

WOODCRAFT

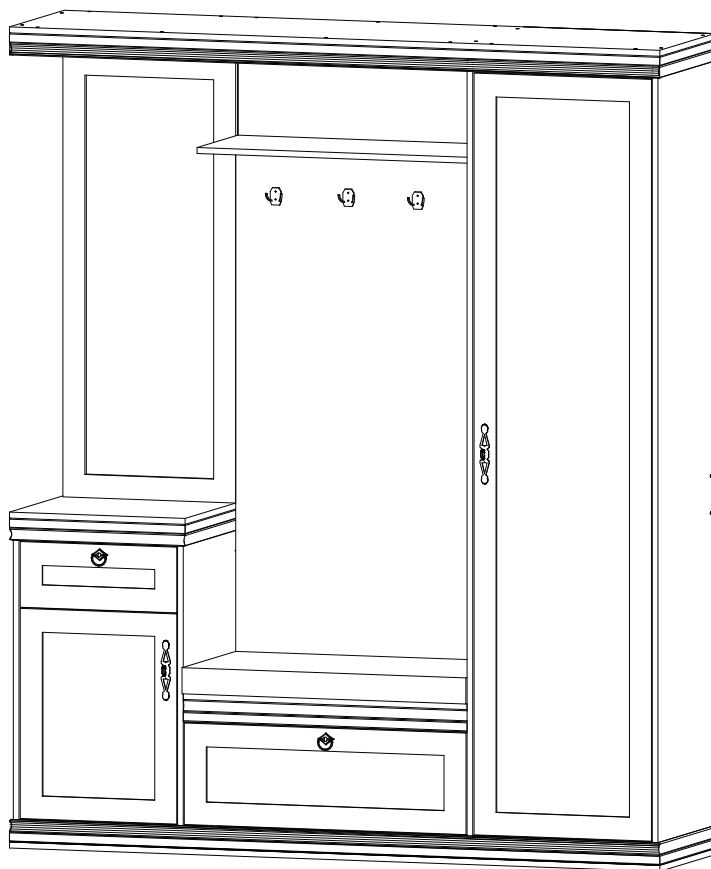

























Инструкция по сборке Прихожая №1
Серия «Гилберт»



Перечень деталей

Поз.	Наименование	Кол-во	Поз.	Наименование	Кол-во
1	Профиль	6	24	Горизонталь	1
2	Профиль	1	25	Фронтальная	1
3	Профиль	2	26	Ребро жесткости	1
4	Профиль	1	27	Щит	1
5	Дверь	1	28	Вертикаль	1
6	Зеркало	1	29	Горизонталь	1
7	Дверь	1	30	Боковина	1
8	Дверь	1	31	Горизонталь	1
9	ДВП	1	32	Горизонталь	1
10	ДВП	1	33	Фронтальная	1
11	ДВП	1	34	Крыша	1
12	Дно ящика	1	35	Фронтальная	2
13	Полка	1	36	Дно	1
14	Боковина ящика левая	1	37	Фронтальная	1
15	Боковина ящика правая	1	38	Фронтальная	1
16	Вертикаль	1	39	Ребро жесткости	1
17	Вертикаль	1	40	Фронтальная	1
18	Фронтальная	1	41	Фронтальная	1
19	Фронтальная	1	42	Вертикаль	1
20	Крышка	1	44	Фасад ящика	1
21	Задняя панель ящика	1	53	Сидушка В70	1
22	Фронтальная	1	54	Каретная стяжка В70	1
23	Полка	1			

Фурнитура

					
55 дюбель VB35	56 шариковые направляющие	57 гвоздь 1.6x25	58 евровинт 7x50	59 ключ зиг-заг к шестиграннику	60 крючок большой
					
61 подпятник черный PN-1204	62 саморез 3.5x16	63 заглушка для эксцентрика	64 заглушка самоклеящаяся	65 кронштейн гидравлический	66 петля 180°
					
67 петля внутренняя	68 ответная планка	69 полкодержатель	70 ручка-кольцо	71 ручка	72 саморез 3.5x30
					
73 стяжка VB35	74 подвеска плоская	75 штанга выдвижная 400 мм	76 саморез 3.5x50	77 эксцентрик	78 шток эксцентрика
					
79 шток двухсторонний	80 саморез 3.5x25				

1. Сборка ящика

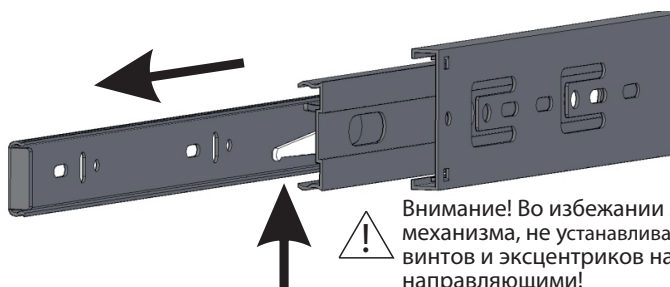
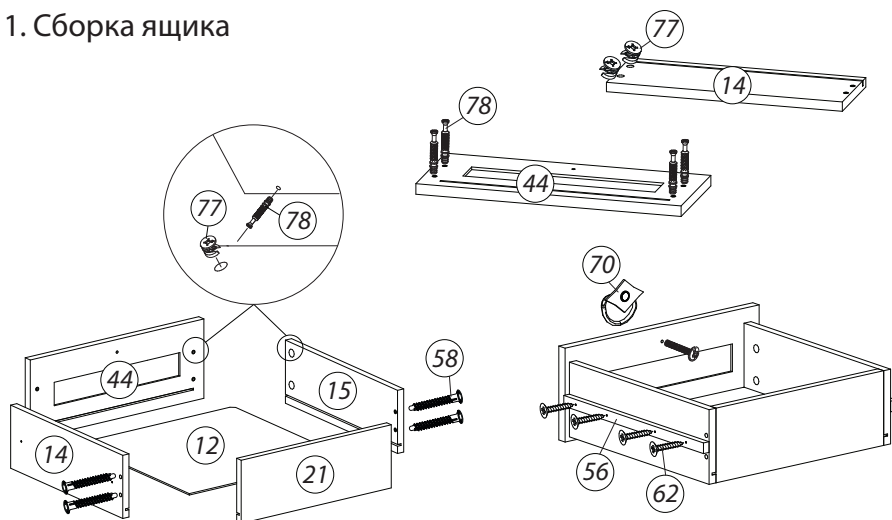

Внимание! Во избежании заклинивания механизма, не устанавливайте заглушки винтов и эксцентриков над направляющими!

Схема установки шариковых направляющих.

Для установки шариковых направляющих в изделие необходимо разъединить их на две части. Широкая часть устанавливается на боковую стенку каркаса, а узкая на боковую стенку выдвижного ящика. Разъединение производится путем нажатия на пластиковый рычажок при выдвижении узкой части направляющей (смотри рисунок). Если направляющие крепятся на одной боковине с двух сторон, то саморезы необходимо крепить в разные отверстия направляющей. Для регулировки выкатных ящиков по высоте необходимо крепить узкую часть направляющей через ее овальные отверстия.

2. Сборка корпуса

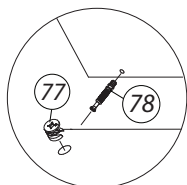
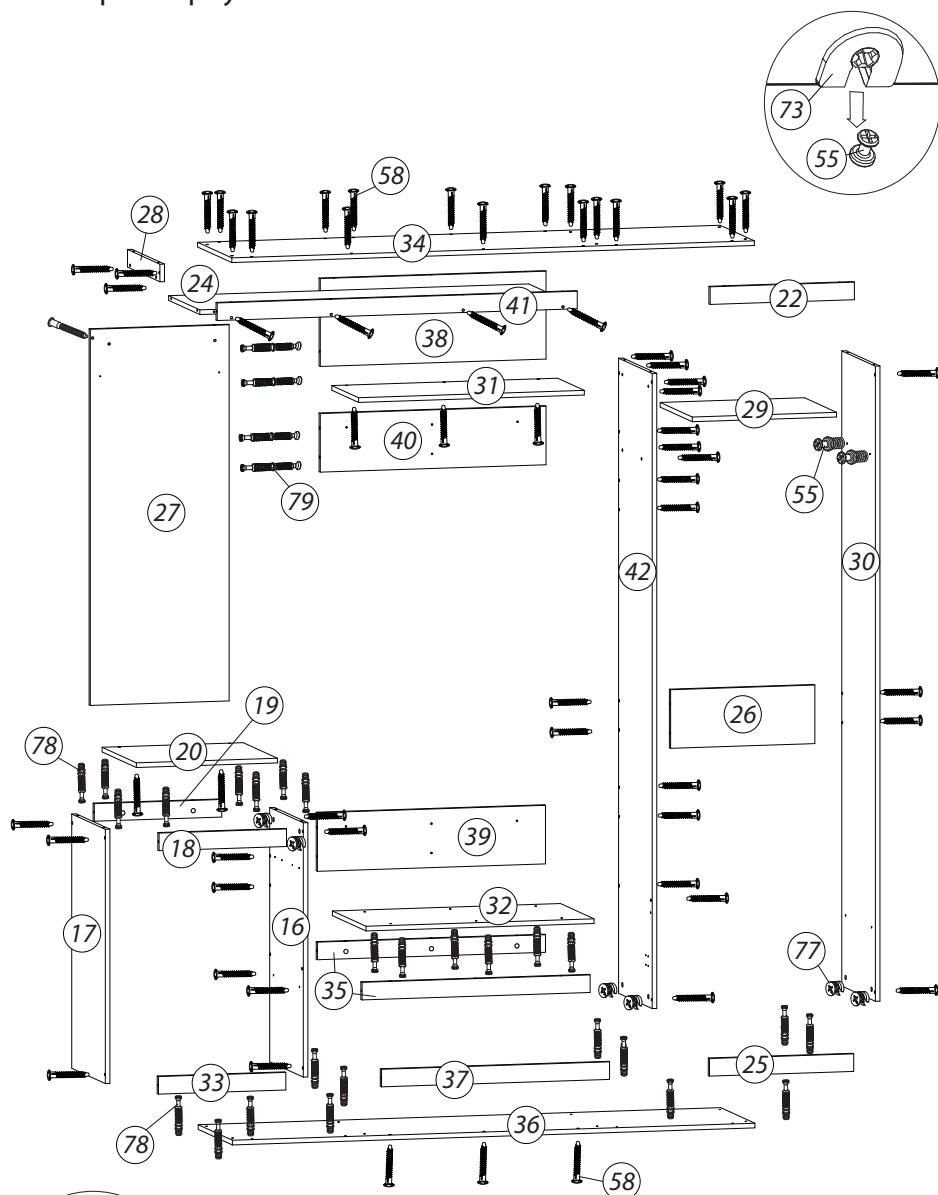

Установить подпятники(61) на деталь(36) при помощи гвоздей(57).

3. Установка задних стенок и щита с каретной стяжкой

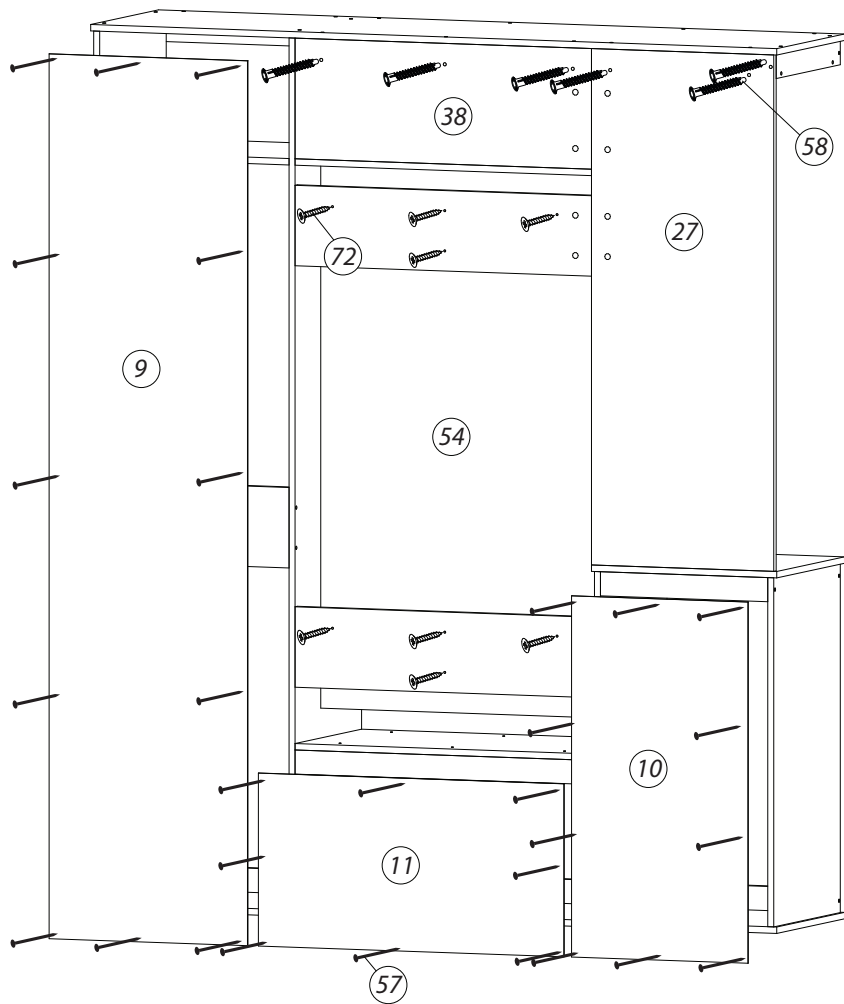

4. Установка зеркала и сидушки

! профиля(1, 2, 3, 4) крепятся на скотч двухсторонний

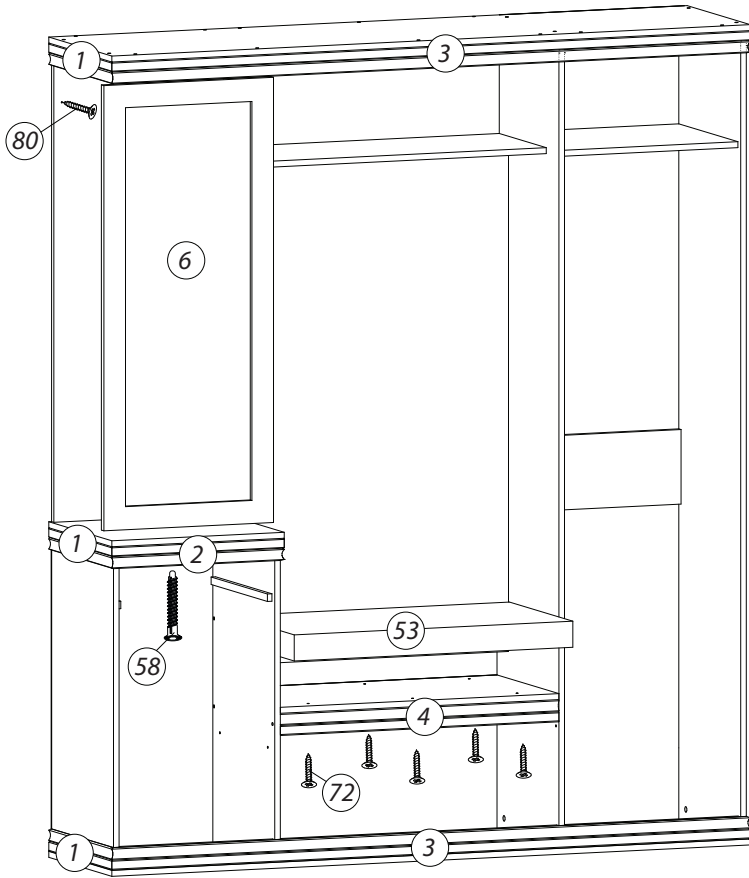

! зеркало(6) повесить на саморезы(80)

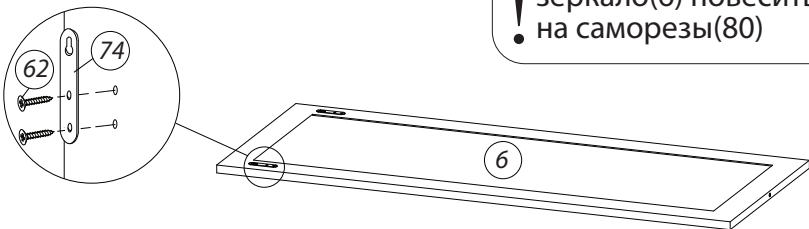

5. Установка дверей и ящика

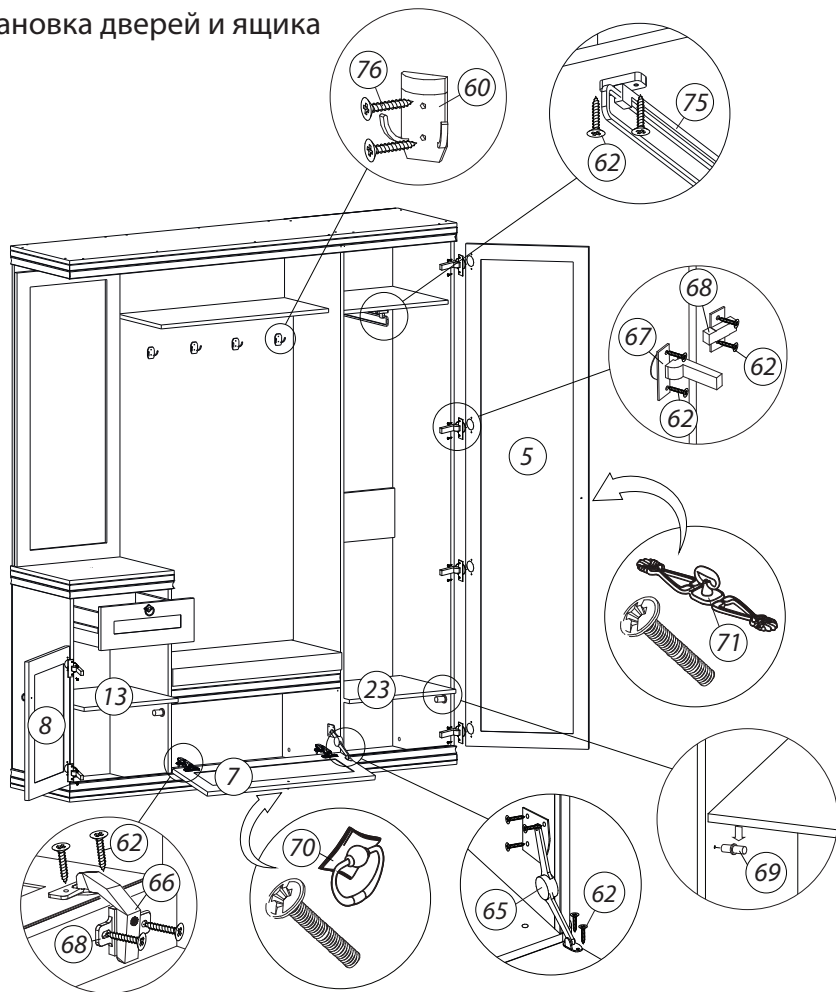

Регулировка петель

а - регулировка расстояния между дверью и корпусом

б - регулировка положения двери по-вертикали

в - регулировка положения двери по-горизонтали

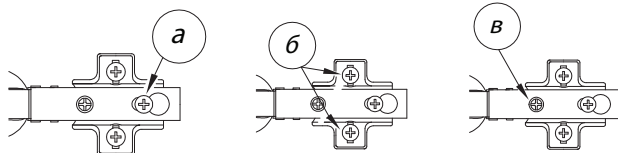

После установки изделия и регулировки всех механизмов необходимо все отверстия и видимые эксцентрики минификсов закрыть заглушками.

Правила хранения и эксплуатации:

1. Мебель рекомендуется эксплуатировать в проветриваемом, сухом помещении с температурой воздуха не ниже +10 С и относительной влажности воздуха от 45 до 70%.
2. В мебели, имеющей крепление болтами, винтами, шурупами, при ослаблении соединений необходимо их периодически подтягивать.
3. Поверхность мебели следует протирать влажной тряпкой, с последующей протиркой насухо. Запрещается использовать в качестве чистящих средств растворители, соду и средства, содержащие абразивные материалы.
4. Мебель должна быть защищена от прямого попадания солнечных лучей, не должна размещаться вблизи отопительных приборов.

Гарантийные условия:

Срок эксплуатации - 15 лет

Гарантийный срок - 1,5 года

Продукция соответствует ГОСТ 16371-93 (Пп. 2.2.29, 2.2.30), имеет сертификат соответствия и декларацию соответствия.

Производитель оставляет за собой право вносить изменения в комплектацию и конструкцию изделия без предварительного уведомления, не ухудшая его свойств.

Производитель:

ИП Бикбулатов Илья Дмитриевич
г. Владимир ул. Тракторная д. 43