

ГАРАНТИЙНЫЙ ТАЛОН

Заполняется магазином, где приобретено изделие

_____ (Наименование изделия)

Дата выпуска _____

Дата продажи _____

Владелец изделия _____

(Фамилия, Имя, Отчество)

Адрес _____

Установлен дефект _____

Исправил мастер _____

(подпись)

ГАРАНТИИ

24 месяца со дня приобретения по предъявлению гарантийного талона по обнаруженным дефектам. За механические повреждения, потертости, сколы фабрика ответственности не несет.

Наш адрес: РОССИЯ, 427628, Удмуртская республика, г. Глазов, ул. Сибирская, 42.

Контактный телефон: 8 (341-41)2-58-38

"бесплатный звонок по России 8-800-100-2600"

_____ (линия отреза)

ПАСПОРТ

1. Дата выпуска

2. Отметка магазина о продаже

3. Штамп магазина

_____ " _____ 201 ____ г.

Пункты 2,3,4 заполняются в магазине при покупке мебели.

Сертификат _____

глазов®

www.glazovmebel.ru

РОССИЯ

ПАО "Глазовская мебельная фабрика"

Удмуртская Республика, г. Глазов

ул. Сибирская, 42



Модульная серия корпусной мебели "Montpellier" (прихожая)

Шкаф МЦН 2

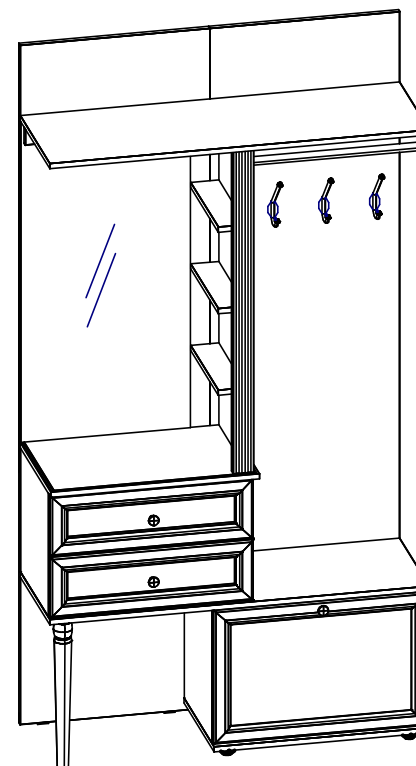

Габаритные размеры в мм,

1120x405x2113

ИНСТРУКЦИЯ ПО СБОРКЕ

Уважаемый покупатель, обращаем Ваше внимание на то, что внешний вид изделия во многом зависит от качества сборки.

ПОДГОТОВКА К СБОРКЕ

1. Распаковать упаковки (при этом сохранить упаковочные ярлыки).
2. Ознакомиться с данной инструкцией по сборке.
3. Подготовить инструмент: молоток, набор отверток, рулетку, сверло $\Phi 8$ мм.
4. Подготовить место для сборки.
5. Прямоугольность собранных каркасов проверять рулеткой по диагонали.

ПРИМЕЧАНИЕ

1. Заглушки на фурнитуру устанавливать после полной сборки изделия.
2. Шкаф МЦН 2 можно собирать в 2-х исполнениях. (см. Рис.1 и Рис.5).
Исполнение рекомендуется выбрать до начала сборки изделия.
3. Дно ящика крепить гвоздями компл.№10 с шагом 100мм.
4. В задних стенках №840,841 предусмотрено отверстия для вывода проводов.
5. Подключение светодиодной системы должен проводить квалифицированный электрик.
6. Для установки трансформатора (Компл.№57 G) на деталь №871 необходимо:
 - а) Отсоединить провода от трансформатора (Компл.№57 G).
 - б) Наклеить ленту (Компл.№57 V) на трансформатор (Компл.№57 G).
 - в) Вывести провода через отверстие на детали №840 и прикрепить к трансформатору (Компл.№57 G).
- 2) Затем прикрепить трансформатор (Компл.№57 G) к детали №871 с помощью клеящей ленты (Компл.№57 V2), предварительно сняв защитную пленку.
7. Ленту светодиодной системы (компл.№57 У) приклеить к детали №844 предварительно сняв защитную пленку.
8. Установка кнопки Компл.№57:
 - а) Необходимо отсоединить провода от кнопки и провести их через отверстие в детали №840.
 - б) Присоединить провода к кнопке.
 - в) Установить кнопку в отверстие на детали №840.
9. Шкантовые соединения собрать на клею: "ПВА".
10. Комплект №52 применяется в композиции с Каризом 4.
Кариз 4 продается отдельно.

ПРАВИЛА ЭКСПЛУАТАЦИИ И УХОДА ЗА МЕБЕЛЬЮ

1. Мебель, перевозимая при температуре ниже 0°C , охлаждается и при установке в помещении "запотевают", поэтому ее следует немедленно протереть чистой, сухой, мягкой тканью.
2. Мебель предназначена для эксплуатации в помещениях с температурой воздуха $+10+28^{\circ}\text{C}$ и относительной влажностью 50-70%.
Не рекомендуется ставить мебель близко к источникам тепла, а также к сырым и холодным стенам. Ее следует беречь от прямого попадания солнечных лучей.
3. На поверхности деталей не следует ставить горячие и влажные предметы. Нежелательно попадание кислот, щелочей и растворителей (спирт, бензин, ацетон).
4. Поверхности следует оберегать от механических повреждений, ударов и царапин, поскольку восстановить поверхность невозможно.
5. Поверхности мебели следует чистить специальным составом, который можно приобрести в магазине.
6. Зеркала и стекла рекомендуется чистить любыми средствами, предназначенными для этих целей.
7. Для предотвращения повреждения полового покрытия при перемещении мебели следует использовать подстилочный материал (картон, плотная ткань и т.п.)

ПОРЯДОК ПРЕДЪЯВЛЕНИЯ ПРЕТЕНЗИЙ НА КАЧЕСТВО МЕБЕЛИ

Претензии по комплектности и производственным дефектам в течение гарантийного срока должна направляться покупателем непосредственно в магазин, где приобретена мебель, с обязательным приложением товарного чека и упаковочных ярлыков.

По дефектам, появившимся из-за несоблюдения покупателем правил эксплуатации и ухода за мебелью, претензии не принимаются

К СВЕДЕНИЮ ПОКУПАТЕЛЯ

Предприятие оставляет за собой право вносить изменения в конструктивные элементы мебели на основе внедрения передовой технологии, улучшающие качество выпускаемой продукции.

При обнаружении производственных дефектов ссылайтесь на номер набора мебели, номер ОТК, приложите гарантийный талон и упаковочные ярлыки.

№дет.	Длина	Ширина	Кол-во
831	996	500	1
843	586	50	1
844	998	44	1
852	600	340	1
84,8,84,9	385	354	2
94,2,94,3	421	354	2
868	998	60	1
845	998	365	1
840,84,1	2108	560	2
847	349	83	3
871	615	389	1
844,85,3	1120	375	2
854	638	382	1
94,1сб	634	415	1
859	528	322	2
856,85,7	300	140	4
858	544	125	2
860	599	188	2
870	463	60	1

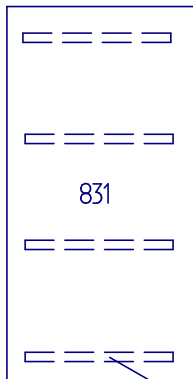
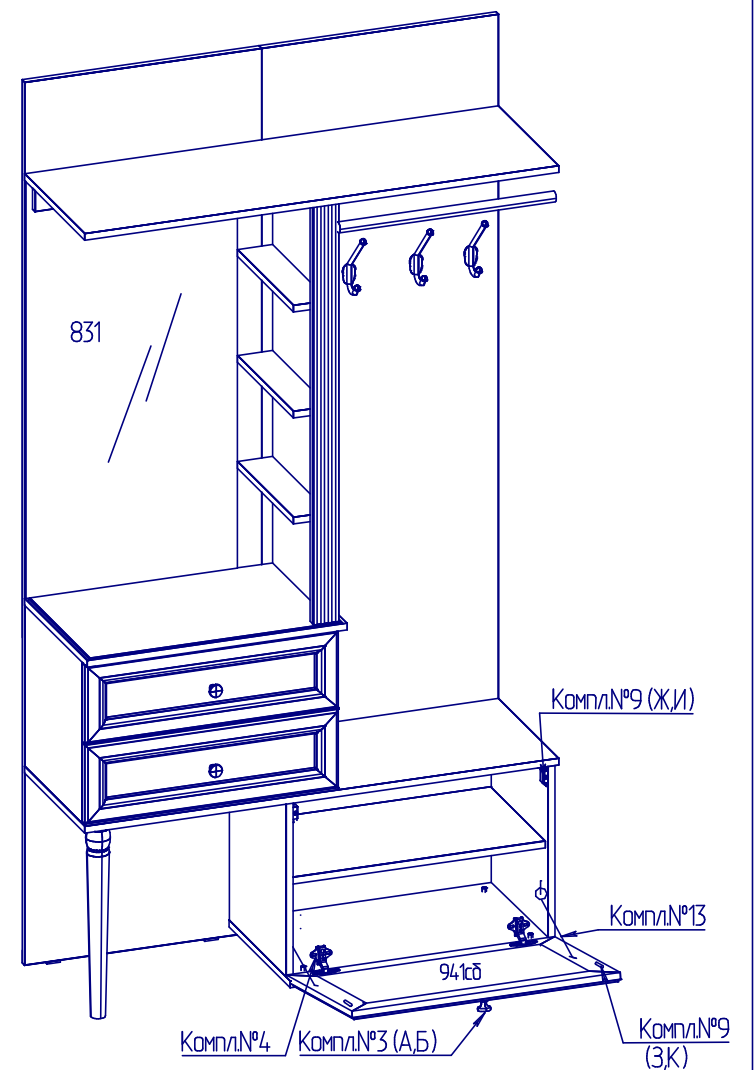
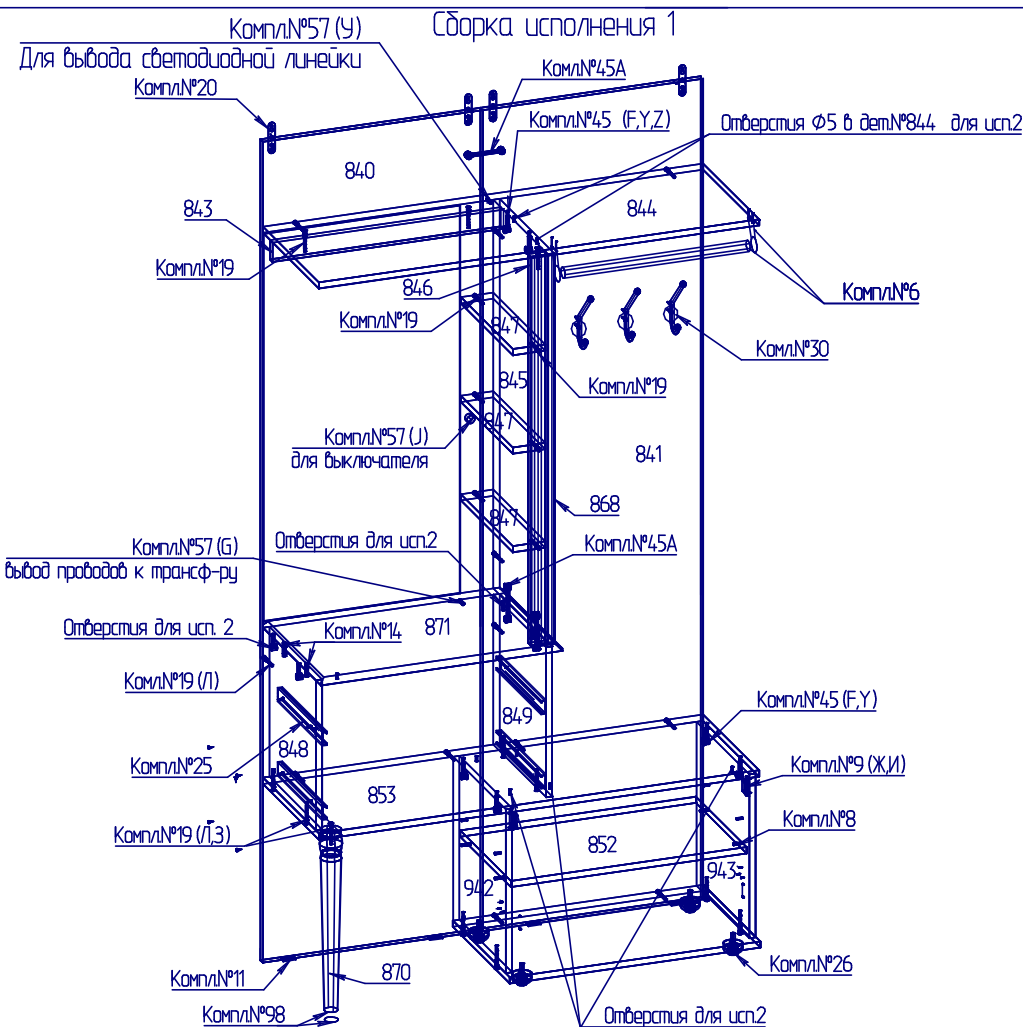







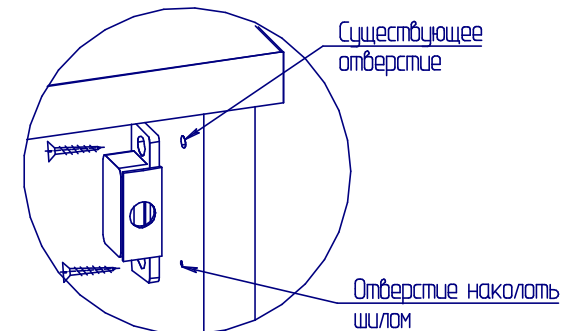







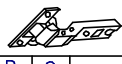



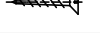



После сборки изделия необходимо снять защитную пленку и наклеить зеркало №831 на деталь №840. компл.№57 V.

Примечание: 1) крепление ответной планки компл.№9 (З) смотрите на стр.15.

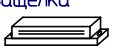
2) Деталь №868 клеится на деталь №846 и торец детали №845 на клеящую ленту компл.№57 V1.

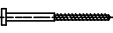

ФУРНИТУРА

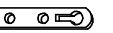
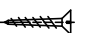
Комплект №3	Ручка-кнопка 	Винт с прессшайбой  M4x25	Шайба пластмассовая 	Винт с прессшайбой  M4x18
	A 3 RC11AB5	Б 1	Б1 2	Б2 2
Комплект №4	Петля 	Планка 	Шуруп 4x13 	
	В 2	Г 2	Д 8	
Комплект №6	Держатель штанги 	Штанга 	Шуруп 4x16 	
	Х 2	Р 1 L=511	О 4	
Комплект №8	Полкодержатель 54-X-01 			
	Е 4			
Комплект №10	Гвоздь 1,6x25 			
	Щ 12			
Комплект №11	Наконечник 	Гвоздь 16x25 		
	Щ 4	Щ 8		
Комплект №13	Кронштейн дэрны 	Шуруп 3x13 		
	Я 2	К 10		
Комплект №14	Шкант 8x30 			
	Ч 2			
Комплект №9	Магнитная защелка 	Ответная планка Вариант 1 или Вариант 2 	Шуруп 3x13 	Шуруп 3x13 
	Ж 2	З 2	И 4	К 4
Комплект №19	Винт КОН7х50 	Ключ S=4 		
	Л 39	М 1		
Комплект №20	Подвеска 	Шуруп 4x16 		
	Н 4	О 8		











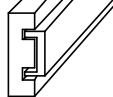





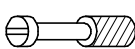

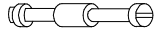

Комплект №25	Шариковая направляющая 	Шуруп 3,5x13 	
	П 2 Компл. 4шт. L=300	Р 28	
Комплект №26	Опора регулируемая 	Заглушка самоклеющ. 	
	С 4	М 4	
Комплект №30	Крючок 	Шуруп 4x16 	
	W 3 K209AB6	S 6	
Комплект №45	Эксцентрик 	Дюбель 	Заглушка 
	F 14	Y 12	Z 10
Комплект №45A	Эксцентрик 	Дюбель двойной 	Заглушка 
	F 6	Ф 3	Z 4
Комплект №57	Светодиодная линейка с проводом 	Сетевой шнур 3 м 	Эл. трансформатор 
	У 1	Ж 1	Г 1
Комплект №52	Клеящая лента 19мм (уст-на.) 	Клеящая лента 9мм (установлена) 	Клеящая лента 19x19мм 
	V 2 L общая=1,64 м.	V1 2 L общая=2 м.	V2 2
Комплект №52	Стяжка пластмассовая Найдэ 	Шуруп 4x13 	
	Ц 4	Е 8	
Комплект №98	Опора 	Фетровая подкладка 	
	Я 1	Я1 1	

Схема расположения отверстий на деталях которые необходимо досверлить самостоятельно.

Деталь №841

Исполнение 1

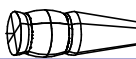

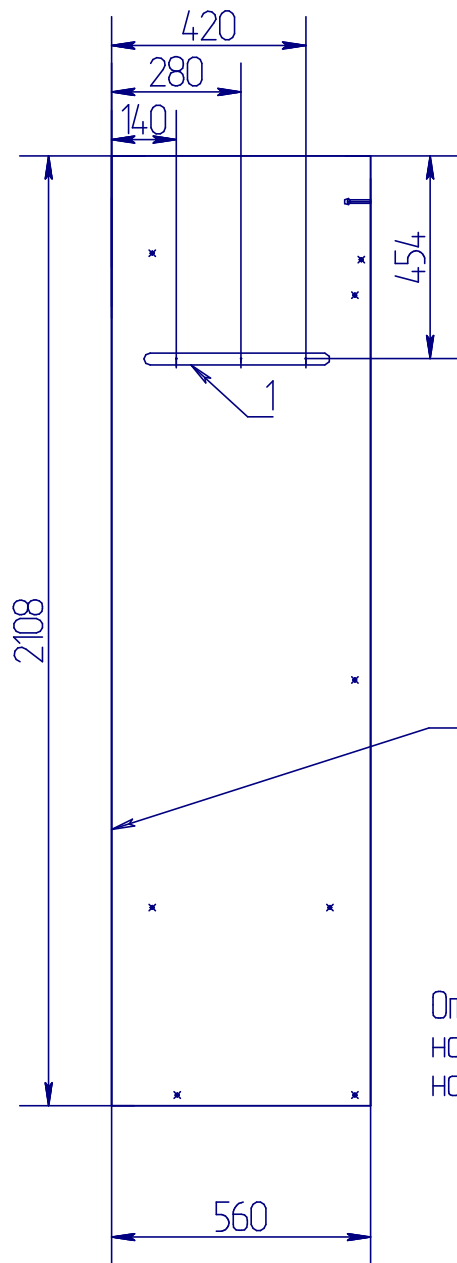
Торец облицован кромкой

Отверстия №1 изображенные на рис.4 необходимо досверлить насквозь сверлом $\Phi 2$ мм.

Рис.4

Исполнение 1



Рис.1

Внимание!

Опрокидывание мебели может привести к серьезным или смертельным телесным повреждениям. Для предотвращения опрокидывания мебель должна быть постоянно прикреплена к стене.

Крепежные средства для крепления к стене не прилагаются. Для разных материалов стен требуются различные крепления. Используйте крепежные средства, подходящие для материала стен в Вашем доме. Если вы не уверены, какой тип крепления подходит к данному материалу, обратитесь в специализированный магазин.

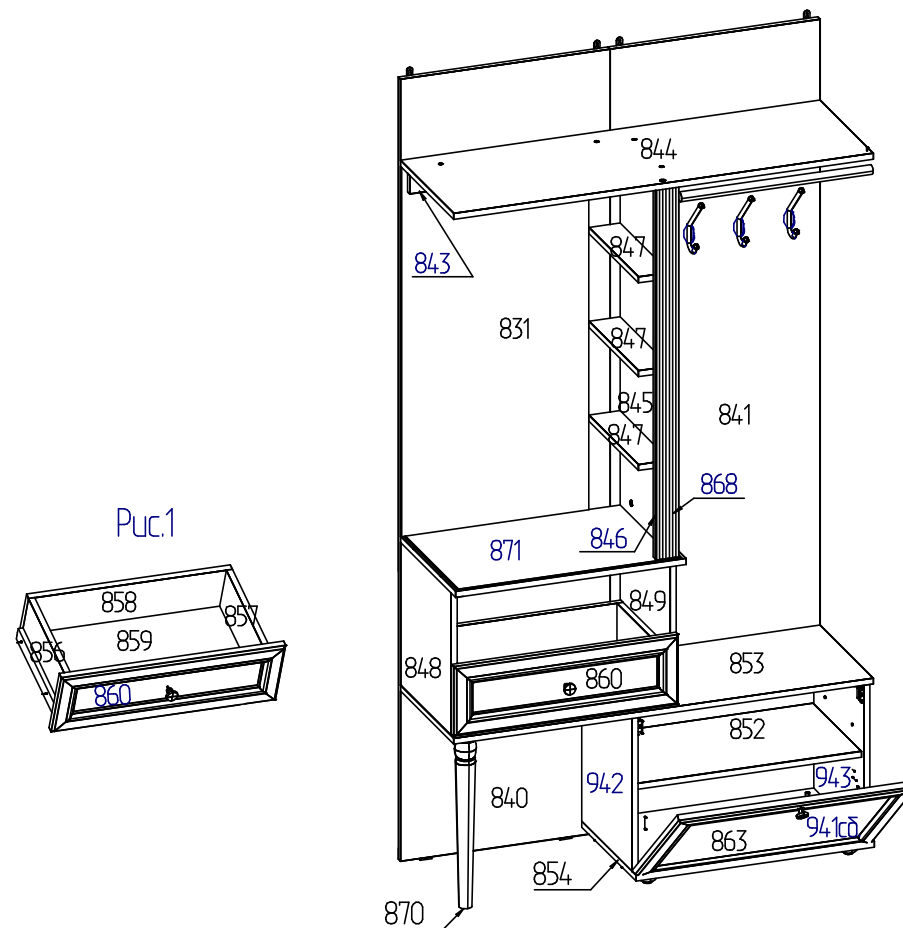
Схема расположения отверстий на деталях которые необходимо досверлить самостоятельно.

Исполнение 1

Деталь уложена отверстиями вверх

Деталь №871

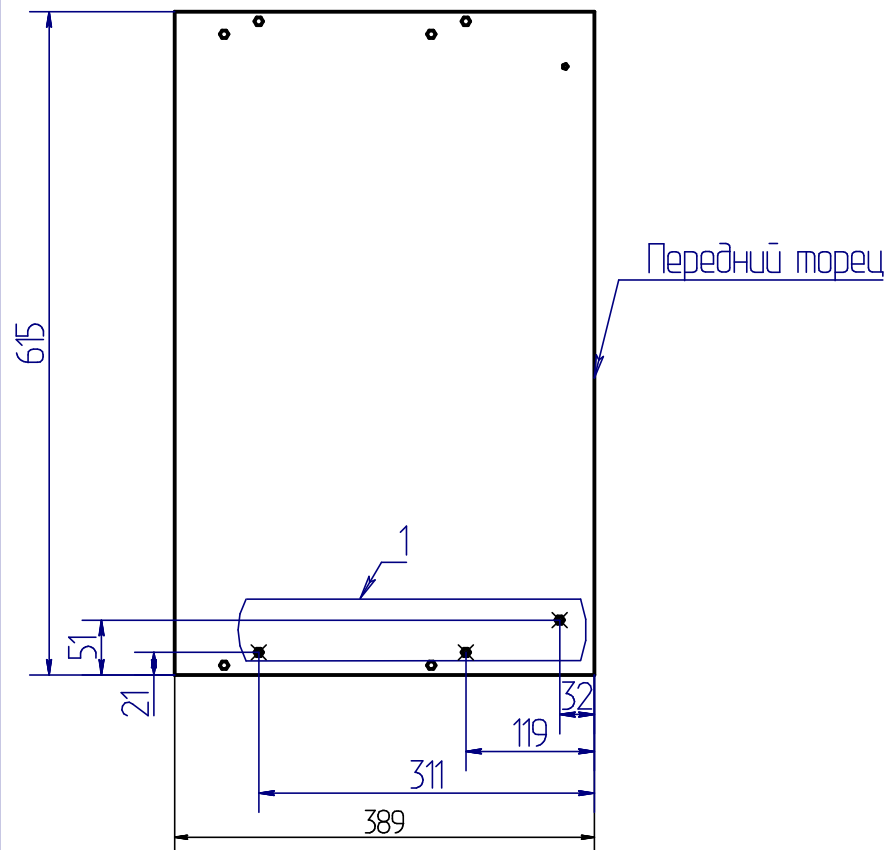

Отверстия №1 изображенные на рис.2 необходимо досверлить насквозь сверлом $\Phi 8$ мм.

Рис.2

Схема расположения отверстий на деталях которые необходимо досверлить самостоятельно.

Исполнение 1

Деталь №853 Деталь уложена отверстиями вверх

Торец облицован кромкой

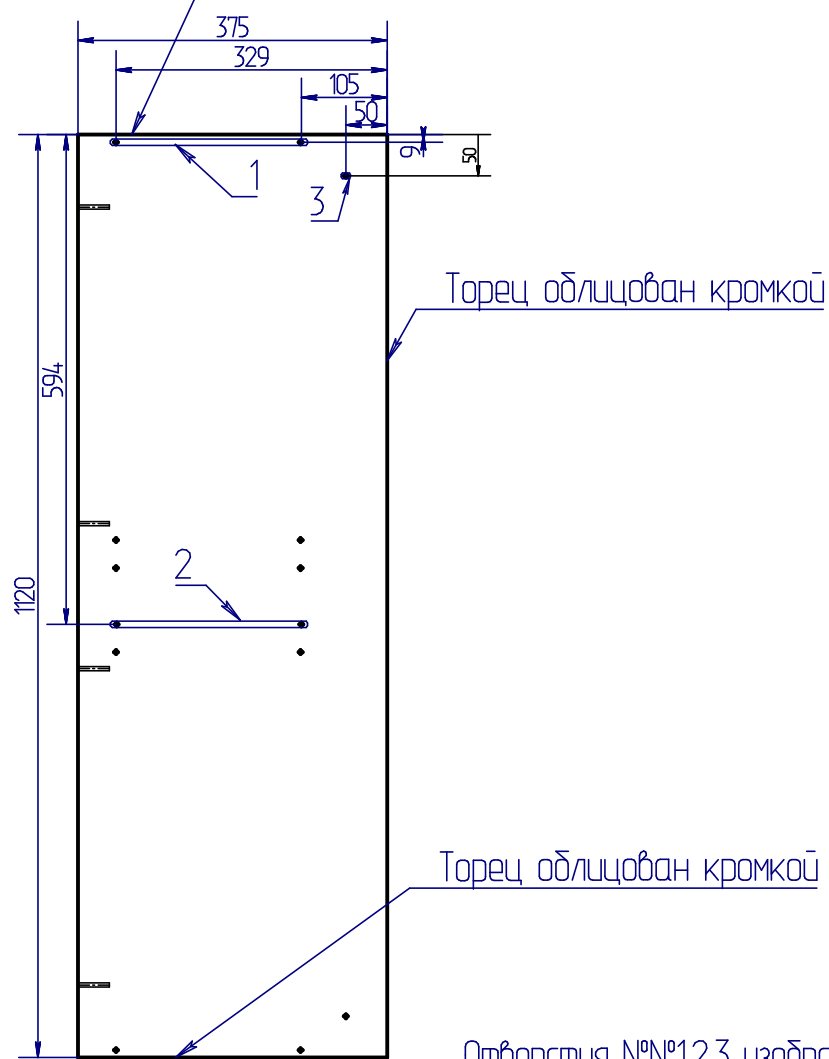

Отверстия №1,2,3 изображенные на рис.3 необходимо досверлить насквозь сверлом $\Phi 8$ мм.

Рис.3

Исполнение 2



Схема расположения отверстий на деталях которые необходимо досверлить самостоятельно.

Исполнение 2

Деталь №871

Деталь уложена отверстиями вверх

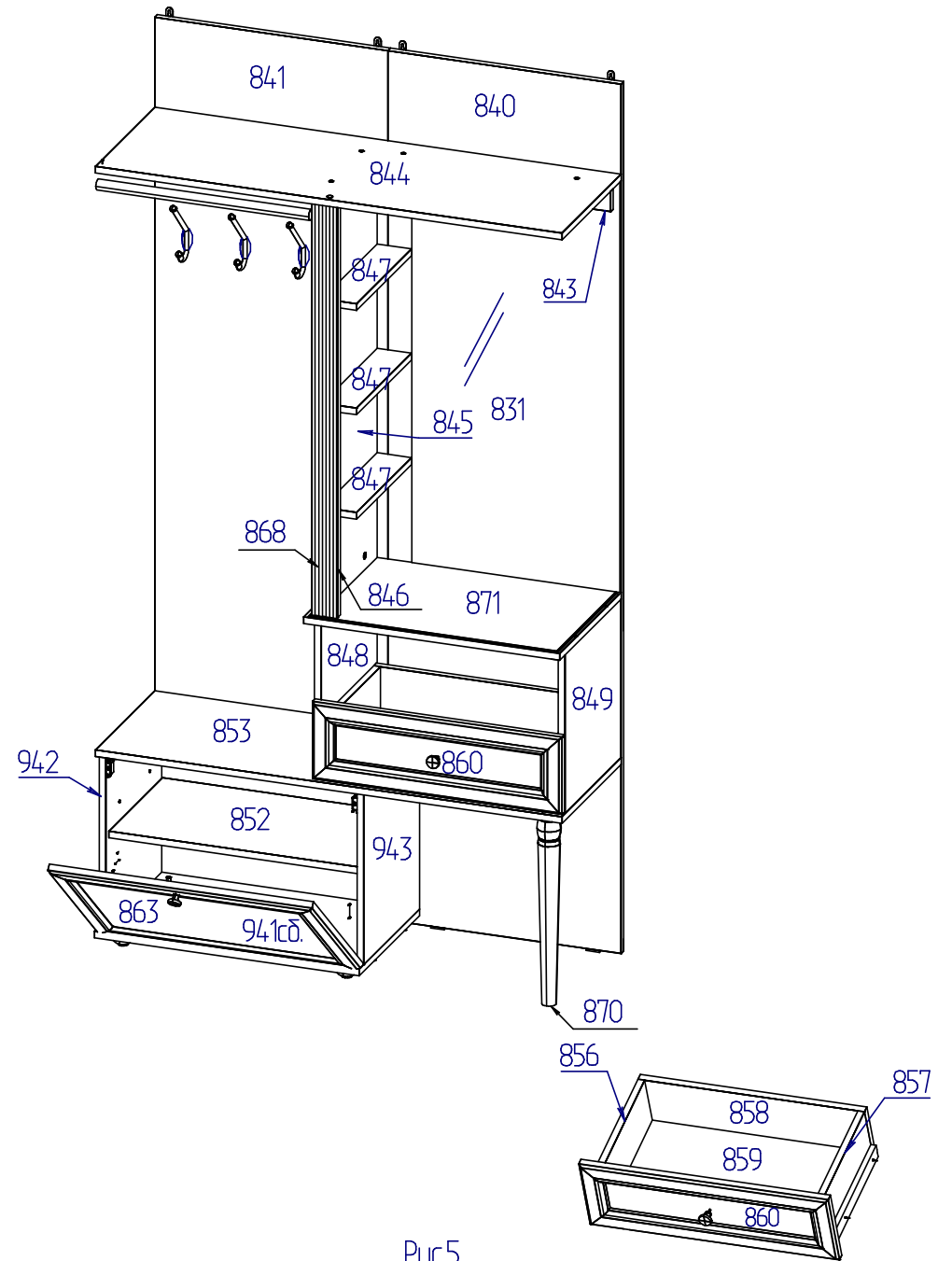
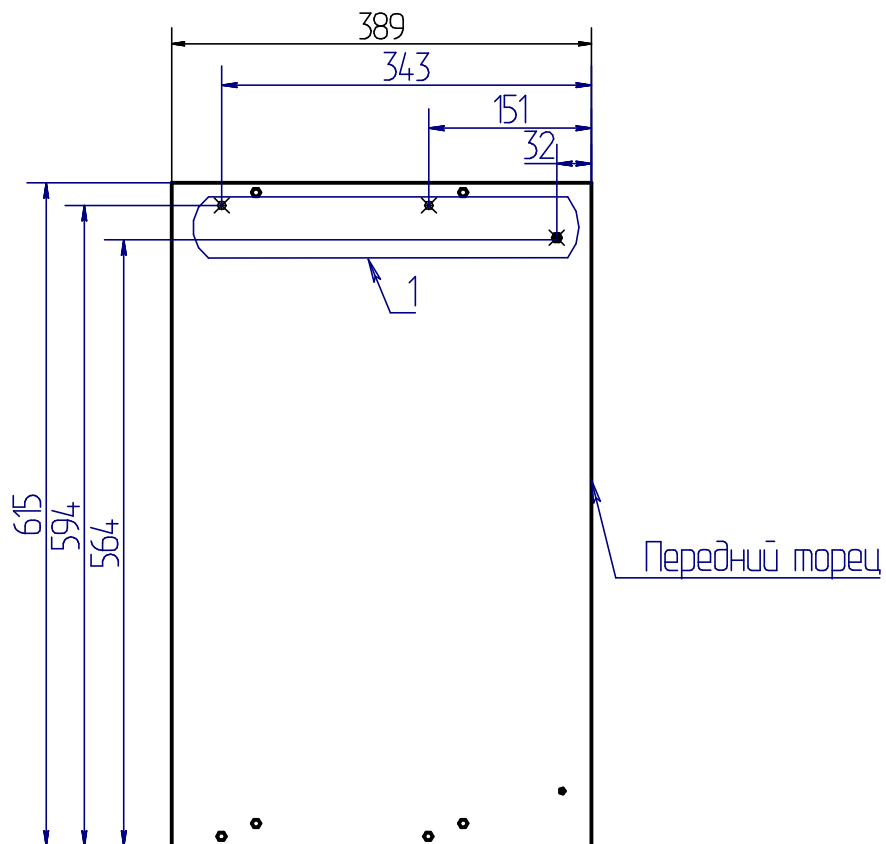

Отверстия №1 изображенные на рис.2 необходимо досверлить насквозь сверлом $\Phi 8$ мм.

Рис.6

Схема расположения отверстий на деталях которые необходимо досверлить самостоятельно.

Исполнение 2

Деталь №853

Деталь уложена отверстиями вверх

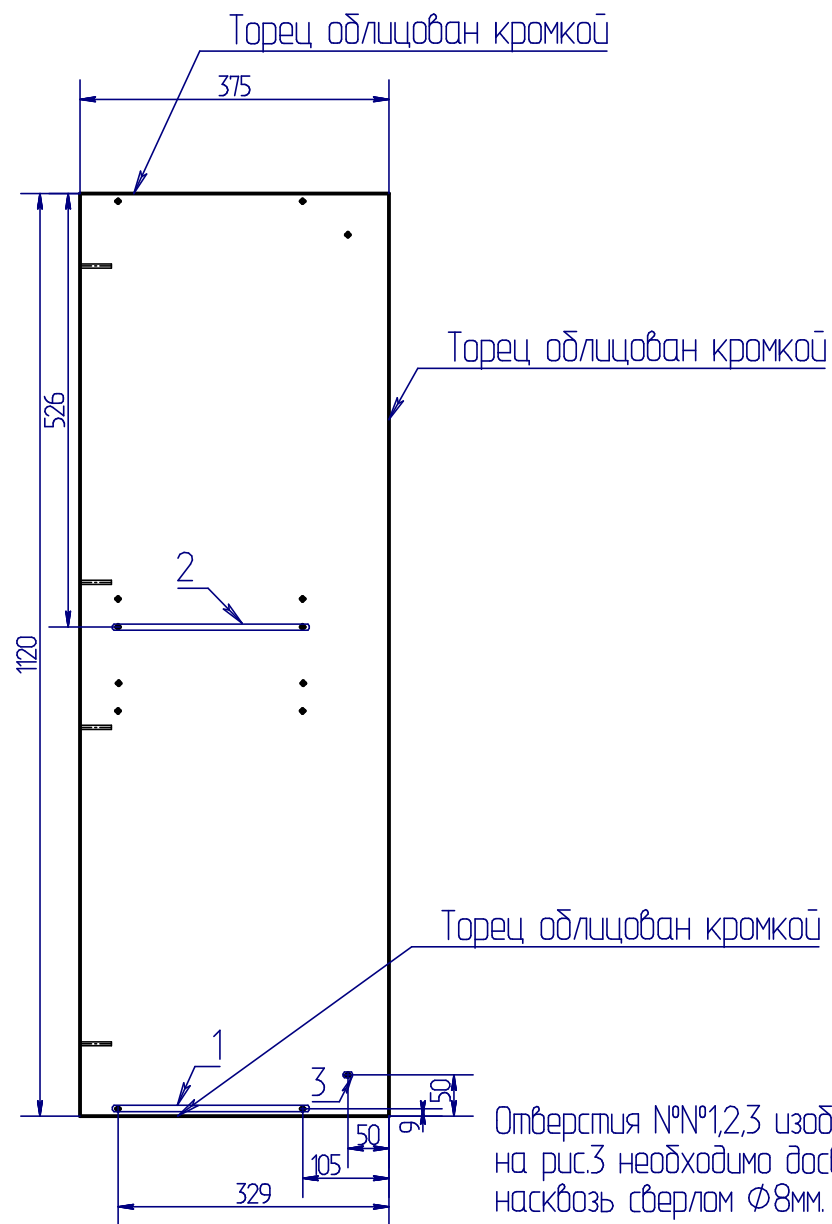

Отверстия №№1,2,3 изображенные на рис.3 необходимо досверлить насквозь сверлом $\Phi 8$ мм.

Рис.7

ПРАВИЛА

по регулировке петли четырехшарнирной, используемой при навеске дверей.

Если при монтаже дверей допущена неточность в их положении (большие зазоры между боковой стенкой и дверью, перекося дверей и т.п.), то необходимо произвести регулировку петель

Регулирование осуществляется с помощью винтов поз. 1,2,3. в трех направлениях, указанных стрелками а-а, б-б, с-с.

ПОРЯДОК РЕГУЛИРОВАНИЯ

1. Ослабить винт поз.2. Это даст возможность перемещения двери по стрелке б-б.
2. Установочным винтом, поз.1 дверь перемещается по стрелке а-а.
3. После установки двери в нижнем положении винт поз.2 затягивается до отказа.
4. Ослабить винт поз.3. Это даст возможность перемещения двери по стрелке с-с.

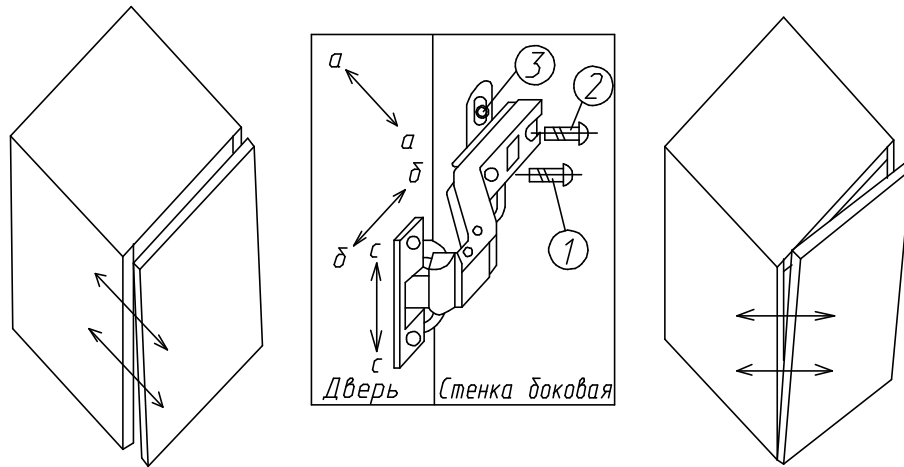

Нижняя часть двери отстает

Дверь наклонена вниз

Последовательность крепления ответной планки компл №9

Вариант 1

Комплект №9	Защелка магнитная	Планка ответная	3x13	3x13

Вариант 2

Комплект №9	Защелка магнитная	Планка ответная	3x13	3x13

1. Необходимо найти на двери несквозные отверстия диаметром 2 мм (см.схему 1), используемые для установки компл.№9 (см.схему сборки).
2. Далее, крепить ответную планку в отверстия диаметром 2мм шурупом 3x13 с полукруглой головкой

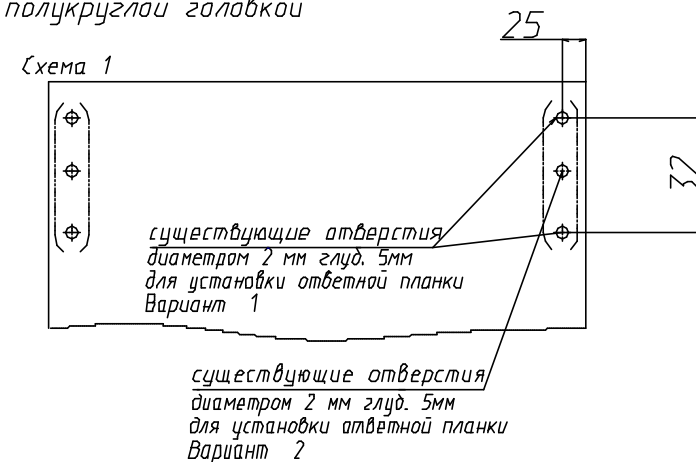

Установка и совмещение на корпус ящика (см.схему)

1. С помощью деблокировочного рычага (1), снять внутренние направляющие (2).
 2. Смонтировать внутренние направляющие к боковым стенкам ящика (3), шурупом 3,5x13.
 3. Внешние направляющие прикрепить к боковым стенкам корпуса (4), шурупом 3,5x13 в крайние овальные отверстия.
 4. Вставить внутренние направляющие во внешние.
 5. Задвинуть ящик до фиксации деблокировочным рычагом.
- Для снятия ящика так же использовать деблокировочный рычаг (1).

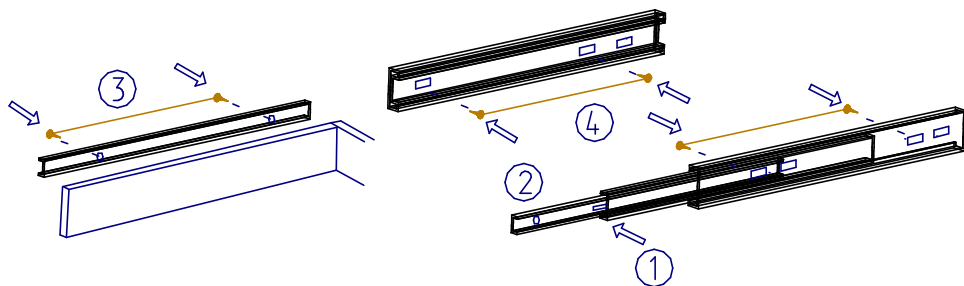

Крепление петли
(комплект №4)

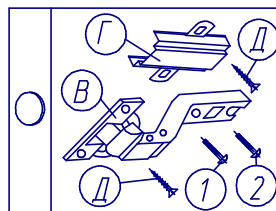

Крепление дна ящика
(комплект №10)

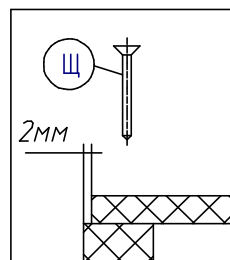

Крепление стяжки
эксцентриковой
(комплект №45)

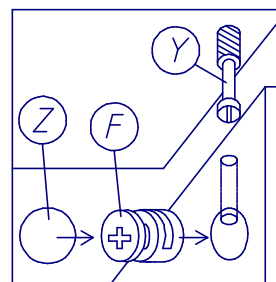

Крепление подвески
(комплект №20)

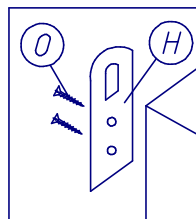

Крепление опоры
(комплект №26)

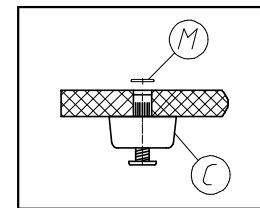

Крепление
крючка
(комплект №30)

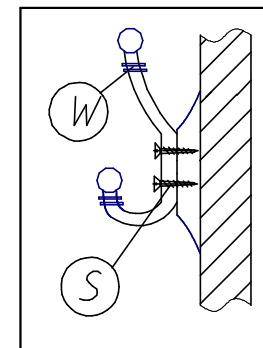

Крепление
штанги
(комплект №6)

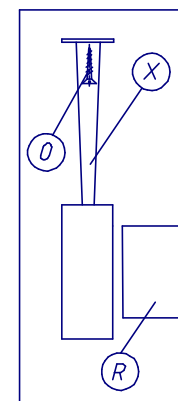

Крепление винта
саморезного
(комплект №19)

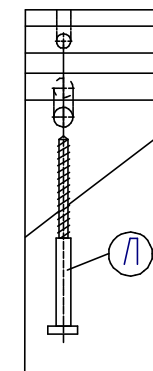

Крепление стяжки
эксцентриковой
(комплект №45А)

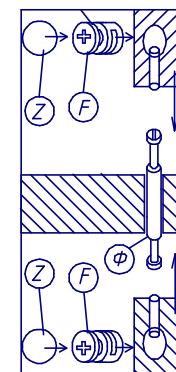

Крепление опоры
(компл.№98)

