

## ГАРАНТИЙНЫЙ ТАЛОН

Заполняется магазином, где приобретено изделие

\_\_\_\_\_ (Наименование изделия)

Дата выпуска \_\_\_\_\_

Дата продажи \_\_\_\_\_

Владелец изделия \_\_\_\_\_

(Фамилия, Имя, Отчество)

Адрес \_\_\_\_\_

Установлен дефект \_\_\_\_\_

Исправил мастер \_\_\_\_\_

(подпись)

## ГАРАНТИИ

24 месяца со дня приобретения по предъявлению гарантийного талона по обнаруженным дефектам. За механические повреждения, потертости, сколы фабрика ответственности не несет.

Наш адрес: РОССИЯ, 427628, Удмуртская республика, г. Глазов, ул. Сибирская, 42.

Контактный телефон: 8 (341-41)2-58-38

"бесплатный звонок по России 8-800-100-2600"

\_\_\_\_\_ (линия отреза)

## ПАСПОРТ

1. Дата выпуска

2. Отметка магазина о продаже

3. Штамп магазина

\_\_\_\_\_ " \_\_\_\_\_ 201 \_\_\_\_ г.

Пункты 2,3,4 заполняются в магазине при покупке мебели.

Сертификат \_\_\_\_\_

глазов®  
www.glazovmebel.ru

РОССИЯ

ООО "Глазовская мебельная фабрика"  
Удмуртская Республика, г. Глазов  
ул. Сибирская, 42

EAC

Унифицированная инструкция

Шкаф-купе 303 Домашний  
(Номер 303 Шкаф-купе)

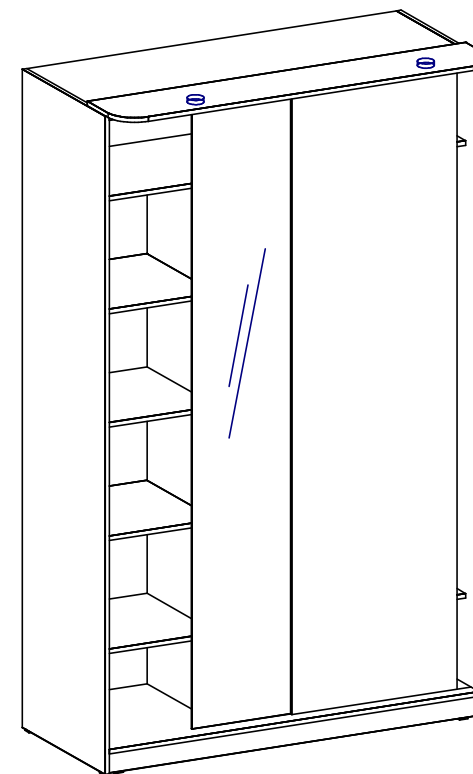

Габаритные размеры в мм,

1232x600x2300 – без карниза

1232x750x2300 – с карнизом

Уважаемый покупатель, обращаем Ваше внимание на то, что внешний вид изделия во многом зависит от качества сборки.

### ПОДГОТОВКА К СБОРКЕ

1. Распаковать упаковки (при этом сохранить упаковочные ярлыки).
2. Ознакомиться с данной инструкцией по сборке.
3. Подготовить инструмент: молоток, набор отверток, рулетку.
4. Подготовить место для сборки.
5. Прямоугольность собранных каркасов проверять рулеткой по диагонали.

### ВНИМАНИЕ!!!

Опрокидывание мебели может привести к серьезным или смертельным телесным повреждениям. Для предотвращения опрокидывания мебель должна быть постоянно прикреплена к стене.

Крепежные средства для крепления к стене не прилагаются, для разных материалов стен требуются различные крепления.

Используйте крепежные средства, подходящие для материала стен в Вашем доме. Если Вы не уверены, какой тип крепления подходит к данному материалу, обратитесь в специализированный магазин.

### ПРИМЕЧАНИЕ

1. Задние стенки крепить с помощью компл.№10 с шагом 200мм.
2. Заглушки на фурнитуру устанавливать после полной сборки изделия на видимые части.
3. Изделия набора после сборки соединить между собой межсекционной стяжкой компл.№12, предварительно просверлив под нее отверстие диаметром 6 мм.
4. До монтажа дверей, изделие следует прикрепить к стене, используя комплект №20, для предотвращения падения изделия.

### ПРАВИЛА ЭКСПЛУАТАЦИИ И УХОДА ЗА МЕБЕЛЬЮ

1. Мебель, перевозимая при температуре ниже 0°C, охлаждается и при установке в помещении "запотевают", поэтому ее следует немедленно протереть чистой, сухой, мягкой тканью.
2. Мебель предназначена для эксплуатации в помещениях с температурой воздуха +10+28 °C и относительной влажностью 50-70%. Не рекомендуется ставить мебель близко к источникам тепла, а также к сырым и холодным стенам. Ее следует беречь от прямого попадания солнечных лучей.
3. На поверхности деталей не следует ставить горячие и влажные предметы. Нежелательно попадание кислот, щелочей и растворителей (спирт, бензин, ацетон).
4. Поверхности следует оберегать от механических повреждений, ударов и царапин, поскольку восстановить поверхность невозможно.
5. Поверхности мебели следует чистить специальным составом, который можно приобрести в магазине.
6. Зеркала и стекла рекомендуется чистить любыми средствами, предназначенными для этих целей.
7. Для предотвращения повреждения полового покрытия при перемещении мебели следует использовать подстилочный материал (картон, плотная ткань и т.п.)

### ПОРЯДОК ПРЕДЪЯВЛЕНИЯ ПРЕТЕНЗИЙ НА КАЧЕСТВО МЕБЕЛИ

Претензии по комплектности и производственным дефектам в течение гарантийного срока должна направляться покупателем непосредственно в магазин, где приобретена мебель, с обязательным приложением товарного чека и упаковочных ярлыков.

По дефектам, появившимся из-за несоблюдения покупателем правил эксплуатации и ухода за мебелью, претензии не принимаются

### К СВЕДЕНИЮ ПОКУПАТЕЛЯ

Предприятие оставляет за собой право вносить изменения в конструктивные элементы мебели на основе внедрения передовой технологии, улучшающие качество выпускаемой продукции.

При обнаружении производственных дефектов ссылаетесь на номер набора мебели, номер ОТК, приложите гарантийный талон и упаковочные ярлыки.

Крепление штанги  
(комплект №6)

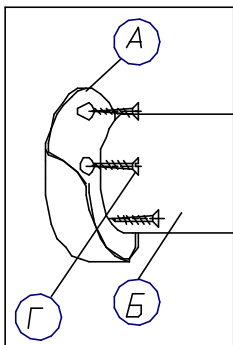

Крепление задней  
стенки  
(комплект №10)

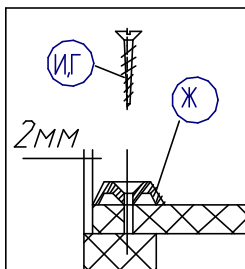

Крепление стальной системы "Найди"  
(комплект №76,77)

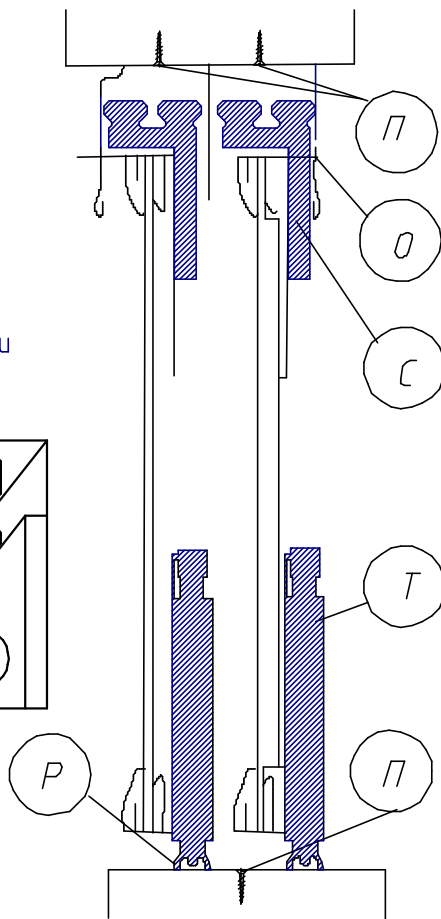

Крепление стяжки  
эксцентриковой  
(комплект №45А)

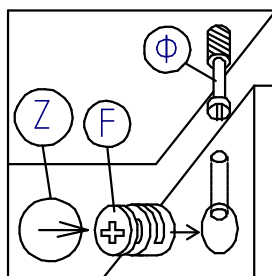

Крепление наконечника  
(комплект №11)

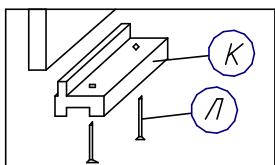

Крепление винта саморезного  
(комплект №19)

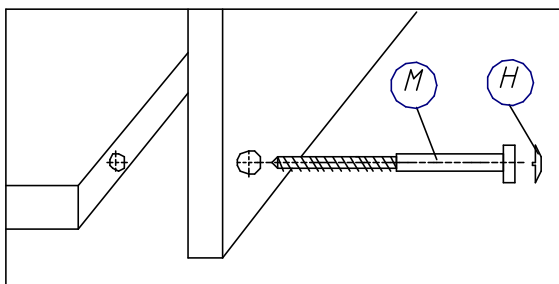

Пазы для установки роликов-арбалетов

1. Установить ролики - арбалеты верхние и нижние в предусмотренные на дверях пазы до защелкивания.
2. Затем установить двери в верхний и нижний треки.

Регулировочный винт на нижнем арбалете  
дает регулировку двери по вертикали.

Крепление светильника  
(комплект №57)

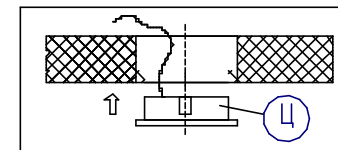

Приклеить шлегель (компл.№96) на вертикальные кромки дверей №239,240 предварительно сняв защитную пленку, притереть.

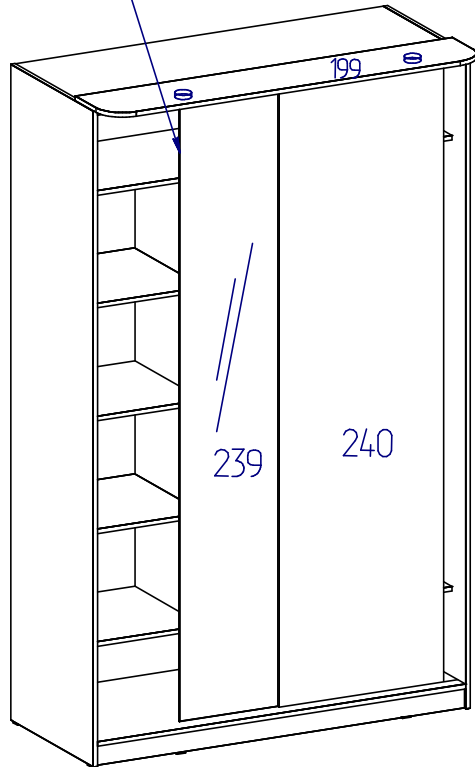

№дет.	Длина	Ширина	Кол-во
239,240	2126	617	2
163	550	91	1
162	1200	91	1
68	449	497	2
66	299	497	1
166	1856	497	1
164,165	2295	597	2
69,159	452	497	2
160	732	497	1
158	1200	497	1
156,157	1200	597	2
161	732	280	1
169	320	473	1
173	320	613	2
170	320	753	1
168	652	376	4
167	776	473	2

При установке карниза деталь №199, карниз закрепить с помощью компл.№19 (М) к деталям №164,165. Шилом наколоть отверстия на детали №156 через существующие отверстия на карнизе №199, закрепить с помощью компл.№19 (Ф).

Примечание:

По желанию покупателя Шкаф-купе комплектуется карнизом 303 (дет.№199), шлегелем, брюшницей (см.стр.5)

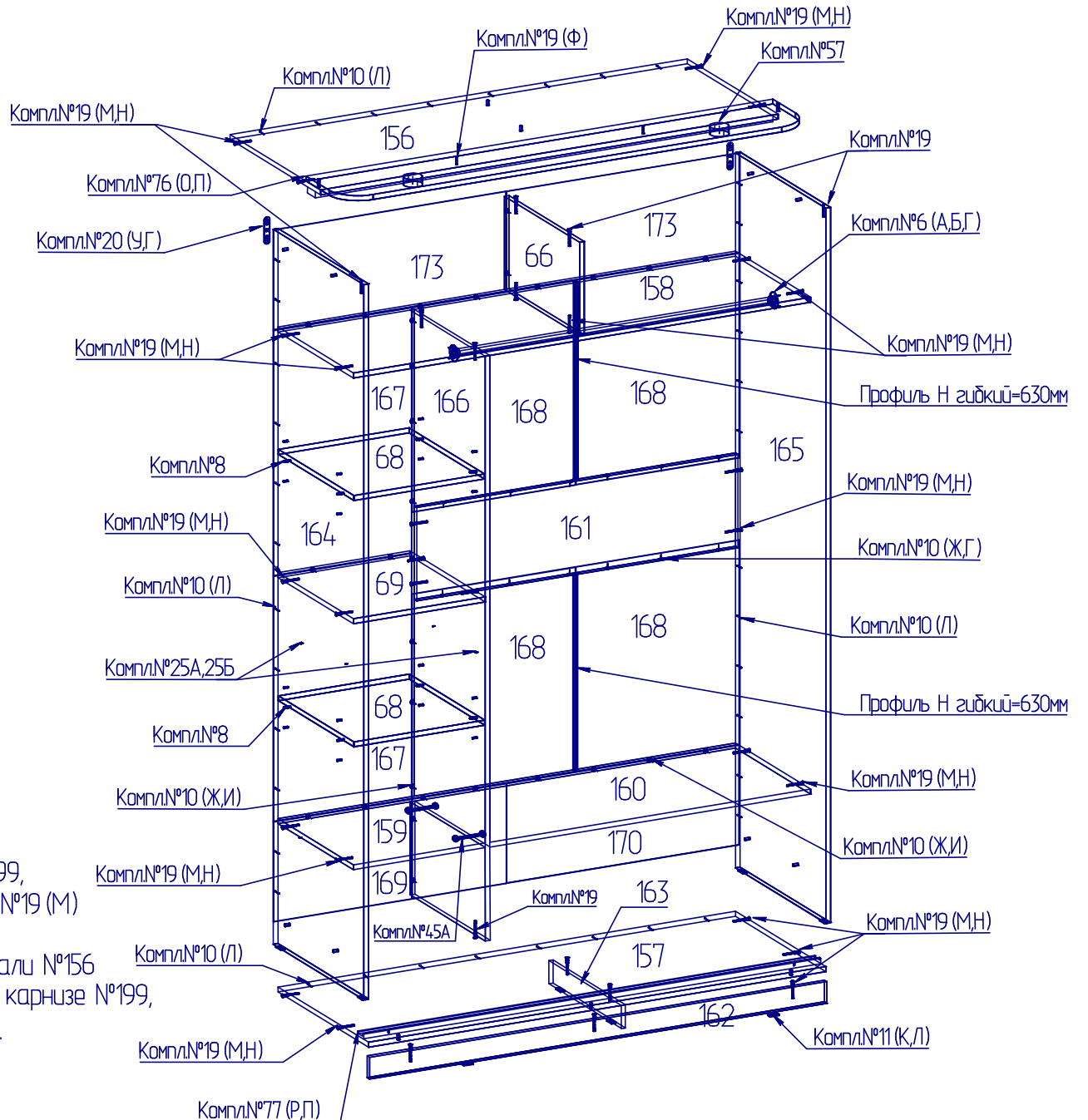

## Регулировка роликовой направляющей

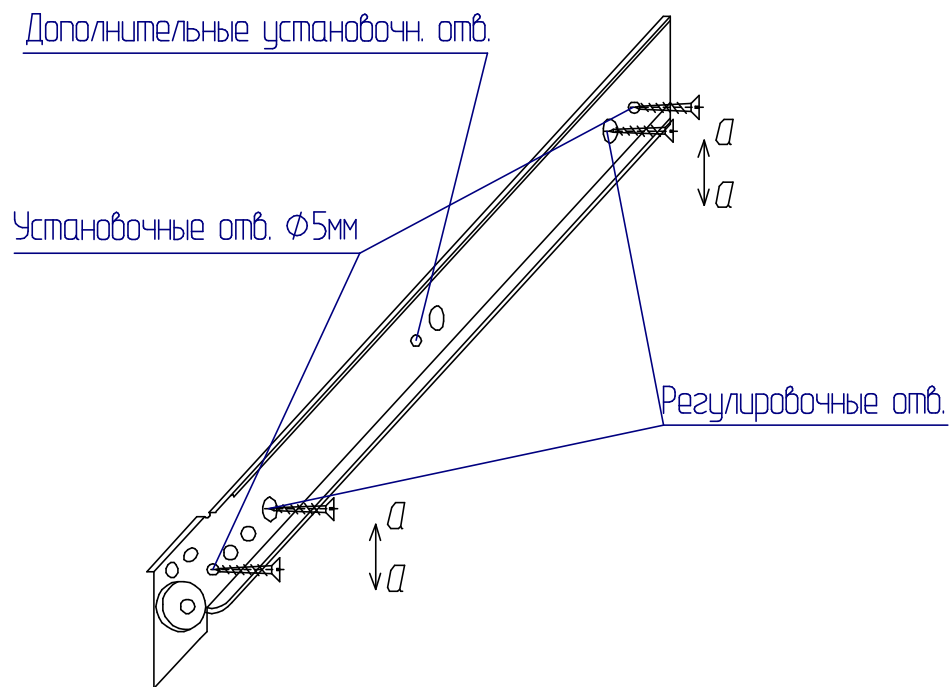

Роликовые направляющие крепить к вертикальным стенкам корпуса по регулировочным отверстиям (крайние овальные отверстия на роликовых направляющих) шурупами 3,5x13.

Установить ящики в корпус и отрегулировать их положение, перемещая роликовые направляющие по оси а-а.

Закрепить роликовые направляющие к вертикальным стенкам корпуса по установочным отверстиям Ø5мм шурупами 3,5x13.

Примечание: Роликовые направляющие длиной более 300мм крепить также по дополнительному установочному отверстию.



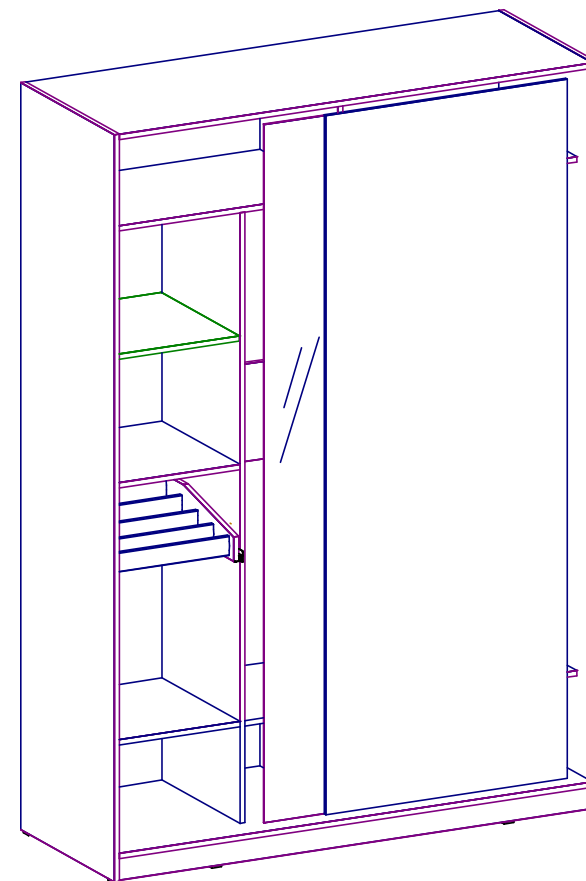







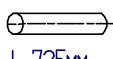

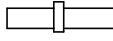



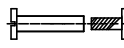
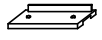

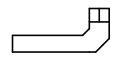
## Расположение брючницы в Шкафу-купе

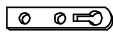





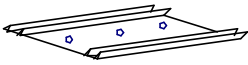

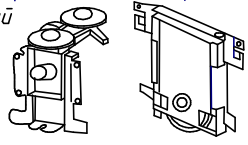
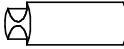
Примечание:

При установке брючницы нижняя полка №68 убирается.

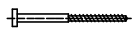
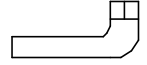
# Фурнитура

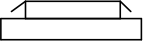
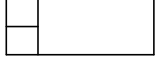
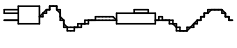
Комплект №6	Штангодержатель	Штанга	Шуруп 4x16	
		 L=725мм		
	А 2	Б 1	Г 6	
Комплект №8	Полкодержатель 54-X-01			
				
	Д 8			
Комплект №10	Шайба металич.	Шуруп 3x25	Шуруп 4x16	Гвоздь 1,6x25
				
	Ж 44	И 32	Г 12	Л 37
Комплект №11	Наконечник	Гвоздь 1,6x25	Комплект №12	 Стяжка межсекц.
				
	К 8	Л 16		
Комплект №19	Винт КОН7x50	Ключ S=4	Заглушка	
				
	М 37	1	Н 33	
Комплект №20	Подвеска	Шуруп 4x16		
				
	У 2	Г 4		
Комплект №45А	Эксцентрик	Дюбель двойной	Заглушка	
				
	Ф 4	Ф 2	З 4	
Комплект №76	Трек верхний П157К		Шуруп 4x13 (оцинк)	
				
	О 1	L=1199мм	П 8	
Комплект №77	Трек нижний П159		Шуруп 4x13 (оцинк)	
				
	Р 1	L=1199мм	П 4	
	Ролик-арбалет (компл.верх.+нижн.)			
				
	С 4	Т 4		
	Профиль Н гибкий			
				
	Х 2	L=630мм		

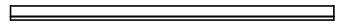
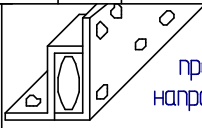
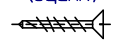
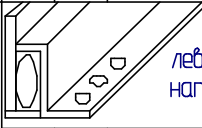
# Фурнитура для карниза, шлегеля, брючницы.

Комплект №19	Винт КОН7x50	Ключ S=4	Шуруп 4x25
			
	М 2	7	Ф 2
Комплект №57	Светильник	эл.трансформ.	
			
	Ц 2	1	
сетевой шнур-3м		соед. провод 1м	
			
	7	2	
Комплект №96	Шлегель арт.М7х6-4Р ВВ карич.		
			
	L=2126мм		
	4	6	
Комплект №25А		DS01Br/500 правая роликовая направляющая	Шуруп 3,5x13 (оцинк)
			
	Ю 1	L=500мм	Э 8
Комплект №25Б		DS01Br/500 левая роликовая направляющая	Шуруп 3,5x13 (оцинк)
			
	Я 1	L=500мм	Э 8

## Крепление верхнего и нижнего трека

1. Совместить трек компл.№76 (О) с деталью №156 по существующим отверстиям 1 (рис.1).  
Закрепить трек с помощью компл.№76 (П).

Деталь уложена отверстиями вверх



Рис.1

2. Через отверстия 2 на треке, шилом наколоть отверстия на детали №156 (рис.2).  
Закрепить трек с помощью компл.№76 (П).

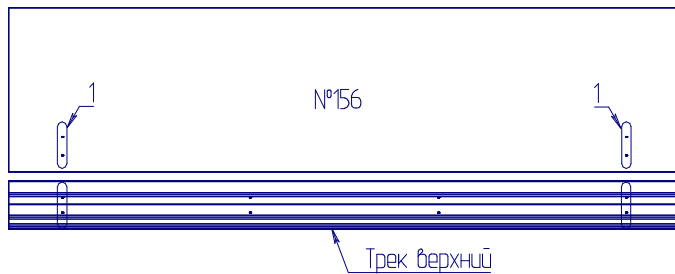

Рис.2

Крепление нижнего трека происходит аналогично верхнему.

3. Совместить трек компл.№77 (Р) с деталью №157 по существующим отверстиям 1 (рис.3).  
Закрепить трек с помощью компл.№77 (П).

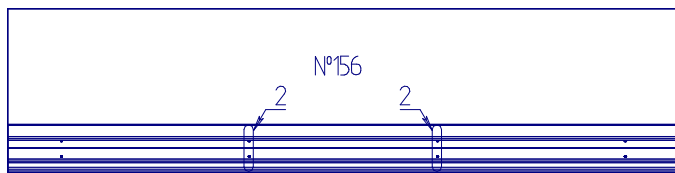

Рис.3

4. Через отверстия 2 на треке, шилом наколоть отверстия на детали №157 (рис.4).  
Закрепить трек с помощью компл.№76 (П).

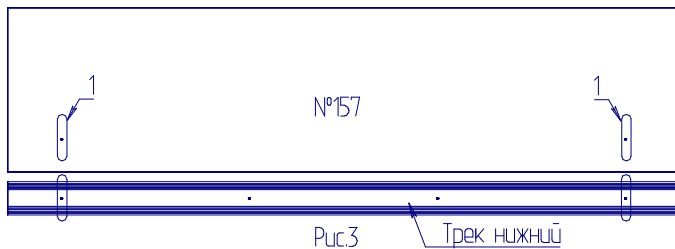

Рис.4

## ВНИМАНИЕ!!!

Для установки нижнего и верхнего трека необходимо:

1. Совместить крайние отверстия трека компл.№76 (О) с существующими отверстиями на детали №156, закрепить комплектом №76 (П).
2. С помощью шила самостоятельно наколоть отверстия на детали №147 через оставшиеся незакрепленные отверстия на треке, закрепить трек с помощью компл.№76 (П).

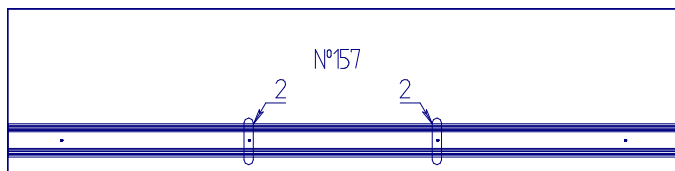
Крепление нижнего трека происходит аналогично.

Крепление треков производить до полной сборки изделия, на ровной поверхности.

Крепить треки на все имеющиеся отверстия в треках, для безопасного пользования шкафом.