

Индукционная варочная панель

Руководство пользователя

NZ64R9777GK



SAMSUNG

Содержание

Использование руководства	3		
В данном руководстве используются следующие обозначения:	3		
Название модели и серийный номер	3		
Инструкции по технике безопасности	3		
Утилизация упаковочных материалов	7		
Утилизация отслужившего устройства	7		
Правильная утилизация изделия (Использованное электрическое и электронное оборудование)	7		
Установка варочной панели	8		
Инструкции по безопасной установке	8		
Требуемые инструменты	8		
Подключение к сетевому источнику питания	8		
Установка в кухонную столешницу	9		
Компоненты	11		
Подготовка к использованию	12		
Конфорки	12		
Панель управления	12		
Индукционный нагрев	13		
Технология Имитация пламени	14		
Автоматическое выключение	14		
Индикатор остаточного тепла	15		
Определение температуры	15		
Посуда для приготовления	15		
Использование сенсорных кнопок	19		
Рабочие шумы	19		
Первая чистка	19		
Использование	19		
Включение устройства	19		
Выбор конфорки и уровня мощности	19		
Максимальная мощность	20		
		Flex zone Plus	21
		Поддержание тепла	22
		Таймер	22
		Пауза/Возобновить	23
		Быстрая остановка	23
		Выключение устройства	23
		Блокировка управления	24
		Ограничение максимальной мощности	24
		Включение/выключение звукового сигнала	25
		Smart Connect	26
		Управление вытяжкой	26
		Техническое обслуживание устройства	27
		Варочная панель	27
		Легкие загрязнения	27
		Въевшиеся загрязнения	27
		Проблемные загрязнения	27
		Рама варочной панели (приобретается дополнительно)	28
		Во избежание повреждения устройства	28
		Устранение неисправностей и обслуживание	28
		Устранение неисправностей	28
		Обслуживание	30
		Технические параметры	30
		Технические параметры	30
		Конфорки	30
		Приложение	32
		Заявление об открытом исходном коде	32

Использование руководства

Прежде чем приступить к использованию варочной панели, прочтите данное руководство, обращая особое внимание на меры предосторожности, перечисленные ниже. Сохраните это руководство для использования в дальнейшем. В случае передачи устройства не забудьте отдать это руководство новому пользователю.

В данном руководстве используются следующие обозначения:

ПРЕДУПРЕЖДЕНИЕ

Несоблюдение или пренебрежение мерами безопасности может стать причиной **серьезной травмы или смерти**.

ВНИМАНИЕ

Несоблюдение или пренебрежение мерами безопасности может привести к получению **незначительной травмы или повреждению имущества**.

ВНИМАНИЕ

Чтобы уменьшить риск возникновения пожара, взрыва, поражения электрическим током или получения травмы при использовании варочной панели, соблюдайте следующие меры предосторожности.

ПРИМЕЧАНИЕ

Полезные советы, рекомендации и другая информация, которая поможет пользователю в работе с устройством.

Название модели и серийный номер

Название модели и серийный номер указаны на основании варочной панели.

Для использования в дальнейшем запишите информацию или прикрепите дополнительную товарную этикетку (расположенную на устройстве) на текущую страницу.

Название модели _____

Серийный номер _____

Инструкции по технике безопасности

Данное устройство соответствует всем принятым техническим стандартам и требованиям по безопасности. Однако считаем необходимым привести здесь основные инструкции по технике безопасности для ознакомления пользователей.

ПРЕДУПРЕЖДЕНИЕ

Люди с ограниченными физическими, сенсорными или умственными способностями, дети, а также лица, не имеющие достаточного опыта или знаний, не должны пользоваться данным устройством, если их действия не контролируются или если они предварительно не проинструктированы о правилах использования лицом, отвечающим за их безопасность.

Следите за тем, чтобы дети не играли с устройством.

Данное устройство может использоваться детьми старше 8 лет и лицами с ограниченными физическими, сенсорными или умственными способностями и с недостаточным опытом или знаниями только в том случае, если они находятся под присмотром лица, отвечающего за их безопасность, или получили соответствующие инструкции, позволяющие им безопасно эксплуатировать электроприбор и дающие им представление об опасности, сопряженной с его эксплуатацией. Детям не следует играть с устройством. Очистка и обслуживание устройства могут выполняться детьми только под присмотром.

Стационарная проводка должна быть оснащена средствами отключения в соответствии с правилами монтажа проводки.

Использование руководства

При установке устройства необходимо обеспечить возможность его отключения от сети питания. Для удобства отключения устройство необходимо установить так, чтобы обеспечить легкий доступ к сетевой вилке. Также можно встроить выключатель в стационарную проводку в соответствии с правилами монтажа проводки.

В случае повреждения кабеля питания его замену должен выполнять производитель, сотрудник сервисной службы или другой квалифицированный специалист во избежание возникновения опасных ситуаций.

При установке не следует использовать клейкие вещества для фиксации устройства, поскольку данный способ крепления считается ненадежным.

ПРЕДУПРЕЖДЕНИЕ. При появлении трещин на варочной поверхности отключите устройство, чтобы избежать поражения электрическим током.

Во время использования устройство нагревается. Будьте осторожны, избегайте контакта с нагревательными элементами внутри варочной панели.

ПРЕДУПРЕЖДЕНИЕ. Внешние части устройства могут сильно нагреваться при использовании. Не оставляйте детей без присмотра рядом с устройством.

Не допускается использовать паровые очистители.

Не следует помещать на варочную панель металлические предметы (ножи, вилки, ложки, крышки), поскольку они могут сильно нагреться.

После использования выключайте варочную панель с помощью выключателя, не полагаясь на детектор посуды.

Для данного устройства не предусмотрено управление с помощью внешнего таймера или отдельной системы дистанционного управления.

ВНИМАНИЕ! В процессе приготовления устройство должно находиться под присмотром. При небольшом времени приготовления устройство должно находиться под постоянным присмотром.

Во избежание перегрева не следует устанавливать устройство за декоративными дверцами.

ПРЕДУПРЕЖДЕНИЕ. Устройство и его детали могут сильно нагреваться при использовании. Будьте осторожны, избегайте контакта с нагревательными элементами. Не оставляйте детей до 8 лет без постоянного присмотра рядом с устройством.

ПРЕДУПРЕЖДЕНИЕ. При использовании жира или масла необходимо внимательно следить за приготовлением пищи на варочной панели во избежание опасных ситуаций и возгорания.

НИКОГДА не пытайтесь тушить огонь водой. Выключите устройство и накройте пламя крышкой или покрывалом.

ПРЕДУПРЕЖДЕНИЕ. Опасность пожара: не храните какие-либо предметы на варочной поверхности.

ПРЕДУПРЕЖДЕНИЕ. Для варочной панели следует использовать только те защитные ограничители, которые разработаны изготовителем устройства или рекомендованы им в качестве подходящих в инструкции по эксплуатации, или защитные ограничители, встроенные в устройство. Использование неподходящих ограничителей может привести к несчастным случаям.

Во время работы поверхности могут сильно нагреваться.

Данное устройство может использоваться детьми старше 8 лет и лицами с ограниченными физическими, сенсорными или умственными способностями и с недостаточным опытом или знаниями только в том случае, если они находятся под присмотром лица, отвечающего за их безопасность, или получили соответствующие инструкции, позволяющие им безопасно эксплуатировать электроприбор и дающие им представление об опасности, сопряженной с его эксплуатацией. Детям не следует играть с устройством. Очистка и техническое обслуживание могут выполняться детьми, только если они достигли возраста 8 лет, и только под присмотром взрослых. Устройство и кабель следует хранить в месте, недоступном для детей младше 8 лет.

⚠ ВНИМАНИЕ

Надлежащее подключение и заземление устройства должен выполнять квалифицированный технический специалист.

Обслуживание должно выполняться только квалифицированными специалистами. Выполнение ремонта лицами без надлежащей квалификации может привести к получению травмы или серьезной поломке. При необходимости ремонта прибора обращайтесь в местный сервисный центр. Несоблюдение данных инструкций может привести к поломке устройства и к аннулированию гарантии.

Устройство, встраиваемое заподлицо, можно использовать только после установки в соответствующий корпус или в рабочую поверхность. Это позволит защитить электрические детали от нежелательных контактов в соответствии с требованиями по безопасности.

При появлении неисправностей, трещин или сколов:

- отключите все конфорки;
- отсоедините варочную панель от сетевого питания;
- обратитесь в местный сервисный центр.

При появлении трещин на варочной панели следует отключить устройство, чтобы избежать поражения электрическим током. Не используйте варочную панель, пока стеклянная поверхность не будет заменена.

Инструкции по технике безопасности

Не используйте варочную панель для разогрева или размораживания продуктов, завернутых в алюминиевую фольгу или помещенных в алюминиевую посуду.

Если между варочной панелью и дном посуды попадет жидкость, то при ее испарении может возникнуть давление пара. В результате посуда может подскочить на месте.

Всегда следите за тем, чтобы варочная поверхность и дно посуды были сухими.

Во время приготовления пищи конфорки нагреваются.

Не подпускайте маленьких детей к варочной панели.

Упаковочные материалы могут представлять опасность для детей: храните все упаковочные материалы в недоступном для детей месте.

Данное устройство предназначено только для обычного приготовления пищи в домашних условиях. Оно не подходит для коммерческого или промышленного использования.

Никогда не используйте варочную панель для обогрева помещения.

Будьте осторожны, подключая электрические устройства к сетевым розеткам, расположенным рядом с варочной панелью. Сетевые провода не должны соприкасаться с варочной панелью.

При чрезмерном нагреве жир или масло легко воспламеняются. При использовании большого количества жира или масла (например, для картофеля фри) необходимо внимательно следить за процессом приготовления.

Завершив приготовление пищи, отключите конфорки.

Следите за тем, чтобы панель управления всегда была чистой и сухой.

Никогда не ставьте на варочную панель легковоспламеняющиеся предметы, это может привести к пожару.

При неосторожном обращении с устройством существует риск получения ожогов.

Кабели электроприборов не должны соприкасаться с горячей варочной поверхностью или горячей посудой.

Не используйте варочную панель для сушки одежды.

Пользователи с кардиостимуляторами и сердечными имплантатами должны находиться на безопасном расстоянии от включенных индукционных конфорок (не менее 30 см). При возникновении сомнений следует проконсультироваться с производителем медицинского прибора или врачом. (Только для моделей с индукционной варочной панелью)

Запрещается самостоятельно ремонтировать, разбирать или вносить изменения в устройство.

Прежде чем приступить к очистке, отключите прибор.

При очистке варочной панели соблюдайте все инструкции по очистке и эксплуатации, приведенные в настоящем руководстве.

Не подпускайте домашних животных к варочной панели, поскольку они могут наступить на элементы управления устройством, что приведет к нарушению его функционирования.

Утилизация упаковочных материалов

⚠ ПРЕДУПРЕЖДЕНИЕ

Все упаковочные материалы могут быть полностью переработаны. Прокладочные материалы и пенопласт имеют необходимую маркировку. Соблюдайте нормы безопасности и защиты окружающей среды при утилизации упаковочных материалов и отслуживших устройств.

Утилизация отслужившего устройства

⚠ ПРЕДУПРЕЖДЕНИЕ

Перед утилизацией отслужившего устройства приведите его в неработоспособное состояние, чтобы оно не могло служить источником опасности. Обратитесь к квалифицированному специалисту, чтобы отключить прибор от электросети и отсоединить шнур питания.

Данное устройство нельзя утилизировать вместе с бытовыми отходами.

Сведения о датах приема подобных отходов и о местах их утилизации можно получить в местной службе коммунального хозяйства или в районной администрации.

Правильная утилизация изделия (Использованное электрическое и электронное оборудование)



(Действительно для стран, использующих систему раздельного сбора отходов)

Наличие данного значка показывает, что изделие и его электронные аксессуары (например, зарядное устройство, гарнитура, кабель USB) по окончании их срока службы нельзя утилизировать вместе с другими бытовыми отходами. Во избежание нанесения вреда окружающей среде и здоровью людей при неконтролируемой утилизации, а также для обеспечения возможности переработки для повторного использования, утилизируйте изделие и его электронные аксессуары отдельно от прочих отходов. Сведения о месте и способе утилизации изделия в соответствии с нормами природоохранного законодательства можно получить у продавца или в соответствующей государственной организации.

Бизнес-пользователи должны обратиться к своему поставщику и ознакомиться с условиями договора купли-продажи. Запрещается утилизировать изделие и его электронные аксессуары вместе с другими производственными отходами.

Установка варочной панели

⚠ ПРЕДУПРЕЖДЕНИЕ

Подключение и заземление нового устройства должен выполнять только квалифицированный специалист. Соблюдайте данную инструкцию. Гарантия не распространяется на повреждения, вызванные неправильной установкой. Технические параметры приведены в конце данного руководства.

Инструкции по безопасной установке

- При электроустановке необходимо предусмотреть прибор для отключения варочной панели от источника питания с шириной размыкания контактов не менее 3 мм по всем полюсам. Для этой цели подходят такие изолирующие приборы, как аварийные выключатели, предохранители (винтовые предохранители необходимо извлечь из патрона), реле утечки на землю и замыкатели.
- Пожаробезопасность устройства соответствует стандарту EN 60335-2-6. Одна сторона устройства данного класса может примыкать к высокому шкафу или стене.
- Установленная варочная панель должна быть защищена от ударов.
- Кухонная мебель, в которую предполагается встроить варочную панель, должна соответствовать требованиям к устойчивости DIN 68930.
- Для защиты от влаги все спилы должны быть обработаны подходящим герметиком.
- Если варочная панель встраивается в поверхность, покрытую кафельной плиткой, то все стыки следует залить строительным раствором.
- Если варочная панель встраивается в поверхность из природных материалов, искусственного камня или керамики, то для закрепления следует использовать самофиксирующиеся пружины в сочетании с синтетической смолой или комбинированным клеем.
- Убедитесь, что герметизация рабочей поверхности выполнена правильно, без зазоров. Дополнительный силиконовый герметик наносить не нужно, иначе будет очень сложно демонтировать устройство для обслуживания.
- При демонтаже следует надавить на варочную панель снизу.
- Под варочной панелью можно установить доску.
- Необходимо оставить вентиляционный зазор между рабочей поверхностью и передней частью устройства под ней.

Требуемые инструменты



Карандаш



Крестообразная отвертка Phillips



Линейка или угольник



Защитные очки



Электрический лобзик

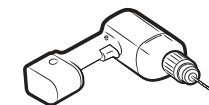

Дрель

Подключение к сетевому источнику питания

Перед подключением проверьте, соответствует ли напряжение сети номинальному напряжению устройства, указанному в таблице технических данных. Таблица технических данных расположена на днище варочной панели.

⚠ ПРЕДУПРЕЖДЕНИЕ

Отключите сетевое питание и только потом приступайте к подключению проводки.

Напряжение нагревательного элемента — 230 В пер. тока. Устройство нормально работает от сети с напряжением от 220 до 240 В пер. тока. В сетевой проводке следует установить прибор для отключения варочной панели от источника питания с шириной размыкания контактов не менее 3 мм по всем полюсам, например автоматический аварийный выключатель, реле утечки на землю или предохранитель.

⚠ ПРЕДУПРЕЖДЕНИЕ

При соединении кабелей следует соблюдать все применимые нормы и надежно закручивать контактные винты.

⚠ ПРЕДУПРЕЖДЕНИЕ

После подключения варочной панели к сетевому источнику питания проверьте работу всех конфорок, установив на них подходящую посуду и ненадолго включая их по очереди на максимальную мощность.

⚠ ПРЕДУПРЕЖДЕНИЕ

Проверьте, соответствует ли размещение фазовых и нейтральных проводов в домашней сети и в устройстве (схемы подключения). В противном случае компоненты могут быть повреждены.

Гарантия не распространяется на повреждения, вызванные неправильной установкой.

⚠ ПРЕДУПРЕЖДЕНИЕ

В случае повреждения кабеля питания его замену должен выполнять производитель, сотрудник сервисной службы или другой квалифицированный специалист во избежание возникновения опасных ситуаций.

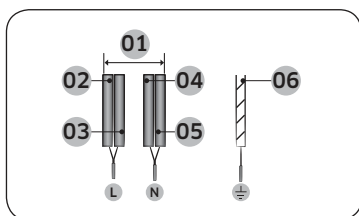

1N~ (32 A)

01	220–240 В пер. тока	04	Синий
02	Коричневый	05	Серый
03	Черный	06	Зеленый/Желтый

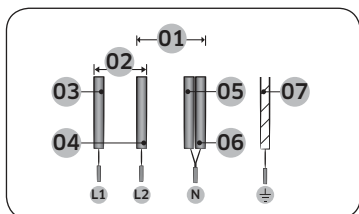

2N~ (16 A): Перед подключением отсоедините двухфазные провода (L1 и L2).

01	220–240 В пер. тока	05	Синий
02	380–415 В пер. тока	06	Серый
03	Коричневый	07	Зеленый/Желтый
04	Черный		

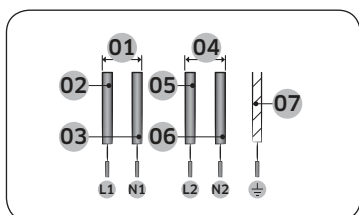

2 x 1N~ (16 A): Перед подключением отсоедините эти провода.

01	220–240 В пер. тока	05	Черный
02	Коричневый	06	Серый
03	Синий	07	Зеленый/Желтый
04	220–240 В пер. тока		

⚠ ПРЕДУПРЕЖДЕНИЕ

При подключении к источнику питания пользуйтесь схемой электропроводки, расположенной рядом с контактами.

Установка в кухонную столешницу

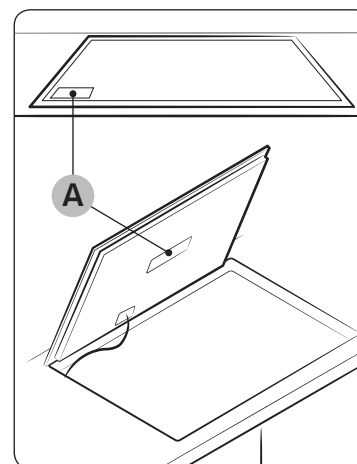

A. Серийный номер

📖 ПРИМЕЧАНИЕ

Перед установкой выпишите серийный номер устройства из таблицы технических данных. Этот номер может потребоваться при обращении для обслуживания устройства, однако после установки его нельзя будет прочитать, поскольку таблица технических данных находится на его верхней или нижней стороне.

📖 ПРИМЕЧАНИЕ

Особенно внимательно отнеситесь к требованиям, предъявляемым к допустимому расстоянию и пространству.

📖 ПРИМЕЧАНИЕ

Нижняя часть варочной панели оборудована вентилятором. Если под варочной панелью расположен отсек кухонного шкафа, то его нельзя использовать для хранения мелких предметов и бумаги, поскольку они могут вызвать поломку вентилятора или помешать процессу охлаждения при попадании в вентилятор.

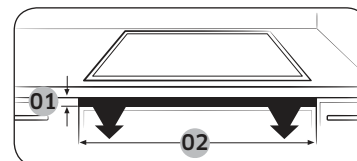

№	Описание	Размер
01	Высота вентиляционного отверстия	Мин. 2 мм
02	Ширина вентиляционного отверстия	560 мм

Установка варочной панели

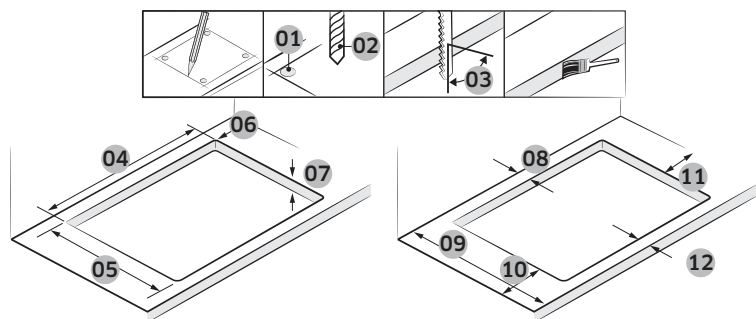

№	Описание	Размер
01	4 отмеченных отверстия	
02	Диаметр сверла	Ø 6
03	Угол приложения режущей части инструмента	90°
04	Ширина прорезаемого отверстия	560±1 мм
05	Глубина прорезаемого отверстия	490±1 мм
06	Размер закругления	R3
07	Толщина столешницы	Макс. 50 мм, Мин. 20 мм
08	Расстояние между краем стола и прорезаемым отверстием (задняя сторона)	Мин. 60 мм
09	Глубина стола	Мин. 600 мм
10	Расстояние между краем стола и прорезаемым отверстием (левая сторона)	Мин. 60 мм
11	Расстояние между краем стола и прорезаемым отверстием (правая сторона)	Мин. 60 мм
12	Расстояние между краем стола и прорезаемым отверстием (передняя сторона)	Мин. 50 мм

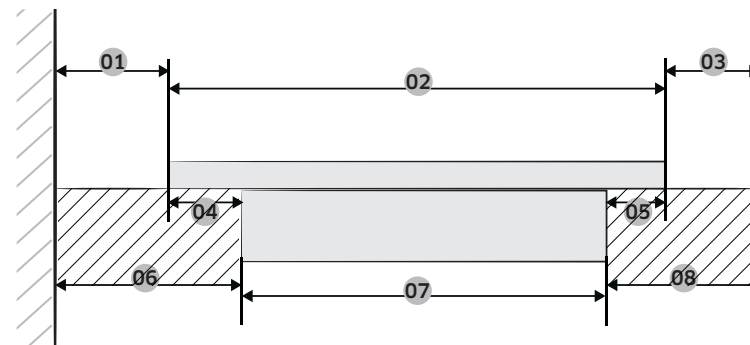

№	Описание	Размер
01	Расстояние между стеной и варочной панелью	Мин. 40 мм
02	Глубина варочной панели	520 мм
03	Расстояние между индукционной варочной панелью и краем стола	Мин. 40 мм
04	Расстояние между стеклом и корпусом конфорок	25 мм
05	Расстояние между стеклом и корпусом конфорок	15 мм
06	Расстояние между стеной и корпусом конфорок	Мин. 60 мм
07	Глубина корпуса конфорок	480 мм
08	Расстояние между корпусом конфорок и краем стола	Мин. 50 мм

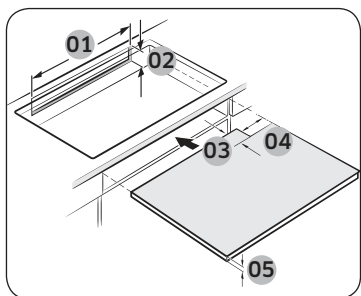

№	Описание	Размер
01	Ширина заднего вентиляционного отверстия	Мин. 550 мм
02	Высота заднего вентиляционного отверстия	Мин. 35 мм
03	Глубина канала кабеля питания	Макс. 65 мм
04	Ширина канала кабеля питания	Макс. 100 мм
05	Высота мебельной фанерной плиты	Мин. 5 мм

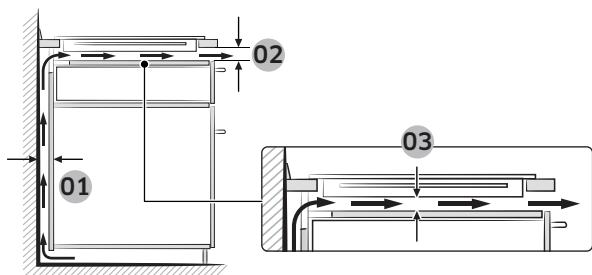

№	Описание	Размер
01	Ширина вентиляционных просветов	Мин. 20 мм
02		Мин. 2 мм
03		Мин. 20 мм

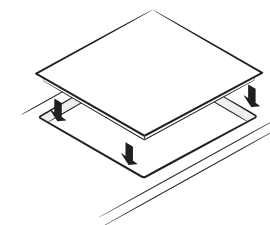
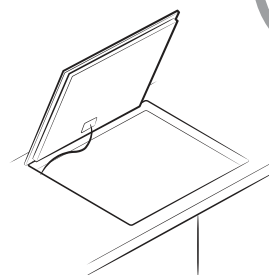
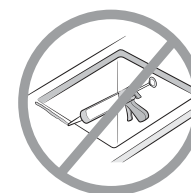
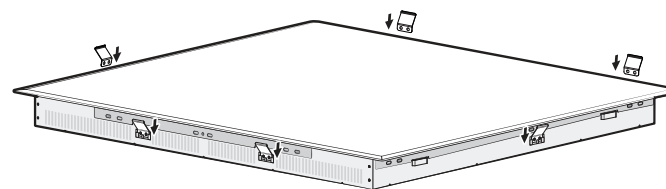

Компоненты

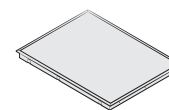

Индукционная варочная панель



Скоба для крепления

Установка варочной панели

Подготовка к использованию

Конфорки

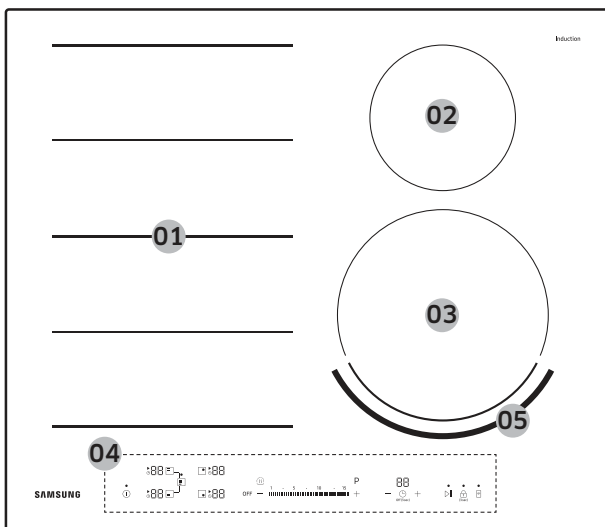

01	Индукционная зона нагрева Flex zone Plus мощностью 3300 Вт, поддерживающая максимальную мощность до 3600 Вт
02	Индукционная конфорка мощностью 1400 Вт, поддерживающая максимальную мощность до 2000 Вт
03	Индукционная конфорка мощностью 2200 Вт, поддерживающая максимальную мощность до 3200 Вт
04	Панель управления
05	Функция имитация пламени

Панель управления

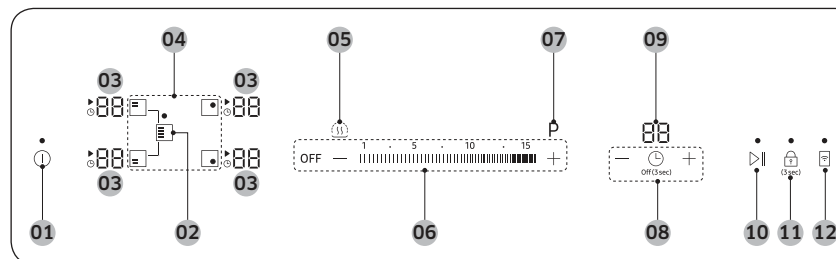

01	Кнопка Вкл./Выкл.	Используйте эту кнопку для включения или полного выключения питания устройства.
02	Кнопка Flex zone Plus	Используйте эту кнопку для включения или выключения функции Flex zone Plus.
03	Дисплей конфорок	Отображает уровень мощности, активированные функции, остаточное тепло и информационные сообщения.
04	Кнопки конфорка	Используйте эти кнопки для выбора конфорок.
05	Кнопка поддержание тепла	Используйте эту функцию для поддержания тепла приготовленного блюда.
06	Кнопки уровень мощности	Используйте эти кнопки для регулировки уровня мощности конфорки.
07	Кнопка максимальная мощность	Используйте эту кнопку для нагрева содержимого посуды быстрее, чем при самом высоком уровне мощности.
08	Кнопки таймер	Используйте эти кнопки для включения, выключения и установки таймера.
09	Дисплей таймера	Отображает оставшееся время таймера.
10	Кнопка Пауза/Возобновить	Используйте эту кнопку для переключения всех конфорок на низкий уровень мощности (2). (Например, если вам необходимо принять телефонный вызов.)

11	Кнопка блокировка	Используйте эту кнопку для включения или выключения функции Блокировка управления.
12	Кнопка Smart Connect	Используйте эту кнопку для включения или выключения функции Smart Connect.

Справка по дисплею конфорок

Индикация	Значение
1 до 9, P	Выбранный уровень мощности
H	Остаточное тепло (очень высокая температура)
h	Остаточное тепло (высокая температура)
L	Включена функция блокировка управления.
0	Кнопка удерживается более 8 секунд.
CI	Варочная панель перегрелась из-за неправильной эксплуатации. (например, когда на включенной конфорке находится пустая посуда)
U	Используется неподходящая посуда, посуда слишком маленького размера или, возможно, посуда отсутствует на конфорке.

Индукционный нагрев

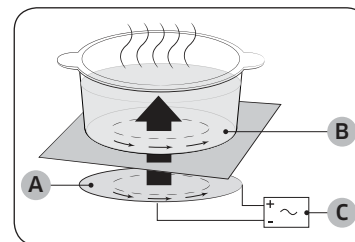

- A. Индукционная катушка
- B. Индуцированный ток
- C. Электронная цепь

- **Принцип индукционного нагрева:** Поставьте посуду для приготовления пищи на нужную конфорку и включите ее. В этот момент электронные цепи внутри индукционной варочной панели начнут вырабатывать индуцированный ток и подводить его к днищу посуды, в результате чего посуда быстро нагреется.
- **Более быстрое приготовление пищи:** По эффективности эта система во много раз превосходит все остальные, поскольку потери тепла не происходит: нагревается непосредственно сама посуда, а не стеклянная поверхность вокруг. Большая часть поглощенной энергии преобразуется в тепло.

Подготовка к использованию

Технология Имитация пламени

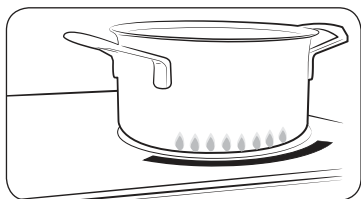

Технология Имитация пламени создает визуальную имитацию языков пламени при включении индукционной конфорки.

- Технология Имитация пламени поддерживается только для правой передней конфорки.
- Внешний вид имитации пламени может различаться в зависимости от формы, размера или положения посуды на конфорке. Для получения оптимальных результатов используйте посуду, соответствующую размеру конфорки. Слишком большие предметы посуды могут полностью перекрывать имитируемое пламя. Слишком мелкие предметы посуды могут вызывать искажение имитируемого пламени.
- Загрязнения на дне посуды или на варочной панели могут вызывать искажения или деформацию имитируемого пламени. Перед использованием следует очистить посуду или варочную панель.

ПРИМЕЧАНИЕ

Для отключения технологии Имитация пламени необходимо коснуться и удерживать кнопку 3 секунды в течение 10 секунд после включения варочной панели.

Эта функция доступна только непосредственно после включения варочной панели. После выполнения другой операции использование данной функции невозможно.

ПРИМЕЧАНИЕ

Конфорку с функцией Имитация пламени следует использовать с подходящей посудой.

Размер	200–220 мм
Поверхность посуды	Горизонтальная шлифовка
Материал	Нержавеющая сталь

При соответствии условиям, указанным в таблице выше, имитируемое пламя формируется надлежащим образом.

Автоматическое выключение

Если в течение долгого периода времени одна из конфорок остается включенной или ее уровень мощности не регулируется, эта конфорка автоматически выключается.

Остаточное тепло отображается с помощью индикации H или H (высокая температура) на дисплее соответствующей конфорки.

Конфорки отключаются по прошествии следующих периодов времени.

Уровень мощности	Выключение
1–3	По прошествии 6 часов
4–6	По прошествии 5 часов
7–9	По прошествии 4 часов
10–15	По прошествии 1,5 часов

ПРИМЕЧАНИЕ

Если варочная панель перегрелась из-за неправильной эксплуатации, на дисплее отобразится индикация E1. Варочная панель будет выключена.

ПРИМЕЧАНИЕ

При отсутствии посуды на конфорке, а также при использовании неподходящей посуды или посуды слишком маленького размера отобразится индикация E2. Через 1 минуту соответствующая конфорка отключится.

ПРИМЕЧАНИЕ

Если одна или несколько конфорок отключатся до истечения указанного времени, см. раздел «Устранение неисправностей» на стр. 28.

Другие условия отключения конфорки

При попадании выкипевшей жидкости на панель управления все конфорки автоматически выключаются. Функция автоматического выключения также сработает при соприкосновении панели управления с влажной тканью. В обоих случаях следует удалить воду или ткань и включить устройство повторно с помощью кнопки .

Индикатор остаточного тепла

При выключении отдельной конфорки или всей варочной панели наличие остаточного тепла указывается с помощью индикации **H** или **H** (высокая температура) на дисплее соответствующей конфорки. После выключения конфорки индикатор остаточного тепла будет отображаться до тех пор, пока конфорка не остынет. Остаточное тепло можно использовать для размораживания или сохранения тепла пищи.

⚠ ПРЕДУПРЕЖДЕНИЕ

Горящий индикатор остаточного тепла указывает на возможность получения ожога.

⚠ ПРЕДУПРЕЖДЕНИЕ

Если подача питания прерывается, символ **H** или **H** и информация об остаточном тепле перестают отображаться на дисплее.

Однако опасность получения ожога сохранится. Поэтому всегда следует соблюдать осторожность, находясь рядом с варочной панелью.

Определение температуры

Если по какой-либо причине температура одной из конфорок превышает безопасный уровень, уровень мощности соответствующей конфорки автоматически снижается.

По окончании использования варочной панели охлаждающий вентилятор будет работать до тех пор, пока все электронные элементы не охладятся. Охлаждающий вентилятор автоматически выключается в зависимости от температуры электронных элементов.

Посуда для приготовления

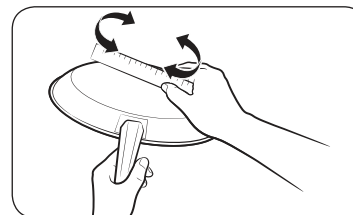

Используйте посуду с плоским дном, которая полностью соприкасается со всей поверхностью конфорки. Чтобы убедиться, что дно посуды ровное, приложите к нему линейку и поверните ее. Обязательно следуйте всем рекомендациям по использованию посуды.

- Используйте посуду, которая изготовлена из материалов, подходящих для использования на индукционной варочной панели.
- Для лучшего распределения тепла используйте качественную кухонную посуду с толстым дном. Это позволяет добиться лучших результатов при приготовлении пищи.
- Подбирайте размер посуды в зависимости от количества приготавливаемых продуктов.
- Не допускайте выкипания воды в посуде. Это может привести к неустраняемым повреждениям в виде поломок, расплавления или появления царапин, которые могут препятствовать функционированию керамической варочной панели. (На данный тип повреждений гарантия не распространяется.)
- Не используйте грязную посуду или посуду с большим количеством скопившегося жира. Следует всегда использовать посуду, которую легко очистить после приготовления.

⚠ ВНИМАНИЕ

- После выключения конфорки могут выглядеть остывшими. Однако стеклянная поверхность может оставаться горячей из-за остаточного тепла, передающегося от посуды. Поэтому риск получения ожогов по-прежнему сохраняется.
- Не прикасайтесь голыми руками к горячей посуде. Следует всегда использовать кухонные рукавицы или прихватки для защиты рук от ожогов.
- Не следует двигать посуду по поверхности варочной панели. Это может привести к неустраняемым повреждениям варочной панели.

Подготовка к использованию

Кухонная посуда для индукционных конфорок

Индукционную конфорку можно включать только тогда, когда на ней находится посуда с магнитным дном. Ниже приведена классификация посуды по ее пригодности для использования.

Материал	Пригодность
Сталь, эмалированная сталь, чугун	Да
Нержавеющая сталь	Да (Если к дну посуды притягивается магнит.)
Алюминий, медь, латунь, стекло, керамика, фарфор	Нет

ПРИМЕЧАНИЕ

- Посуда, подходящая для использования на индукционной варочной панели, должна иметь соответствующую маркировку производителя.
- При установке на конфорки индукционной варочной панели некоторая посуда может издавать шум.
- Этот шум не является признаком неисправности варочной панели и не влияет на ее работу.
- Специальная посуда из нержавеющей стали может не подходить для использования на индукционной варочной панели. Убедитесь, что к дну посуды притягивается магнит.

Размеры посуды для индукционных конфорок

Индукционные конфорки автоматически адаптируются под размер дна посуды до определенного предела. При этом магнитная область дна посуды должна иметь соответствующий минимальный диаметр в зависимости от размера конфорки.

Конфорка		Минимальный диаметр дна посуды
Flex zone	Передняя или задняя часть зоны Flex Plus	140 мм
	Полная зона Flex Plus	240 мм (для длинной стороны овальной посуды или кастрюли для приготовления рыбы целиком)
Задняя правая конфорка		100 мм
Передняя правая конфорка		140 мм

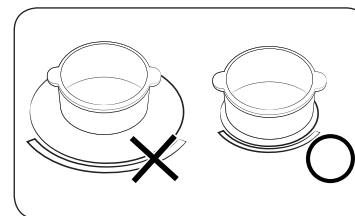

Для достижения наилучших результатов используйте посуду, диаметр ферромагнитного основания которой совпадает с диаметром конфорки. Если датчику конфорки не удается определить наличие посуды, попробуйте использовать конфорку меньшего размера.

Другая посуда для индукционной варочной панели

На дне некоторой кухонной посуды имеется тонкий слой магнитного материала для ее использования на индукционной варочной панели. Эта посуда обладает слабыми магнитными свойствами и может не работать достаточно эффективно. (Под слабыми магнитными свойствами подразумевается невозможность надежного крепления магнита на поверхности или небольшой размер области, на которой можно зафиксировать магнит.)

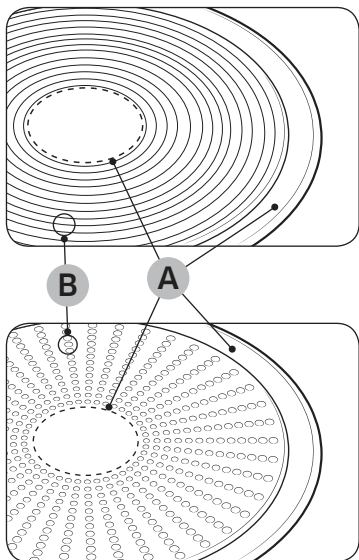

- A. Зона, к которой не притягивается магнит
- B. Зона, к которой притягивается магнит

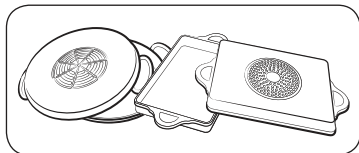

- Несмотря на то, что посуда может быть предназначена для индукционной варочной панели, эффективность ее нагрева может оказаться низкой, или иногда датчикам варочной панели может не удаваться обнаружить посуду из-за размера и магнитных свойств области на ее дне.

При использовании посуды большого размера с небольшим ферромагнитным элементом нагревается только ферромагнитный элемент. Поэтому тепло может распределяться неравномерно.

Тест на пригодность

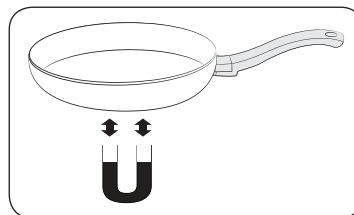





Кухонная посуда подходит для использования на индукционной варочной панели, если к дну этой посуды притягивается магнит и если на ней имеется соответствующая маркировка производителя.

- Пригодность посуды можно определить по ее дну. Дно должно быть как можно более толстым и плоским.
- При покупке новой посуды обращайте особое внимание на диаметр ее дна. Производители часто пишут только диаметр верхнего обода.
- Не используйте посуду с поврежденным дном, которое имеет неровные края или грат. Использование поврежденной посуды может привести к появлению неустраняемых царапин на керамической варочной панели при перемещении такой посуды по ее поверхности.
- Дно холодной посуды обычно немного вогнуто внутрь. Оно не должно быть выгнуто наружу (быть выпуклым).
- При необходимости использования специальной посуды, например сковородки, сотейника или посуды вок, следуйте инструкциям производителя.

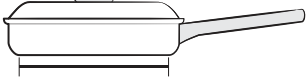
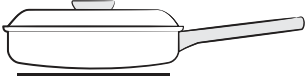
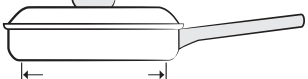
Подготовка к использованию

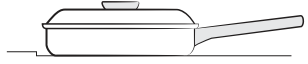
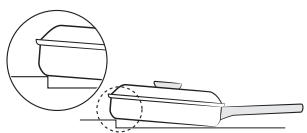
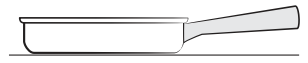
Правильное расположение посуды

Правильно	Неправильно
	
Посуда с плоским дном и прямыми стенками	Посуда с изогнутым или деформированным дном или стенками
	
Размер посуды соответствует рекомендуемому минимальному размеру для конфорки или превышает его.	Размер посуды не соответствует минимальному размеру, требуемому для данной конфорки.
	
Посуда полностью опирается на поверхность варочной панели.	Посуда располагается под наклоном на краю варочной панели или не полностью опирается на ее поверхность.
	
Посуда сбалансирована надлежащим образом.	Из-за тяжелой ручки посуда располагается под наклоном.

Советы по экономии энергии

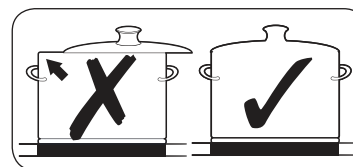
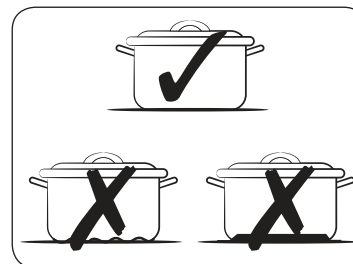

Следуйте этим советам для экономии потребления электроэнергии.

- Посуду следует устанавливать на конфорку перед ее включением.
- Следите за чистотой конфорок и дна посуды. В противном случае потребление электроэнергии возрастает.
- Крышку посуды при ее наличии следует закрывать плотно. Это позволяет снизить потребление электроэнергии.
- Выключайте работающую конфорку до окончания времени приготовления. Используйте остаточное тепло для поддержания температуры блюд.

Подготовка к использованию

Использование сенсорных кнопок

При работе с сенсорными кнопками кончиком подушечки указательного пальца коснитесь требуемой сенсорной кнопки и удерживайте палец, пока соответствующий элемент дисплея не включится или не выключится, или пока не будет включена требуемая функция.

При работе с устройством одновременно можно касаться только одной сенсорной кнопки. Касание кнопки всей подушечкой пальца может привести к срабатыванию соседней кнопки.

Рабочие шумы

При эксплуатации могут возникать следующие звуки.

- **Потрескивание:** используемая посуда изготовлена из различных материалов.
- **Свист:** включено более двух конфорок или используется посуда, изготовленная из различных материалов.
- **Гул:** используется высокий уровень мощности.
- **Щелчки:** выполняется переключение мощности.
- **Шипящий шум, жужжание:** работает вентилятор.

Эти звуки наблюдаются при нормальной работе и не свидетельствуют о наличии неисправностей.

⚠ ПРЕДУПРЕЖДЕНИЕ

Не используйте посуду другого размера и из других материалов.

При использовании посуды из других материалов и другого размера могут возникать шум и вибрация.

📖 ПРИМЕЧАНИЕ

При использовании низкого уровня мощности (1–5) могут быть слышны щелчки.

Первая чистка

Протрите стеклокерамическую поверхность влажной тканью, смоченной специальным чистящим средством для стеклокерамических варочных панелей.

⚠ ПРЕДУПРЕЖДЕНИЕ

Не используйте едкие или абразивные чистящие средства. Они могут повредить поверхность.

Использование

Включение устройства

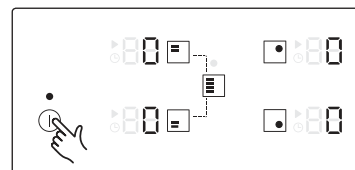

Для включения устройства используется кнопка ①. Удерживайте кнопку ① в течение приблизительно 1–2 секунд. На цифровом дисплее отобразится индикация 00.

📖 ПРИМЕЧАНИЕ

В течение 20 секунд после включения устройства нажатием сенсорной кнопки ① необходимо выбрать уровень мощности. В противном случае в целях безопасности устройство выключится автоматически.

Выбор конфорки и уровня мощности

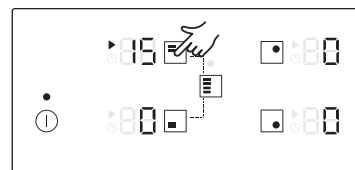

1. Для выбора конфорки коснитесь соответствующей кнопки конфорка.

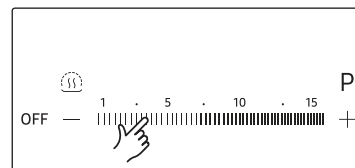

2. Для установки и регулировки уровня мощности используйте кнопки уровня мощности.

📖 ПРИМЕЧАНИЕ

- По умолчанию при выборе конфорки устанавливается уровень 15.
- При удержании нескольких кнопок в течение более 8 секунд на дисплее конфорок отображается индикация 00.

Использование

Рекомендуемые настройки для приготовления определенных блюд

Значения в приведенной ниже таблице указаны в качестве рекомендаций. Уровень мощности для различных способов приготовления зависит от нескольких факторов, включая качество используемой посуды, а также тип и количество приготавливаемых продуктов.

Уровень мощности	Способ приготовления	Примеры использования
14–15	Подогревание/ пассерование/обжарка	Нагрев большого объема жидкости, варка макарон, обжарка мяса, обжарка мяса для гуляша, тушение мяса
8–11	Интенсивная обжарка	Стейк, филей, картофельные оладьи, колбаса, блины/лепешки
7–10	Жарка	Шницель/отбивные, печень, рыба, котлеты, яичница
5–7	Кипячение	Кипячение до 1,5 л жидкости, варка картофеля, овощей
2–4	Приготовление на пару/ Тушение/Варка	Приготовление пищи на пару и тушение небольшого количества овощей, варка риса и приготовление молочных блюд
1–2	Растапливание	Растапливание масла, растворение желатина, растапливание шоколада

ПРИМЕЧАНИЕ

Уровень мощности может потребоваться отрегулировать в соответствии с характеристиками определенной посуды и продуктов.

Максимальная мощность

Функция **Максимальная мощность** позволяет использовать дополнительную мощность на каждой конфорке. (Например, для доведения большого количества воды до кипения.)

Конфорки	Время максимальной мощности
145 мм	10 мин
210 мм	10 мин
Передняя или задняя часть зоны Flex Plus	10 мин
Полная зона Flex Plus	5 мин

По истечении этого времени конфорки автоматически переключаются на уровень мощности 15.

ПРИМЕЧАНИЕ

В определенных условиях функция **Максимальная мощность** может отключаться автоматически для защиты внутренних электронных компонентов варочной панели.

Например, невозможно одновременно установить максимальную мощность для передней и задней конфорок Flex zone.

Управление мощностью

Для конфорок задан максимальный уровень мощности.

При превышении этого предела в результате включения функции **Максимальная мощность** для конфорки автоматически устанавливается более низкий уровень мощности.

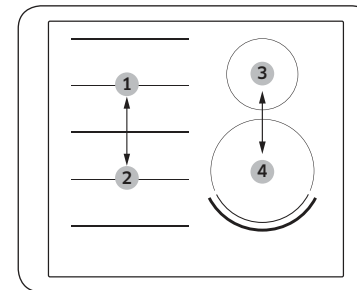

- №1 и №2 парные
- №3 и №4 парные

Для конфорки в течение нескольких секунд попеременно отображается текущее значение и максимально возможный уровень мощности. После этого индикация изменяется с текущего значения на максимально возможный уровень мощности.

Flex zone Plus

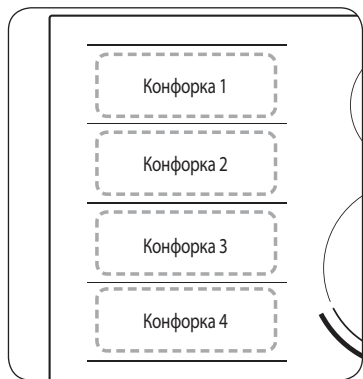

Flex zone — это большая зона, расположенная на левой стороне варочной панели (см. рисунок слева), на которую можно одновременно установить несколько предметов посуды разной формы и размера. Работа Flex zone обеспечивается четырьмя катушками индуктивности, управляемыми независимо друг от друга, что позволяет размещать посуду на любой конфорке.

С помощью функции Flex zone Plus вы можете комбинировать различные конфорки, увеличивая зону нагрева. В приведенной ниже таблице указаны кнопки, обеспечивающие включение различных комбинаций конфорок.

Конфорка	1 конфорка	2 конфорки	3 конфорки	4 конфорки
1	[Icon: 1 burner]	[Icon: 2 burners]	[Icon: 3 burners]	[Icon: 4 burners]
2	[Icon: 1 burner]	[Icon: 2 burners]	[Icon: 3 burners]	[Icon: 4 burners]
3	[Icon: 1 burner]	[Icon: 2 burners]	[Icon: 3 burners]	[Icon: 4 burners]
4	[Icon: 1 burner]	[Icon: 2 burners]	[Icon: 3 burners]	[Icon: 4 burners]

ПРИМЕЧАНИЕ

- При использовании одной конфорки диаметр дна посуды не должен превышать 14 см.
- Определение положения посуды на варочной панели может занять 5–10 секунд.
- Во время определения положения посуды на варочной панели может быть слышен шум.
- Не убирайте посуду во время приготовления. В целях обеспечения безопасности варочная панель автоматически выключится, если убрать посуду более чем на 5 секунд.

Использование функции Flex zone Plus

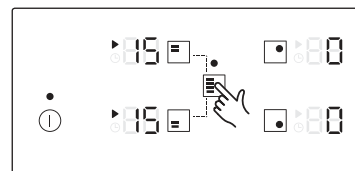

1. Коснитесь кнопки [Icon: Flex zone Plus button].



2. Для установки и регулировки уровня мощности используйте кнопки уровня мощности.

ПРИМЕЧАНИЕ

- При нажатии кнопки [Icon: Flex zone Plus button] во время работы функция Flex zone Plus отключается.
- При нажатии кнопки [Icon: Flex zone Plus button] когда все конфорки работают на разных уровнях мощности, автоматически устанавливается более высокий уровень.
- При перемещении или добавлении посуды на другую конфорку Flex zone Plus необходимо остановить работу, а затем коснуться соответствующей кнопки конфорка для включения конфорки.

Использование

Поддержание тепла

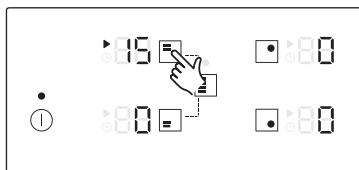

1. Используйте эту функцию для сохранения тепла приготовленного блюда. Коснитесь соответствующей кнопки конфорки.

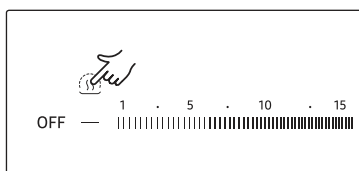

2. Коснитесь кнопки .

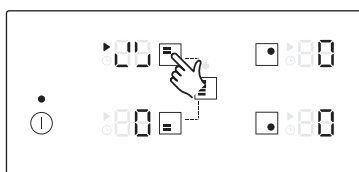

3. Индикация на дисплее конфорки изменится.
4. Коснитесь кнопки еще раз, чтобы выключить конфорку.

Таймер

Использование таймера для автоматического выключения

Если установить для конфорки определенное время, она отключится по прошествии указанного периода. Эту функцию можно использовать одновременно для нескольких конфорок.

Установка таймера

Функцию автоматического выключения можно устанавливать только для включенных конфорок.

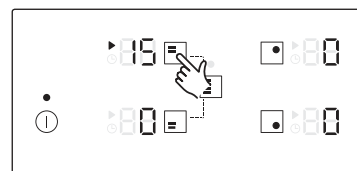

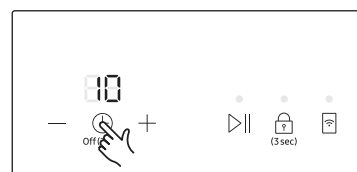

1. После включения коснитесь соответствующей кнопки конфорки, чтобы активировать конфорку.



2. Коснитесь кнопки . Над дисплеем таймера отобразится число 10. (По умолчанию для таймера устанавливается значение 10.)



3. С помощью сенсорной кнопки **Настройка таймера** ( или ) установите необходимое значение времени, например 15 минут, по прошествии которого конфорка автоматически выключится. Функция автоматического выключения установлена. (Для таймера можно установить значение в диапазоне от 1 до 99.)

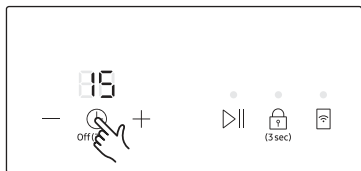

4. Чтобы отменить настройку таймера, выберите соответствующую конфорку и удерживайте кнопку в течение 2 секунд. Настройка таймера для конфорки будет отменена и будет воспроизведен звуковой сигнал. Удержание кнопки в течение 2 секунд без выбора конфорки обеспечивает отмену настройки таймера для последней измененной конфорки.

ПРИМЕЧАНИЕ

- Для просмотра времени, оставшегося для приготовления пищи на какой-либо из конфорок, коснитесь кнопки соответствующей конфорки.
- Для сброса настроек используйте кнопку **Настройка таймера** (или). По прошествии установленного периода времени конфорка автоматически выключится, в качестве подтверждения прозвучит звуковой сигнал и отобразится индикатор таймера.
- Для ускорения установки настроек коснитесь кнопки **Настройка таймера** (или) и удерживайте ее, пока не отобразится требуемое значение.

Пауза/Возобновить

Функция **Пауза/Возобновить** обеспечивает одновременное переключение всех включенных конфорок на низкий уровень мощности, а также восстановление ранее установленного уровня мощности. Эту функцию можно использовать для краткой приостановки процесса приготовления, например, если вам необходимо принять телефонный вызов. При активации функции **Пауза/Возобновить** все сенсорные кнопки, за исключением , , **OFF** и , отключаются. Для возобновления процесса приготовления нажмите кнопку еще раз.

	Панель управления	Индикация
Для включения	Коснитесь кнопки	2
Для выключения	Коснитесь кнопки	Возврат к предыдущему уровню мощности

Быстрая остановка

Данная функция позволяет быстро завершить процесс приготовления.

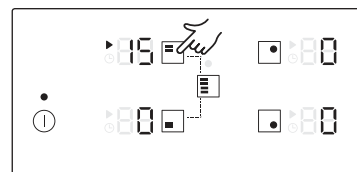

Для выключения конфорки удерживайте соответствующую кнопку конфорка в течение 2 секунд.

ПРИМЕЧАНИЕ

Кнопка не поддерживает функцию быстрой остановки.

Выключение устройства

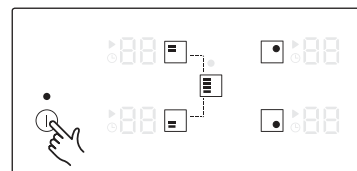

Полное выключение устройства обеспечивается нажатием кнопки . Удерживайте кнопку в течение приблизительно 1–2 секунд.

ПРИМЕЧАНИЕ

После выключения одной конфорки или всей варочной панели наличие остаточного тепла отображается на соответствующих секторах цифрового дисплея с помощью индикации или (два уровня высокой температуры). Когда температура снижается, индикация или перестает отображаться на дисплее.

Использование

Блокировка управления



Функцию блокировка управления можно использовать для предотвращения случайного включения конфорки и варочной панели. Кроме того, панель управления, за исключением кнопки  (только функция выключения), можно заблокировать для предотвращения случайного изменения настроек, например при протирании панели тканью.

Включение/выключение функции блокировка управления

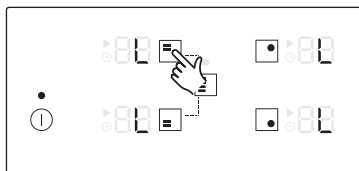

1. Удерживайте кнопку  в течение приблизительно 3 секунд. В качестве подтверждения воспроизводится звуковой сигнал.



2. Коснитесь любой кнопки.  На дисплее отобразится индикация, обозначающая, что блокировка управления включена.
3. Для отключения функции блокировка управления удерживайте кнопку  в течение 3 секунд. В качестве подтверждения воспроизводится звуковой сигнал.

ПРИМЕЧАНИЕ

- Функция блокировка управления работает независимо от включения/выключения питания.
- Функцию блокировка управления можно включить во время приготовления. Чтобы выключить конфорку, когда функция блокировка управления включена, коснитесь кнопки  или выключите функцию блокировка управления, а затем коснитесь соответствующей кнопки конфорка.

Ограничение максимальной мощности

Эта функция позволяет отрегулировать максимальную мощность устройства.



1. Не включайте питание.
2. Удерживайте кнопку  в течение приблизительно 3 секунд, чтобы включить функцию блокировка управления.

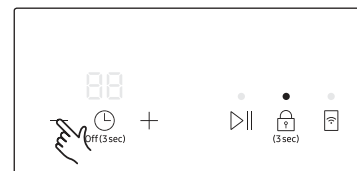

3. Удерживайте кнопку **Настройка таймера**  в течение приблизительно 3 секунд.

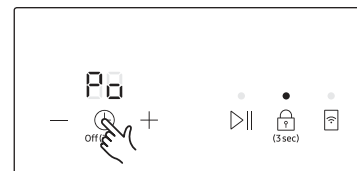

4. Удерживайте кнопку  в течение приблизительно 3 секунд. На дисплее таймера отобразится индикация **P0**, а на дисплее конфорок отобразится текущее значение максимальной мощности.

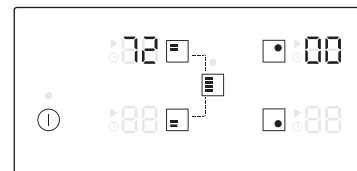

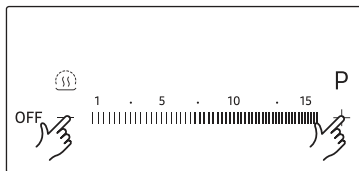

5. Ограничение мощности можно настроить с помощью кнопок уровня мощности (3000 Вт, 4000 Вт, 7200 Вт).

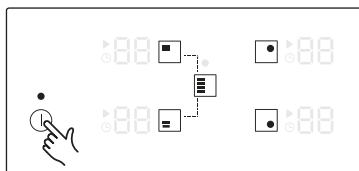

6. Коснитесь кнопки ①, чтобы подтвердить настройку.

ПРИМЕЧАНИЕ

- В режиме малой мощности (3000 Вт) функция **Максимальная мощность** недоступна для правой передней конфорки (210 мм) и Flex zone Plus.
- В режиме малой мощности (3000 Вт, 4000 Вт) уровень мощности регулируется автоматически.

Включение/выключение звукового сигнала

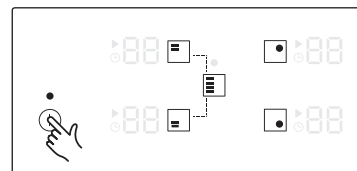

1. Удерживайте кнопку ① в течение приблизительно 1–2 секунд.

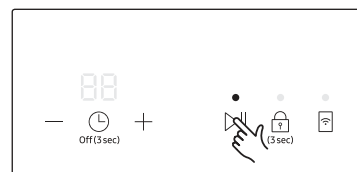

2. Удерживайте кнопку ▷|| 3 секунды в течение 10 секунд после включения питания.



3. Звук выключится, а на дисплее таймера отобразится индикация OF.



4. Чтобы изменить настройки звука, повторите шаги 1 и 2. Звук включится, а на дисплее таймера отобразится индикация On.

ПРИМЕЧАНИЕ

Изменение настроек звука по истечении 10 секунд после включения питания невозможно.

Использование

Smart Connect



Варочная панель оснащена встроенным модулем Wi-Fi, который можно использовать для ее синхронизации с приложением SmartThings. Приложение для смартфона позволяет воспользоваться следующими возможностями:

- отслеживать рабочее состояние и настройки уровня мощности элементов варочной панели;
- проверять и изменять настройки таймера.

В случае плохого качества связи или установки устройства в месте со слабым сигналом Wi-Fi в работе функций, предлагаемых приложением SmartThings, могут происходить сбои.

Подключение варочной панели

Перед использованием функций дистанционного управления варочной панелью Samsung необходимо выполнить ее сопряжение с приложением SmartThings.

1. Загрузите и откройте приложение SmartThings на своем смартфоне.
2. Удерживайте кнопку  в течение приблизительно 1–2 секунд, чтобы включить варочную панель.
3. Выполните инструкции в приложении, затем коснитесь и удерживайте кнопку  в течение 3 секунд.
4. Во время установления соединения на дисплее отображается индикация "AP". После завершения данного процесса индикация "AP" прекращает отображаться и включается индикатор. Варочная панель успешно подключена.
5. Если светодиодный индикатор Smart Connect не включается, выполните инструкции в приложении для повторного подключения.

ПРИМЕЧАНИЕ

- Функцию Smart Connect следует настраивать только тогда, когда на варочной панели не выполняются другие операции.
- Дополнительные инструкции см. в руководстве, доступном на веб-сайте www.samsung.com.

Включение/выключение Wi-Fi



- Коснитесь кнопки  чтобы включить или выключить подключение Wi-Fi.

Управление вытяжкой

Данное изделие оснащено устройством Bluetooth, которое можно использовать для подключения варочной панели к устройствам Samsung с поддержкой управления вытяжкой. На базе подключения Bluetooth можно использовать функцию управления вытяжкой в приложении SmartThings.

Для получения дополнительной информации об устройствах Samsung с поддержкой управления вытяжкой посетите веб-сайт www.samsung.com.

Подключение к устройству с поддержкой управления вытяжкой

1. Загрузите и запустите приложение SmartThings на своем смартфоне. Затем настройте функцию Smart Connect для подключения к варочной панели.
2. Следуйте инструкциям на устройстве с поддержкой управления вытяжкой и активируйте подключение Bluetooth.
3. Для установления подключения Bluetooth одновременно удерживайте кнопки  и таймер . После успешного установления подключения Bluetooth на дисплее таймера отображается индикация .
4. Следуйте инструкциям в руководстве пользователя устройства с поддержкой управления вытяжкой и в руководстве по приложению, чтобы воспользоваться функциями управления вытяжкой.

ПРИМЕЧАНИЕ

- Если подключение Smart Connect не установлено, вы не сможете использовать приложение SmartThings для отслеживания и управления вытяжкой.
- Когда подключение Smart Connect к варочной панели недоступно, вы можете воспользоваться подключением Bluetooth для сопряжения варочной панели с вытяжкой и их синхронизации. Для этого выполните шаги 2 и 3, описанные выше.

Техническое обслуживание устройства

Варочная панель

⚠ ПРЕДУПРЕЖДЕНИЕ

Чистящее средство не должно соприкасаться с нагретой стеклокерамической поверхностью. Чистящее средство необходимо смыть чистой водой перед нагреванием, поскольку оно может разъесть горячую поверхность. Не используйте такие интенсивные чистящие средства, как аэрозоли для чистки решетки для гриля и духового шкафа, губки с грубыми волокнами или шлифующие чистящие средства для кухонной посуды.

📖 ПРИМЕЧАНИЕ

Очищайте стеклокерамическую поверхность после каждого использования, пока она сохраняет тепло. Это предотвратит засыхание на поверхности пролитой жидкости. Удаляйте осадок, следы воды, капли жира и пятна на металле с помощью имеющегося в продаже средства для чистки стеклокерамики или нержавеющей стали.

Легкие загрязнения

1. Протрите стеклокерамическую поверхность влажной тканью.
2. Затем вытрите ее насухо чистой тканью. Чистящее средство не должно оставаться на поверхности.
3. Раз в неделю следует тщательно очищать стеклокерамическую варочную поверхность с помощью имеющегося в продаже средства для чистки стеклокерамики или нержавеющей стали.
4. После использования средства протирайте стеклокерамическую поверхность тряпкой, смоченной достаточным количеством чистой воды, а затем — сухой чистой тканью без ворса.

Въевшиеся загрязнения

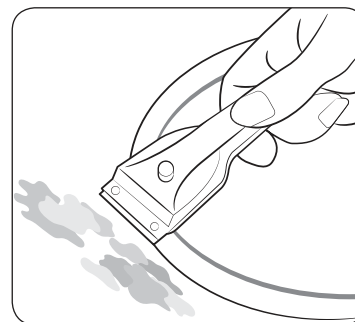

1. Для удаления остатков пищи и брызг, въевшихся в поверхность, используйте специальный скребок для стекла.
2. Расположите скребок под углом к керамической поверхности.
3. Удалите загрязнение, соскоблив его заостренным концом скребка.

📖 ПРИМЕЧАНИЕ

Скребки для стекла и чистящие средства для стеклокерамической поверхности можно приобрести в специализированных розничных магазинах.

Проблемные загрязнения

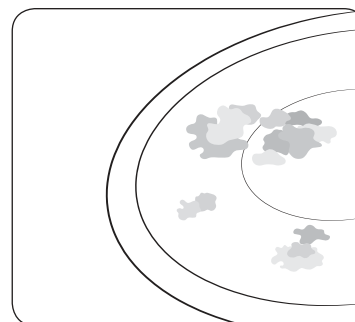

1. Удаляйте пригоревший сахар, расплавленный пластик, алюминиевую фольгу и другие подобные материалы скребком для стекла сразу, пока они горячие.

⚠ ПРЕДУПРЕЖДЕНИЕ

При очистке скребком для стекла горячей конфорки есть риск получения ожога.

2. Очищайте панель как обычно, когда она охлаждена. Если конфорка, на которой пригорело какое-либо вещество, совсем остыла, нагрейте ее для очистки.

📖 ПРИМЕЧАНИЕ

Царапины и темные пятна на стеклокерамической поверхности, появившиеся, например, в результате использования посуды с острыми краями удалить нельзя. Однако они не влияют на работу варочной панели.

Техническое обслуживание устройства

Рама варочной панели (приобретается дополнительно)

⚠ ПРЕДУПРЕЖДЕНИЕ

Не чистите раму варочной панели уксусом, лимонным соком или средствами для чистки от накипи. Это может привести к появлению на ней мутных пятен.

1. Протрите раму влажной тряпкой.
2. Смочите засохшую грязь мокрой тряпкой. Затем вытрите насухо.

Во избежание повреждения устройства

- Не используйте панель в качестве рабочей поверхности или для хранения вещей.
- Не включайте конфорку, если на ней нет посуды или если посуда пустая.
- Стеклокерамика очень надежна и устойчива к температурным воздействиям, однако она не является небьющейся. Она может разбиться в результате падения на нее острого или тяжелого предмета.
- Не ставьте посуду на раму варочной панели. Это может привести к появлению царапин и повреждению покрытия.
- Старайтесь не капать кислотными жидкостями, такими как уксус, лимонный сок или средства от накипи, на раму варочной панели: от них остаются мутные пятна.
- Если на горячую конфорку попадет и расплавится сахар или продукт, содержащий сахар, то его нужно удалить скребком сразу, еще горячим. Если такая масса остынет, то при ее удалении можно повредить поверхность.
- Не кладите на стеклокерамическую поверхность легкоплавкие предметы и материалы, такие как пластик, алюминиевая фольга, фольга для выпечки. Если на варочной панели расплавилось что-то подобное, немедленно удалите это скребком.





Устранение неисправностей и обслуживание

Устранение неисправностей

Незначительные неполадки можно устранить самостоятельно, руководствуясь следующими инструкциями. Если советы, приведенные ниже, не помогают, не пытайтесь самостоятельно отремонтировать устройство.

⚠ ПРЕДУПРЕЖДЕНИЕ

Ремонт может осуществлять только квалифицированный технический специалист. Неквалифицированный ремонт способен подвергнуть пользователя существенной опасности. Если потребуются ремонтные услуги, обращайтесь в местный сервисный центр.

Проблема	Возможная причина	Способ устранения
Что делать, если конфорки не работают?	<ul style="list-style-type: none">• Перегорел предохранитель во внутренней проводке.	<ul style="list-style-type: none">• Если защитные автоматы электросети срабатывают несколько раз, вызовите профессионального электрика.
Что делать, если конфорки не включаются?	<ul style="list-style-type: none">• Случайно сработала кнопка .• Часть панели управления накрыта влажной тряпкой или залита жидкостью.	<ul style="list-style-type: none">• Необходимо включить устройство надлежащим образом.• Очистите панель управления.
Что делать, если на дисплее перестала отображаться вся индикация, за исключением индикации остаточного тепла  и  ?	<ul style="list-style-type: none">• Случайно сработала кнопка .• Часть панели управления накрыта влажной тряпкой или залита жидкостью.	<ul style="list-style-type: none">• Необходимо включить устройство надлежащим образом.• Очистите панель управления.
Что делать, если на дисплее не отображается индикация остаточного тепла после выключения конфорок?	<ul style="list-style-type: none">• Конфорка была включена ненадолго и не успела сильно нагреться.	<ul style="list-style-type: none">• Если конфорка горячая, обратитесь в местный сервисный центр.

Информационный код	Возможная причина	Способ устранения
C0	Неполадка датчика температуры конфорки.	Перезапустите устройство при помощи кнопки (1). Если проблему не удастся устранить, отключите питание не менее чем на 30 секунд. Затем снова включите устройство и повторите попытку. Если проблему не удастся устранить, обратитесь в местный сервисный центр.
C1	Зафиксированная температура превышает указанное значение.	
C2	Неполадка датчика платы.	Сбой в работе электродвигателя постоянного тока из-за неполадки с печатной платой или электропроводкой, либо электропомехи на плате управления двигателем.
A2		
d0	Кнопка удерживается более 8 секунд.	Убедитесь, что нет жидкости на кнопке, и она не удерживается долго. Если устранить проблему не удаётся, перезапустите устройство при помощи кнопки (1). Если проблему не удаётся устранить, обратитесь в местный сервисный центр.
F0	Сбой связи между основной и вспомогательной печатной платой.	Перезапустите устройство при помощи кнопки (1). Если проблему не удастся устранить, отключите питание не менее чем на 30 секунд. Затем перезапустите устройство.
F2	Сбой связи сенсорного элемента управления.	Если проблему не удастся устранить, обратитесь в местный сервисный центр.

Что делать, если конфорка не включается или не выключается?

Это может быть вызвано несколькими причинами.

- Часть панели управления накрыта влажной тряпкой или залита жидкостью.
- Включена функция блокировка управления, и на дисплее отображается индикация «L».

Что делать, если на дисплее отображается индикация ?

Проверьте следующее:

- Часть панели управления накрыта влажной тряпкой или залита жидкостью. Для сброса коснитесь кнопки (1).
- Если на панель управления попала жидкость, ее следует вытереть.

Что делать, если на дисплее отображается индикация ?

Проверьте следующее:

- Варочная панель перегрелась из-за неправильной эксплуатации.
- После остывания варочной панели коснитесь кнопки (1) для выполнения сброса.

Что делать, если на дисплее отображается индикация ?

Проверьте следующее:

- Используется неподходящая посуда, посуда слишком маленького размера или, возможно, посуда не установлена на конфорку.
- При использовании подходящей посуды эта индикация исчезнет.

Что делать, если охлаждающий вентилятор продолжает работать после выключения варочной панели?

Проверьте следующее:

- После выключения панели вентилятор будет работать автономно, охлаждая систему.
- Когда все электронные элементы будут охлаждены или по прошествии максимального периода времени (10 минут), вентилятор отключится.
- Если сбой будет вызван неправильной эксплуатацией устройства, то услуги по его устранению (в том числе и вызов технического специалиста сервисного центра) могут быть платными даже в рамках гарантийного срока.

Устранение неисправностей и обслуживание

Обслуживание

Перед обращением в сервисный центр за помощью или для проведения обслуживания ознакомьтесь с разделом «Устранение неисправностей». Если своими силами справиться не удалось, руководствуйтесь следующими инструкциями.

Неисправность вызвана техническим дефектом?

Если да, обратитесь в местный сервисный центр.

Подготовьтесь к разговору заранее. Это упростит процесс диагностики и позволит быстро решить, нужен ли визит специалиста.

Будьте готовы ответить на следующие вопросы.

- В чем заключается проблема?
- При каких условиях наблюдается неисправность?

Готовясь к разговору, запишите модель и серийный номер устройства. Эти сведения приведены в таблице технических данных.

- Описание модели
- Серийный номер (15 знаков)

Для удобства рекомендуем сразу записать эти сведения здесь.

- Модель:
- Серийный номер:

В каких случаях с пользователя взимается плата даже в рамках гарантийного периода?

- Если выясняется, что пользователь мог самостоятельно устранить неполадку, воспользовавшись одной из рекомендаций, приведенных в разделе «Устранение неисправностей».
- Если сотруднику сервисного центра пришлось сделать несколько выездов на место из-за того, что он не получил сразу всю необходимую информацию и, например, вынужден был возвращаться за запасными деталями. Чтобы не нести дополнительные расходы, заранее подготовьтесь к телефонному разговору со специалистом, как описано выше.

Технические параметры

Технические параметры

Размеры устройства	Ширина	600 мм
	Глубина	520 мм
	Высота	56 мм
Размеры монтажного проема	Ширина	560 мм
	Глубина	490 мм
	Высота	72 мм
	Радиус закругления угла	3 мм
Напряжение для подключения		220–240 В пер. тока, 50 / 60 Гц
Максимальная полезная выходная мощность		7,2 кВт
Вес	Нетто	13,2 кг
	Брутто	16,1 кг

Конфорки

Положение	Диаметр	Мощность
Правая передняя	210 мм	2200 Вт/повышение мощности до 3200 Вт
Правая задняя	145 мм	1400 Вт/повышение мощности до 2000 Вт
Передняя часть зоны Flex Plus	-	1800 Вт/повышение мощности до 2600 Вт
Задняя часть зоны Flex Plus	-	1800 Вт/повышение мощности до 2600 Вт
Центральная часть зоны Flex Plus	-	1800 Вт/повышение мощности до 3000 Вт
Полная зона Flex Plus	-	3300 Вт/повышение мощности до 3600 Вт

ПРИМЕЧАНИЕ

Компания Samsung Electronics Co., Ltd заявляет, что данное оборудование соответствует требованиям Директивы 2014/53/ЕС. Полный текст декларации о соответствии требованиям доступен на веб-странице <http://www.samsung.com>. Перейдите в раздел Support (Поддержка) > (подраздел раздела Support (Поддержка)), найдите пункт Product Support (Поддержка по продукту) и введите номер модели. Данное устройство может использоваться во всех государствах ЕС.

Модели с радиопередатчиком или радиоприемником

- Компания Samsung Electronics Co., Ltd заявляет, что данное оборудование соответствует требованиям "Технического регламента для радиооборудования", утвержденного постановлением кабинета министров Украины от 24 мая 2017 г. № 355
- Полный текст декларации о соответствии требованиям доступен на веб-сайте <http://www.samsung.com>. Перейдите на страницу Support (Поддержка) и выполните поиск по коду модели.

Для моделей с передатчиками используется следующая информация:

- Данное оборудование может использоваться на территории Украины.

Макс. мощность передатчика Wi-Fi

Wi-Fi	
Диапазон частот	Мощность передатчика (Макс.)
2412–2472 МГц	18,5 дБм

Макс. мощность передатчика Bluetooth

Bluetooth	
Диапазон частот	Мощность передатчика (Макс.)
2402–2480 МГц	5 дБм



Символ «не для пищевой продукции» применяется в соответствии с техническим регламентом Таможенного союза "О безопасности упаковки" 005/2011 и указывает на то, что упаковка данного продукта не предназначена для повторного использования и подлежит утилизации. Упаковку данного продукта запрещается использовать для хранения пищевой продукции.



Символ "петля Мебиуса" указывает на возможность утилизации упаковки. Символ может быть дополнен обозначением материала упаковки в виде цифрового и/или буквенного обозначения.

Подлежит использованию по назначению в нормальных условиях Срок службы: 7 лет

Приложение

Технический лист с информацией об энергетической эффективности (только для Республики Беларусь)

Наименование изготовителя	Samsung Electronics co. Ltd.
Идентификация модели	NZ64R9777GK NZ64R9777BK NZ64R7777GK NZ64R7757GK NZ64R7757FK
Тип конфорочной панели	встроенная
Технология нагрева (индукционные рабочие зоны и рабочие участки, излучающие рабочие зоны, электроплитки)	индукционные рабочие зоны и участки
Количество рабочих зон и/или участков	3
Диаметр (Ø) полезной рабочей поверхности для каждой электрической нагреваемой рабочей зоны (для кругообразных участков), см	Ø 21,0 (передняя) Ø 14,5 (задняя)
Длина и ширина (L x W) полезной рабочей поверхности для каждой электрически нагреваемой рабочей зоны или участка (для не кругообразных рабочих зон или участков), см	24,0 x 38,0
Потребление энергии каждой рабочей зоны или участка на килограмм, Вт·ч/кг	Ø 21,0 (передняя): 184,2 Ø 14,5 (задняя): 191,3 24,0 x 38,0 : 199,0
Потребление энергии конфорочной панели на килограмм, Вт·ч/кг	191,5

Данные приведены в соответствии со стандартом СТБ 2477-2017

Советы по экономии энергии:
<ul style="list-style-type: none">• Всегда устанавливайте посуду (кастрюли, сковородки и т.п.) перед включением рабочих зон и участков• Если рабочие зоны и участки грязные, то это приводит к повышенному потреблению энергии• Использование скороварок позволяет уменьшить время приготовления пищи

Заявление об открытом исходном коде

Поставляемое с данным устройством программное обеспечение содержит ПО с открытым кодом. Вы можете получить соответствующий полный исходный код в течение трех лет с момента последней поставки этого продукта, отправив письмо по адресу электронной почты <mailto:oss.request@samsung.com>.

Также вы можете получить соответствующий полный исходный код на физическом носителе, например компакт-диске; взимается минимальная плата.

Следующий URL-адрес http://opensource.samsung.com/opensource/SMART_AT_051/seq/0 позволяет перейти на страницу для загрузки доступного исходного кода и информации о лицензии на ПО с открытым исходным кодом, связанной с данным продуктом. Данное предложение действительно для всех получателей этой информации.



Заметки



SAMSUNG

Производитель : Samsung Electronics Co., Ltd / Самсунг Электроникс Ко., Лтд

Адрес производителя :

(Мэтан-донг) 129, Самсунг-ро, Йонгтонг-гу, Сувон-си, Гйонгги-до, Корея, 16677

Адрес мощностей производства :

ЛОТ 2, ЛЕБУХ 2, НОРС КЛАНГ СТРЕЙТС, ЭРИА 21, ИНДАСТРИАЛ ПАРК, 42000 ПОРТ КЛАНГ,
СЕЛАНГОР ДАРУЛ ЭСАН, МАЛАЙЗИЯ

Страна производства : Малайзия

Импортер в России :

ООО «Самсунг Электроникс Рус Компани»

Адрес: Российская Федерация, 123242, г. Москва, Новинский бульвар, д. 31, помещение 1, 2

В СЛУЧАЕ ВОЗНИКНОВЕНИЯ ВОПРОСОВ ИЛИ КОММЕНТАРИЕВ

СТРАНА	ТЕЛЕФОН	ВЕБ-САЙТ
RUSSIA	8-800-555-55-55	www.samsung.com/ru/support
GEORGIA	0-800-555-555	www.samsung.com/support
ARMENIA	0-800-05-555	www.samsung.com/support
AZERBAIJAN	0-88-555-55-55	www.samsung.com/support
KYRGYZSTAN	00-800-500-55-500 (GSM: 9977)	www.samsung.com/support
UZBEKISTAN	00-800-500-55-500 (GSM: 7799)	www.samsung.com/support
KAZAKHSTAN	8-10-800-500-55-500 (GSM: 7799)	www.samsung.com/kz_ru/support
TAJIKISTAN	8-10-800-500-55-500 (GSM: 8888)	www.samsung.com/support
MONGOLIA	1800-25-55	www.samsung.com/support
BELARUS	810-800-500-55-500	www.samsung.com/support
MOLDOVA	+373-22-667-400	www.samsung.com/support
UKRAINE	0-800-502-000	www.samsung.com/ua/support (Ukrainian)



DG68-01073B-01

Індукційна варильна поверхня

Посібник користувача

NZ64R9777GK



Зміст

Як користуватися цим посібником	3		
У тексті посібника користувача використовуються такі символи:	3		
Назва моделі та серійний номер	3		
Вказівки з техніки безпеки	3		
Утилізація пакувального матеріалу	7		
Належна утилізація старого пристрою	7		
Правильна утилізація виробу (Відходи електричного та електронного обладнання)	7		
Встановлення варильної поверхні	8		
Інструкції з техніки безпеки під час встановлення	8		
Потрібні інструменти	8		
Під'єднання до джерела живлення	8		
Встановлення у робочу поверхню	9		
Складові частини	11		
Перед початком роботи	12		
Зони нагрівання	12		
Панель керування	12		
Індукційне нагрівання	13		
Технологія Віртуальне полум'я	14		
Захисне вимкнення	14		
Індикатор залишкового тепла	15		
Визначення температури	15		
Кухонне приладдя	15		
Користування сенсорними кнопками	19		
Звуки, які видає пристрій під час роботи	19		
Попереднє чищення	19		
Використання	19		
Увімкнення пристрою	19		
Вибір зони нагрівання та рівня потужності	19		
Підсилення потужності	20		
		Зона Flex Plus	21
		Зберігання страви теплою	22
		Таймер	22
		Паузи/Відновлення	23
		Швидка зупинка	23
		Вимкнення пристрою	23
		Блокування від дітей	24
		Обмеження максимальної потужності	24
		Увімкнення/вимкнення звуку	25
		Smart Connect	26
		Керування витяжкою	26
		Догляд за пристроєм	27
		Варильна поверхня	27
		Легке забруднення	27
		Складне забруднення	27
		Бруд, який важко видаляється	27
		Рамка варильної поверхні (елемент додаткової комплектації)	28
		Для уникнення пошкодження пристрою	28
		Усунення несправностей та обслуговування	28
		Усунення несправностей	28
		Обслуговування	30
		Технічні характеристики	30
		Технічні характеристики	30
		Зони нагрівання	30
		Додаток	31
		Повідомлення про відкритий вихідний код	31

Як користуватися цим посібником

Перш ніж використовувати пристрій, прочитайте цей посібник і зверніть особливу увагу на інформацію з техніки безпеки у відповідному розділі. Збережіть цей посібник на майбутнє для довідки.

У випадку відчуження пристрою не забудьте передати посібник новому власнику.

У тексті посібника користувача використовуються такі символи:

ПОПЕРЕДЖЕННЯ

Ризиковані дії чи недотримання заходів безпеки, які можуть призвести до **серйозної травми або смерті користувача**.

УВАГА

Ризиковані дії чи недотримання заходів безпеки, які можуть призвести до **отримання незначної травми користувачем або пошкодження майна**.

УВАГА

Щоб зменшити ризик пожежі, вибуху, ураження електричним струмом або травмування під час користування виробом, дотримуйтеся основних правил техніки безпеки.

ПРИМІТКА

Корисні підказки, рекомендації чи інформація, які допомагають користувачам належним чином використовувати пристрій.

Назва моделі та серійний номер

І назва моделі, і серійний номер зазначені внизу основи варильної поверхні.

Запишіть інформацію або прикріпіть додаткову наклейку з відомостями про виріб (розташована вгорі виробу) на цій сторінці для подальшого використання.

Назва моделі _____

Серійний номер _____

Вказівки з техніки безпеки

Вимоги з безпеки цього пристрою відповідають усім прийнятим технічним стандартам і нормам безпеки. Проте ми, як виробник, переконані, що зобов'язані ознайомити вас із поданими далі вказівками з техніки безпеки.

ПОПЕРЕДЖЕННЯ

Цей пристрій не призначений для використання особами (зокрема дітьми) з обмеженими фізичними, сенсорними чи розумовими можливостями, або особами, які не мають достатнього досвіду чи знань, якщо вони перебувають без нагляду відповідальної за їхню безпеку особи або не навчені безпечно користуватися пристроєм.

За малими дітьми слід наглядати, щоб вони не гралися пристроєм.

Діти, старші 8-ми років, особи з обмеженими фізичними, сенсорними або розумовими можливостями, чи особи, які не мають достатнього досвіду чи знань, можуть користуватися пристроєм, лише якщо перебувають під наглядом або навчені безпечно користуватись пристроєм і усвідомлюють небезпеку від неправильного користування. Не дозволяйте дітям гратися цим пристроєм. Чистити та обслуговувати пристрій діти можуть лише під наглядом дорослих.

Засоби відключення слід включити у фіксовану проводку згідно правил.

Як користуватися цим посібником

Пристрій має бути встановлено таким чином, щоб завжди була змога відключити його від мережі живлення. Для відключення пристрою використовуйте штекер, який має бути легкодоступним, або перемикач, встановлений у фіксовану проводку згідно правил.

Якщо кабель живлення пошкоджено, задля уникнення небезпеки його має замінити виробник, працівник служби обслуговування чи кваліфікований спеціаліст.

Не використовуйте для вказаної фіксації пристрою клейкі елементи, оскільки вони не є надійними.

ПОПЕРЕДЖЕННЯ. Якщо на поверхні з'явились тріщини, вимкніть пристрій, щоб уникнути можливості ураження електричним струмом.

Під час роботи пристрій нагрівається. Уникайте контакту з нагрівальними елементами всередині пристрою.

ПОПЕРЕДЖЕННЯ. Доступні частини пристрою можуть сильно нагріватися під час роботи. Не підпускайте до печі малих дітей.

Не використовуйте очищувач парю.

Не кладіть металеві предмети, як-от ножі, виделки, ложки і кришки, на варильну поверхню, оскільки вони можуть нагрітись.

Після використання вимкніть поверхню за допомогою відповідного засобу керування і не покладайтесь на детектор посуду.

Пристроєм не можна керувати за допомогою зовнішнього таймера або окремої системи дистанційного керування.

УВАГА. За процесом приготування їжі слід наглядати. Короткочасний процес приготування вимагає постійної уваги.

Не встановлюйте пристрій за декоративними дверцятами для уникнення перегрівання.

ПОПЕРЕДЖЕННЯ. Пристрій і його легкодоступні частини нагріваються під час використання. Уникайте контакту з нагрівальними елементами. Дітей до 8 років, які не перебувають під постійним наглядом дорослих, не слід підпускати до пристрою.

ПОПЕРЕДЖЕННЯ. Не залишайте на варильній поверхні страви, які готуються з використанням жиру чи олії – це може бути небезпечно і призвести до займання.

НІКОЛИ не намагайтеся загасити полум'я водою, натомість вимкніть пристрій і накрийте полум'я кришкою чи протипожежною ковдрою.

ПОПЕРЕДЖЕННЯ. Небезпека займання: не зберігайте речі на варильній поверхні.

ПОПЕРЕДЖЕННЯ. Використовуйте лише захист поверхні від виробника пристрою або засоби захисту, які виробник пристрою зазначив у цій інструкції з використання як належні, чи засоби, вбудовані у пристрій. Нехтування цією вимогою може призвести до нещасних випадків.

Під час використання поверхні нагріваються.

Діти, старші 8-ми років, особи з обмеженими фізичними, сенсорними або розумовими можливостями, чи особи, які не мають достатнього досвіду чи знань, можуть користуватися пристроєм, лише якщо перебувають під наглядом або навчені безпечно користуватись пристроєм і усвідомлюють небезпеку від неправильного користування. Не дозволяйте дітям гратися цим пристроєм. Дітям заборонено чистити та обслуговувати цей пристрій, хіба що вони старші 8 років і перебувають під наглядом дорослих.

Слідкуйте, щоб пристрій і його кабель живлення перебували поза межами досяжності дітей, молодших 8 років.

УВАГА

Слідкуйте, щоб пристрій було належно встановлено і заземлено кваліфікованим спеціалістом.

Пристрій має обслуговувати лише кваліфікований технічний персонал. Ремонт, який виконують некваліфіковані особи, може призвести до травмування або серйозних збоїв у роботі пристрою. З питань ремонту пристрою звертайтеся до місцевого центру обслуговування. Недотримання цих інструкцій може призвести до пошкодження пристрою або втрати права на гарантійне обслуговування.

Вбудований пристрій можна використовувати тільки якщо його встановити в шафі чи на робочому місці, що відповідає відповідним нормам. Це забезпечує достатній рівень захисту від контакту з електричними компонентами відповідно до основних правил техніки безпеки.

Якщо пристрій не працює належним чином або на ньому з'явилися зломи, тріщини, щілини:

- вимкніть усі зони нагрівання;
- від'єднайте поверхню від мережі і
- зв'яжіться з місцевим центром обслуговування.

У разі появи тріщин на варильній поверхні вимкніть пристрій для запобігання ураженню електричним струмом. Не використовуйте пристрій, доки не буде замінено скляну поверхню.

Вказівки з техніки безпеки

Не використовуйте варильну поверхню для нагрівання алюмінієвої фольги, продуктів, загорнених в алюмінієву фольгу, або заморожених продуктів, запакованих в алюмінієвий посуд.

Рідина між дном посудини та варильною поверхнею може призвести до утворення тиску пари. А це може викликати стрибок посудини.

Завжди слідкуйте, щоб варильна поверхня та дно посудини були сухі.

Під час приготування їжі зони нагрівання сильно нагріваються.

Не допускайте малих дітей до пристрою.

Упаковку пристрою зберігайте в недоступному для дітей місці, адже вона може становити для них небезпеку.

Цей пристрій призначено для приготування і смаження їжі у звичайних домашніх умовах. Він не призначений для комерційного або промислового використання.

Не використовуйте цей пристрій для обігрівання кімнати.

Будьте уважні, під'єднуючи електропристрої до розеток поблизу варильної поверхні.

Кабелі живлення не мають контактувати з поверхнею для приготування їжі.

Розігрітий жир чи олія можуть легко загорітися. Не залишайте поверхню без нагляду, особливо під час приготування їжі з великим вмістом жиру чи олії, наприклад картоплі «фрі».

Після використання вимикайте зони нагрівання.

Слідкуйте, щоб панель керування була чиста та суха.

Не кладіть займісті матеріали на варильну поверхню, оскільки це може спричинити займання.

У випадку необережного поводження з пристроєм існує ризик отримання опіків.

Кабелі електропристроїв не мають торкатись гарячої поверхні пристрою або нагрітого посуду.

Не торкайтесь варильної поверхні сухою ганчіркою.

Користувачі з електронними стимуляторами серця і серцевими імплантатами повинні дотримуватись мінімальної відстані 30 см від верхньої половини тіла до зони приготування їжі, коли пристрій увімкнено. За наявності будь-яких сумнівів потрібно проконсультуватись із виробником пристрою або лікарем. (Лише для індукційних варильних поверхонь)

Не намагайтесь самотужки відремонтувати, розібрати чи вдосконалити пристрій.

Перед чищенням завжди вимикайте пристрій.

Чистьте варильну поверхню відповідно до інструкцій із чищення і догляду, що містяться в цьому посібнику.

Не підпускайте до пристрою домашніх тварин, оскільки вони можуть наступити на засоби керування, а це може призвести до несправності.

Утилізація пакувального матеріалу

⚠ ПОПЕРЕДЖЕННЯ

Усі матеріали, які використовуються для пакування пристрою, повністю придатні для повторної переробки. Картон і пінопласт позначені відповідним чином. Утилізуйте пакувальний матеріал і старі пристрої так, щоб не шкодити навколишньому середовищу.

Належна утилізація старого пристрою

⚠ ПОПЕРЕДЖЕННЯ

Перед утилізацією старого пристрою виведіть його з ладу, щоб він не становив небезпеки. Для цього зверніться до відповідного спеціаліста, щоб він відключив пристрій від мережі і від'єднав кабель живлення. Пристрій не можна утилізувати зі звичайними побутовими відходами. Інформацію про дати і місця проведення утилізації можна знайти на сайті місцевих органів влади або організації, яка займається утилізацією сміття.

Правильна утилізація виробу (Відходи електричного та електронного обладнання)



(Стосується країн, в яких запроваджено системи розподіленої утилізації)

Ця позначка на виробі, аксесуарах або в документації до них вказує, що виріб, а також відповідні електронні аксесуари (наприклад, зарядний пристрій, гарнітура, USB-кабель) не можна викидати разом із побутовим сміттям після завершення терміну експлуатації. Щоб запобігти можливій шкоді довкіллю або здоров'ю людини через неконтрольовану утилізацію, утилізуйте це обладнання окремо від інших видів відходів, віддаючи його на переробку та уможливаючи таким чином повторне використання матеріальних ресурсів.

Фізичні особи можуть звернутися до продавця, у якого було придбано виріб, або до місцевого урядового закладу, щоб отримати відомості про місця та способи нешкідливої для довкілля вторинної переробки виробу.

Корпоративним користувачам слід звернутися до свого постачальника та перевірити правила й умови договору про придбання. Цей виріб потрібно утилізувати окремо від інших промислових відходів.

Встановлення варильної поверхні

⚠ ПОПЕРЕДЖЕННЯ

Встановлення і заземлення пристрою має виконувати відповідний спеціаліст.

Дотримуйтеся цих вказівок. Гарантія на поширюватиметься на пошкодження внаслідок неправильного встановлення пристрою.

Технічні характеристики подано в кінці цього посібника.

Інструкції з техніки безпеки під час встановлення

- Електромонтаж має бути виконано так, щоб для від'єднання пристрою від мережі був наявний пристрій, у якого роз'єднуються всі полюси з відстанню між контактами принаймні 3 мм. До таких пристроїв належать: автоматичний вимикач для захисту від перенапруги, плавкий запобіжник (запобіжники пробкового типу слід усунути з тримача), пристрій вимкнення за умови витоку на землю і контактор.
- Щодо захисту від пожежі, то цей пристрій відповідає стандарту EN 60335 - 2 - 6. Цей тип пристрою може бути встановлено так, що з однієї сторони може знаходитись висока шафа або стіна.
- Місце встановлення має бути захищено від ударів.
- Кухонний блок, у який встановлюється пристрій, має відповідати вимогам стандарту DIN 68930 щодо стійкості.
- Для захисту від вологості всі обрізані поверхні слід герметизувати відповідним герметиком.
- На робочих поверхнях із керамічної плитки усі місця, які торкаються варильної поверхні, слід заповнити відповідним розчином.
- На робочих поверхнях із натурального, штучного каменю або керамічної плитки для кріплення слід використовувати відповідну синтетичну смолу чи комбінований клей.
- Слідкуйте, щоб між ущільнювачем і робочою поверхнею не було щілин. Не використовуйте додатковий силіконовий ущільнювач; адже це може спричинити додаткові труднощі під час демонтажу пристрою з метою обслуговування.
- Знімаючи, поверхню слід виштовхувати знизу.
- Під варильну поверхню можна покласти плитку.
- Не закривайте вентиляційні отвори між робочою поверхнею і передньою панеллю пристрою.

Потрібні інструменти



Олівець



Хрестоподібна викрутка



Звичайна або перевірна лінійка



Захисні окуляри



Ножівка

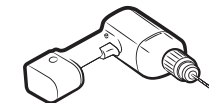

Дриль

Під'єднання до джерела живлення

Перш ніж під'єднати виріб, перевірте, чи номінальна напруга пристрою, тобто напруга, зазначена на табличці з технічними даними, відповідає напрузі в мережі. Табличка з технічними даними розташована внизу варильної поверхні.

⚠ ПОПЕРЕДЖЕННЯ

Перед тим як під'єднати кабелі до мережі, вимкніть живлення.

Напруга нагрівального елемента становить 230 В змінного струму. Пристрій також працює від мережі з напругою 220 В або 240 В змінного струму. Варильну поверхню слід під'єднати до мережі живлення так, щоб для від'єднання пристрою від мережі був наявний пристрій, у якого роз'єднуються всі полюси з відстанню між контактами принаймні 3 мм, наприклад автоматичний вимикач для захисту від перенапруги, пристрій вимкнення за умови витоку на землю і плавкий запобіжник.

⚠ ПОПЕРЕДЖЕННЯ

Під'єднання кабелю має виконуватись відповідно до норм; гвинти потрібно надійно закріплювати.

⚠ ПОПЕРЕДЖЕННЯ

Після того, як варильну поверхню буде під'єднано до мережі, перевірте, чи всі зони нагрівання готові до використання, по черзі увімкнувши кожну з них на максимальну потужність на короткий час із використанням відповідного посуду.

⚠ ПОПЕРЕДЖЕННЯ

Зверніть увагу на правильність під'єднання до фазового і нейтрального кабелів мережі в будинку (схеми під'єднань); інакше можна пошкодити складові частини.

Гарантія не поширюється на шкоду, що виникла в результаті неналежного встановлення.

⚠ ПОПЕРЕДЖЕННЯ

Якщо кабель живлення пошкоджено, задля уникнення небезпеки його має замінити виробник, працівник служби обслуговування чи кваліфікований спеціаліст

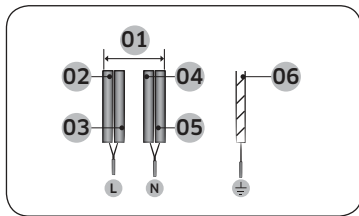

1N~ (32 A)

01	220–240 В змінного струму	04	Синій
02	Коричневий	05	Сірий
03	Чорний	06	Зелений/Жовтий

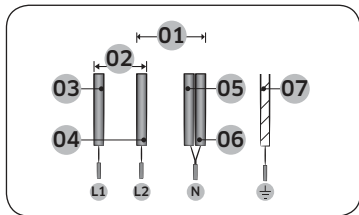

2N~ (16 A): Перед під'єднанням розділіть двофазові дроти (L1 та L2).

01	220–240 В змінного струму	05	Синій
02	380–415 В змінного струму	06	Сірий
03	Коричневий	07	Зелений/Жовтий
04	Чорний		

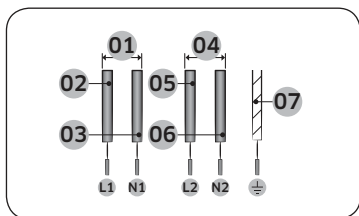

2 x 1N~ (16 A): Перед під'єднанням розділіть дроти.

01	220–240 В змінного струму	05	Чорний
02	Коричневий	06	Сірий
03	Синій	07	Зелений/Жовтий
04	220–240 В змінного струму		

⚠ ПОПЕРЕДЖЕННЯ

Для належного під'єднання до електромережі візьміть до уваги діаграму щодо під'єднання дротів, що біля роз'ємів.

Встановлення у робочу поверхню

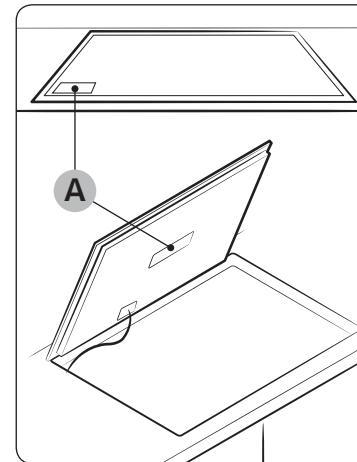

A. Серійний номер

📖 ПРИМІТКА

Перш ніж встановити пристрій, занотуйте серійний номер, що на наліпці з технічними даними. Цей номер буде потрібен у разі звернення щодо обслуговування. Він буде недоступним після встановлення пристрою, оскільки табличка з технічними даними розташована у верхній або нижній частині пристрою.

📖 ПРИМІТКА

Зверніть особливу увагу на вимоги щодо мінімальної відстані між виробом та іншими об'єктами.

📖 ПРИМІТКА

Нижня частина варильної поверхні обладнана вентилятором. Якщо під варильною поверхнею є шухляда, у ній не слід зберігати дрібні предмети чи папір, оскільки вони можуть пошкодити вентилятор чи перешкоджати охолодженню, якщо потраплять всередину пристрою.

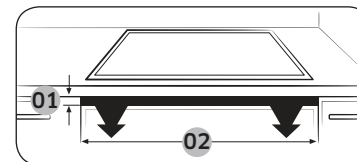

№	Пояснення	Розмір
01	Висота вентиляційного отвору	Мінімум 2 мм
02	Ширина вентиляційного отвору	560 мм

Встановлення варильної поверхні

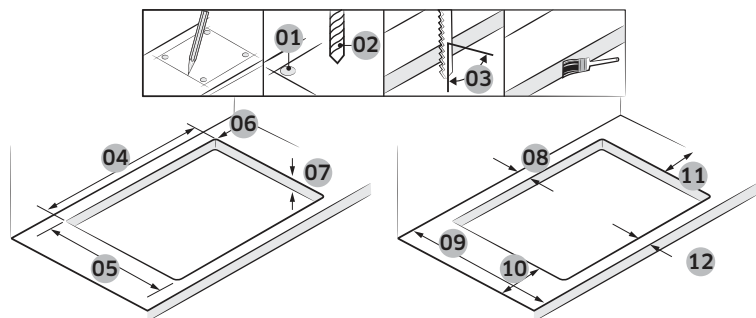

№	Пояснення	Розмір
01	Розгляньте 4 точки	
02	Діаметр отвору	Ø 6
03	Кут зрізу	90°
04	Ширина зрізу	560±1 мм
05	Глибина зрізу	490±1 мм
06	Радіус заокруглення	R3
07	Товщина столу	Максимум 50 мм, Мінімум 20 мм
08	Відстань від краю столу до точки зрізу (ззаду)	Мінімум 60 мм
09	Глибина столу	Мінімум 600 мм
10	Відстань від краю столу до точки зрізу (зліва)	Мінімум 60 мм
11	Відстань від краю столу до точки зрізу (справа)	Мінімум 60 мм
12	Відстань від краю столу до точки зрізу (спереду)	Мінімум 50 мм

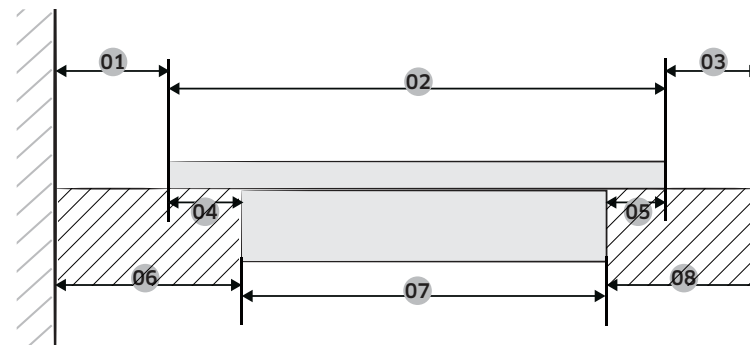

№	Пояснення	Розмір
01	Відстань від стіни до варильної поверхні	Мінімум 40 мм
02	Глибина варильної поверхні	520 мм
03	Відстань від індукційної поверхні до краю столу	Мінімум 40 мм
04	Відстань від скла до блока пальників	25 мм
05	Відстань від скла до блока пальників	15 мм
06	Відстань від стіни до блока пальників	Мінімум 60 мм
07	Глибина блока пальників	480 мм
08	Відстань від блока пальників до краю столу	Мінімум 50 мм

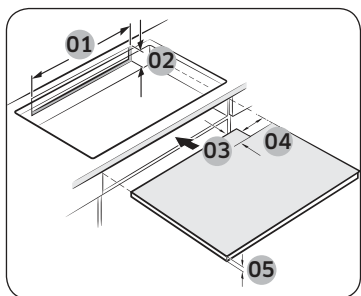

№	Пояснення	Розмір
01	Ширина заднього вентиляційного отвору	Мінімум 550 мм
02	Висота заднього вентиляційного отвору	Мінімум 35 мм
03	Глибина проходу для кабелю живлення	Максимум 65 мм
04	Ширина проходу для кабелю живлення	Максимум 100 мм
05	Висота плити	Мінімум 5 мм

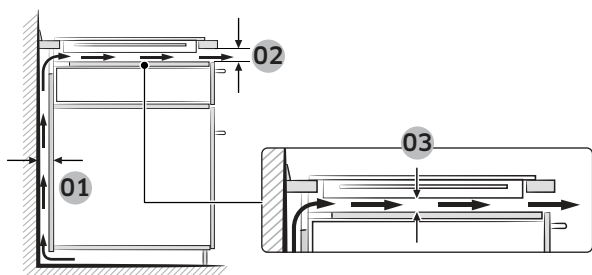

№	Пояснення	Розмір
01	Розмір вентиляційного отвору	Мінімум 20 мм
02		Мінімум 2 мм
03		Мінімум 20 мм

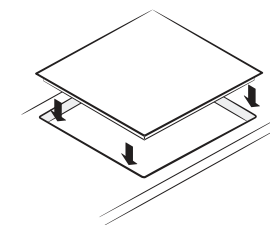
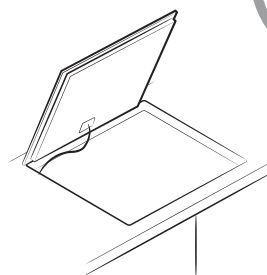
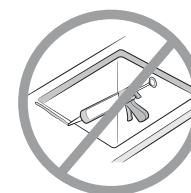
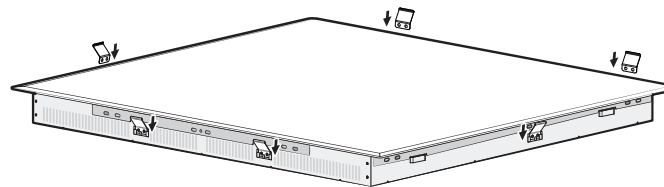

Складові частини

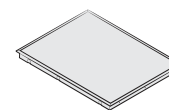

Індукційна варильна поверхня



Кронштейн із пружиною

Встановлення варильної поверхні

Перед початком роботи

Зони нагрівання

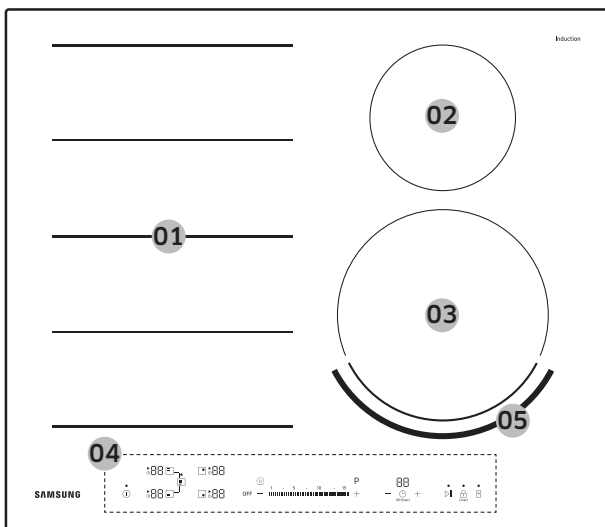

01	Індукційна зона Flex Plus на 3300 Вт із функцією підсилення потужності до 3600 Вт
02	Зона нагрівання потужністю 1400 Вт із функцією підсилення потужності до 2000 Вт
03	Індукційна зона нагрівання на 2200 Вт із функцією підсилення потужності до 3200 Вт
04	Панель керування
05	Віртуальне полум'я

Панель керування

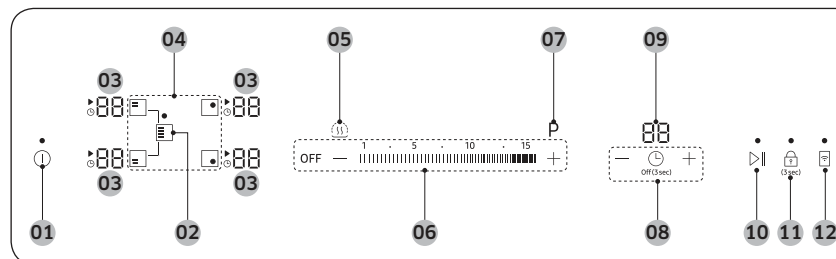

01	Кнопка Вмикання/Вимикання	Якщо натиснути цю кнопку, живлення буде повністю увімкнено або вимкнено.
02	Кнопка зони Flex Plus	Якщо натиснути цю кнопку, буде увімкнено або вимкнено функцію зони Flex Plus.
03	Відображення зони нагрівання	Відображення рівня потужності, ввімкнених функцій, залишкового тепла та інформаційних повідомлень.
04	Кнопки зони нагрівання	За допомогою цих кнопок можна вибрати зону нагрівання.
05	Кнопка зберігання страви теплою	Якщо натиснути цю кнопку, страва буде зберігатися теплою.
06	Кнопки налаштування рівня потужності	За допомогою цих кнопок можна налаштувати рівень потужності певної зони нагрівання.
07	Кнопка підсилення потужності	За допомогою цієї кнопки можна підігріти вміст сковорідки швидше, ніж за максимальної потужності.
08	Кнопки таймера	За допомогою цих кнопок можна ввімкнути чи вимкнути таймер, а також налаштувати його.
09	Дисплей таймера	Відображення на таймері часу, який залишився.
10	Кнопка Паузи/Відновлення	Натисніть цю кнопку, щоб вибрати для всіх зон нагрівання налаштування низької потужності (2) (наприклад, щоб відповісти на дзвінок).

11	Кнопка блокування	Якщо натиснути цю кнопку, буде ввімкнено або вимкнено функцію блокування від дітей.
12	Кнопка розумного підключення Smart Connect	Якщо натиснути цю кнопку, буде ввімкнено або вимкнено функцію Smart Connect.

Посібник до дисплея зони нагрівання

Дисплей	Значення
88 - 15, P	Вибраний рівень потужності
HN	Залишкове тепло (підтримання дуже високої температури)
h	Залишкове тепло (підтримання високої температури)
L	Увімкнено блокування від дітей.
0	Кнопка утримується натиснутою довше, ніж 8 секунд.
CI	Варильна поверхня перегрілась через неналежну роботу. (наприклад: робота з порожнім посудом)
Ч	Посуд не підходить, занадто малий чи взагалі відсутній на зоні нагрівання.

Індукційне нагрівання

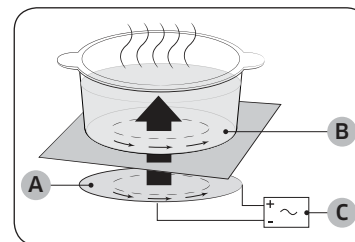

- A. Індукційна котушка
- B. Індукційний струм
- C. Електронні схеми

- **Принцип індукційного нагрівання:** Після встановлення посуду на зону нагрівання і її увімкнення електронні схеми варильної поверхні починають генерувати «індукційний струм» на дні посуду, що відразу підвищує температуру посуду.
- **Вища швидкість приготування їжі і смаження:** Оскільки безпосередньо нагрівається посуд, а не скло, ефективність роботи набагато вища, ніж в інших системах, адже не втрачається тепло. Більшість енергії, яка поглинається, перетворюється в тепло.

Перед початком роботи

Перед початком роботи

Технологія Віртуальне полум'я

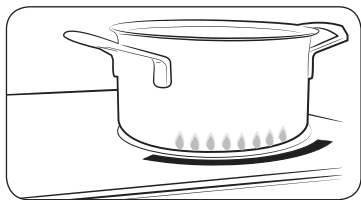

Технологія Віртуальне полум'я створює вигляд полум'я після увімкнення індукційного елемента.

- Технологія віртуального полум'я доступна лише для передньої правої зони нагрівання.
- Віртуальне полум'я може виглядати по-різному, залежно від вигляду, розміру або розташування посуду. Для досягнення кращого результату використовуйте посуд, який відповідає розміру нагрівального елемента. Занадто великий посуд може закрити віртуальне полум'я. Якщо посуд занадто малий, віртуальне полум'я не утворюватиметься належним чином.
- Коли на дні посуду чи на варильній поверхні є будь-який бруд, віртуальне полум'я утворюватиметься не повністю. Почистьте посуд чи варильну поверхню, перш ніж їх використовувати.

ПРИМІТКА

Щоб вимкнути функцію віртуального полум'я, торкніть кнопку  та утримуйте її впродовж 3-10 секунд одразу після ввімкнення варильної поверхні.

Ця функція доступна лише одразу після увімкнення варильної поверхні. Після виконання іншої дії ця функція стає недоступною.

ПРИМІТКА



У разі застосування пальника Віртуальне полум'я використовуйте підходящий посуд.

Розмір	200–220 мм
Поверхня посудини	Горизонтальне шліфування
Матеріал	STSS (Нержавіюча сталь)

У разі дотримання вимог вище утворюється відповідне полум'я Віртуальне полум'я.

Захисне вимкнення

Якщо одну із зон нагрівання не вимкнено або не налаштовано рівень потужності протягом тривалого проміжку часу, така зона нагрівання автоматично вимкнеться.

Значення будь-якого залишкового тепла відображається за допомогою індикації ,  (для рівня «гаряче») для відповідної зони нагрівання.

Зони нагрівання вимикаються автоматично після завершення певного проміжку часу.

Рівень потужності	Вимкнення
1–3	Через 6 годин
4–6	Через 5 годин
7–9	Через 4 години
10–15	Через 1,5 години

ПРИМІТКА

У разі перегрівання варильної поверхні через збій у її роботі з'явиться індикація  I.

Після цього варильна поверхня вимкнеться.

ПРИМІТКА

Якщо посуд не підходить, занадто малий чи взагалі відсутній на зоні нагрівання, з'явиться індикація  H.

Через 1 хвилину відповідна зона нагрівання вимкнеться.

ПРИМІТКА

Якщо одна чи кілька зон нагрівання вимкнуться до того, як мине зазначений час, дивіться розділ «Усунення несправностей» на стор. 28.

Інші причини автоматичного вимкнення зони нагрівання

Усі зони нагрівання негайно вимкнуться у випадку википання та потрапляння рідини на панель керування.

Автоматичне вимкнення також спрацює, якщо покласти вологу ганчірку на панель керування. В обох цих випадках слід витерти рідину або забрати ганчірку, після чого пристрій потрібно увімкнути знову за допомогою кнопки .

Індикатор залишкового тепла

За наявності залишкового тепла після вимкнення окремої зони нагрівання або всієї варильної поверхні на дисплеї для відповідної зони нагрівання буде відобразитись індикація **H** (що означає «гаряча»). Навіть після вимкнення зони нагрівання індикатор залишкового тепла вимкнеться тільки після охолодження зони нагрівання.

Залишкове тепло можна використовувати для відтаювання продуктів або підтримання їжі теплою.

⚠ ПОПЕРЕДЖЕННЯ

Допоки світиться індикатор залишкового тепла, існує ризик отримання опіків.

⚠ ПОПЕРЕДЖЕННЯ

У разі вимкнення живлення символ **H** зникне, а інформація про залишкове тепло стане недоступною.

Проте залишається можливість отримати опік. Щоб уникнути цього, завжди будьте уважні, перебуваючи поблизу варильної поверхні.

Визначення температури

Якщо з будь-яких причин температура будь-якої із зон нагрівання перевищує безпечний рівень, налаштування зони нагрівання автоматично перейде на нижчий рівень потужності.

Після завершення користування поверхнею вентилятор охолодження буде продовжувати працювати, доки не охолоне електроніка варильної поверхні. Залежно від температури електроніки варильної поверхні вентилятор автоматично вимикається і вимикається.

Кухонне приладдя

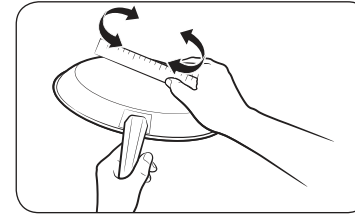

Використовуйте кухонне приладдя з плоским дном, що щільно контактує із зоною нагрівання по всій поверхні. Щоб перевірити, наскільки плоске дно кухонного приладдя, спробуйте повернути на ньому лінійку. Обов'язково виконуйте всі рекомендації щодо користування кухонним приладдям.

- Використовуйте кухонне приладдя, виготовлене з матеріалу, який дає змогу готувати на індукційних зонах нагрівання.
- Щоб забезпечити кращий розподіл тепла, користуйтеся якісним посудом із важчим дном. Так можна отримати найкращі результати приготування.
- Розмір посуду має відповідати кількості їжі для приготування.
- Не випарюйте насухо страву, що готується. Це може призвести до невірального пошкодження на кшталт розламування, розплавлення чи псування керамічної варильної поверхні (гарантія не поширюється на пошкодження такого типу).
- Не користуйтеся брудним кухонним приладдям або жирним посудом. Завжди використовуйте кухонне приладдя, яке можна легко мити.

⚠ УВАГА

- Після вимикання зони нагрівання можуть виглядати такими, що охололи. Водночас, скляна поверхня може мати зберігати залишкове тепло, що залишилося від посуду. Тож ризик опіків залишається.
- Не торкайтеся посуду голими руками. Завжди користуйтеся кухонними рукавицями, щоб захистити руки.
- Не пересувайте посуд по варильній поверхні. Це може призвести до її незворотного пошкодження.

Перед початком роботи

Посуд для індукційних зон нагрівання

Індукційний паливник можна вмикати, лише коли на одну з зон нагрівання встановлено посуд із магнітним дном. Можна користуватися посудом, який визначено далі як придатний.

Матеріал	Придатність
Сталь, емальована сталь, чавун	Так
Нержавіюча сталь	Так (якщо, магніт пристає до дна кухонного приладдя)
Алюміній, мідь, латунь, скло, кераміка, порцеляна	Ні

ПРИМІТКА

- Посуд для індукційних варильних поверхонь позначений виробником як придатний.
- Деякий посуд під час використання на індукційній зоні нагрівання може генерувати шум.
- Такий шум не свідчить про те, що варильна поверхня несправна, і це не впливає на роботу пристрою.
- Спеціальне кухонне приладдя з нержавіючої сталі може не підходити для приготування на індукційних варильних поверхнях. Упевніться, що до дна посуду пристає магніт.

Розміри посуду для індукційних зон нагрівання

Індукційні зони нагрівання до певної міри автоматично адаптуються до розміру дна посудини. Водночас, магнітна частина дна посудини повинна мати мінімальний діаметр, що залежить від розміру зони нагрівання.

Зона нагрівання		Мінімальний діаметр дна посудини
Зона Flex	Передня або задня зона Flex Plus	140 мм
	Повна зона Flex Plus	240 мм (для довшої сторони овальної посудини або казанка для риби)
Права задня зона нагрівання		100 мм
Права передня зона нагрівання		140 мм

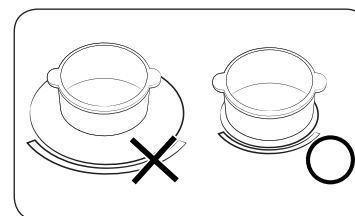

Найкраще використовувати посуд, діаметр феромагніту в якому відповідає діаметру паливника. Якщо паливник не розпізнає посуду, спробуйте скористатися паливником меншого розміру.

Інший посуд для індукційних варильних поверхонь

Деякий посуд має тонкий магнітний матеріал у дні, що контактує з варильною поверхнею для індукційного нагрівання. Такий посуд має низькі магнітні властивості і може не підходити для приготування (слабка магнітність означає, що магніт не притягується щільно до поверхні або ж площа контактування з магнітом недостатня).

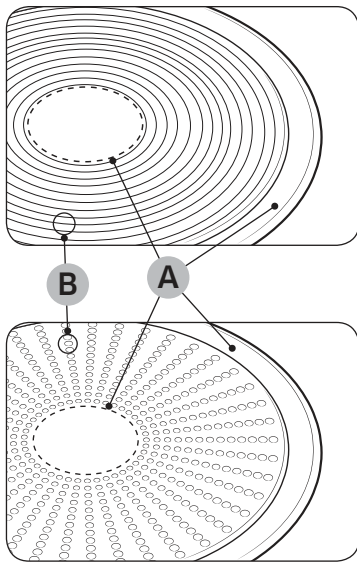

- A. Ділянка, де магніт не пристає
- B. Ділянка, де магніт пристає

- Незважаючи на те, що посуд призначено для готування на індукційній варильній поверхні, ефективність нагрівання може бути низькою або ж часом поверхня може не виявляти кухонне приладдя через розмір та силу магніту у дні посуду.

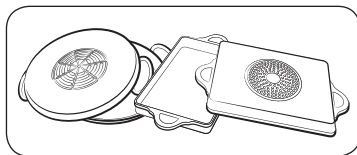

Якщо використовується велике кухонне приладдя з меншим феромагнітним елементом, нагрівається лише феромагнітний елемент. Відтак, розподіл тепла може бути нерівномірним.

Перевірка придатності

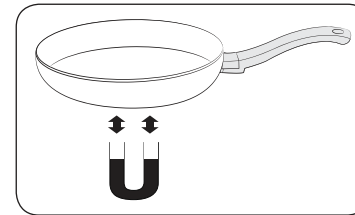



Посуд підходить для приготування їжі на індукційній варильній поверхні, якщо до дна такого посуду притягується магніт і він позначений виробником як придатний.

- Розпізнати якісний посуд можна за його дном. Дно має бути максимально товстим і плоским.
- Під час придбання нового посуду звертайте особливу увагу на діаметр дна. Виробники часто зазначають лише діаметр верхнього обідка.
- Не використовуйте посуд, що має пошкоджене дно з нерівними краями або рубчиками. Якщо пошкодженням посудом совати по керамічній варильній поверхні, це може призвести до появи подряпин, які буде неможливо усунути.
- Під час охолодження дно посудини зазвичай вигинається всередину (стає увігнутим). Дно не має вигинатися назовні (ставати вигнутим).
- Якщо ви використовуєте спеціальний тип посуду, наприклад сковорарку, посуд для приготування їжі на малому вогні або сковорідку-вок, дотримуйтесь інструкцій виробника.

Перед початком роботи

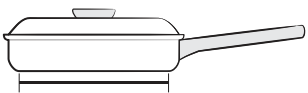
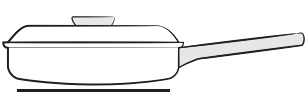
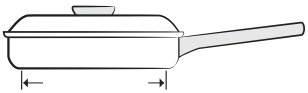
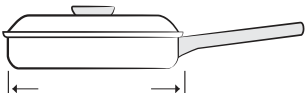
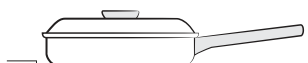
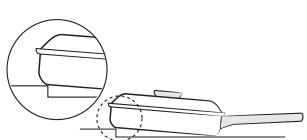
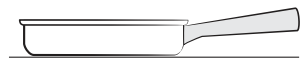
Належне розміщення

Правильно	Неправильно
	
Посуд із гладким дном і рівними стінками	Посуд із вигнутими або деформованими дном чи стінками
	
Посуд відповідає рекомендованому мініальному розміру зони нагрівання або має більший розмір.	Посуд не відповідає рекомендованому мініальному розміру, потрібному для використовуваної зони нагрівання.
	
Посуд щільно прилягає до варильної поверхні.	Посуд стоїть на варильній поверхні під кутом або не прилягає щільно до неї.
	
Посуд належним чином врівноважено.	Важка ручка призводить до перехилання посуду.

Поради щодо заощадження електроенергії

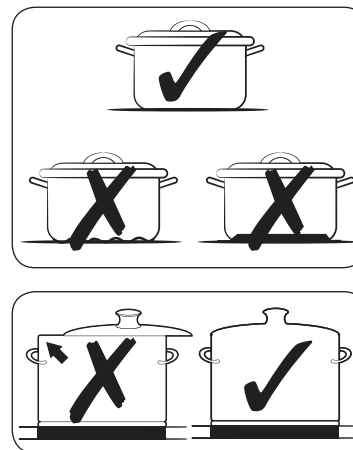

Дотримуйтеся цих порад, щоб зменшити споживання електроенергії.

- Завжди вмикайте відповідний пальник після того, як поставите посуд на зону нагрівання.
- Зони нагрівання і посуд мають бути чистими. У протилежному випадку витрата електроенергії зростає.
- Щільно закривайте кришки на посуді (якщо вони є). Це дозволить скоротити споживання електроенергії.
- Вимикайте пальник, що використовується, до закінчення часу приготування. Використовуйте залишкове тепло, щоб зберегти їжу теплою.

Перед початком роботи

Користування сенсорними кнопками

Для роботи з сенсорними кнопками натискайте потрібну кнопку кінчиком вказівного пальця, допоки не засвітиться або не вимкнеться відповідний індикатор або не буде увімкнено потрібну функцію.

Завжди натискайте тільки одну кнопку під час роботи пристрою. Якщо сильно притиснути палець, можна випадково натиснути сенсорну кнопку поруч.

Звуки, які видає пристрій під час роботи

Якщо чути:

- **Потріскування:** посуд виготовлено з різних матеріалів;
- **Посвистування:** використовується більше двох зон нагрівання, а посуд виготовлено з різних матеріалів;
- **Гудіння:** використовується високий рівень потужності;
- **Клацання:** відбувається електричне перемикання;
- **Шипіння, Дзижчання:** працює вентилятор.

Поява звуків є нормальним явищем і не свідчить про пошкодження пристрою.

⚠ ПОПЕРЕДЖЕННЯ

Не використовуйте посуд іншого розміру та матеріалу.

Використання посуду різних розмірів чи матеріалів може спричинити шум та вібрацію.

📖 ПРИМІТКА

Приготування за низьких рівнів потужності (1-5) може призвести до появи легкого клацання.

Попереднє чищення

Витріть склокерамічну поверхню вологою ганчіркою із засобом для чищення склокерамічних варильних поверхонь.

⚠ ПОПЕРЕДЖЕННЯ

Не використовуйте їдкі або абразивні засоби для чищення. Можна пошкодити поверхню.

Використання

Увімкнення пристрою

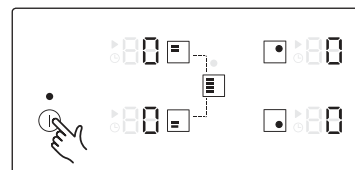

Пристрій можна увімкнути за допомогою кнопки ①.

Натисніть та утримуйте кнопку ① приблизно 1-2 секунди.

На цифровому дисплеї з'явиться індикація 00.

📖 ПРИМІТКА

Після увімкнення пристрою за допомогою кнопки ①, упродовж 20 секунд потрібно вибрати рівень потужності. В іншому випадку пристрій автоматично вимкнеться задля безпеки.

Вибір зони нагрівання та рівня потужності

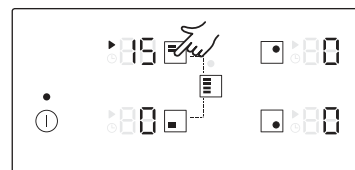

1. Щоб вибрати зону нагрівання, натисніть кнопку відповідної зони нагрівання.

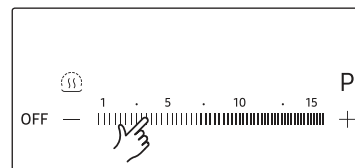

2. Для налаштування рівня потужності використовуйте кнопки налаштування рівня потужності.

📖 ПРИМІТКА

- За замовчуванням встановлено рівень 15.
- Якщо торкнутись та утримувати кілька сенсорних кнопок довше, ніж 8 секунд, на дисплеї зони нагрівання з'явиться індикація 00.

Використання

Рекомендовані налаштування для приготування певних продуктів

Значення, наведені у таблиці нижче, подано для довідки. Рівень потужності нагрівання для приготування різноманітних страв залежить від кількох показників, включно з якістю посуду, який використовується, типом і кількістю продуктів.

Рівень потужності	Спосіб приготування	Приклади використання
14–15	Підігрівання / Обсмажування на олії чи маслі / Смаження	Розігрівання великої кількості рідини, приготування макаронних виробів, смаження м'яса (обсмажування гуляшу, м'яса для тушування)
8–11	Інтенсивне смаження	Стейк, філе, картопляні млинці, сосиски, пироги / млинці
7–10	Смаження	Шніцель / відбивні, печінка, риба, котлети, смажені яйця
5–7	Кип'ятіння	Кип'ятіння до 1,5 л рідини, приготування картоплі, овочів
2–4	Приготування на парі / Тушіння / Кип'ятіння	Приготування на парі і тушування малої кількості овочів, приготування рису і молочних страв
1–2	Топлення	Топлення масла, розчинення желатину, топлення шоколаду

ПРИМІТКА

Налаштування рівня потужності слід встановлювати відповідно до певного посуду і продуктів.

Підсилення потужності

Функція **Підсилення потужності** забезпечує додаткову потужність для кожної зони нагрівання (наприклад, для доведення до кипіння великої кількості води).

Зони нагрівання	Макс. час роботи функції підсиленої потужності
145 мм	10 хв.
210 мм	10 хв.
Передня або задня частина зони Flex Plus	10 хв.
Повна зона Flex Plus	5 хв.

Після цього зони нагрівання автоматично повернуться до рівня потужності 15.

ПРИМІТКА

За певних умов функція **Підсилення потужності** може вимкнутись автоматично з метою захисту внутрішніх електронних компонентів варильної поверхні.

Наприклад, неможливо одночасно забезпечити максимальну вихідну потужність задньої та передньої частини зони Flex.

Управління потужністю нагрівання

Зони нагрівання мають максимальну доступну потужність.

Якщо цей діапазон потужності перевищити увімкненням функції **Підсилення потужності**, функція управління потужністю автоматично зменшить рівень потужності зони нагрівання.

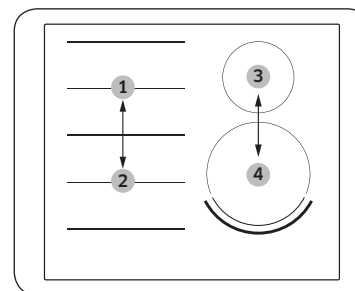

- № 1 і № 2 спарено
- № 3 і № 4 спарено

Індикація цієї зони нагрівання змінюється зі встановленої до максимального налаштування рівня нагрівання за лічені секунди. Після цього індикація змінюється зі встановленого рівня потужності до максимально можливого.

Зона Flex Plus

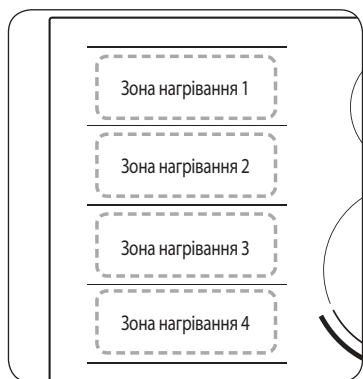

Зона Flex – це велика площа приготування, яка знаходиться зліва на варильній поверхні (див. мал. ліворуч) і спеціально створена для одночасного розміщення кількох кастрюль та сковорідок різних форм та розмірів. Зона Flex має чотири зони, якими можна керувати за допомогою окремих індукторів, що дозволяє готувати незалежно від положення посуду на зоні нагрівання.

Зона Flex Plus дозволяє використовувати комбінацію різних зон нагрівання для збільшення площі приготування. Щоб дізнатися, яку сенсорну кнопку потрібно торкнутися для увімкнення різних комбінацій, дивіться таблицю внизу.

Зона нагрівання	1 пальник	2 пальник	3 пальник	4 пальник
1	[Icon: 1 burner]	[Icon: 2 burners]	[Icon: 3 burners]	[Icon: 4 burners]
2	[Icon: 1 burner]	[Icon: 2 burners]	[Icon: 3 burners]	[Icon: 4 burners]
3	[Icon: 1 burner]	[Icon: 2 burners]	[Icon: 3 burners]	[Icon: 4 burners]
4	[Icon: 1 burner]	[Icon: 2 burners]	[Icon: 3 burners]	[Icon: 4 burners]

ПРИМІТКА

- У разі використання лише однієї зони нагрівання діаметр дна посуду повинен бути менше 14 см.
- Варильна поверхня може розпізнавати положення посуду 5-10 секунд.
- Коли варильна поверхня розпізнає посуд, може чути шум.
- Не забирайте посуд під час приготування страви. Якщо ви заберете посуд більше, ніж на 5 секунд, варильна поверхня автоматично припинить працювати з міркувань безпеки.

Використання зони Flex Plus

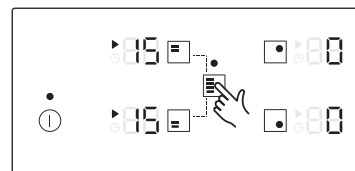

1. Торкніть кнопку [Icon: Flex Plus button].

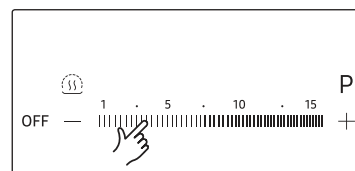

2. Для налаштування рівня потужності використовуйте кнопки налаштування рівня потужності.

ПРИМІТКА

- Якщо торкнутися кнопки [Icon: Flex Plus button] під час роботи, функція зони Flex Plus вимкнеться.
- Якщо торкнутися кнопки [Icon: Flex Plus button] коли всі зони нагрівання працюють із різним рівнем, буде вибрано автоматично вищий рівень.
- У разі переміщення або додавання посуду до нової зони Flex Plus скасуйте поточну операцію і натисніть відповідну кнопку для увімкнення зони нагрівання.

Використання

Зберігання страви теплою

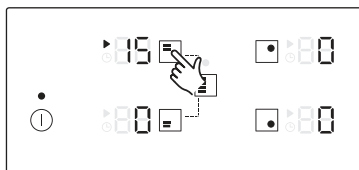

1. Ця функція використовується для збереження приготованої страви теплою. Торкніть кнопку відповідної зони нагрівання.

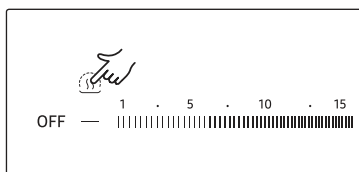

2. Торкніть кнопку .

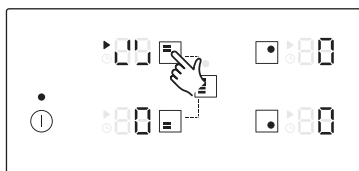

3. Відображення зони нагрівання зміниться.
4. Торкніть ще раз, щоб вимкнути зону нагрівання.

Таймер

Використання таймера для захисного вимкнення

Якщо для зони нагрівання встановлено певний час, така зона нагрівання вимкнеться автоматично, коли мине встановлений час. Цю функцію можна використовувати одночасно для кількох зон нагрівання.

Налаштування таймера

Перед тим як застосувати функцію захисного вимкнення для зон(-и) нагрівання, їх (її) слід увімкнути.

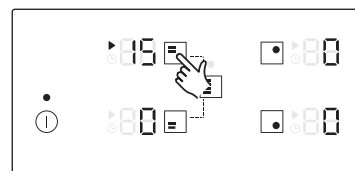



1. Після ввімкнення торкніть кнопку відповідної зони нагрівання, щоб увімкнути цю зону.



2. Торкніть кнопку . Над таймером з'явиться цифра 10. (За замовчуванням для таймера встановлено значення 10).



3. За допомогою сенсорної кнопки **Налаштування таймера** ( або ) встановіть потрібний час, наприклад 15 хвилин, після завершення якого зона нагрівання автоматично вимкнеться. Тепер функцію захисного вимкнення увімкнено. (Таймер можна налаштувати від 1 до 99).



4. Щоб скасувати налаштування таймера, виберіть відповідну зону приготування і натисніть кнопку на 2 секунди. Налаштування таймера відповідної зони нагрівання буде скасовано, про що засвідчить звуковий сигнал. Якщо натиснути та утримувати протягом 2 секунд кнопку , не обираючи пальник, це призведе до скасування налаштувань таймера зони нагрівання, які було змінено останніми.

ПРИМІТКА

- Для відображення залишку часу для будь-якої із зон нагрівання торкніть відповідні зони нагрівання.
- Налаштування можна скинути за допомогою кнопки **Налаштування таймера** (+ або -). Після того, як мине встановлений період часу, зона нагрівання автоматично вимкнеться, і на підтвердження цього пролунає звуковий сигнал, та на дисплеї таймера з'явиться відповідна індикація.
- Щоб швидше змінити налаштування, натисніть та утримуйте кнопку **Налаштування таймера** (+ або -), поки не відобразиться потрібне значення.

Паузи/Відновлення

Функція **Паузи/Відновлення** одночасно перемикає усі ввімкнені зони нагрівання на нижчий рівень потужності, а тоді назад на встановлений перед тим рівень потужності. Цю функцію можна використовувати, щоб на короткий час призупинити, а тоді продовжити процес приготування страви, наприклад щоб поговорити по телефону. Якщо ввімкнуто функцію **Паузи/Відновлення**, всі сенсорні кнопки, окрім , , **OFF** та буде вимкнено. Щоб продовжити приготування страви, натисніть ще раз кнопку .

	Панель керування	Дисплей
Увімкнення	Торкніть кнопку	
Вимкнення	Торкніть кнопку	Повернення до попереднього рівня потужності

Швидка зупинка

Ця функція дозволяє зменшити кількість кроків і часу, необхідних для зупинки процесу приготування.

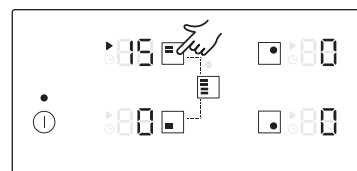

Натисніть і утримуйте кнопку нагрівання протягом 2 секунд, щоб вимкнути зону нагрівання.

ПРИМІТКА

Кнопка не підтримує функцію швидкої зупинки.

Вимкнення пристрою

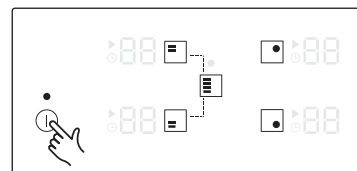

Щоб вимкнути повністю пристрій, скористайтеся кнопкою . Натисніть та утримуйте кнопку приблизно 1-2 секунди.

ПРИМІТКА

Після вимкнення окремої зони нагрівання або всієї варильної поверхні наявність залишкового тепла буде зазначено на цифровому дисплеї відповідної зони нагрівання у вигляді позначки (два позначення «гарячий»). Температура знизиться, з'явиться індикація .

Використання

Блокування від дітей

Для запобігання випадковому увімкненню зони нагрівання і увімкненню варильної поверхні можна використати блокування від дітей. Можна також заблокувати панель керування, за винятком кнопки ① (лише кнопка вимкнення), для запобігання випадковій зміні налаштувань, наприклад у разі чищення панелі ганчіркою.

Увімкнення / вимкнення блокування від дітей



1. Натисніть та утримуйте кнопку приблизно 3 секунди. На підтвердження пролунає звуковий сигнал.

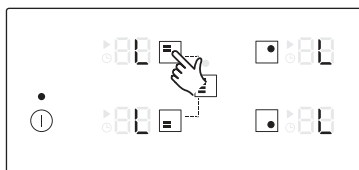

2. Торкніть будь-яку кнопку.
 На дисплеї з'явиться індикація з повідомленням про увімкнення функції блокування від дітей.
3. Щоб вимкнути блокування від дітей, ще раз торкніть та утримуйте кнопку протягом 3 секунд. На підтвердження пролунає звуковий сигнал.

ПРИМІТКА

- Незалежно від того, чи увімкнено або вимкнено живлення, активується блокування від дітей.
- Блокування від дітей можна налаштувати в процесі приготування. Щоб вимкнути пальник, для якого ввімкнено блокування від дітей, торкніть кнопку ① або ж спочатку вимкніть блокування від дітей, а потім торкніть кнопку відповідної зони нагрівання.

Обмеження максимальної потужності

Ця функція дає змогу налаштувати максимальну потужність пристрою.

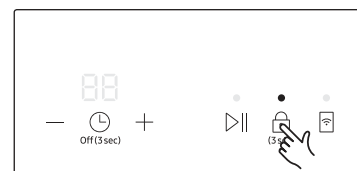

1. Не вмикайте живлення.
2. Натисніть та утримуйте кнопку приблизно 3 секунди, щоб увімкнути блокування від дітей.



3. Торкніть кнопку для кнопок **Налаштування таймера** приблизно на 3 секунди.

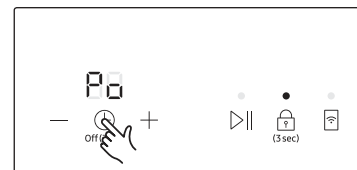

4. Натисніть та утримуйте кнопку приблизно 3 секунди. На дисплеї таймера відобразиться **P0**. На дисплеях зон нагрівання відобразиться поточна максимальна потужність.

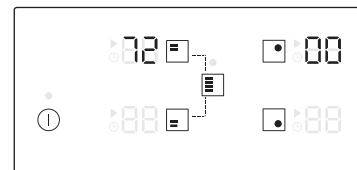

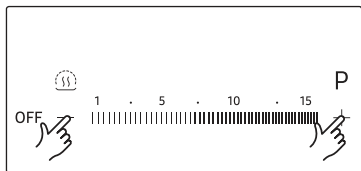

5. Обмеження потужності можна налаштувати за допомогою кнопок рівня потужності (3000 Вт, 4000 Вт, 7200 Вт).

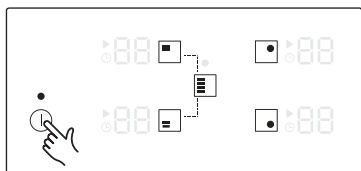

6. Торкніть кнопку ①, щоб вибрати налаштування.

ПРИМІТКА

- У режимі низької потужності (3000 Вт) функція Підсилення потужності недоступна для правого переднього пальника (210 мм) і зони Flex Plus.
- У режимі низької потужності (3000 Вт, 4000 Вт) рівень потужності буде налаштовано автоматично.

Увімкнення/вимкнення звуку

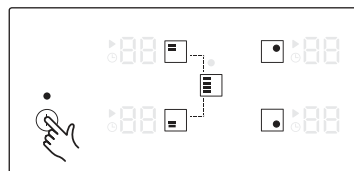

1. Натисніть та утримуйте кнопку ① приблизно 1-2 секунди.

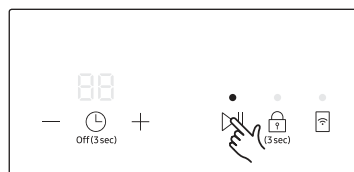

2. Упродовж 10 секунд після ввімкнення живлення торкніть кнопку >|| на 3 секунди.

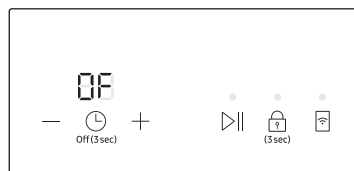

3. Звук вимкнеться, і на дисплеї таймера з'явиться індикація OF.

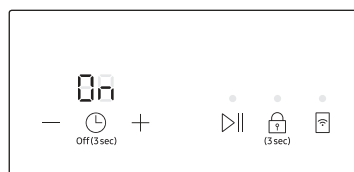

4. Щоб змінити налаштування звуку, повторіть кроки 1 і 2. Звук увімкнеться, і на дисплеї таймера з'явиться індикація On.

ПРИМІТКА

Коли мине 10 секунд після ввімкнення живлення, налаштування звуку змінити неможливо.

Використання

Smart Connect



Варильна поверхня має вбудований модуль Wi-Fi, за допомогою якого поверхню можна синхронізувати з програмою SmartThings. У програмі на смартфоні можна робити таке:

- контролювати стан і рівень потужності елементів варильної поверхні;
- перевіряти і змінювати налаштування таймера.

Функції, якими можна користуватися за допомогою програми SmartThings, можуть не працювати належним чином, якщо зв'язок слабкий або якщо пристрій встановлено у місці, де слабкий сигнал Wi-Fi.

Як підключити варильну поверхню

Щоб користуватися віддаленими функціями варильної поверхні Samsung, її слід спарувати з програмою SmartThings.

1. Завантажте і встановіть програму SmartThings на розумний пристрій.
2. Натисніть та утримуйте кнопку  упродовж 1-2 секунд, щоб увімкнути варильну поверхню.
3. Виконайте вказівки у програмі, а потім натисніть та утримуйте кнопку  протягом 3 секунд.
4. Поки встановлюється з'єднання, відображається індикація «AP». Після завершення процесу індикація «AP» зникне, і світитиметься індикатор. Тепер варильну поверхню успішно підключено.
5. Якщо світлодіодний індикатор Smart Connect не ввімкнеться, виконайте вказівки у програмі, щоб встановити зв'язок повторно.

ПРИМІТКА

- Функцію Smart Connect можна налаштовувати лише тоді, коли варильна поверхня не виконує жодних операцій.
- Докладніше див. у веб-посібнику на сторінці www.samsung.com



Увімкнення/вимкнення Wi-Fi

- Торкніть кнопку  щоб увімкнути або вимкнути з'єднання Wi-Fi.

Керування витяжкою

Цю поверхню обладнано пристроєм Bluetooth, за допомогою якого її можна з'єднати з моделями керування витяжкою Samsung. За допомогою з'єднання Bluetooth можна користуватися функцією керування витяжкою у програмі SmartThings. Щоб дізнатися більше про моделі з функцією керування витяжкою Samsung, зайдіть на сайт www.samsung.com.

Підключення моделі з функцією керування витяжкою

1. Завантажте і запустіть програму SmartThings на смартфоні. Потім виконайте процедуру Smart Connect, щоб встановити з'єднання з варильною поверхнею.
2. Виконайте вказівки на моделі з функцією керування витяжкою, щоб увімкнути з'єднання Bluetooth.
3. Одночасно натисніть та утримуйте кнопки таймера  та , щоб установити з'єднання Bluetooth. Якщо з'єднання Bluetooth успішно встановлено, на дисплеї таймера відобразиться індикація .
4. Виконайте вказівки, наведені в посібнику користувача моделі з функцією керування витяжкою і посібнику до програми, щоб користуватися функцією керування витяжкою.

ПРИМІТКА

- Якщо з'єднання Smart Connect не встановлено, ви не зможете користуватися програмою SmartThings, щоб керувати роботою витяжки.
- Без з'єднання Smart Connect ви можете користуватися з'єднанням Bluetooth, щоб парувати варильну поверхню з витяжкою і синхронізувати їх роботу. Для цього виконайте кроки 2 і 3, наведені вище.

Догляд за пристроєм

Варильна поверхня

⚠ ПОПЕРЕДЖЕННЯ

Уникайте контакту засобів для чищення з нагрітою склокерамічною поверхнею. Усі засоби для чищення після чищення слід усунути за допомогою чистої води, оскільки вони можуть роз'їдати поверхню, коли вона нагріється. Не використовуйте сильнодіючі засоби для чищення, наприклад розпилювачі для гриля і печей, подушечки для полірування чи абразивні засоби для чищення.

📖 ПРИМІТКА

Чистьте склокерамічну поверхню після кожного використання, поки вона ще тепла. Це дозволить запобігти пригорянню пролитої рідини на поверхні. Усуньте накип, плями від води, жир і плями від металу за допомогою доступних у продажу засобів для чищення склокераміки і нержавіючої сталі.

Легке забруднення

1. Витирайте склокерамічну поверхню вологою ганчіркою.
2. Витирайте поверхню насухо чистою ганчіркою. На поверхні не мають залишатися залишки мийного засобу.
3. Ретельно витирайте всю склокерамічну поверхню один раз на тиждень за допомогою доступного у продажу засобу для чищення склокераміки чи нержавіючої сталі.
4. Витирайте склокерамічну поверхню за допомогою відповідної кількості чистої води і витирайте насухо чистою ганчіркою без ворсу.

Складне забруднення

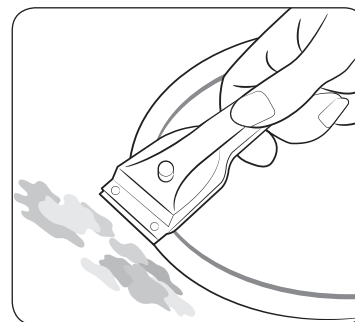

1. Щоб усунути їжу, яка розбризкалась під час кип'ятіння, чи інші складні забруднення, використовуйте шкребок для скла.
2. Розташуйте шкребок для скла під кутом до склокерамічної поверхні.
3. Усуньте забруднення лезом шкребка.

📖 ПРИМІТКА

Шкребки для скла і засоби для чищення склокераміки доступні у спеціалізованих магазинах.

Бруд, який важко видаляється

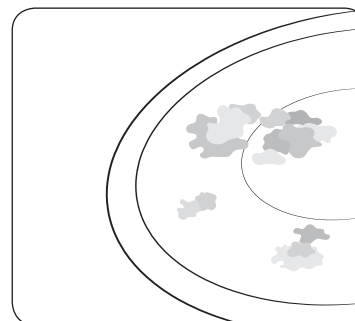

1. Усувайте пригорілий цукор, плавлений пластик, алюмінієву фольгу чи інші матеріали за допомогою шкребка для скла негайно, поки поверхня ще тепла.

⚠ ПОПЕРЕДЖЕННЯ

Якщо шкребок для скла використовувати на гарячій поверхні, існує ризик отримання опіків.

2. Почистьте варильну поверхню як звичайно, коли вона охолоне. Якщо зона нагрівання, де щось розплавилось, охолоне, розігрійте її, щоб почистити.

📖 ПРИМІТКА

Подряпини чи темні дефекти на склокерамічній поверхні, спричинені, наприклад сковорідкою з гострими краями, неможливо усунути. Проте, вони не впливають на роботу виробу.

Догляд за пристроєм

Рамка варильної поверхні (елемент додаткової комплектації)

⚠ ПОПЕРЕДЖЕННЯ

Не чистьте рамку варильної поверхні оцтом, лимонним соком чи засобом для видалення накипу, інакше вона потьмяніє.

1. Витріть рамку вологою ганчіркою.
2. Розмочіть сухі залишки їжі вологою ганчіркою. Витріть насухо.

Для уникнення пошкодження пристрою

- Не використовуйте варильну поверхню як робочу поверхню чи для зберігання предметів.
- Не використовуйте зону нагрівання, якщо на ній немає посуду чи посуд порожній.
- Склокераміка дуже міцна і витримує дію високих температур, проте її можна розбити. Поверхню можна пошкодити, якщо кинути на неї гострий чи важкий предмет.
- Не ставте посуд на рамку варильної поверхні. На покритті можуть з'явитися подряпини чи пошкодження.
- Не проливайте кислоти, наприклад оцет, лимонний сік і засоби для видалення накипу, на рамку варильної поверхні, оскільки ці рідини можуть спричинити появу темних плям.
- Якщо цукор чи страва, яка містить цукор, потрапить на гарячу зону нагрівання і розтопиться, їх слід негайно витерти за допомогою шкребка для скла, поки поверхня ще гаряча. Якщо поверхня вистигне, її може бути пошкоджено у разі чищення.
- Тримайте усі предмети і матеріали, які можуть плавитись (наприклад, пластик, алюмінієву фольгу та фольгу для запікання), подалі від склокерамічної поверхні. Якщо такий матеріал розплавиться на варильній поверхні, його слід негайно усунути за допомогою шкребка.

Усунення несправностей та обслуговування



Усунення несправностей

Несправність може статися від незначної помилки, яку можна виправити самостійно з допомогою поданих далі вказівок. Не виконуйте подальшого ремонту, якщо в якомусь випадку подані вказівки не допоможуть вирішити проблему.

⚠ ПОПЕРЕДЖЕННЯ

Ремонт пристрою має виконувати лише кваліфікований спеціаліст з обслуговування. Неналежно виконаний ремонт може призвести до значного ризику для користувача. Якщо пристрій потрібно полагодити, зверніться до місцевого центру обслуговування споживачів.

Проблема	Можлива причина	Вирішення
Що робити, якщо зони нагрівання не працюють?	<ul style="list-style-type: none">• Перевірте, чи не пошкоджено запобіжник у домашній електропроводці.	<ul style="list-style-type: none">• Якщо запобіжники спрацьовують кілька разів, зверніться до авторизованого електрика.
Що робити, якщо зони нагрівання не вмикаються?	<ul style="list-style-type: none">• Випадково натиснуто кнопку ①.• Панель керування частково накрита вологою ганчіркою або на неї пролито рідину.	<ul style="list-style-type: none">• Пристрій належним чином увімкнено.• Почистьте панель керування.
Що робити, якщо раптом вимикаються всі індикатори, крім індикатора залишкового тепла H, H?	<ul style="list-style-type: none">• Випадково натиснуто кнопку ①.• Панель керування частково накрита вологою ганчіркою або на неї пролито рідину.	<ul style="list-style-type: none">• Пристрій належним чином увімкнено.• Почистьте панель керування.
Що робити, якщо після вимкнення зони нагрівання не світиться індикатор залишкового тепла?	<ul style="list-style-type: none">• Зона нагрівання використовувалась короткий період часу і тому вона недостатньо нагрілась.	<ul style="list-style-type: none">• Якщо зона нагрівання гаряча, зверніться до місцевого центру обслуговування.

Інформаційний код	Можлива причина	Вирішення
C0	Виникла проблема з датчиком температури пальника.	Перезавантажте пристрій за допомогою кнопки  . Якщо проблему не вдається вирішити, відключіть живлення щонайменше на 30 секунд.
C1	Температура вища, ніж очікувалось.	
C2	Виникла проблема з датчиком РВА.	Тоді перезавантажте пристрій і повторіть спробу. Якщо проблему не вдається вирішити, зверніться до місцевого центру обслуговування.
A2	Двигун постійного струму не працює через проблеми з платою керування, проводкою або розподілом енергії на лопаті двигуна.	
d0	Кнопку натиснуто довше, ніж 8 секунд.	Упевніться, що кнопка суха і її не натиснуто. Якщо проблему не вдається вирішити, перезавантажте пристрій за допомогою кнопки  . Якщо проблему не вдається вирішити, зверніться до місцевого центру обслуговування.
F0	Немає зв'язку між головною і додатковою платою керування.	Перезавантажте пристрій за допомогою кнопки  . Якщо проблему не вдається вирішити, відключіть живлення щонайменше на 30 секунд.
F2	Сенсорна плата не працює належним чином.	Тоді перезавантажте пристрій. Якщо проблему не вдається вирішити, зверніться до місцевого центру обслуговування.

Що робити, якщо зони нагрівання не вмикаються або не вимикаються?

Таке може статися з поданих далі причин.

- Панель керування частково накрита вологою ганчіркою або на неї пролито рідину.
- Увімкнено функцію блокування від дітей і відображається індикація «L».

Що робити, якщо світиться індикація ?

Можливі причини:

- Панель керування частково накрита вологою ганчіркою або на неї пролито рідину. Щоб скинути налаштування, торкніть кнопку .
- Якщо рідина перелилась на панель керування, витріть панель.

Що робити, якщо світиться індикація ?

Можливі причини:

- Варильна поверхня перегрілась через неналежну роботу.
- Коли варильна поверхня охолоне, торкніть кнопку , щоб скинути налаштування.

Що робити, якщо світиться індикація ?

Можливі причини:

- Посуд не підходить, занадто малий чи взагалі відсутній на зоні нагрівання.
- Якщо використовувати підхожий посуд, повідомлення зникне автоматично.

Що робити, якщо вентилятор охолодження продовжує працювати після вимкнення варильної поверхні?

Можливі причини:

- Після завершення користування варильною поверхнею вентилятор охолодження працює для її охолодження.
- Вентилятор охолодження вимкнеться після того, як охолоне електроніка варильної поверхні або мине максимальний час (10 хвилин).
- Якщо ремонт необхідний у результаті помилки експлуатації пристрою, виклик спеціаліста може бути платним навіть у період гарантійного обслуговування.

Усунення несправностей та обслуговування

Обслуговування

Перш ніж телефонувати до служби підтримки чи обслуговування, прочитайте розділ «Усунення несправностей». Якщо допомога вам усе ж потрібна, виконайте вказівки нижче.

Це технічна несправність?

Якщо так, зверніться до центру обслуговування споживачів.

Завжди заздалегідь готуйтеся до розмови. Це полегшить визначення проблеми, а також дозволить зрозуміти, чи потрібне обслуговування.

Підготуйте таку інформацію.

- У чому саме полягає проблема?
- За яких обставин стається проблема?

Коли телефонуєте, ви повинні знати модель і серійний номер пристрою. Ця інформація подана на табличці з технічними даними.

- Опис моделі
- Серійний номер (15 цифр)

Радимо записати цю інформацію для довідки.

- Модель:
- Серійний номер:

Коли необхідно платити за обслуговування навіть під час дії гарантійного періоду?

- Якщо ви змогли усунути проблему самостійно, застосовуючи вирішення, надані у розділі «Усунення несправностей».
- Якщо спеціаліст центру обслуговування був змушений кілька разів приходити до вас, оскільки йому не було надано вичерпної інформації перед візитом, через що потрібно було повертатись по запасні частини. Підготуйтеся до дзвінка, як описано вище, щоб заощадити кошти і запобігти додатковим візитам спеціаліста.

Технічні характеристики

Технічні характеристики

Розміри пристрою	Ширина	600 мм
	Глибина	520 мм
	Висота	56 мм
Розміри робочої поверхні	Ширина	560 мм
	Глибина	490 мм
	Висота	72 мм
	Радіус закруглень	3 мм
Напруга під'єднання		220–240 В ~ 50 / 60 Гц
Максимальна споживана потужність		7,2 кВт
Вага	Нетто	13,2 кг
	Брутто	16,1 кг

Зони нагрівання

Положення	Діаметр	Потужність
Передня праворуч	210 мм	2200 Вт / Підсилення потужності до 3200 Вт
Задня праворуч	145 мм	1400 Вт / Підсилення потужності до 2000 Вт
Передня частина зони Flex Plus	-	1800 Вт / Підсилення потужності до 2600 Вт
Задня частина зони Flex Plus	-	1800 Вт / Підсилення потужності до 2600 Вт
Центральна частина зони Flex Plus	-	1800 Вт / Підсилення потужності до 3000 Вт
Повна зона Flex Plus	-	3300 Вт / Підсилення потужності до 3600 Вт

ПРИМІТКА

Компанія Самсунг Електронікс Ко.Лтд, заявляє, що обладнання відповідає Директиві 2014/53/ЄС. Повний текст Декларації Відповідності доступний на веб-сторінці: <http://www.samsung.com>. Перейдіть до розділу "Support" > (Підтримка), знайдіть пункт про підтримку продуктів і введіть номер моделі. Цей виріб можна застосовувати в усіх країнах ЄС.

Моделі з радіопередавачем або радіомовним приймачем

- Самсунг Електронікс Ко., Лтд, заявляє, що це обладнання відповідає вимогам «Технічного регламенту радіообладнання», затвердженого постановою Кабінета Міністрів України від 24.05.2017р. № 355
- Повний текст декларації відповідності доступний за такою адресою: <http://www.samsung.com> перейдіть на сторінку Підтримка > Пошук за кодом моделі.

Для моделей з радіопередавачами застосовується така інформація

- Це обладнання може використовуватись на території України.

Максимальна потужність передавача Wi-Fi

Wi-Fi	
Частотний діапазон	Потужність передавача (Макс.)
2412 – 2472 МГц	18,5 дБм

Максимальна потужність передавача Bluetooth

Bluetooth	
Частотний діапазон	Потужність передавача (макс.)
2402 – 2480 МГц	5 дБм



Призначено для використання в нормальних умовах Термін служби: 7 років

Додаток

Повідомлення про відкритий вихідний код

Програмне забезпечення цього виробу містить програмне забезпечення з відкритим кодом. Можна отримати повний відповідний вихідний код на три роки після останньої поставки цього виробу, надіславши ел. листа на адресу oss.request@samsung.com.

Отримати повний відповідний вихідний код можна також на носію, такому як компакт-диск; за це буде стягнуто мінімальну плату.

За URL-посиланням http://opensource.samsung.com/opensource/SMART_AT_051/seq/0 можна перейти на сторінку завантаження вихідного коду та відомості про ліцензію на відкритий код, пов'язану з цим пристроєм. Ця пропозиція відкрита для всіх, хто отримав цю інформацію.



Виробник: Samsung Electronics Co., Ltd./Самсунг Електронікс Ко., Лтд

Адреса виробника:

(Maetan-don) 129, Самсунг-ро, Йонгтонг-гу, Сувон-сі, Гйонггі-до, Корея, 16677

АДРЕСА ФАБРИКИ:

ЛОТ 2, ЛЕБУХ 2, НОРС КЛАНГ СТРЕЙТС, ЕРІА 21, ІНДАСТРІАЛ ПАРК,
42000 ПОРТ КЛАНГ, СЕЛАНГОР, ДАРУЛ ЕСАН, МАЛАЙЗІЯ

Країна виробництва: Малайзія

Імпортер в Україні:

ТОВ "Самсунг Електронікс Україна Компані" вул. Льва Толстого, 57, 01032, Київ, Україна

МАЄТЕ ЗАПИТАННЯ АБО ЗАУВАЖЕННЯ?

КРАЇНА	ТЕЛЕФОН	ВЕБ-САЙТ
RUSSIA	8-800-555-55-55	www.samsung.com/ru/support
GEORGIA	0-800-555-555	www.samsung.com/support
ARMENIA	0-800-05-555	www.samsung.com/support
AZERBAIJAN	0-88-555-55-55	www.samsung.com/support
KYRGYZSTAN	00-800-500-55-500 (GSM: 9977)	www.samsung.com/support
UZBEKISTAN	00-800-500-55-500 (GSM: 7799)	www.samsung.com/support
KAZAKHSTAN	8-10-800-500-55-500 (GSM: 7799)	www.samsung.com/kz_ru/support
TAJIKISTAN	8-10-800-500-55-500 (GSM: 8888)	www.samsung.com/support
MONGOLIA	1800-25-55	www.samsung.com/support
BELARUS	810-800-500-55-500	www.samsung.com/support
MOLDOVA	+373-22-667-400	www.samsung.com/support
UKRAINE	0-800-502-000	www.samsung.com/ua/support (Ukrainian)



DG68-01073B-01

Индукция пеші

Пайдаланушы нұсқаулығы

NZ64R9777GK



SAMSUNG

Мазмұны

Нұсқаулықты қолдану 3

Осы пайдаланушы нұсқаулығында келесі белгілер қолданылған:	3
Үлгі атауы және сериялық нөмірі	3

Қауіпсіздік нұсқаулары 3

Орам материалдарын тастау	7
Ескі құрылғыны дұрыс тастау	7
Аталған өнімді дұрыс пайдалану (Электр қуатын шығындау және Электрондық жабдық)	7

Пешті орнату 8

Орнатушыға арналған қауіпсіздік нұсқаулары	8
Қажетті құралдар	8
Электр желісіне жалғау	8
Жиһаз ішіне орнату	9
Құралас бөлшектері	11

Істі бастау алдында 12

Пісіру алаңдары	12
Басқару панелі	12
Индукциямен қыздыру	13
Виртуалды жалын технологиясы	14
Автоматты сөндіру	14
Қалдық қызу индикаторы	15
Температураны анықтау	15
Ыдыс-аяқ	15
Сенсорлық түймелерді пайдалану	19
Жұмыс барысында естілетін шуыл	19
Ең алғаш рет тазалау	19

Іске пайдалану 19

Құрылғыны іске қосу	19
Пісіру алаңын және қуат деңгейін таңдау	19
Қуатты үдету функциясы	20

Flex Plus алаңы	21
Жылы ұстау	22
Таймер	22
Кідірту/Жалғастыру	23
Жылдам тоқтату	23
Құрылғыны сөндіру	23
Бала қауіпсіздігінің құралы	24
Ең үлкен қуат шегі	24
Дыбыс режимін қосу/сөндіру	25
Smart Connect	26
Ауа тартқышты басқару	26

Құрылғыға күтім көрсету 27

Пештің үсті	27
Шамалы ластану	27
Қатты ластану	27
Аса қатты ластану	27
Пештің жақтауы (опция)	28
Құрылғыға нұқсан келудің алдын алу үшін	28

Ақаулықтарды жою және қызмет көрсету 28

Ақаулық себептерін анықтау	28
Қызмет көрсету	30

Техникалық ақпарат 30

Техникалық ақпарат	30
Пісіру алаңдары	30

Қосымша 32

Ашық хабарлама	32
----------------	----

Нұсқаулықты қолдану

Құрылғыны пайдалану алдында, осы пайдаланушы нұсқаулығын, соның ішінде келесі тарауда берілген қауіпсіздікті қамтамасыз етуге қатысты ақпаратты мұқият оқыңыз. Осы нұсқаулықты келешекте қарап жүру үшін сақтап қойыңыз.

Құрылғыны басқа адамға берсеңіз, оның нұсқаулығын да жаңа иеленушіге қоса беруді ұмытпаңыз.

Осы пайдаланушы нұсқаулығында келесі белгілер қолданылған:

ЕСКЕРТУ

Ауыр жарақат немесе өлімге әкелетін қатерлі жағдайлар немесе қауіпті әрекеттер.

АБАЙЛАҢЫЗ

Кішігірім жарақат немесе мүлікке зиян келтіретін қатерлі жағдайлар немесе қауіпті әрекеттер.

АБАЙЛАҢЫЗ

Пештің үстің іске қосқан кезде өрт, жарылыс шығу, электр қатеріне ұрыну немесе адамды жарақаттайтын жағдайлар орын алмас үшін осы негізгі қауіпсіздік шараларын орындаңыз.

ЕСКЕРТПЕ

Пайдаланушыларға құрылғыны қолдану кезінде көмек болатын пайдалы кеңестер, ұсыныстар немесе ақпарат.

Үлгі атауы және сериялық нөмірі

Үлгі атауы мен сериялық нөмірі пештің тағанындағы жапсырмада көрсетілген.

Кейін пайдалану үшін ақпаратты жазып қойыңыз немесе осы бетке қосымша құрылғы жапсырмасын жапсырыңыз (құрылғының үстіңгі жағында орналасқан).

Үлгі атауы _____

Сериялық нөмірі _____

Қауіпсіздік нұсқаулары

Осы құрылғының сақтық шаралары, қолданыстағы техникалық және қауіпсіздік стандарттарының барлығына сай келеді. Дегенмен, өндіруші ретінде сіздерді келесі сақтық шараларымен таныстыруды өз міндетіміз деп санаймыз.

ЕСКЕРТУ

Бұл құрылғы кембағал, сезім мүкістігі бар немесе ақыл-есі кем, құрылғыны қолдану тәжірибесі жоқ не қолдана білмейтін адамдар (балаларды қоса алғанда) қолдануға арналмаған. Олар осы құрылғыны өз қауіпсіздігін қамтамасыз ететін адамның нұсқауы немесе қадағалауы бойынша пайдалануға тиіс.

Балаларды құрылғымен ойнамас үшін қадағалап отыру керек.

Бұл құрылғыны 8 жасқа толған және одан асқандар ғана қолдануға тиіс және кембағал, сезім жүйесі дамымаған немесе ақыл-есі кем, құрылғыны қолдану тәжірибесі жоқ не қолдана білмейтін адамдар құрылғыны қауіпсіз қолдану, қатерлі жағдайлар туралы нұсқау алса немесе тиісті адамның қадағалауы бойынша пайдалануға тиіс.

Балалар құрылғымен ойнамауға тиіс. Балалар үлкендердің қарауынсыз тазалау немесе күтім көрсету жұмыстарын орындамауға тиіс.

Ағыту құралын кабель төсеу ережелеріне сай тұрақты орнатылған желіге кіріктіріп орнату қажет.

Нұсқаулықты қолдану

Бұл құрылғыны орнатқаннан кейін электр желісінен ағыту мүмкін болуға тиіс. Құрылғыны желіден ағыту үшін оның ашасы қол жететін жерде тұруға тиіс немесе сымға қолданыстағы электр ережесіне сай айырып-қосқыш орнатылуға тиіс.

Қорек сымына зақым келсе, қатерлі жағдай орын алмас үшін оны өндіруші, өндірушінің уәкілетті агенті немесе білікті адам ауыстыруға тиіс.

Орнату үшін желімді пайдаланбау керек, себебі бұл сенімді жапсыру құралы емес.

ЕСКЕРТУ: Пештің үстінде сызат пайда болса, электр қатеріне ұшырамас үшін құрылғыны сөндіріп қойыңыз.

Құрылғы іске қосылып тұрғанда қызып кетеді. Пеш үстінің ішкі қыздырғыш элементтеріне қол тиіп кетпес үшін абай болу керек.

ЕСКЕРТУ: Құрылғы жұмыс істеп тұрғанда қол жететін бөлшектері қызып тұруы мүмкін. Жас балаларды алыс ұстау керек.

Бумен тазалағышты пайдалануға болмайды.

Пышақ, шанышқы, қасық және қақпақ тәрізді темір заттарды пештің үстіне қоймаңыз, себебі олар ысып кетуі мүмкін.

Қолданып болғаннан кейін, пеш үстінің қыздырғыш элементін тиісті басқару тетігін қолданып сөндіріңіз, оны ыдыс анықтағыш құралға сеніп қалдырмаңыз.

Құрылғы сыртқы таймер немесе жеке тұрған қашықтан басқару құралының көмегімен басқарылмайды.

АБАЙЛАҢЫЗ: Пісіру үдерісін байқап отыру керек. Қысқа мерзімді пісіру үдерісін үздіксіз байқап отыру керек.

Құрылғы қатты қызып кетпеу үшін декоративті есіктің артына орнатуға болмайды.

ЕСКЕРТУ: Құрылғы мен оның қол жететін бөліктері, құрылғыны іске қосқан кезде қызып тұрады. Қыздырғыш элементтерге қол тиіп кетпес үшін абай болу керек. 8 жасқа толмаған балаларды, үнемі байқап отырмаған жағдайда құрылғыдан алыс ұстау керек.

ЕСКЕРТУ: Пешке тоңмай немесе сұйық майды пайдаланып пісіргенде қараусыз қалдырсаңыз, өрт шығуы мүмкін.

Өртті ЕШҚАШАН сумен сөндіруге әрекет етпеңіз, құрылғыны сөндіріп, содан кейін жалынды қақпақпен немесе көрпемен жабыңыз.

ЕСКЕРТУ: Өрт қаупі бар: Тағам пісірілетін бетке зат сақтамаңыз.

ЕСКЕРТУ: Тек тағам пісіретін құрылғы өндірушілер жасаған немесе осы құрылғыны өндіруші пайдаланушы нұсқаулығында көрсеткен немесе құрылғыға орнатылған пеш қорғағыштарды ғана пайдаланыңыз. Сай келмейтін қорғағыштарды пайдалансаңыз, оқыс жағдай орын алуы мүмкін.

Пісіру беттері пісіру барысында қызып кетуі мүмкін.

Бұл құрылғыны 8 жасқа толған және одан асқандар ғана қолдануға тиіс және кембағал, сезім жүйесі дамымаған немесе ақыл-есі кем, құрылғыны қолдану тәжірибесі жоқ не қолдана білмейтін адамдар құрылғыны қауіпсіз қолдану, қатерлі жағдайлар туралы нұсқау алса немесе тиісті адамның қадағалауы бойынша пайдалануға тиіс.

Балалар құрылғымен ойнамауға тиіс. Тазалау және күтім көрсету жұмыстарын 8 жастан асқан балалар, басқаның қадағалауымен орындай алады.

Құрылғыны және қорек сымын 8 жасқа толмаған балалардан алыс ұстаңыз.

⚠ АБАЙЛАҢЫЗ

Құрылғыны міндетті түрде білікті электрик орнатып, жерге қосуға тиіс.

Құрылғыны тек білікті қызмет көрсету технигі ғана жөндеуге тиіс.

Құрылғыны тиісті маманы жоқ адамдар жөндесе, жарақат алуы немесе елеулі ақаулық орын алуы мүмкін. Егер құрылғыңызды жөндеу қажет болса, жергілікті қызмет көрсету орталығына хабарласыңыз.

Бұл нұсқаулар орындалмаса, мүлікке зиян келуі және кепілдік заңды күшінен айырылуы мүмкін.

Кіріктіріліп орнатылатын құрылғыларды, тиісті стандарттарға сай келетін қаптама немесе жұмыс алаңына орнатып болғаннан кейін ғана іске қосу керек. Бұл электр қауіпсіздігін қамтамасыз ету стандартында көрсетілгендей, электр құралас бөлшектеріне тиіп кетуден жеткілікті түрде қорғайды.

Егер құрылғыңыз дұрыс жұмыс істемесе немесе оның бетінде сызат, жарық пайда болса:

- барлық пісіру алаңдарын сөндіріңіз;
- пештің үстін электр желісінен ағытыңыз да;
- жергілікті қызмет көрсету орталығына хабарласыңыз.

Пештің үстінде сызат пайда болса, электр қатеріне ұшырамас үшін құрылғыны сөндіріңіз. Пештің үстін, оның шыны бетін ауыстырмайынша қолданбаңыз.

Қауіпсіздік нұсқаулары

Пештің үстін алюминий фольганы, алюминий фольгаға оралған тағамды немесе алюминий ыдысқа салынған мұздатылған тағамды ысыту үшін қолданбаңыз.

Ыдыстың табаны мен пеш үстінің арасындағы сұйықтан бу қысымы пайда болуы мүмкін. Осыған байланысты ыдыс орнынан жылжып кетуі мүмкін.

Пештің үсті мен ыдыс табанының әрқашан құрғақ болуын қамтамасыз етіңіз.

Тағам пісіру барысында пісіру алаңдары қызып кетеді.

Кішкене балаларды әрқашан құрылғыдан алыс ұстаңыз.

Орам материалдарының барлығын баланың қолы жетпейтін жерде ұстаңыз, себебі орам материалдары балалар үшін қауіпті.

Бұл құрылғы тек үйде тағам пісіруге және қуыруға арналған. Бұл құрылғы коммерциялық мақсатта немесе өнеркәсіпте қолдануға арналмаған.

Пештің үстін ешқашан бөлме жылыту үшін қолданбаңыз.

Пеш үстінің жанында орналасқан розеткаларға электр құрылғыларын жалғаған кезде абай болыңыз. Электр сымдары пеш үстіне тиіп тұрмауға тиіс.

Қатты қызған тоңмай және өсімдік майы тез от алып кетуі мүмкін.

Тоңмай немесе өсімдік майын қолданып тағам пісіргенде, мысалы фри тағамын қуырғанда, пештің үстін қараусыз қалдырмаңыз.

Қолданып болғаннан кейін пісіру алаңдарын сөндіріңіз.

Басқару панельдерін әрқашан таза, әрі құрғақ ұстаңыз.

Пештің үстіне ешқашан тұтанғыш зат қоймаңыз, өрт шығуы мүмкін.

Құрылғыны байқап қолданбасаңыз, күйіп қалуыңыз мүмкін.

Электр құрылғыларының сымдарын, пештің қызып тұрған үстіне немесе ыстық ыдыстарға тигізбеу керек.

Пештің үстін киім кептіру үшін қолданбаңыз.

Кардиостимуляторы және жүрек имплантанттары бар адамдар, қосылып тұрған индукциялық пісіру алаңдарынан денесінің жоғарғы жағын кемінде 30 см алыс ұстауы керек. Егер күмәндансаңыз, осындай құралдарды өндірушіге немесе өз дәрігеріңізге хабарласыңыз. (Индукциялық пеш үлгісіне ғана арналған)

Құрылғыны өзіңіз жөндеуге, бөлшектеуге немесе өзгертуге әрекеттенбеңіз.

Тазалардың алдында құрылғыны әрқашан сөндіріңіз.

Пештің үстін осы нұсқаулықта көрсетілген тазалау және күтім көрсету нұсқауларына сай тазалаңыз.

Жануарларды пештен алыс ұстаңыз, себебі олар құрылғының басқару құралын басып, ол жұмыс істемей қалуы мүмкін.

Орам материалдарын тастау

⚠ ЕСКЕРТУ

Құрылғыны орау үшін қолданылған материалдардың барлығын, түгел қайта өңдеуге болады. Тақталар мен қатты көбік текшелер тиісті белгімен белгіленген. Орам материалдары мен ескі құрылғыларды, қауіпсіздік нұсқаулары мен қоршаған орта қауіпсіздігін қамтамасыз етуді ескере отырып тастау керек.

Ескі құрылғыны дұрыс тастау

⚠ ЕСКЕРТУ

Ескі құрылғыларды тастарда, қатерлі жағдай туғызуға себеп болмас үшін мүлдем жарамсыз етіп тастау керек. Бұлай істеу үшін, білікті техникті шақыртып, құрылғыны желіден ағытып, қорек сымын ажырату керек.

Құрылғыны тұрмыстық қалдық тасталатын жерге тастауға болмайды.

Қалдықтарды жинау және тұрмыстық қалдықтан басқа қалдықтар тасталатын жер туралы ақпаратты, жергілікті мекеме немесе әкімшіліктен алуға болады.

Аталған өнімді дұрыс пайдалану (Электр қуатын шығындау және Электрондық жабдық)



(Жеке қоқыс жинайтын жүйесі бар елдерге қатысты)

Өнімдегі, аксессуардағы немесе нұсқаулықтағы бұл таңбалау өнімді және оның электрондық аксессуарларын (мысалы, қуат беру құрылғысын, құлаққаптың, USB кабелін), олардың қызмет ету мерзімі өткен соң, үйде басқа мақсатта пайдалануға болмайтындығын білдіреді. Қалдықтардың бақыланбайтын пайдаланылуынан қоршаған ортаға немесе адам денсаулығына зиян келтірудің алдын алу үшін бұл заттарды басқа қалдық түрлерінен бөлек алып қойыңыз және оларды материалдық ресурстарды екінші рет пайдалану үшін қолданыңыз. Үйде пайдаланушылар экологиялық қауіпсіз түрде қайта өңдеу үшін осы өнімді қай жерден және қалай алуға болатынын анықтау мақсатында, осы өнімді сатып алған жердегі ретейлермен немесе оның жергілікті кеңсесімен хабарласуы тиіс.

Іскерлік пайдаланушылар сату-сатып алу шартының талаптары мен ережелерін тексеру үшін өзінің жабдықтаушысымен хабарласуы тиіс. Осы өнім және оның электрондық аксессуарлары жойылатын басқа пайдаланған қаптамалармен араласып кетпеуі тиіс.

Пешті орнату

⚠ ЕСКЕРТУ

Құрылғыны міндетті түрде білікті elektrik тиісті түрде орнатып, жерге қосуға тиіс. Осы нұсқауды орындауды өтінеміз. Құрылғыны теріс орнату нәтижесінде орын алған ақаулықтардың ешқайсысы кепілдік шарты бойынша қарастырылмайды. Техникалық ақпарат осы нұсқаулықтың соңында берілген.

Орнатушыға арналған қауіпсіздік нұсқаулары

- Электр желісінде құрылғыны электр желісінен ажырататын, барлық полюстарда контактарының арасы кем дегенде 3 мм түйіспесі бар ажыратқыш құрал болуға тиіс. Жарамды ажыратқыш құралдардың қатарына айырып-қосқыштар, сақтандырғыштар (бұранда тәрізді сақтандырғыштарды корпусынан алу керек) электр ағысынан сақтандырғыштар мен контакт құралдары жатады.
- Бұл құрылғы өрт қауіпсіздігін қамтамасыз ету бойынша EN 60335 - 2 - 6 стандартына сай келеді. Бұндай құрылғы түрін биік жиһазға немесе бір жағын қабырғасы бар жерге орнату керек.
- Құрылғыны электр қатерінен сақтандырып орнату керек.
- Құрылғы орнатылатын ас үй жиһазы, DIN 68930 стандартының орнықтылыққа қойылатын талаптарына сай келуге тиіс.
- Ылғалдан сақтандыру үшін, кесілген беттердің барлығын тиісті материалмен бітеу керек.
- Қыш тақта орнатылған жерге пештің үстін қою үшін, пеш қойылатын жерді тұтастай толтырмамен толтыру керек.
- Табиғи, жасанды тас немесе керамика беттерге орнату үшін, серіппелер орнатылған жерді, жасанды резеңке немесе аралас желіммен желімдеу керек.
- Желімделген жердің жұмыс алаңына нығыз орнатылғанына көз жеткізіңіз. Қосымша силикон желімді қолдануға болмайды; себебі құрылғыны жөндеу кезінде алу қиынға соғады.
- Пештің үстін, астыңғы жұмыс алаңынан алу үшін басу керек.
- Пештің астына тақта орнатуға болады.
- Жұмыс алаңы мен астыңғы құрылғының алдыңғы жағындағы жел шығатын саңылау тұмшаланып қалмауға тиіс.

Қажетті құралдар



Қарындаш



Айқас бұрағыш

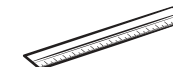

Сызғыш немесе түзеуіш



Қорғағыш көзілдірік



Қолара

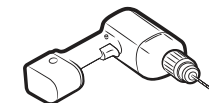

Бұрғы

Электр желісіне жалғау

Құрылғыны электр желісіне жалғар алдында, құрылғының техникалық ақпарат тақтайшасындағы номинальды кернеу мәнінің, электр желісіндегі кернеуге сай келетінін тексеріңіз. Техникалық ақпарат тақтайшасы пеш корпусының астыңғы жағында орналасқан.

⚠ ЕСКЕРТУ

Сымдарды желіге қосар алдында, желінің тоғын ажыратыңыз.

Қыздырғыш элементтің кернеуі AT 230 В~. Құрылғы сонымен қатар AT 220 В~ немесе AT 240 В~ желісінде де тамаша жұмыс істейді. Құрылғыны электр желісіне, желінің кез келген полюсінен, контактарының арасы кем дегенде 3 мм құрал арқылы, мысалы желіден автоматты ажыратқыш, электр ағысынан сақтандырғыштар немесе сақтандырғыш арқылы жалғау керек.

⚠ ЕСКЕРТУ

Қосылым сымы стандарттарға сай болуы керек және ағытпаның бұрандаларын мықтап қатайту керек.

⚠ ЕСКЕРТУ

Пештің үстін электр желісіне жалғағаннан кейін, пісіру алаңдарының қолдануға дайын екенін, әрқайсысын бірінен кейін бірін ең жоғары қуат мәніне қойып сәл іске қосып, жарамды ыдысты қолданып тексеріп көріңіз.

⚠ ЕСКЕРТУ

Үй желісінің және құрылғының фазасы мен бейтарап (сыйысымдылығы) қосылымын (қосылым сызбалары) тексеріңіз; себебі бөліктерге зақым келуі мүмкін.

Дұрыс орнатпауға байланысты орын алған жағдайлар кепілдік бойынша қарастырылмайды.

⚠ ЕСКЕРТУ

Қорек сымына зақым келсе, қатерлі жағдай орын алмас үшін оны өндіруші, өндірушінің уәкілетті агенті немесе білікті адам ауыстыруға тиіс.

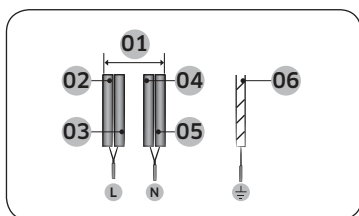

1N~ (32A)

01	220-240 В ~	04	Көк
02	Қоңыр	05	Сұры
03	Қара	06	Жасыл/Сары

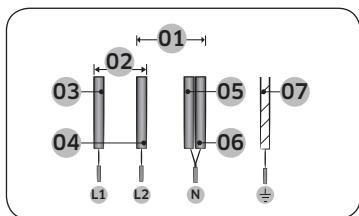

2N~ (16A): 2-фазалық сымды (L1 және L2) жалғар алдында ажыратыңыз.

01	220-240 В ~	05	Көк
02	380-415 В ~	06	Сұры
03	Қоңыр	07	Жасыл/Сары
04	Қара		

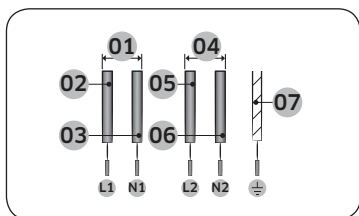

2 x 1N~ (16A): Сымдарды жалғар алдында бір-бірінен ажыратыңыз.

01	220-240 В ~	05	Қара
02	Қоңыр	06	Сұры
03	Көк	07	Жасыл/Сары
04	220-240 В ~		

⚠ ЕСКЕРТУ

Тоққа дұрыс қосу үшін ағытпаның қасында көрсетілген сымдарды жалғау сызбасын қараңыз.

Жиһаз ішіне орнату

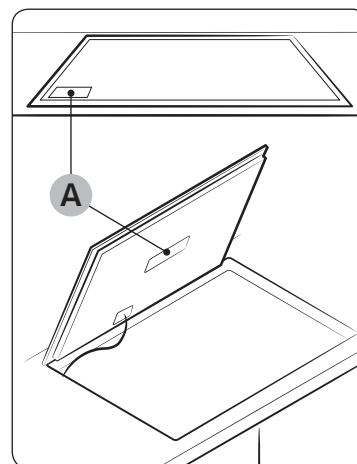

A. Сериялық нөмірі

📖 ЕСКЕРТПЕ

Құрылғыны орнату алдында, техникалық ақпарат тақтайшасында көрсетілген сериялық нөмірін жазып алыңыз. Бұл нөмір құрылғыны орнатып болғаннан кейін қызмет көрсету кезінде қажет болады, себебі техникалық ақпарат тақтайшасы құрылғының астыңғы немесе үстіңгі жағында қалады.

📖 ЕСКЕРТПЕ

Құрылғының жан-жағында қалуға тиіс бос орындарды міндетті түрде қалдырыңыз.

📖 ЕСКЕРТПЕ

Пештің астыңғы жағына желдеткіш орнатылған. Пештің астыңғы жағында тартпа бар болса, оны кішкене заттарды немесе қағаз сақтау үшін пайдалануға болмайды, себебі желдеткішке зақым келтіруі немесе салқындату жүйесіне кіріп кетсе кедергі жасауы мүмкін.

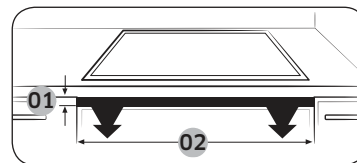

№	Түсіндірме	Өлшемі
01	Желдеткіш саңылаудың биіктігі	Кемінде 2 мм
02	Желдеткіш саңылаудың ені	560 мм

Пешті орнату

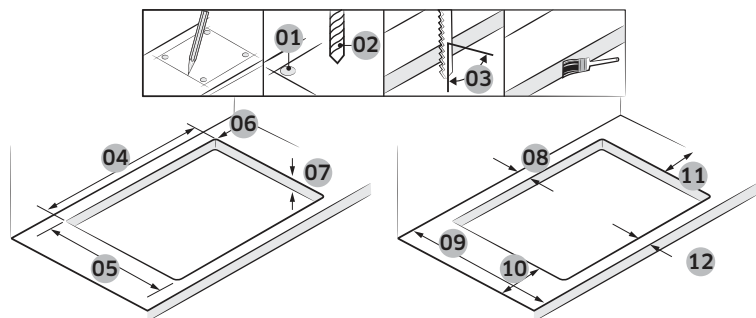

№	Түсіндірме	Өлшемі
01	4 тексеру нүктесі	
02	Тесу диаметрі	Ø 6
03	Кесу нүктесінің оң жақ бұрышы	90°
04	Кесу енінің өлшемі	560±1 мм
05	Кесу тереңдігінің өлшемі	490±1 мм
06	Кертік өлшемі	R3
07	Үстелдің қалыңдығы	Ең көбі 50 мм, Ең азы 20 мм
08	Үстелдің шеті мен кесу нүктесінің арасындағы қашықтық (артқы жағы)	Кемінде 60 мм
09	Үстелдің тереңдігі	Кемінде 600 мм
10	Үстелдің шеті мен кесу нүктесінің арасындағы қашықтық (сол жағы)	Кемінде 60 мм
11	Үстелдің шеті мен кесу нүктесінің арасындағы қашықтық (оң жағы)	Кемінде 60 мм
12	Үстелдің шеті мен кесу нүктесінің арасындағы қашықтық (алдыңғы жағы)	Кемінде 50 мм

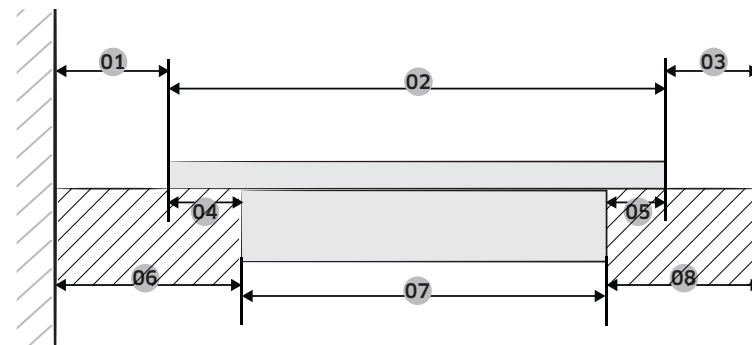

№	Түсіндірме	Өлшемі
01	Қабырға мен пеш арасындағы қашықтық	Кемінде 40 мм
02	Пештің тереңдігі	520 мм
03	Индукция пеші мен үстелдің шетіне дейінгі қашықтық	Кемінде 40 мм
04	Шыны мен корпус оттығының арасындағы қашықтық	25 мм
05	Шыны мен корпус оттығының арасындағы қашықтық	15 мм
06	Қабырға мен корпус оттығының арасындағы қашықтық	Кемінде 60 мм
07	Корпус оттығының тереңдігі	480 мм
08	Корпус оттығы мен үстелдің шетіне дейінгі қашықтық	Кемінде 50 мм

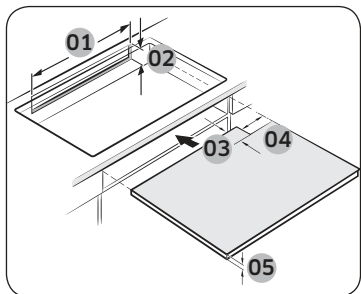

№	Түсіндірме	Өлшемі
01	Артқы желдеткіштің ені	Кемінде 550 мм
02	Артқы желдеткіштің биіктігі	Кемінде 35 мм
03	Қуат сымы өтетін жолдың тереңдігі	Ең көбі 65 мм
04	Қуат сымы өтетін жолдың ені	Ең көбі 100 мм
05	Бұғаттау тақтасының биіктігі	Кемінде 5 мм

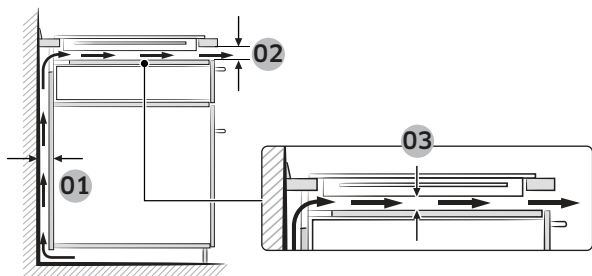

№	Түсіндірме	Өлшемі
01	Желдету аумағының өлшемі	Кемінде 20 мм
02		Кемінде 2 мм
03		Кемінде 20 мм

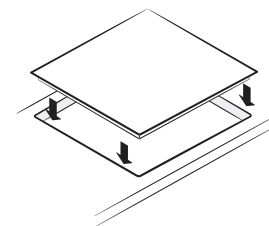
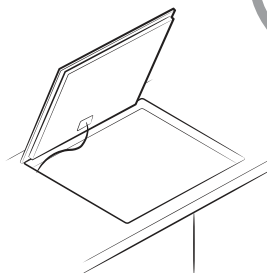
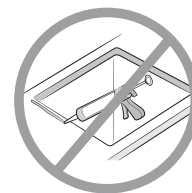
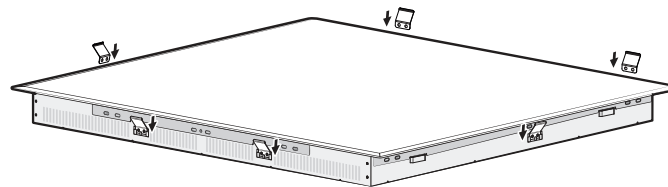

Құралас бөлшектері

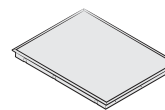

Индукция пеші



Серіппе тәрізді қапсырма

Пешті орнату

Істі бастау алдында

Пісіру алаңдары

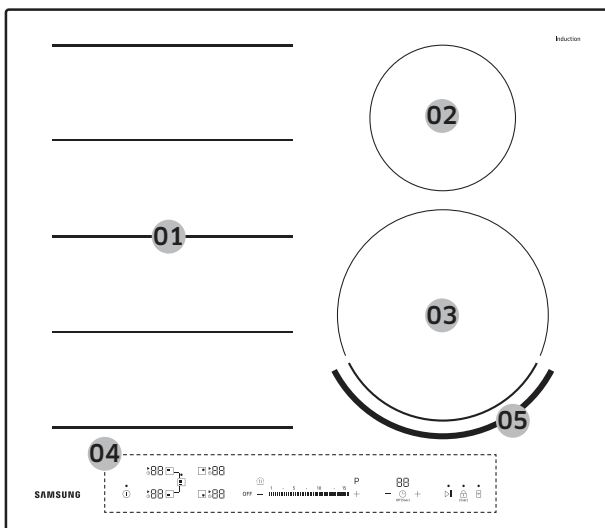

01	Индукциялық Flex Plus алаңы 3300 Вт, Қуатты үдету 3600 Вт
02	Индукциялық пісіру алаңы 1400 Вт, Қуатты үдету 2000 Вт
03	Индукциялық пісіру алаңы 2200 Вт, Қуатты үдету 3200 Вт
04	Басқару панелі
05	Виртуалды жалын



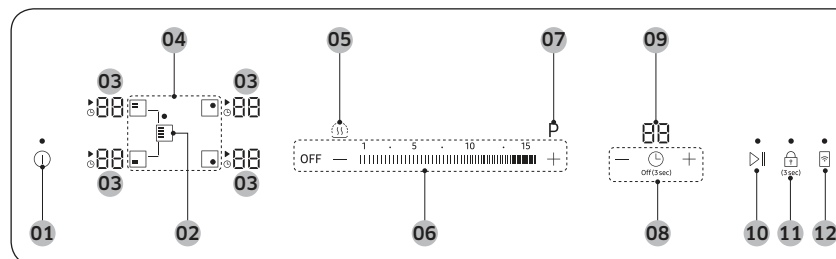



Басқару панелі

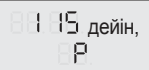

01	Қосу/Сөндіру түймесі	Осы түймені қуатты қосу немесе мүлдем ажырату үшін пайдаланыңыз.
02	Flex Plus алаңының түймесі	Осы түймені Flex Plus алаңы функциясын қосу немесе сөндіру үшін пайдаланыңыз.
03	Пісіру алаңының дисплейі	Қуат деңгейін, іске қосылған функцияларды, қалдық қызуды және ақпараттық хабарларды көрсетеді.
04	Пісіру алаңының түймелері	Пісіру алаңын таңдау үшін осы түймелерді пайдаланыңыз.
05	Жылы ұстау түймесі	Піскен тағамды жылы ұстау үшін осы түймені пайдаланыңыз.
06	Қуат деңгейінің түймелері	Пісіру алаңының қуат деңгейін орнату үшін осы түймелерді пайдаланыңыз.
07	Қуатты үдету түймесі	Бұл түймені ыдыстың ішіндегісін ең жоғары қуатпен салыстырғанда жылдам қыздыру үшін қолданыңыз.
08	Таймер түймелері	Таймерді орнату, қосу немесе сөндіру үшін осы түймелерді пайдаланыңыз.
09	Таймер дисплейі	Таймердің қалған уақытын көрсетеді.
10	Кідірту/Жалғастыру түймесі	Пісіру алаңдарының барлығын төмен қуат параметріне қою үшін осы түймені пайдаланыңыз (2). (мысалы: телефон қоңырауын қабылдау үшін)

11	Құлыптау түймесі	Бала қауіпсіздігі құралының функциясын қосу немесе сөндіру үшін осы түймені пайдаланыңыз.
12	Smart Connect түймесі	Smart Connect функциясын қосу немесе сөндіру үшін осы түймені пайдаланыңыз.

Пісіру алаңының дисплейіне арналған нұсқаулық

Дисплей	Мағынасы
 15 дейін, P	Таңдалған қуат деңгейі
 H	Қалдық қызу (өте ыстық)
 h	Қалдық қызу (ыстық)
 L	Бала қауіпсіздігінің құралы қосұлы.
 0	Түйме 8 секундтан артық басылып тұр.
 1	Дұрыс жұмыс істемей тұрғандықтан пештің үсті қатты қызып кеткен. (мысалы: бос ыдыс қойып пайдаланған кезде)
 -	Пісіру алаңына жарамсыз немесе тым кішкене ыдыс қойылған немесе мүлдем ыдыс қойылмаған.

Индукциямен қыздыру

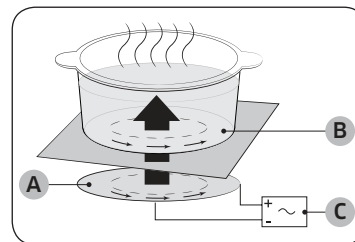

- A. Индукция білікшесі
- B. Индукция тоғы
- C. Электронды түйықтар

- **Индукциямен қыздыру принципі:** Ыдысты пісіру алаңына қойып, пісіру алаңын қосқанда, индукциялық пештегі электронды түйықтар, ыдыстың табанында "индукция тоғын" пайда болдырады және ыдыстың температурасы жылдам көтеріледі.
- **Өте жылдам пісіреді және қуырады:** Шыны емес ыдыстың өзі тура қызатындықтан, ешбір қызу босқа шығындалмайды, сондықтан-да, басқа жүйелермен салыстырғанда тиімділігі жоғары. Ыдыс сіңіретін қуаттың көпшілігі қызуға айналады.

Істі бастау алдында

Виртуалды жалын технологиясы

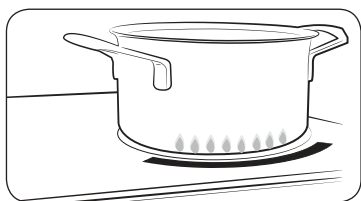

Виртуалды жалын технологиясы индукция элементін қосқан кезде виртуалды жалын әсерін қалыптастырады.

- Виртуалды жалын технологиясы тек алдыңғы оң жақ пісіру алаңында ғана жұмыс істейді.
- Ыдыстың түріне, өлшеміне немесе орналасқанына қарай виртуалды жалын әр түрлі болып көрінуі мүмкін. Тамаша нәтижеге қол жеткізу үшін элементтің өлшеміне сай келетін ыдысты пайдаланыңыз. Өте үлкен ыдыс виртуалды жалынды жауып қалуы мүмкін. Өте кішкене ыдыс виртуалды жалынды бұрмалап көрсетуі мүмкін.
- Ыдыстың табанындағы немесе пештің бетіндегі қоқыс виртуалды жалынды бұрмалауы немесе толық көрсетпеуі мүмкін. Ыдысты немесе пешті пайдалану алдында тазалаңыз.

ЕСКЕРТПЕ

Виртуалды жалын технологиясын сөндіргіңіз келсе, пешті қосқаннан кейін 10 секунд ішінде түймесін 3 секунд басыңыз керек.

Бұл функция пешті қосқаннан кейін дереу пайдаланса ғана жұмыс істейді. Басқа әрекеттен кейін бұл функцияны орнату мүмкін емес.

ЕСКЕРТПЕ

Виртуалды жалын оттығын пайдаланғанда, жарамды ыдысты пайдаланыңыз.

Өлшемі	200-220 мм
Ыдыстың беті	Көлденең сызық
Қолданылған материалы	STSS (тоттанбайтын болат)

Үстіңгі кестедегі шарттар орындалғанда, Виртуалды жалын пішімі дұрыс қалыптасады.

Автоматты сөндіру

Пісіру алаңдарының біреуі өшпесе немесе қуат деңгейі ұзақ уақыт өткеннен кейін реттелмесе, бұл пісіру алаңы автоматты түрде өшеді.

Кез келген қалдық жылу тиісті пісіру алаңының дисплейінде , (“ыстық”) белгісі арқылы көрсетіледі.

Пісіру алаңы келесі уақыттарда өздігінен сөніп қалады.

Қуат мәні	Сөндіру
1-3	6 сағаттан кейін
4-6	5 сағаттан кейін
7-9	4 сағаттан кейін
10-15	1,5 сағаттан кейін

ЕСКЕРТПЕ

Егер пештің үсті теріс іске қосылғандықтан қызып кетсе көрсетіледі. Содан кейін пештің үсті сөніп қалады.

ЕСКЕРТПЕ

Егер пісіру алаңына жарамсыз немесе тым кішкене ыдыс қойылса не мүлдем ыдыс қойылмаса, көрсетіледі.

1 минуттан кейін тиісті пісіру алаңы сөнеді.

ЕСКЕРТПЕ

Пісіру алаңдарының бірі немесе бірнешеуі, көрсетілген уақыттан бұрын сөнсе “Ақаулық себептерін анықтау” тарауын 28 - беттен қараңыз.

Пісіру алаңдарының басқа да автоматты түрде сөніп қалу себептері

Егер сұйықтық тасып, басқару панеліне төгілсе, пісіру алаңдарының барлығы сөніп қалады.

Егер дымқыл шүберекті басқару панеліне қойсаңыз да, автоматты түрде сөндіру функциясы іске қосылады. Осы екі жағдайдың екеуінде де, төгілген сұйықты сүртіп, дымқыл шүберекті алғаннан кейін, құрылғыны түймесін қолданып іске қосу керек.

Қалдық қызу индикаторы

Жеке пісіру алаңы немесе пештің үсті сәндірілгеннен кейін, қалдық қызудың бар-жоғы, тиісті пісіру алаңының дисплейінде **H** **H** (“ыстық”) белгішесі арқылы көрсетіледі. Тіптен пісіру алаңын сәндіргеннен кейін, қалдық қызу индикаторы, тек пісіру алаңы суығаннан кейін ғана сөнеді.

Қалдық қызуды тағамды жібіту немесе жылы ұстау үшін қолдануыңызға болады.

⚠ ЕСКЕРТУ

Қалдық қызу индикаторы жанып тұрса, күйіп қалу қаупі бар деген сөз.

⚠ ЕСКЕРТУ

Егер тоқ өшіп қалса, **H** **H** белгішесі көрінбей кетеді де, қалдық қызу туралы ақпарат көрсетілмейді.

Дегенмен, әлі де күйіп қалу қаупі бар болуы мүмкін. Пеш үстіне жақын тұрғанда әрқашан абай болсаңыз, бұндай жағдай орын алмайды.

Температураны анықтау

Егер қандай да бір себепке байланысты пісіру алаңдарының бірінің температурасы қауіпсіз температура деңгейінен асып кетсе онда пісіру алаңы температураны автоматты түрде төмен қуат мәніне дейін азайтады.

Пешті қолданып болғаннан кейін, желдеткіш пеш үстінің электроникасы суығанша жұмыс істеп тұрады. Желдеткіш электроникалық бөлшектердің температурасына қарай сөнеді.

Ыдыс-аяқ

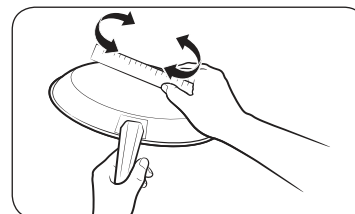

Пісіру алаңын толығымен жабатын табаны жалпақ ыдыс-аяқты қолданыңыз. Ыдыстың табанына сызғышты қойып айналдыру арқылы оның тегістігін тексеріңіз. Ыдыс-аяқты қолдануға арналған барлық ұсыныстарды орындаңыз.

- Индукциялық пісіруге жарамды материалдан жасалған ыдысты пайдаланыңыз.
- Жылу жақсы таралуы үшін табаны қалың, сапалы ыдысты пайдаланыңыз. Бұл тамаша пісіру нәтижесіне қол жеткізеді.
- Ыдыстың өлшемін дайындалған тағамның мөлшеріне сәйкестендіріңіз.
- Ыдыстың қайнап кетуіне жол бермеңіз. Бұл керамикалық пештің сынуына, еріп кетуіне немесе біржола зақымдануына себеп болуы мүмкін. (Зақымданудың бұл түрлері кепілдікке кірмейді).
- Ластанған немесе май жиналып қалған ыдысты пайдаланбаңыз. Әрқашан пісіргеннен кейін оңай тазаланатын ыдысты қолданыңыз.

⚠ АБАЙЛАҢЫЗ

- Пісіру алаңдарын сәндіргеннен кейін салқындаған тәрізді көрінуі мүмкін. Дегенмен, әйнек беті ыдыс-аяқтағы қалдық жылудың әсерінен ыстық болуы мүмкін. Әлі де күйіп қалу қаупі бар.
- Ыстық ыдысты жалаң қолмен ұстамаңыз. Қолыңызды күйгізіп алмас үшін әрқашан пешке арналған қолғапты немесе ыдыс ұстағыштарды пайдаланыңыз.
- Ыдыс-аяқты пештің үстінде сырғытпаңыз. Бұлай істеу пештің үстін зақымдауы мүмкін.

Істі бастау алдында

Индукция пешіне арналған ыдыстар

Табаны магнитті ыдысты пісіру алаңдарының біріне қойғаннан кейін ғана индукция оттығын қосуға болады. Төменде көрсетілген ыдыс-аяқты пайдалануға болады.

Қолданылған материалы	Жарамдылық
Болат, эмальданған болат, шойын	Иә
Тоттанбайтын болат	Иә (Егер ыдыстың табанына магнит жабысса)
Алюминий, мыс, жез, шыны, керамика, фарфор	Жоқ

ЕСКЕРТПЕ

- Индукциялық пісіруге жарамды ыдыстарды, өндіруші ыдыстың затбелгісінде көрсетеді.
- Кей ыдыстарды индукциялық пісіру алаңдарына қойғанда шуыл шығады.
- Бұл шуыл пештің дұрыс жұмыс істемейтінін көрсетпейді және оның жұмысына ешқандай әсер етпейді.
- Арнайы тот баспайтын болаттан жасалған ыдыс-аяқ индукциялық пісіруге жарамсыз болуы мүмкін. Ыдыстың табаны магниттің жабысатын не жабыспайтынын тексеріңіз.

Индукциялық пісіру алаңдарына арналған ыдыстың өлшемдері

Индукциялық пісіру алаңдары ыдыстың табанының өлшеміне белгілі деңгейге дейін автоматты түрде бейімделе алады. Дегенмен, ыдыс табанының магнитті бөлігі, пісіру алаңының өлшеміне сай келетін ең кіші диаметрлі болуға тиіс.

Пісіру алаңы		Ыдыс табанының минимум диаметрі
Flex алаңы	Алдыңғы немесе артқы Flex Plus	140 мм
	Толық Flex Plus	240 мм (сопақ немесе балық табасының ұзын жағы үшін)
Оң жақ артқы пісіру алаңы		100 мм
Оң жақ алдыңғы пісіру алаңы		140 мм

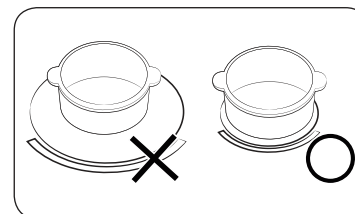

Тамаша нәтижеге қол жеткізу үшін ферромагниттік диаметрі оттыққа сәйкес келетін ыдысты пайдаланыңыз. Егер ыдысты оттық анықтамаса, кішірек өлшемді оттықты қолданыңыз.

Басқа индукциялық ыдыс

Кейбір ыдыс-аяқтың табанына индукциялық пеште пайдалануға арнап жұқа магнитті материал жапсырылған. Бұл ыдыс-аяқтың магниттелуі әлсіз және жақсы жұмыс істемеуі мүмкін. (Әлсіз магнетизм бұл магниттің қатты жабыспайтындығын немесе аз магниттелген аумақты білдіреді.)

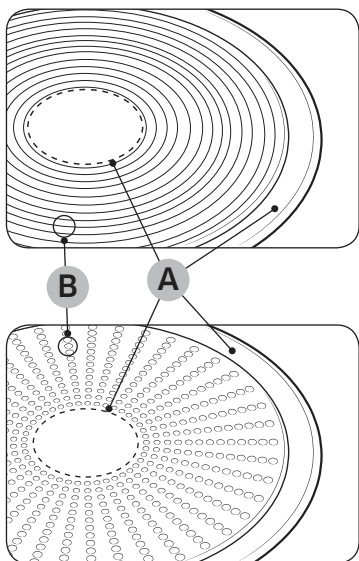

- A. Магнит жабыспайтын аумақ
- B. Магнит жабысатын аумақ.

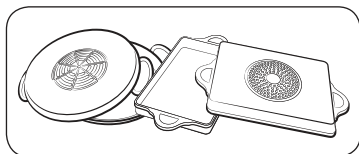

- Ыдыс индукциялық пешке арналса да, кейде әлсіз қызуы немесе пеш ыдыстың табанындағы магнит аумағының өлшеміне және күшіне байланысты ыдысты анықтай алмауы мүмкін.

Шағын ферромагниттік элементі бар үлкен өлшемді ыдысты пайдаланғанда тек ферромагниттік элемент қызады. Демек, жылу біркелкі бөлінбеуі мүмкін.

Жарамдылығын анықтау

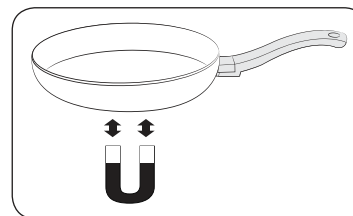

Егер магнит ыдыстың түбіне жабысып қалса және ыдыс өндіруші ыдысқа оның жарамдылығы көрсетілген жапсырма жапсырса, ыдыс индукциямен пісіруге жарамды болып табылады.

- Жақсы ыдыс-аяқты табанына қарап ажыратуға болады. Ыдыстың табаны барынша қалың, әрі барынша тегіс болуы керек.
- Жаңа ыдыс-аяқты сатып аларда, олардың табанының диаметріне ерекше назар аударыңыз. Әдетте өндіруші тек ыдыстың ернеуінің диаметрін ғана көрсетеді.
- Табанына нұқсан келген немесе табанының жиектері кедір-бұдыр ыдыс-аяқты қолданбаңыз. Зақымдалған ыдысты керамикалық пештің бетімен жылжитқан кезде, ол оны мүлдем сызып тастайды.
- Әдетте, суық ыдыстың табаны сәл ішке кіріп (ойыс) тұруы мүмкін. Олар ешқашан сыртқа (дөңес) қарай дөңкімеуі керек.
- Егер арнайы ыдыс-аяқ түрін, мысалы бу кәстрөлін, баяу қайнататын ыдысты немесе қазанды қолданғыңыз келсе, өндіруші нұсқауларын орындаңыз.

Істі бастау алдында

Дұрыс орналастыру

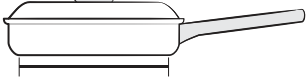
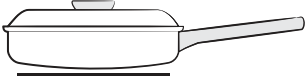
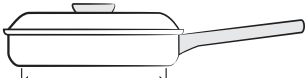
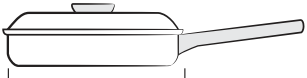
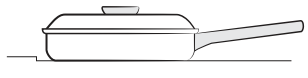
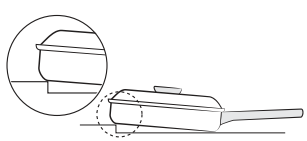
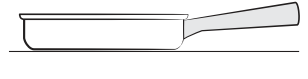
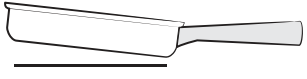
Дұрыс	Дұрыс емес
	
Табаны жалпақ, бүйір жақтары тік ыдыс	Майысқан немесе қисайған табаны немесе жақтауы бар ыдыс-аяқ
	
Пісіру алаңы үшін ұсынылған ең төменгі мөлшерге сәйкес келетін немесе одан асып кететін ыдыс.	Ыдыс ағымдағы пісіру алаңы үшін қажетті ең төменгі мөлшерге сәйкес келмейді.
	
Ыдыстың табаны толығымен пештің үстін жауып қалды.	Ыдыстың табаны пештің жиегін жауып қалады немесе пештің үстін толығымен жаппайды.
	
Ыдыс дұрыс теңестірілген.	Ыдыстың ауыр тұтқасы ыдысты қисайтып жібереді.

Қуатты үнемдеу туралы кеңес

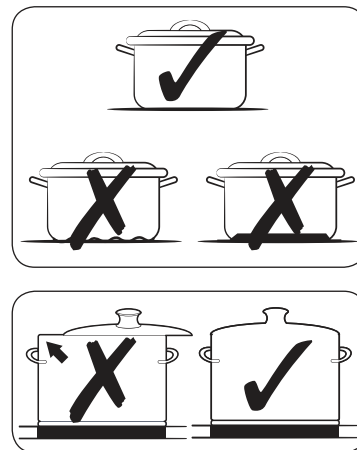

Қуат шығынын үнемдеу үшін мына кеңестерді орындаңыз.

- Тиісті оттықты қоспас бұрын әрдайым ыдысты пісіру алаңына қойыңыз.
- Пісіру алаңдарын және ыдыс-аяқтардың табанын таза ұстаңыз. Әйтпесе, көп қуат жұмсалады.
- Ыдыстың қақпағы болса, толық жабыңыз. Бұл тұтынылатын қуатты азайтады.
- Жұмыс істеп тұрған оттықты пісіру уақыты аяқталғанша өшіріңіз. Тағамды жылы ұстау үшін қалдық жылуды пайдаланыңыз.

Істі бастау алдында

Сенсорлық түймелерді пайдалану

Сенсорлық түймелерді қолдану үшін, тиісті дисплей жанғанша немесе сөнгенше немесе қажетті функция іске қосылғанша қажетті түймеге саусағыңыздың ұшын тигізіңіз.

Құрылғыны іске қосарда, тек бір түймені ғана басыңыз. Егер түймеге саусағыңызды түгел тигізсеңіз, жақын тұрған түйме де іске қосылып кетуі мүмкін.

Жұмыс барысында естілетін шуыл

Егер келесі шуылдарды естісеңіз:

- **Сырт-сырт өткен дыбыс:** ыдыс әр түрлі материалдардан жасалған.
- **Ысқыру:** екіден артық пісіру алаңы және басқа материалдан жасалған ыдыс пайдаланылуда.
- **Сырылдау:** жоғары деңгейдегі қуат қолданылуда.
- **Сыртылдау:** электр қуаты қосылуда.
- **Ызыңдау, ызылдау:** желдеткіш жұмыс істеп тұр.

Бұндай шуылдар қалыпты болып есептеледі және ешбір ақаулықты білдірмейді.

⚠ ЕСКЕРТУ

Өлшемі және материалы өзгеше ыдыстарды пайдаланбаңыз.

Өлшемдері мен материалдары әр түрлі ыдыстарды пайдаланғанда, шуыл және діріл пайда болады.

📖 ЕСКЕРТПЕ

Төмен қуат деңгейлерін (1-5) пайдаланғанда сыртылдаған дыбыс пайда болуы мүмкін.

Ең алғаш рет тазалау

Пештің керамика бетін дымқыл шүберек пен пештің керамика бетін тазалағыш құралмен сүртіңіз.

⚠ ЕСКЕРТУ

Жеміргіш немесе түрпілі тазалағыш заттарды қолданбаңыз. Пештің бетіне нұқсан келуі мүмкін.

Іске пайдалану

Құрылғыны іске қосу

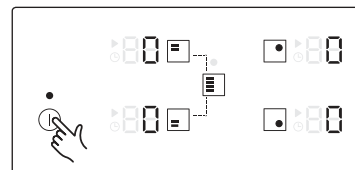

Құрылғы ① түймесінің көмегімен қосылады.

① сенсорлық түймесін шамамен 1-2 секунд басыңыз.

Сандық дисплейде 00 пайда болады.

📖 ЕСКЕРТПЕ

Құрылғыны қосу үшін ① сенсорлық түймесі белсенді қалыпқа көшкеннен кейін, қуат деңгейін шамамен 20 секунд ішінде таңдау керек. Бұлай істемегенде, құрылғы қауіпсіздікті сақтау үшін өздігінен сөніп қалады.

Пісіру алаңын және қуат деңгейін таңдау

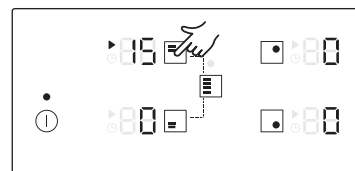

1. Пісіру алаңын таңдау үшін қосқыңыз келген пісіру алаңының түймесін түртіңіз.

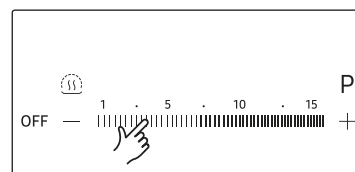

2. Қуат деңгейін орнату және реттеу үшін Қуат деңгейінің түймелерін пайдаланыңыз.

📖 ЕСКЕРТПЕ

- Пісіру алаңын таңдаған кезде әдепкі деңгей 15-те тұрады.
- Егер бірнеше түйме 8 секундтан артық басылып қалса, пісіру алаңының дисплейінде 00 пайда болады.

Іске пайдалану

Арнайы тағам түрлерін пісіру үшін ұсынылатын параметрлер

Төмендегі кестедегі нөмірлер жалпылама нұсқау ретінде ғана берілген. Пісірудің әр түрлі тәсілдеріне арналған қуат деңгейі, қолданылатын ыдыстың саны, пісірілетін тағамның түрі мен мөлшеріне байланысты.

Қуат мәні	Пісіру тәсілі	Мысал
14-15	Жылыту / Бұқтыру / Қуыру	Көп мөлшердегі сұйықты жылыту, кеспе қайнату, ет бұқтыру, гуляшты қызарта қуыру, етті қарып пісіру
8-11	Қарқынды қуыру	Стейк, филе, үлке қартоптан жасалған құймақ, шұжық, құймақ / таба нан
7-10	Қуыру	Шницель / кесек ет, бауыр, балық, ризоль, қуырылған жұмыртқа
5-7	Қайнату	1,5 л дейінгі сұйықты қайнату, картоп, көкөніс пісіру
2-4	Буға пісіру / Бұқтырып пісіру / Қайнату	Шамалы көкөністі буға пісіру және бұқтырып пісіру, күріш және сүт тағамдарын қайнату
1-2	Еріту	Сары май, желатин, шоколадты еріту

ЕСКЕРТПЕ

Қуат деңгейін ыдыс пен тағам түріне келтіріп орнату керек.

Қуатты үдету функциясы

Қуатты үдету функциясы әр пісіру алаңына қосымша қуат қосуға мүмкіндік береді. (мысалы: көп мөлшердегі суды қайнату)

Пісіру алаңдары	Ең үлкен үдету уақыты
145 мм	10 мин
210 мм	10 мин
Алдыңғы немесе артқы Flex Plus	10 мин
Толық Flex Plus	5 мин

Осы уақыт өткеннен кейін пісіру алаңдарының қуаты автоматты түрде 15 деңгейіне қойылады.

ЕСКЕРТПЕ

Кей жағдайларда Қуатты үдету функциясы пештің ішкі электроникалық бөлшектерін қорғау үшін автоматты түрде сөніп қалуы мүмкін.

Мысалы, артқы Flex алаңы мен алдыңғы Flex алаңының максималды қуатын қатар қосуға болмайды.

Қуатты басқару

Пісіру алаңдары үшін ең үлкен қуат параметрлері қарастырылған.

Егер осы қуат деңгейі Қуатты үдету функциясын қосуға байланысты өз мәнінен асса, Қуатты басқару функциясы пісіру алаңының қуатын автоматты түрде азайтады.

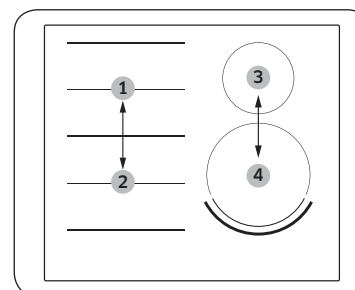

- №1 және №2 жұптастырылған
- №3 және №4 жұптастырылған

Осы пісіру алаңның дисплейі, орнатылған қуат деңгейі мен ең үлкен қолжетімді қуат деңгейін бірнеше секунд кезек-кезек көрсетіп тұрады. Содан кейін дисплей орнатылған қуат деңгейінен ең үлкен қолжетімді қуат деңгейіне ауысады.

Flex Plus алаңы

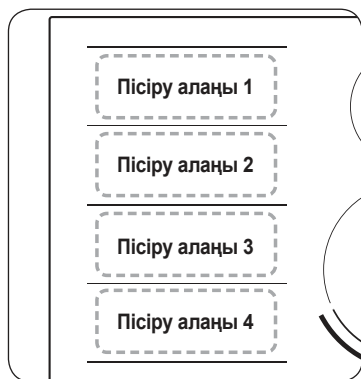

Flex алаңы - пештің сол жағында орналасқан (сол жақтағы суретті қараңыз), өлшемі мен пішімі әр түрлі кәстрөлдер мен табаларды бір уақытта орналастыру үшін арнайы жасалған үлкен пісіру алаңы. Flex алаңының жеке индукторлармен іске қосылатын, ыдыстың қай жерге қойылғанына қарамай пісіруге мүмкіндік беретін төрт алаңы бар.

Flex Plus алаңын пайдаланғанда, пісіру алаңын үлкейту үшін әр түрлі пісіру алаңдары комбинациясын үлкейтуге болады. Әр түрлі алаң комбинацияларын қосу үшін қолданылатын түймені төмендегі кестеден қараңыз.

Пісіру алаңы	1 оттық	2 оттық	3 оттық	4 оттық
1	[Icon]	[Icon]		
2	[Icon]		[Icon]	
3	[Icon]	[Icon]	[Icon]	[Icon]
4	[Icon]	[Icon]		

ЕСКЕРТПЕ

- Бір ғана пісіру алаңын қолданғанда, ыдыс табанының диаметрі кемінде 14 см болуы керек.
- Пеш ыдыстың тұрған жерін анықтау үшін 5-10 секунд уақыт қажет етеді.
- Пеш ыдысты анықтап жатқанда шуыл пайда болуы мүмкін.
- Тағам пісіру барысында ыдысты алмаңыз. Қауіпсіздікті сақтау мақсатында, ыдыс 5 секундтан ұзақ уақытқа алынса, пеш жұмысын автоматты түрде тоқтатады.

Flex Plus алаңын пайдалану

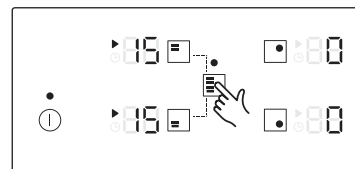

1. [Icon] сенсорлық түймесін басыңыз.

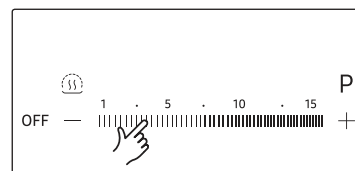

2. Қуат деңгейін орнату және реттеу үшін Қуат деңгейінің түймелерін пайдаланыңыз.

ЕСКЕРТПЕ

- [Icon] түймесін жұмыс істеп тұрғанда түрткенде, **Flex Plus алаңы** функциясы сенеді.
- Әр пісіру алаңы әр деңгейде жұмыс істеп тұрған кезде [Icon] түймесін түртсеңіз ол автоматты түрде жоғары деңгейге реттеледі.
- Жаңа Flex Plus алаңына ыдыс қойғанда не одан жылжытқанда ағымдық функцияны тоқтатыңыз, содан кейін пісіру алаңы түймесін қосу үшін тиісті сенсорды басыңыз.

Іске пайдалану

Жылы ұстау

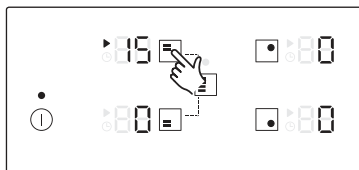

1. Піскен тағамды жылы ұстау үшін осы функцияны пайдаланыңыз. Тиісті пісіру алаңының түймесін түртіңіз.

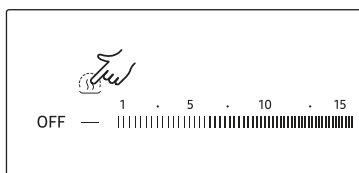

2.  сенсорлық түймесін басыңыз.

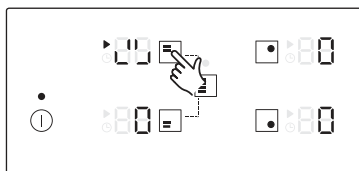

3. Пісіру алаңының дисплейі өзгереді.
4. Пісіру алаңын сөндіру үшін қайта басыңыз.

Таймер

Таймерді автоматты сөндіру функциясы ретінде қолдану

Пісіру алаңы үшін арнайы уақыт орнатылса, осы уақыт өткеннен кейін пісіру алаңы автоматты түрде сөніп қалады. Бұл функцияны бірнеше пісіру алаңдары үшін бір мезетте қолдануға болады.

Таймерді орнату

Автоматты сөндіру функциясын орнатқыңыз келген пісіру алаң(дар)ы қосылып тұруы керек.

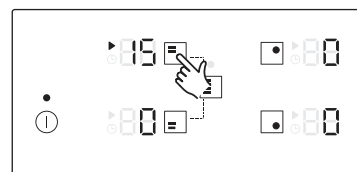

1. Қосқаннан кейін, тиісті пісіру алаңының түймесін басып, пісіру алаңын қосыңыз.

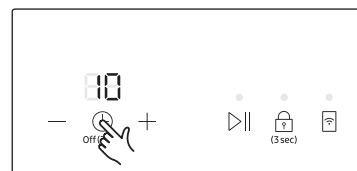

2.  сенсорлық түймесін басыңыз. Таймер дисплейінің үстіңгі жағында 10 саны көрсетіледі. (Таймердің әдепкі параметрі 10.)



3. **Таймер параметрі** (+ немесе —) түймесін қолданып қажетті уақытты, мысалы, 15 минутты орнатуға болады; осы уақыт өткеннен кейін пісіру алаңы автоматты түрде сөнеді. Автоматты сөндіру функциясы енді іске қосылды. (Таймер параметрін 1-ден 99-ға дейін қоюға болады.)



4. Таймер параметрлерін болдырмау үшін тиісті пісіру алаңын таңдап түймесін 2 секунд басыңыз. Сонда сигнал естіліп, пісіру алаңының таймер параметрлері біржола тоқтайды. Егер түймесін оттықты таңдамай 2 секунд бассаңыз, бұл ең соңғы пісіру алаңының таймер параметрлерін тоқтатады.

ЕСКЕРТПЕ

- Кез келген пісіру алаңының сөнуге дейін қалған уақытын, таңдалған пісіру алаңдарын түртіп көрсетіңіз.
- Параметрлерді **Таймер параметрі** (немесе) түймесі арқылы бастапқы қалпына қоюға болады. Орнатылған уақыт өткеннен кейін, пісіру алаңы автоматты түрде сөнеді де, дыбысты сигнал естіліп, таймер бейнебеті көрсетіледі.
- Параметрлерді тезірек өзгерту үшін **Таймер параметрі** (немесе) түймесін қажетті мән көрсетілгенше басып ұстап тұрыңыз.

Кідірту/Жалғастыру

Кідірту/Жалғастыру функциясы ең төмен қуат параметрі қосылған барлық пісіру алаңдарын қатар қосады да, содан кейін осыған дейін орнатылған қуат деңгейіне ауысады. Бұл функцияны мысалы, телефон қоңырауына жауап беру үшін пісіру үдерісін уақытша кідірте тұрып, содан кейін жалғастыру үшін пайдалануға болады.

Кідірту/Жалғастыру функциясы қосылып тұрған кезде , , **OFF** және түймелерінен басқа барлық сенсорлық түймелер сөнеді.

Пісіруді жалғастыру үшін түймесін қайта түртіңіз.

	Басқару панелі	Дисплей
Қосу үшін	сенсорлық түймесін басыңыз	
Сөндіру үшін	сенсорлық түймесін басыңыз	Алдыңғы қуат деңгейіне оралу үшін

Жылдам тоқтату

Бұл параметр тағам пісіруді тоқтататын қадам мен уақытты азайтады.

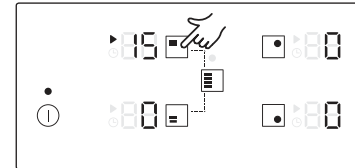

Пісіру алаңын сөндіру үшін пісіру алаңының түймесін 2 секунд басыңыз.

ЕСКЕРТПЕ

- түймесі жылдам тоқтату функциясын қолдамайды.

Құрылғыны сөндіру

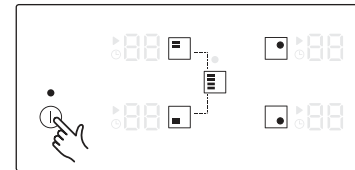

Құрылғыны толық сөндіру үшін түймесін қолданыңыз.
 сенсорлық түймесін шамамен 1-2 секунд басыңыз.

ЕСКЕРТПЕ

Бір пісіру алаңын немесе пештің үстін толық сөндіргеннен кейін, қалдық қызу тиісті пісіру алаңдарының дисплейінде , "ыстық" түрінде екі қадаммен көрсетіледі. Температура төмендейді, , көрінбей кетеді.

Іске пайдалану

Бала қауіпсіздігінің құралы

Бала қауіпсіздігі құралын пісіру алаңын байқаусызда іске қосып, пештің үстін қосып қоюға жол бермеу үшін қолдануға болады. Сонымен қатар, басқару панелінің ① түймесінен басқа түймелерін (тек сөндіру түймесі), мысалы басқару панелін шүберекпен сүртіп жатқанда параметрлер байқаусызда өзгеріп кетпеу үшін бұғаттап қоюға болады.

Бала қауіпсіздігі құралын іске Қосу/Сөндіру



1. сенсорлық түймесін шамамен 3 секунд басыңыз.
Дыбыстық сигнал естіліп таңдауды растайды.

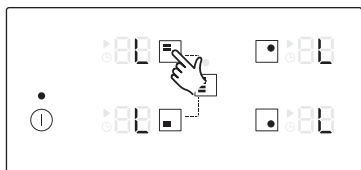

2. Кез келген сенсорлық түймесін басыңыз.
 дисплейде көрсетіледі де, бала қауіпсіздігі құралының қосылғанын білдіреді.
3. Бала қауіпсіздігі құралын сөндіру үшін сенсорлық түймесін тағы 3 секунд басыңыз.
Дыбыстық сигнал естіліп таңдауды растайды.

ЕСКЕРТПЕ

- Қуат функциясының қосу/сөндіру күйінде тұрғанына қарамай, бала қауіпсіздігінің құралы қосылады.
- Пісіру барысында бала қауіпсіздігі құралын орнатуыңызға болады. Бала қауіпсіздігі құралының функциясын қосылған оттықты сөндіру үшін ① түймесін басыңыз немесе алдымен бала қауіпсіздігі құралын өшіріп, тиісті пісіру алаңының түймесін басыңыз.

Ең үлкен қуат шегі

Бұл функция құрылғының максималды қуатын реттеуге мүмкіндік береді.

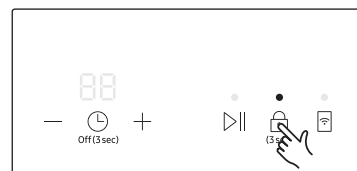

1. Қуатты сөндіріңіз.
2. Бала қауіпсіздігі құралын қосу үшін сенсорлық түймесін шамамен 3 секунд басыңыз.

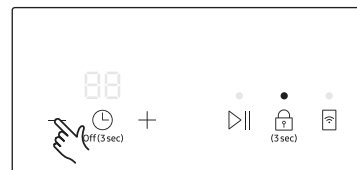

3. **Таймер параметрі** түймелерінің сенсорлық түймесін 3 секунд басыңыз.



4. сенсорлық түймесін шамамен 3 секунд басыңыз.
Таймер дисплейінде көрсетіледі және пісіру алаңының дисплейінде ағымдағы ең жоғары қуат көрсетіледі.

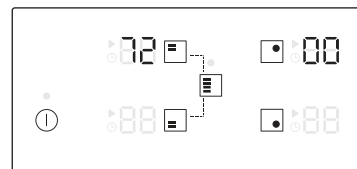

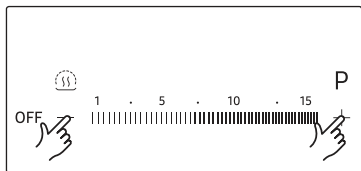

5. Қуат деңгейінің түймелері арқылы қуат шегін реттеуге болады. (3000 Вт, 4000 Вт, 7200 Вт)

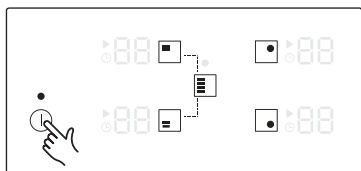

6. Параметрді орнату үшін ① түймесін басыңыз.

ЕСКЕРТПЕ

- Төмен қуат (3000 Вт) режимінде **Қуатты үдету** функциясы оң жақ алдыңғы оттық (210 мм) пен Flex Plus алаңы үшін қолжетімсіз.
- Төмен қуат (3000 Вт, 4000 Вт) режимінде қуат деңгейі автоматты түрде реттеледі.

Дыбыс режимін қосу/сөндіру

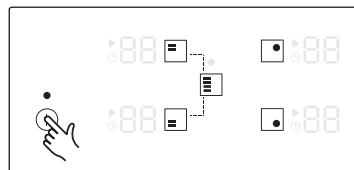

1. ① сенсорлық түймесін шамамен 1-2 секунд басыңыз.

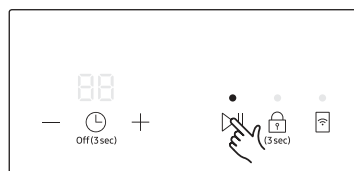

2. Қуат қосылғаннан кейін 10 секунд ішінде >|| сенсорлық түймесін 3 секунд басыңыз.

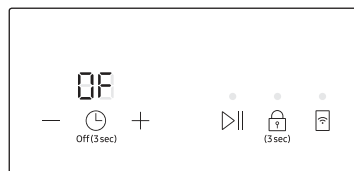

3. Дыбыс сөнеді де, таймер дисплейінде >|| көрсетіледі.

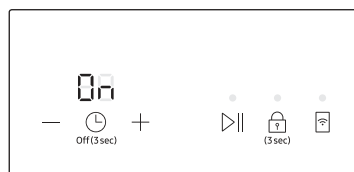

4. Дыбыс параметрін өзгерту үшін 1-ші және 2-ші қадамдарды қайталаңыз. Дыбыс қосылады да, таймер дисплейінде >|| көрсетіледі.

ЕСКЕРТПЕ

Қуат параметрін қосқаннан кейін дыбыс параметрлерін 10 секундтан соң өзгертуге болмайды.

Іске пайдалану

Smart Connect



Пешке Wi-Fi модулі пешті SmartThings қолданбасымен синхрондау үшін кіріктіріліп орнатылған. Смартфон қолданбасында мына әрекеттерді жасай аласыз:

- пеш элементтерінің жұмыс күйін және қуат деңгейінің параметрлерін бақылайсыз.
- таймер параметрлерін өзгертесіз және тексересіз.

Құрылғы байланыс нашар немесе Wi-Fi сигналы әлсіз жерге орнатылса, SmartThings қолданбасы арқылы басқаруға болатын функциялар жұмысында іркіліс пайда болады.

Пешті қалай қосуға болады

Samsung пешіңіздің қашықтан басқарылатын функцияларын қолданбас бұрын, оны SmartThings қолданбасына қосу керек.

1. Смарт құрылғыңызға SmartThings қолданбасын жүктеңіз және оны ашыңыз.
2. Пешті қосу үшін  сенсорлық түймесін шамамен 1-2 секунд басыңыз.
3. Қолданбаның нұсқауларын орындаңыз, содан кейін  түймесін 3 секунд басып ұстап тұрыңыз.
4. Қосылым жасалып жатқанда „AP“ көрсетіледі. Үдеріс аяқталғаннан кейін „AP“ көрінбейді де, индикатор жанады. Енді пеш сәтті қосылды.
5. Smart Connect LED индикаторы қосылмаса, қайта қосу үшін қолданбада көрсетілген нұсқауларды орындаңыз.

ЕСКЕРТПЕ

- Smart Connect функциясын пеш жұмыс істемей тұрған кезде ғана орнатыңыз.
- Қосымша нұсқауларды www.samsung.com веб-сайтынан қараңыз.

Wi-Fi Қосу/Сөндіру



- Wi-Fi қосылымын қосу немесе сөндіру үшін  сенсорлық түймесін басыңыз.

Ауа тартқышты басқару

Бұл өнімде пешті Samsung ауа тартқышын басқару үлгілеріне қосу үшін қолдануға болатын Bluetooth құрылғысы бар. Bluetooth қосылымы арқылы SmartThings қолданбасында ауа тартқышты басқару функциясын қолдануға болады.

Ауа тартқышты басқару функциясы бар Samsung үлгілері туралы көбірек ақпарат алу үшін www.samsung.com сайтына кіріңіз.

Ауа тартқышты басқару функциясы бар үлгіге қосылу үшін

1. Смартфоныңызға SmartThings қолданбасын жүктеңіз және оны іске қосыңыз. Содан кейін пешке қосылу үшін Smart Connect процедурасын аяқтаңыз.
2. Bluetooth қосылымын қосып, ауа тартқышты басқару үлгісіндегі Bluetooth нұсқаулығын орындаңыз.
3. Bluetooth қосылымын қосу үшін  және  таймер түймелерін бірге басып ұстап тұрыңыз. Bluetooth қосылымы орындалса, Таймер дисплейінде  пайда болады.
4. Ауа тартқышты басқару функциясын пайдалану үшін оның нұсқаулығындағы және қолданбадағы нұсқауларды орындаңыз.

ЕСКЕРТПЕ

- Егер Smart Connect қосылымы сәтті іске аспаса, SmartThings қолданбасын ауа тартқышты басқару мен бақылау үшін пайдалана алмайсыз.
- Пешке Smart Connect қосылмаса, Bluetooth қосылымын пайдаланып пеш пен ауа тартқышты жұптастыра аласыз. Мұны істеу үшін жоғарыдағы 2-ші және 3-ші қадамдарды орындаңыз.

Құрылғыға күтім көрсету

Пештің үсті

⚠ ЕСКЕРТУ

Пештің қызып тұрған керамика бетіне жуғыш заттарды тигізбеу керек: Құрылғыны тазалап болғаннан кейін, жуғыш заттардың қалдығын суды қажетті мөлшерде қолдана отырып тазалау керек, себебі бұндай заттар пештің беті қызғанда оны жеміргіш келеді. Гриль немесе пеш бүріккіші, түрпілі жөке немесе түрпілі ыдыс тазалағыш тәрізді жеміргіш заттарды қолданбаңыз.

📖 ЕСКЕРТПЕ

Пештің керамика бетін, пайдаланып болғаннан кейін, жылы тұрған кезінде тазалаңыз. Бұлай істегенде, пештің үстіне төгілген тағам қалдығы, қатып жабысып қалмайды. Пештің керамика бетін немесе тот баспайтын темір құрылғыларға арналып сатылатын жуғыш заттарды қолданып, ақтаңдақтарды, судан қалған жолақты, шашыраған май және металл дақтарды тазалаңыз.

Шамалы ластану

1. Пештің керамика бетін дымқыл шүберекпен сүртіңіз.
2. Таза шүберекпен құрғатыңыз. Пештің үстіне жуғыш заттың қалдығын қалдырмау керек.
3. Пештің керамика бетін аптасына бір рет пештің керамика бетіне немесе тот баспайтын темір құрылғыларға арналып сатылатын жуғыш затпен жақсылап тазалау керек.
4. Пештің керамика бетін таза суды қажетті мөлшерде қолданып тазалап, түгі шықпайтын шүберекпен жақсылап құрғатыңыз.

Қатты ластану

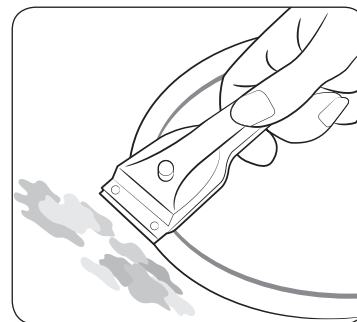

1. Тасып төгілген және қатып қалған қоқысты, шыны қырғышпен тазалаңыз.
2. Шыны қырғышты керамика бетке бұрыш жасай отырып ұстаңыз.
3. Қоқысты қырғыштың жүзімен тазалаңыз.

📖 ЕСКЕРТПЕ

Шыны қырғыштар мен керамика шыныны тазалағыштарды, арнайы бөлшек сауда орталықтарынан алуға болады.

Аса қатты ластану

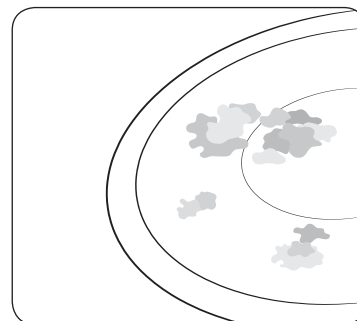

1. Қатып қалған қант, еріген пластик, алюминий фольга немесе басқа заттарды, ыстық тұрған қалпында дереу шыны қырғышпен қырып тазалаңыз.

⚠ ЕСКЕРТУ

Шыны қырғышпен пештің үстін тазалаған кезде, күйіп қалу қаупі бар:

2. Пештің үсті суығаннан кейін әдеттегідей тазалаңыз. Үстіне еріген зат қатып жабысып қалған пісіру алаңы салқындап кетсе, оны тазалау үшін қайта жылытыңыз.

📖 ЕСКЕРТПЕ

Мысалы, табанының жиегі өткір ыдыстар пештің керамика бетіне түсірген сызаттар немесе қошқыл дақтар кетпейді. Дегенмен, олар пештің функциясына әсер етпейді.

Құрылғыға күтім көрсету

Пештің жақтауы (опция)

⚠ ЕСКЕРТУ

Пештің жақтауын сірке суы, лимон қышқылы немесе дақ кетіргішпен тазалаңыз; әйтпесе көмескі жолақ пайда болады.

1. Пештің жақтауын дымқыл шүберекпен тазалаңыз.
2. Қатып қалған қоқысты дымқыл шүберекпен жібітіңіз. Сүртіңіз және әбден құрғатыңыз.

Құрылғыға нұқсан келудің алдын алу үшін

- Пештің үстін жұмыс алаңы не зат сақтайтын орынға айналдырмаңыз.
- Ешбір ыдыс қойылмаған немесе бос ыдыс қойылған пеш алаңын іске қоспаңыз.
- Керамика шыны өте қатты және температура әсеріне төзімді, бірақ оны мүлдем сынбайды деуге болмайды. Өте өткір немесе қатты зат пештің үстіне құлап кетсе, оны бүлдіруі мүмкін.
- Ыдыстарды пештің жиегіне қоймаңыз. Пештің қаптамасына сызат түсуі және нұқсан келуі мүмкін.
- Қышқылды сұйықтарды, мысалы сірке суын, лимон шырынын және қақ кетіргіш заттарды пештің жиегіне қоймаңыз, себебі бұндай сұйықтар бозаң дақтар қалдырады.
- Егер қант немесе құрамында қанты бар тағам ыстық пісіру алаңына тиіп еріп кетсе, оны дереу ас үй қырғышымен ыстық тұрған қалпы тазалап алу керек. Егер салқындап кетсе, тазалаған кезде пештің бетін бүлдіруі мүмкін.
- Еріп кететін заттардың барлығын мысалы, пластик, алюминий және пеш фольгасын керамика беттен алыс ұстаңыз. Егер осындай зат пеш үстінде еріп кетсе, оны дереу қырғышпен тазалап алу керек.

Ақаулықтарды жою және қызмет көрсету

Ақаулық себептерін анықтау

Ақаулық өзіңіз төмендегі нұсқауларға сүйеніп түзетуге болатын, болмашы себепке байланысты орын алуы мүмкін. Төмендегі нұсқаулар орын алған ақаулықты түзетуге көмектеспесе, бұдан кейінгі түзету жұмыстарын өзіңіз орындауға әрекет етпеңіз.

⚠ ЕСКЕРТУ

Құрылғыны тек білікті қызмет көрсету технигі ғана жөндеуге тиіс. Дұрыс жүзеге асырылмаған жөндеу жұмыстары, құрылғыны пайдаланушыға елеулі қатер төндіруі мүмкін. Егер құрылғыны жөндеу қажет болса, сатып алушыға қызмет көрсету орталығына хабарласыңыз.

Ақаулық	Ықтимал себебі	Шешімі
Пісіру алаңдары жұмыс істемей тұрса не істеуім керек?	<ul style="list-style-type: none"> • Үйдің электр блогындағы сақтандырғыш тимей тұр. 	<ul style="list-style-type: none"> • Егер сақтандырғыш бірнеше рет ағытылып қалса, білікті электр маманын шақырыңыз.
Пісіру алаңдары іске қосылмаса қандай шара қолдануым керек?	<ul style="list-style-type: none"> • ① түймесі байқаусызда іске қосылған. • Басқару панелін жартылай дымқыл шүберек немесе аққан сұйық жауып қалған. 	<ul style="list-style-type: none"> • Құрылғы дұрыс қосылғанын тексеріңіз. • Басқару панелін тазалаңыз.
Қалдық қызу индикаторының дисплейінен H, h индикаторынан басқасы кенет сөніп қалса не істеуім керек?	<ul style="list-style-type: none"> • ① түймесі байқаусызда іске қосылған. • Басқару панелін жартылай дымқыл шүберек немесе аққан сұйық жауып қалған. 	<ul style="list-style-type: none"> • Құрылғы дұрыс қосылғанын тексеріңіз. • Басқару панелін тазалаңыз.
Пісіру алаңдарын сөндіргеннен кейін дисплейде қалдық қызу көрсетілмесе не істеуім керек?	<ul style="list-style-type: none"> • Пісіру алаңы шамалы уақыт қосулы тұрғандықтан жеткілікті түрде қызып үлгерген жоқ. 	<ul style="list-style-type: none"> • Пісіру алаңы ыстық болса жергілікті қызмет көрсету орталығына қоңырау шалыңыз.

Ақпарат коды	Ықтимал себебі	Шешімі
C0	Оттықтың температура сенсорында ақау бар.	ⓘ түймесін пайдаланып құрылғыны қайта қосыңыз.
C1	Температураның орнатылған температурадан жоғары екені анықталды.	Ақау түзелмесе, тоқты 30 секундтан астам сөндіріңіз. Содан кейін құрылғыны қайта бастап, қайта көріңіз.
C2	PBA сенсорында ақау бар.	Ақау түзелмесе жергілікті қызмет көрсету орталығына хабарласыңыз.
A2	PCB немесе электр желісіне немесе қозғалтқыш қалқанындағы электр бөгеуілдеріне байланысты ТТ қозғалтқышы жұмыс істемей тұр.	
d0	Түйме 8 секундтан астам уақыт бойы басылған.	Түймеге су тимегенін немесе басылып қалмағанын тексеріңіз. Мәселе жалғасса, ⓘ түймесін пайдаланып құрылғыны қайта қосыңыз. Ақау түзелмесе жергілікті қызмет көрсету орталығына хабарласыңыз.
F0	Негізгі және ішкі PCBs арасындағы байланыс ажырады.	ⓘ түймесін пайдаланып құрылғыны қайта қосыңыз.
F2	Тач IC қалыпсыз жұмыс істеп тұр.	Ақау түзелмесе, тоқты 30 секундтан астам сөндіріңіз. Содан кейін құрылғыны қайта қосыңыз. Ақау түзелмесе жергілікті қызмет көрсету орталығына хабарласыңыз.

Пісіру алаңы іске қосылмаса немесе сөнбесе қандай шара қолдануым керек?

Бұған төмендегілердің бірі себеп болуы мүмкін:

- Басқару панелін жартылай дымқыл шүберек немесе аққан сұйық жауып қалған.
- Бала қауіпсіздігінің құралы қосылған және дисплейде "L" пайда болады.

Егер дисплейі жанса не істеуім керек?

Төмендегіні тексеріңіз:

- Басқару панелін жартылай дымқыл шүберек немесе аққан сұйық жауып қалған. Бастапқы қалпына қою үшін ⓘ сенсорлық түймесін басыңыз.
- Басқару панеліне сұйық зат құйылса, сұйықтықты сүртіңіз.

Егер дисплейі жанса не істеуім керек?

Төмендегіні тексеріңіз:

- Дұрыс жұмыс істемей тұрғандықтан пештің үсті қатты қызып кеткен.
- Пеш суығаннан кейін бастапқы қалпына қою үшін ⓘ сенсорлық түймесін басыңыз.

Егер дисплейі жанса не істеуім керек?

Төмендегіні тексеріңіз:

- Пісіру алаңына жарамсыз немесе тым кішкене ыдыс қойылған немесе мүлдем ыдыс қойылмаған.
- Егер жарамды ыдысты қолдансаңыз, көрсетілген хабар автоматты түрде көрінбей қалады.

Пештің үстін сөндіргеннен кейін салқындатқыш жұмыс істесе қандай шара қолдану керек?

Төмендегіні тексеріңіз:

- Пештің үстін қолданып болғаннан кейін, салқындатқыш салқындату үшін жұмыс істеп тұрады.
- Пештің электроникалық бөлшектері суығаннан кейін немесе макс. уақыт (10 мин) өткеннен кейін желдеткіш сөнеді.
- Құрылғының жұмысына қатысты ақпарат көрсетіліп, қызмет көрсету орталығына хабарласаңыз, келіпдік мерзімі аяқталмаса да техниктің келуі ақылы болуы мүмкін.

Ақаулықтарды жою және қызмет көрсету

Қызмет көрсету

Көмек алу немесе қызмет көрсету орталығына хабарласу алдында **“Ақаулық себептерін анықтау”** тарауын қараңыз. Егер әлі де көмек қажет болса, төмендегі нұсқауларды орындаңыз.

Бұл техникалық ақау ма?

Егер солай болса, қызмет көрсету орталығына хабарласыңыз.

Өрқашан хабарласу алдында алдын ала дайындалыңыз. Бұл ақаулық себепін анықтауды жеңілдетеді, сондай-ақ қызмет көрсету орталығының технигін жіберу немесе жібермеу туралы шешім қабылдауға көмектеседі.

Төмендегі деректі жазып алыңыз.

- Мәселе қалай орын алады?
- Мәселе қандай жағдайларда орын алады?

Телефон шалған кезде, құрылғының үлгі нөмірін және сериялық нөмірін білуіңіз керек. Бұл дерек техникалық ақпарат тақтайшасында төмендегідей көрсетіледі:

- Үлгі сипаттамасы
- S/N коды (15 сан)

Біз бұл деректер әрқашан дайын тұруы үшін, осы жерге жазып қоюды ұсынамыз.

- Үлгі:
- Сериялық нөмірі:

Қандай жағдайларда, тіптен құрылғының көпілдік мерзімі аяқталмаса да сіз төлемақы төлеуіңіз қажет?

- Ақаулықты **“Ақаулық себептерін анықтау”** тарауында берілген кеңестердің бірін қолданып өзіңіз жөндесеңіз.
- Егер қызмет көрсету орталығының технигі, сіз техник келерден бұрын берген ақпарат жеткіліксіз болғандықтан бірнеше рет қоңырау шалса, нәтижесінде бөлшектерді әкелу үшін бірнеше рет жол жүрсе. Телефон шалар алдында жоғарыда көрсетілгендей дайындалсаңыз, бұндай жолақы төлемін төлемейсіз.

Техникалық ақпарат

Техникалық ақпарат

Құрылғының өлшемдері	Ені	600 мм
	Тереңдігі	520 мм
	Биіктігі	56 мм
Жұмыс алаңы - өлшемдері	Ені	560 мм
	Тереңдігі	490 мм
	Биіктігі	72 мм
	Бұрыш радиусы	3 мм
Қосылым кернеуі	220-240 В ~ 50 / 60 Гц	
Максимум қосулы жүктеме	7,2 кВт	
Салмағы	Нетто	13,2 кг
	Брутто	16,1 кг

Пісіру алаңдары

Орналасуы	Диаметрі	Қуат
Алдыңғы оң жақ	210 мм	2200 Вт / Қуатты үдету 3200 Вт
Оң жақ артқы	145 мм	1400 Вт / Қуатты үдету 2000 Вт
Алдыңғы Flex Plus	-	1800 Вт / Қуатты үдету 2600 Вт
Артқы Flex Plus	-	1800 Вт / Қуатты үдету 2600 Вт
Ортаңғы Flex Plus	-	1800 Вт / Қуатты үдету 3000 Вт
Толық Flex Plus	-	3300 Вт / Қуатты үдету 3600 Вт

ЕСКЕРТПЕ

Samsung Electronics Co. Ltd. құрылғының 2014/53/EO стандартына сай келетінін мәлімдейді. Сәйкестік мәлімдемесінің толық мәтінін <http://www.samsung.com> мекенжайынан алуға болады.

"Қолдау көрсету"> (Қолдау көрсету бөлімі) тармағына барып, қолдау көрсетілетін құрылғыны тауып, үлгі нөмірін енгізіңіз. Бұл құрылғыны барлық ЕО елдерінде пайдалануға болады.

Радио трансмиттері немесе радио қабылдағышы бар үлгілер

- Samsung Electronic Electronics Co., Ltd. бұл құрылғының Украина министрлер кабинеті 2017-ші жылдың 24-ші маусымы кезінде бекіткен "Радио құрылғылардың техникалық ережесіне" сай келетінін мәлімдейді. № 355
- Сәйкестік мәлімдемесінің толық мәтінін <http://www.samsung.com> мекенжайынан табуға болады, Қолдау көрсету парағына барып, үлгі атауын енгізіңіз.

Трансмиттері бар үлгілерде келесі ақпарат қолданылған

- Бұл құрылғыны Украина жерінде пайдалануға болады.

Wi-Fi макс. Трансмиттерінің қуаты

Wi-Fi	
Жиілік ауқымы	Трансмиттер қуаты (Макс.)
2412 МГц – 2472 МГц	18,5 дБм

Bluetooth трансмиттерінің макс. қуаты

Bluetooth	
Жиілік ауқымы	Трансмиттер қуаты (Макс.)
2402 МГц – 2480 МГц	5 дБм



Символ Кеңендік одақтың 005/2011 техникалық регламентіне сәйкес қолданылады және осы өнімнің қаптамасын екінші рет пайдалануға арналмағанын және жоюға жататынын көрсетеді. Осы өнімнің қаптамасын азық-түлік өнімдерін сақтау үшін пайдалануға тыйым салынады.



Символ қаптаманы жою мүмкіндігін көрсетеді. Символ сандық код және/немесе әріп белгілері түріндегі қаптама материалының белгісімен толықтырылуы мүмкін.

Қалыпты жағдайда қолдануға арналған Қолдану мерзімі: 7 жыл

Қосымша

Ашық хабарлама

Осы өнімде қолданылатын бағдарламалық жасақтама ашық лицензиялық бағдарламалық жасақтамадан тұрады. Осы өнімді ең соңғы жеткізген күннен кейін <mailto:oss.request@samsung.com> мекенжайына хат жолдап, тиісті түпнұсқа кодты толық түрінде үш жылға алуыңызға болады. Сонымен қатар, тиісті түпнұсқа кодты толық түрінде CD-ROM тәрізді құрал арқылы алуға да болады, ол үшін шамалы төлемақы төлеу қажет.

URL http://opensource.samsung.com/opensource/SMART_AT_051/seq/0 leads мекенжайы осы өнімге байланысты түпнұсқа код лицензиясы мен түпнұсқа кодты жүктеп алуға болатын бетке жетелейді. Бұл ұсынысты осы ақпаратты алған кез келген адам пайдалана алады.



Жадынама



SAMSUNG

Өндіруші : Samsung Electronics Co., Ltd / Самсунг Электроникс Ко., Лтд

Өндірушінің мекенжайы :

(Мастан-донг) 129, Самсунг-ро, Йонгтонг-гу, Сувон-си, Гйонгги-до, Корея, 16677

Зауыттың мекенжайы :

ЛОТ 2, ЛЕБУХ 2, НОРС КЛАНГ СТРЕЙТС, ЭРИА 21, ИНДАСТРИАЛ ПАРК,
42000 ПОРТ КЛАНГ, СЕЛАНГОР ДАРУЛ ЭСАН, МАЛАЙЗИЯ

Өнімнің өндірілген жердің атауы : Малайзия

Импорттаушы :

«SAMSUNG ELECTRONICS CENTRAL EURASIA» (САМСУНГ ЭЛЕКТРОНИКС ЦЕНТРАЛЬНАЯ ЕВРАЗИЯ)

ЖШС: Қазақстан Республикасы, 050059, Алматы қ., Медеу ауданы, Әл-Фараби д-лы, 36-үй, 3, 4-қабат

“SAMSUNG ELECTRONICS CENTRAL EURASIA” (САМСУНГ ЭЛЕКТРОНИКС ЦЕНТРАЛЬНАЯ ЕВРАЗИЯ)

Республика Казахстан, 050059, г. Алматы, Медеуский район, пр. Аль-Фараби, д. 36, 3, 4 этажи

СҰРАҚТАРЫҢЫЗ НЕМЕСЕ ҰСЫНЫСТАРЫҢЫЗ БАР МА?

COUNTRY	ҚОҢЫРАУ ШАЛҢЫҢЫЗ	НЕМЕСЕ МЫНА САЙТҚА БАРЫҢЫЗ
RUSSIA	8-800-555-55-55	www.samsung.com/ru/support
GEORGIA	0-800-555-555	www.samsung.com/support
ARMENIA	0-800-05-555	www.samsung.com/support
AZERBAIJAN	0-88-555-55-55	www.samsung.com/support
KYRGYZSTAN	00-800-500-55-500 (GSM: 9977)	www.samsung.com/support
UZBEKISTAN	00-800-500-55-500 (GSM: 7799)	www.samsung.com/support
KAZAKHSTAN	8-10-800-500-55-500 (GSM: 7799)	www.samsung.com/kz_ru/support
TAJIKISTAN	8-10-800-500-55-500 (GSM: 8888)	www.samsung.com/support
MONGOLIA	1800-25-55	www.samsung.com/support
BELARUS	810-800-500-55-500	www.samsung.com/support
MOLDOVA	+373-22-667-400	www.samsung.com/support
UKRAINE	0-800-502-000	www.samsung.com/ua/support (Ukrainian)



DG68-01073B-01

Induksion plita

Foydalanuvchi qo'llanmasi

NZ64R9777GK



SAMSUNG

Mundarija

Ushbu qo'llanmadan foydalanish	3		
Bu foydalanuvchi qo'llanmasida quyidagi belgilar ishlatilgan:	3		
Model nomi va seriya raqami	3		
Xavfsizlik bo'yicha ko'rsatmalar	3		
O'rama materiallarni chiqitga chiqarish	7		
Eski jihozni tegishli chiqitga chiqarish	7		
Ushbu mashinani to'g'ri chiqitga chiqarish (Ishlatilgan elektr va elektronika jihozi)	7		
Plitani o'rnatish	8		
O'rnatuvchi uchun xavfsizlik bo'yicha ko'rsatmalar	8		
Kerakli asboblari	8		
Elektr manbaiga ulash	8		
Baland oshxona stoliga o'rnatish	9		
Tarkibiy qismlar	11		
Boshlashdan oldin	12		
Pishirish nuqtalari	12		
Boshqaruv paneli	12		
Induksion isitish	13		
Virtual alanga texnologiyasi	14		
Xavfsizlik uchun o'chirish	14		
Qoldiq issiqlik indikatorini	15		
Haroratni aniqlash	15		
Oshxona anjomlari	15		
Sensorli tugmalarni ishlatish	19		
Ishlashda chiqadigan tovushlar	19		
Dastlabki tozalash	19		
Ishlatish	19		
Jihozni yoqish	19		
Pishirish nuqtasi va quvvat darajasini tanlash	19		
Oshirilgan quvvat	20		
		Fleks nuqta plyus	21
		Issiqlik saqlash	22
		Taymer	22
		Pauza/Davom etish	23
		Tez to'xtatish	23
		Jihozni o'chirib qo'yish	23
		Bolalar xavfsizlik qulfi	24
		Maksimal quvvat limiti	24
		Tovushni yoqish/o'chirish	25
		Smart Connect	26
		Mo'ri boshqaruvi	26
		Jihaz qarovi	27
		Plita	27
		Ozgina dog' tushganda	27
		Ketmaydigan dog' tushganda	27
		Muammoli g'ubor	27
		Plita ramkasi (alohida sotiladi)	28
		Jihazga zarar yetkazmaslik uchun	28
		Nosozliklarni hal qilish va texnik xizmat	28
		Nosozliklarni bartaraf etish	28
		Xizmat	30
		Texnik ma'lumot	30
		Texnik ma'lumot	30
		Pishirish nuqtalari	30
		Ilova	31
		Ochiq kod bayonnomasi	31

Ushbu qo'llanmadan foydalanish

Jihozni ishlatishdan oldin ushbu foydalanuvchi qo'llanmasini obdon o'qib chiqing, ayniqsa keyingi bo'limdagi xavfsizlik ma'lumotini e'tiborga oling. Bu qo'llanmani kelajakda foydalanish uchun saqlab qo'ying. Jihozga egalik huquqini boshqaga o'tkazsangiz, qo'llanmani ham yangi egasiga topshirishni unutmang.

Bu foydalanuvchi qo'llanmasida quyidagi belgilar ishlatilgan:

OGOHLANTIRISH

Xavfsizlik choralariga amal qilmaslik yoki e'tiborsizlik bilan qarash **jiddiy jarohat olish yoki o'limga** olib kelishi mumkin.

DIQQAT

Xavfsizlik choralariga amal qilmaslik yoki e'tiborsizlik bilan qarash **yingil jarohat olish yoki mulkka shikast yetishiga** olib kelishi mumkin.

DIQQAT

Plitadan foydalanayotganda yong'in chiqishi, portlash, tok urishi yoki jarohat olish xavfini kamaytirish uchun quyidagi asosiy ehtiyot choralariga amal qiling.

IZOH

Mahsulotni ishlatishga oid foydali maslahatlar, tavsiyalar yoki ma'lumotlar.

Model nomi va seriya raqami

Model nomi va seriya raqami plita asosining tagiga yozilgan.

Keyinroq foydalanish uchun ma'lumotni yozib oling yoki qo'shimcha mahsulot yorlig'ini (mahsulot tepa qismida) joriy sahifaga yopishtirib qo'ying.

Model nomi _____

Seriya raqami _____

Xavfsizlik bo'yicha ko'rsatmalar

Ushbu jihozning xavfsizlik jihatlari barcha qabul qilingan texnik va xavfsizlik standartlariga mos keladi. Shunday bo'lsa ham, biz ishlab chiqaruvchi sifatida sizni quyidagi xavfsizlik ko'rsatmalari bilan tanishtirishni o'z vazifamiz deb bilamiz.

OGOHLANTIRISH

Bu qurilmadan jismoniy, sezgi yoki aqliy qobiliyati cheklangan yoki bilimi va tajribasi yetarli bo'lmagan shaxslar (jumladan bolalar) foydalanishlari mumkin emas. Ularning xavfsizligi uchun javobgar shaxs tomonidan bu qurilmadan foydalanish to'g'risida ularga ko'rsatma bergan yoki nazorat qilib turgan hollar bundan mustasno. Bolalar moslama bilan o'ynamasliklarini nazorat qilib turishingiz kerak.

Moslamadan yoshi 8 dan oshgan bolalar, jismoniy, sezuvchanlik yoki aqliy qobiliyati cheklangan odamlar tegishli yo'l-yoriq yoki ko'rsatma berilgan taqdirda va uning xavfini tushungan holda foydalanishi mumkin. Bolalar bu qurilma bilan o'ynamasliklari kerak. Tozalash va texnik xizmat ko'rsatish bolalar tomonidan nazoratsiz tarzda amalga oshirilmasligi kerak.

Sim o'tkazish qoidalari ko'ra, uzish vositalari ham birga o'rnatilishi lozim.

Xavfsizlik bo'yicha ko'rsatmalar

Ushub moslama o'rnatilgandan so'ng elektr manбайдan ajratilishga ruxsat berilishi kerak. Vilkgaga qo'l yetkizish mumkin bo'lgan yoki ulash qoidalariga asoslangan holda statsionar prokladkadagi elektr zanjirini uzgichni qo'shish orqali uzilishga erishsa bo'ladi.

Agar elektr kabeli shikastlangan bo'lsa, xatarning oldini olish uchun u ishlab chiqaruvchi, uning xizmat ko'rsatish agenti yoki malakali shaxslar tomonidan almashtirilishi kerak.

Aytib o'tilgan mahkamlash usuli yelimlovchi vositalardan foydalanishga mo'ljallanmagan, chunki ular ishonchli mahkamlash vositasi hisoblanmaydi.

OGOHLANTIRISH: Sirti yorilgan bo'lsa, tok urish xavfining oldini olish uchun jihozni o'chirib qo'ying.

Foydalanish vaqtida pech issiq bo'ladi. Plita ichidagi isitish elementlariga tegib ketmaslik uchun ehtiyot bo'lish kerak.

OGOHLANTIRISH: Foydalanish vaqtida tegish mumkin bo'lgan qismlar issiq bo'ladi. Yosh bolalardan uzoqroq saqlash kerak.

Bug' yordamida tozalagichdan foydalanmaslik kerak.

Plita ustiga metall buyumlar, shu jumladan pichoq, sanchqi, qoshiq va qopqoq qo'ymang, chunki ular qizib ketishi mumkin.

Foydalanib bo'lgach, plita elementini o'chirib qo'ying, bu holda tova detektoriga ishonib qolmang.

Bu jihoz tashqi taymer yoki masofadan boshqarish pulti yordamida ishlatish uchun mo'ljallanmagan.

DIQQAT: Pishirish jarayonini kuzatib turish lozim. Qisqa muddatli pishirish jarayonini uzluksiz kuzatish lozim.

Qizib ketmasligi uchun jihoz dekorativ eshik ortida o'rnatilmasligi kerak.

OGOHLANTIRISH: Qurilma va tegish mumkin bo'lgan qismlar foydalanish vaqtida issiq bo'ladi. Isitish elementlariga tegib ketmaslik uchun ehtiyot bo'lish kerak. 8 yoshdan kichikroq bolalarni, agar ular doimiy nazorat ostida bo'lmasalar, pechga yaqinlashtirmaslik lozim.

OGOHLANTIRISH: Plitada yog'-moyli taomni nazoratsiz tashlab ketish xavfli bo'lib, yong'in keltirib chiqarishi mumkin.

Olovni suv bilan o'chirishga URINMANG, bundan ko'ra jihozni o'chirib, alangani qopqoq yoki mato bilan yoping.

OGOHLANTIRISH: Yong'in xavfi bor: Taom tayyorlanadigan yuzada narsalar saqlamang.

OGOHLANTIRISH: Faqat shu jihozni ishlab chiqaruvchi tomonidan tayyorlangan, yo'riqnomada mos keladigan sifatida aytib o'tilgan yoki jihoz bilan birga kelgan plita to'sig'idangina foydalaning. Mos kelmaydigan to'siqlardan foydalanish noxush holatlarga olib kelishi mumkin.

Ishlayotganida sirtlari qizib ketishi mumkin.

Moslamadan yoshi 8 dan oshgan bolalar, jismoniy, sezuvchanlik yoki aqliy qobiliyati cheklangan odamlar tegishli yo'l-yoriq yoki ko'rsatma berilgan taqdirda va uning xavfini tushungan holda foydalanishi mumkin. Bolalar bu qurilma bilan o'ynamasliklari kerak. Agar bolalar

8 yoshdan katta va nazorat ostida bo'lmasalar, ular qurilmani tozalashi va unga texnik xizmat ko'rsatishi mumkin emas.

Pech va uning tashqi simlarini 8 yoshdan kichik bo'lgan bolalarning qo'llari yetmaydigan tarzda saqlang.

⚠️ DIQQAT

Jihoz mutaxassis tomonidan o'rnatilishi va yerga ulanishi lozim. Jihozga faqatgina litsenziyali mutaxassis tomonidan xizmat ko'rsatilishi lozim. Mutaxassis bo'lmagan shaxslar ta'mirlashi oqibatida jarohat olish yoki buzilishi holatlari yuzaga kelishi mumkin. Jihozingizni ta'mirlash kerak bo'lsa, mahalliy xizmat ko'rsatish markaziga murojaat qiling. Bu yo'riqnomaga amal qilinmasa, mahsulotga shikast yetishi va kafolat yo'qqa chiqishi mumkin.

Bir tekisda o'rnatilgan jihozlar tegishli standartlarga mos keluvchi tokcha yoki ish joylariga o'rnatilgandan keyingina ishlatilishi mumkin. Bunda zaruriy xavfsizlik standartlarida talab qilingan (elektr qismlariga tegishdan) himoya mavjudligi kafolatlanadi. Jihozingiz noto'g'ri ishlasa, darz ketsa, yorilsa yoki bo'linib ketsa:

- pishirish nuqtalarini o'chiring;
- plitani tokda uzing; va
- mahalliy xizmat ko'rsatish markaziga murojaat qiling.

Plita yorilsa, tok urishi xavfining oldini olish uchun jihozni o'chirib qo'ying. Shishali sirti almashtirilmagunicha plitani ishlatmang. Plitada alyumin folga, unga o'ralgan mahsulotlar yoki alyumin idishda muzlatilgan taomlarni isitmang.

Xavfsizlik bo'yicha ko'rsatmalar

Tova bilan plita orasidagi suyuqlik bug' bosimi hosil qilishi mumkin. Buning oqibatida tova sakrab ketishi mumkin.

Doim plita usti bilan tova tagi quruqligiga ishonch hosil qiling.

Taom tayyorlayotganda pishirish nuqtalari qattiq qiziydi.

Doim bolalarni jihozdan uzoqroqda tuting.

Barcha o'rama materiallarini bolalarning qo'li yetmaydigan joylarda saqlang, chunki o'rama materiallari ular uchun xavfli bo'lishi mumkin.

Bu jihoz uydagi odatiy pishirish va qovurishda ishlatishga mo'ljallangan. U tijoriy maqsadlarda yoki sanoatda ishlatishga mo'ljallanmagan.

Plitadan xonani isitishda foydalanmang.

Elektr jihozlarni plita yaqinida rozetkaga ulagan bo'lsangiz, ehtiyot choralarini ko'rib qo'ying. Elektr kabellar plita ustiga tegmasligi kerak.

Qizigan yog' tezda alanga olishi mumkin. Yog'-moyda taom tayyorlayotganda (masalan, chips tayyorlayotganda) plitani qarovsiz tashlab ketmang.

Ishlatgandan so'ng pishirish nuqtalarini o'chirib qo'ying.

Boshqaruv panellarini toza va quruq holda saqlang.

Plita ustiga yonuvchi narsa qo'ymang, bu yong'in keltirib chiqarishi mumkin.

Ehtiyot bo'lmasangiz, jihozni ishlatayotganda kuyib qolishingiz mumkin.

Elektr jihozlarning kabellari plita ustiga yoki idishlarga tegib turmasligi kerak.

Plitadan kiyimlarni quritishda foydalanmang.

Induksion nuqtalar yoqilganida kardiostimulyator va yuragida faol implant o'rnatilgan shaxslar tanasining yuqori qismini kamida 30 sm uzoqlikda tutishlari lozim. Amin bo'lmasangiz, qurilma ishlab chiqaruvchisi yoki shifokoringiz bilan maslahatlashing. (Faqat induksion plitalarda)

Qurilmani o'zingizcha ta'mirlash, qismlarga ajratish yoki o'zgartirishga urinmang.

Tozalashdan oldin doim jihozni o'chirib qo'ying.

Plitani tozalashda ushbu qo'llanmada keltirilgan tozalash va qarash yo'l-yo'riqlariga amal qiling.

Uy hayvonlarini jihozga yaqinlashtirmang, chunki ular jihoz tugmalarini bosib, nosoz ishlashiga sabab bo'lishi mumkin.

O'rama materiallarni chiqitga chiqarish

⚠ OGOHLANTIRISH

Jihozni o'rashda ishlatilgan barcha materiallarni qayta ishlash mumkin. Varaqa va qattiq ko'pikli qismlariga tegishli belgilar qo'yilgan. O'rama materiallari va eski jihozlarni xavfsizlik va atrof-muhitni e'tiborga olgan holda chiqitga chiqaring.

Eski jihazni tegishli chiqitga chiqarish

⚠ OGOHLANTIRISH

Eski qurilmangiz xatar keltirib chiqarmasligi uchun uni chiqitga chiqarishdan oldin ishlamaydigan holatga keltiring. Buning uchun malakali mutaxassis qurilmani tokdan uzib, simlarini uzib tashlashi kerak. Jihozni maishiy chiqindi bilan birgalikda chiqitga chiqarib bo'lmaydi. To'plash sanalari va ommaviy topshirish joylari haqidagi ma'lumotni mahalliy qayta ishlash boshqarmasidan olishingiz mumkin.

Ushbu mashinani to'g'ri chiqitga chiqarish (Ishlatilgan elektr va elektronika jivozi)



(Chiqindilarni ajratgan holda yig'ish tizimiga ega bo'lgan mamlakatlarga tegishli)

Mahsulot, aksessuarlar yoki bosma nashrlardagi ushbu markirovka ushbu mahsulot va uning elektron yordamchi qurilmalarining (masalan, zaryadlash qurilmasi, naushniklar, USB kabeli) xizmat muddatlarini o'tab bo'lganlaridan keyin boshqa maishiy chiqindilar bilan birgalikda chiqitga chiqarib bo'lmashligini ko'rsatadi. Keraksiz buyumlarni nazoratsiz tarzda chiqitga chiqarish tufayli atrof-muhitga yoki odamlarning salomatliklariga yetkazilishi mumkin bo'lgan zararlarning oldini olish uchun ko'rsatilgan elementlarni tashlab yuborilayotgan qurilmaning boshqa qismlaridan ajratib oling va moddiy resurslardan oqilona tarzda takroran foydalanishga ko'maklashish uchun ulardan qayta foydalaning. Uyda foydalanuvchilar ekologik jihatdan xavfsiz tarzda qayta foydalanish uchun ushbu qurilmalarni qayerda va qanday topshirish mumkinligi to'g'risida ma'lumotlar olish uchun o'zlari ushbu mahsulotni xarid qilgan chakana sotuvchiga yoki mahalliy hokimiyat ofi siga murojaat qilishlari kerak. Biznes bilan shug'ullanuvchi foydalanuvchilar o'zlarining ta'minotchilari bilan bog'lanishlari va xarid shartnomasi qoidalari va shartlari bilan tanishishlari kerak. Ushbu mahsulot va uning elektron aksessuarlarini tashlab yuboriladigan boshqa tij oriy chiqindilar bilan birgalikda chiqitga chiqarmaslik kerak.

Plitani o'rnatish

⚠ OGOHLANTIRISH

Jihoz faqatgina mutaxassis tomonidan o'rnatilishi va yerga ulanishi lozim. Iltimos, bu qoidaga amal qiling. Noto'g'ri o'rnatish oqibatida yetgan zarar kafolat tomonidan qoplanmaydi.

Texnik ma'lumotlar ushbu qo'llanma oxirida berilgan.

O'rnatuvchi uchun xavfsizlik bo'yicha ko'rsatmalar

- Qurilma o'chirgichdan barcha qutblardan uzilish imkonini beradigan va kontakt uchun kamida 3 mm lik oraliqqa ega bo'lgan elektr qurilmasi ulanishi bilan ta'minlanishi kerak. Mos keluvchi himoyalovchi qurilmalarga liniyani himoyalovchi uzgich, saqlagichlar (burab kiritiladigan saqlagichlarni patronidan olib tashlash kerak), yerga o'tib ketishni ajratgich va tutashtirgichlar kiradi.
- Yong'indan himoya maqsadida bu qurilma EN 60335 - 2 - 6 shartlariga javob beradi. Bu turdagi qurilmani bir tomonida bufet yoki devor bo'lgan holda ham o'rnatish mumkin.
- O'rnatilgan joyida zarbdan himoyalangan bo'lishi shart.
- Bu jihoz o'rnatiladigan oshxona mebeli DIN 68930 mustahkamlik talablariga javob berishi kerak.
- Namlikdan himoya qilish maqsadida, barcha kesish yuzalari tegishli germetik modda bilan to'ldirilgan bo'lishi kerak.
- Plitkali yuzalarda, plita o'rnatilgan joydagi barcha oraliq tirqishlar sement bilan to'ldirilishi lozim.
- Tabiiy, sun'iy toshdan qilingan, sopol yuzalarda mos keladigan sun'iy kauchuk yoki yelim yordamida qistirg'ich prujinalar yopishtirilishi kerak.
- Ishlanadigan sirtidagi germetik moddalarda tirqish bo'lmasdan, zich joylashganligiga amin bo'ling. Qo'shimcha silikon qo'llanmasligi kerak, aks holda ta'mirlash uchun ochish qiyinlashadi.
- Plitani olish uchun tagidan tepaga itarib chiqarish lozim.
- Plita ostiga doska o'rnatish mumkin.
- Qopqalar bilan uning ostidagi blok orasidan havo aylanish tirqishi yopilib qolmasligi kerak.

Kerakli asboblari



Qalam



Plyusli buragich



Chizg'ich yoki reyka



Himoya ko'zoynagi



Elektr arracha

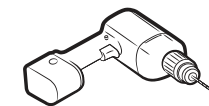

Parma

Elektr manbaiga ulash

Ulashdan oldin, jihozning nominal kuchlanishi, ya'ni tasnif taxtachasida yozilgan kuchlanish bilan beriladigan kuchlanish mos ekanligiga amin bo'ling. Tasnif taxtachasini plitaning pastki g'ilofidan topasiz.

⚠ OGOHLANTIRISH

Simlarni sxemaga ulashdan avval tokdan o'chiring.

Isituvchi element kuchlanishi AC 230 V~. Jihoz AC 220 V~ yoki AC 240 V~ tarmoqlarda ham ishlaydi. Plita barcha qutblardan uzilish imkonini beradigan va kontakt uchun kamida 3 mm lik oraliqqa ega bo'lgan elektr qurilmasi yordamida tokka ulanishi kerak, bunga liniyani himoyalovchi uzgich, yerga o'tib ketishni ajratgich va saqlagichlar kiradi.

⚠ OGOHLANTIRISH

Kabel ulanishlari qoidalarga mos ravishda amalga oshirilishi va korpus boltlari mahkam qotirilishi lozim.

⚠ OGOHLANTIRISH

Plita elektr manbaiga ulangach, pishirish nuqtalarini tekshirib ko'rish uchun har birining ustiga idish qo'yib, maksimum parametrlar bilan navbatma-navbat yoqib ko'ring.

⚠ OGOHLANTIRISH

Uydagi ulanishlarning fazasi va neytral taqsimoti qurilmaga (ulanish sxemalariga) mos kelishiga e'tibor bering; aks holda komponentlarga shikast yetishi mumkin. Noto'g'ri o'rnatishdan yetgan zarar kafolat tomonidan qoplanmaydi.

⚠ OGOHLANTIRISH

Agar elektr manbaiga ulash kabeli shikastlangan bo'lsa, xatarning oldini olish uchun u ishlab chiqaruvchi, uning xizmat ko'rsatish agenti yoki malakali shaxslar tomonidan almashtirilishi kerak.

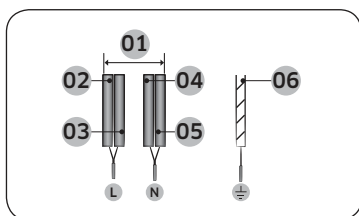

1N~ (32A)

01	220-240 V ~	04	Ko'k
02	Jigarrang	05	Kulrang
03	Qora	06	Yashil/Sariq

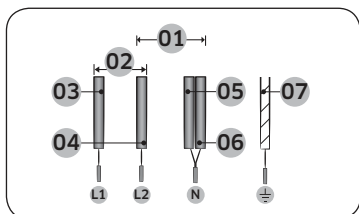

2N~ (16A): Ulanishdan oldingi 2 fazali (L1 va L2) simlarni ajrating.

01	220-240 V ~	05	Ko'k
02	380-415 V ~	06	Kulrang
03	Jigarrang	07	Yashil/Sariq
04	Qora		

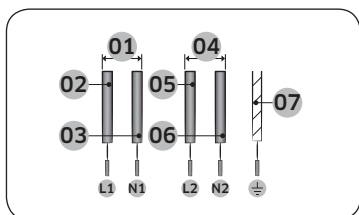

2 x 1N~ (16A): Ulashdan oldin simlarni ajrating.

01	220-240 V ~	05	Qora
02	Jigarrang	06	Kulrang
03	Ko'k	07	Yashil/Sariq
04	220-240 V ~		

⚠ OGOHLANTIRISH

Ta'minotga to'g'ri ulash uchun ulanadigan joylardagi sxemalarga rioya eting.

Baland oshxona stoliga o'rnatish

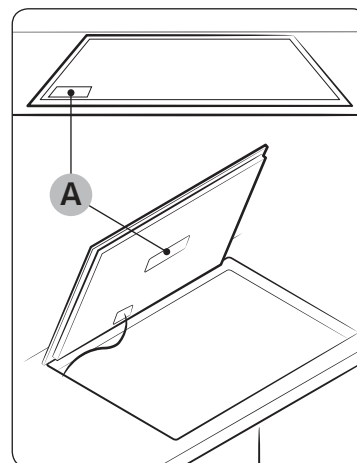

A. Seriya raqami

📖 IZOH

O'rnatishdan oldin jihoz tasnif yorlig'idagi seriya raqamini yozib oling. Bu raqam ta'mirlash xizmatini talab qilganda kerak bo'ladi. Uni o'rnatgandan keyin ko'rib bo'lmaydi, chunki tasnif taxtachasi jihozning ustida yoki ostida joylashgan.

📖 IZOH

Minimal bo'sh joy va oraliq ajratish talablariga qat'iy rioya qiling.

📖 IZOH

Plita pastki qismida ventilyator bilan jihozlangan. Plita ostida tortma joylashgan bo'lsa, unga mayda narsalar yoki qog'oz qo'ymang, chunki uni tortib olishi oqibatida ventilyatorga shikast yetkazishi yoki sovitishga xalaqit berishi mumkin.

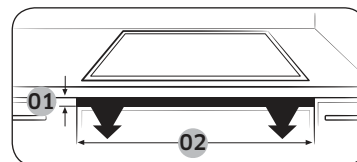

Rqm.	Ta'rif	Hajmi
01	Ventilyatsion tirqish bo'yi	Min 2 mm
02	Ventilyatsion tirqish eni	560 mm

Plitani o'rnatish

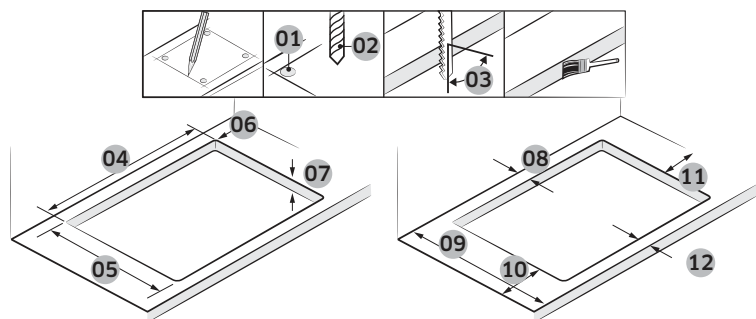

Rqm.	Ta'rif	Hajmi
01	4 nuqtani tekshirish	
02	Parma diametri	Ø 6
03	Kesish nuqtasining o'ng burchagi	90°
04	Kesish eni	560±1 mm
05	Kesish chuqurligi	490±1 mm
06	Egri chiziq o'lchami	R3
07	Stol qalinligi hajmi	Maks 50 mm, Min 20 mm
08	Stol cheti va kesish nuqtasi orasidagi masofa (orqa-yon)	Min 60 mm
09	Stol chuqurligi	Min 600 mm
10	Stol cheti va kesish nuqtasi orasidagi masofa (chap-yon)	Min 60 mm
11	Stol cheti va kesish nuqtasi orasidagi masofa (o'ng-yon)	Min 60 mm
12	Stol cheti va kesish nuqtasi orasidagi masofa (old-yon)	Min 50 mm

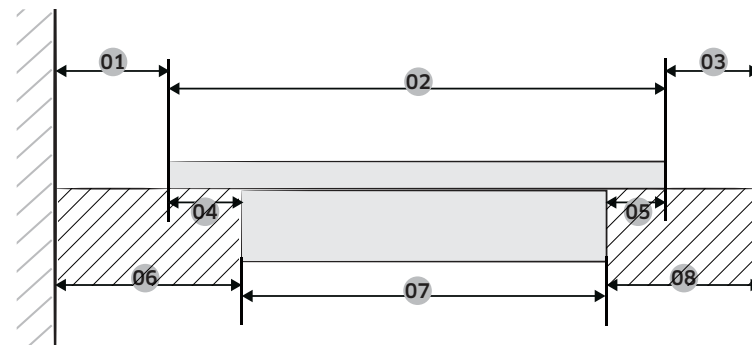

Rqm.	Ta'rif	Hajmi
01	Devor va plita orasidagi masofa	Min 40 mm
02	Plita chuqurligi o'lchami	520 mm
03	Induksiya va stol cheti orasidagi masofa	Min 40 mm
04	Shisha va konforka orasidagi masofa	25 mm
05	Shisha va konforka orasidagi masofa	15 mm
06	Devor va konforka orasidagi masofa	Min 60 mm
07	Konforka chuqurligi hajmi	480 mm
08	Konforka va stol cheti orasidagi masofa	Min 50 mm

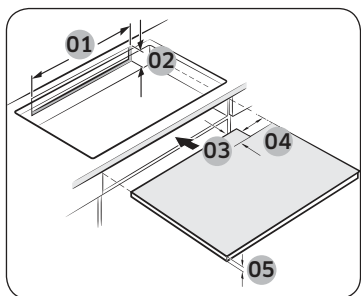

Rqm.	Ta'rif	Hajmi
01	Orqa ventilyatsiya kenligi	Min 550 mm
02	Orqa ventilyatsiya bo'yi	Min 35 mm
03	Quvvat shnuri yo'lagining chuqurligi	Maks 65 mm
04	Quvvat shnuri yo'lagining eni	Maks 100 mm
05	Faner bo'yi	Min 5 mm

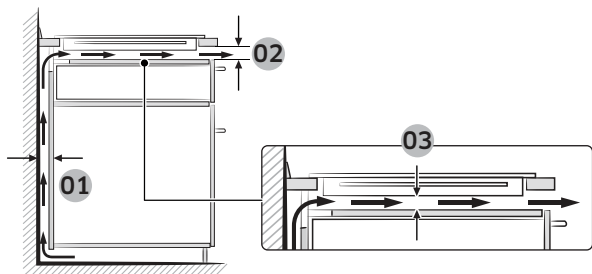

Rqm.	Ta'rif	Hajmi
01	Ventilyatsiya o'lchami	Min 20 mm
02		Min 2 mm
03		Min 20 mm

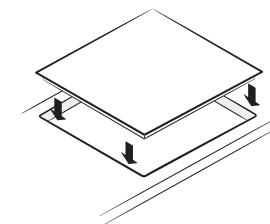
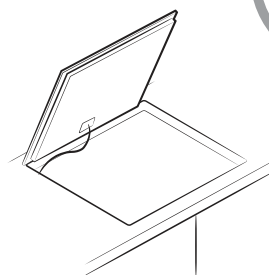
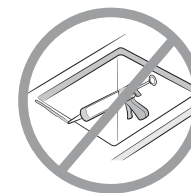
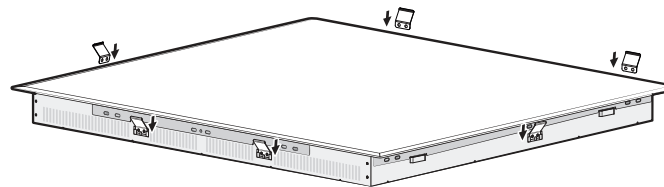

Tarkibiy qismlar

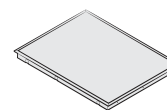

Induksion plita



Egiluvchan tutqich

Plitani o'rnatish

Boshlashdan oldin

Pishirish nuqtalari

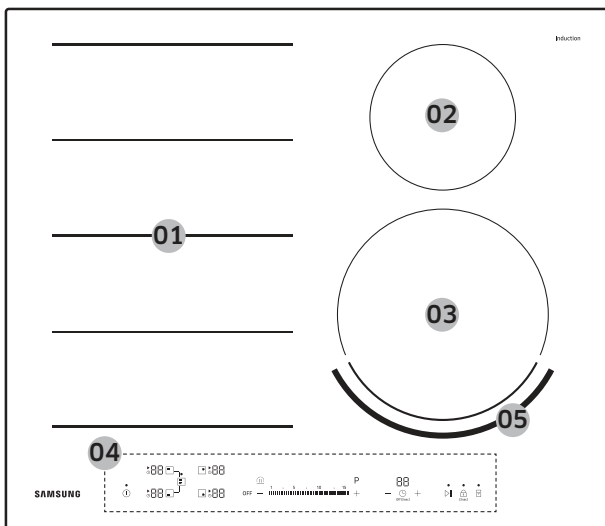

01	Induksion Fleks nuqta plyus 3300 Vt va Oshirilgan quvvat 3600 Vt
02	Induksion pishirish nuqtasi 1400 Vt va Oshirilgan quvvat 2000 Vt
03	Induksion pishirish nuqtasi 2200 Vt va Oshirilgan quvvat 3200 Vt
04	Boshqaruv paneli
05	Virtual alanga



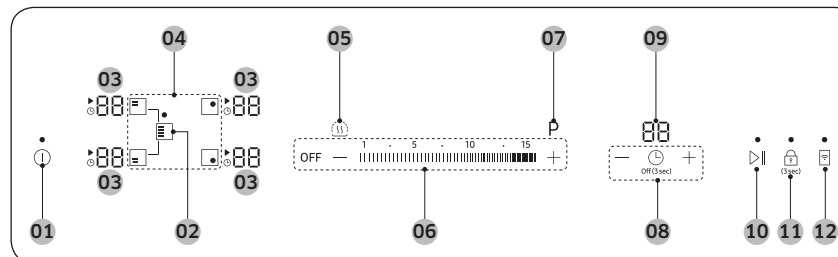



Boshqaruv paneli

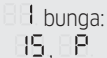

01	Yoq/O'ch. tugmasi	Bu tugma bilan elektr ta'minoti butunlay o'chiriladi yoki yoqiladi.
02	Fleks nuqta plyus tugmasi	Bu tugma bilan Fleks nuqta plyus funksiyasi yoqiladi yoki o'chiriladi.
03	Pishirish nuqtasi displeyi	Quvvat darajasi, faollashtirilgan funksiyalar, qoldiq issiqlik va ma'lumot xabarlarini ko'rsatadi.
04	Pishirish nuqtasi tugmalari	Bu tugmalar bilan pishirish nuqtasi tanlanadi.
05	Issiqlik saqlash tugmasi	Bu tugma yordamida tayyor ovqatni issiq tutish mumkin.
06	Quvvat darajasi tugmalari	Bu tugmalar bilan pishirish nuqtasining quvvat darajasini qo'ying.
07	Oshirilgan quvvat tugmasi	Bu tugma bilan tovadagi taomni maksimum darajadagi quvvatdan ham tezroq isitish mumkin.
08	Taymer tugmalari	Bu tugmalar yordamida taymerni yoqib/o'chirish va qo'yish mumkin.
09	Taymer displeyi	Taymerda qolgan vaqtni ko'rsatadi.
10	Pauza/Davom etish tugmasi	Bu tugma yordamida barcha pishirish nuqtalarini past quvvat rejimiga (2) o'tkazing. (masalan : telefonga javob berish uchun)

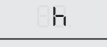
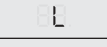
11	Qulflash tugmasi	Bu tugma bilan Bolalar xavfsizlik qulfi funksiyasini yoqish yoki o'chirish mumkin.
12	Smart Connect tugmasi	Bu tugma bilan Smart Connect funksiyasini yoqish yoki o'chirish mumkin.

Pishirish nuqtasi displeyi uchun qo'llanma

Displey	Ma'nosi
 bunga: 15, P	Tanlangan quvvat darajasi
 H	Qoldiq issiqlik (qaynoq)
 h	Qoldiq issiqlik (issiq)
 L	Bolalardan himoya ishga tushgan.
 80	Birorta tugma 8 soniyadan uzoq bosilib turibdi.
 I	Noto'g'ri ishlash oqibatida plita haddan tashqari qizib ketgan. (misol : bo'sh idish bilan ishlatilgan)
 y	Idish mos emas, o'ta kichik yoki pishirish nuqtasiga hech qanday idish qo'yilmagan.

Induksion isitish

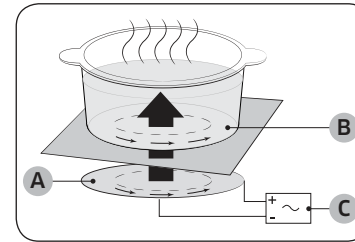

- A. Induksion g'altak
- B. Induktiv tok
- C. Elektr zanjirlar

- **Induksion isitish tartibi:** Idishni pishirish nuqtasiga qo'yib, uni yoqqaningizda, induksion plitadagi elektr zanjirlar idish ostida "induktiv tok" hosil qiladi, bu tok idish haroratini bir zumda ko'tarib yuboradi.
- **Tezroq pishirish va qovurish:** Tova to'g'ridan-to'g'ri isitilgani sababli, boshqa tizimlarga nisbatan samaraliroq bo'ladi, chunki bunda issiqlik isrof bo'lmaydi. Ishlatilgan tokning aksariyat qismi issiqlikka aylanadi.

Boshlashdan oldin

Boshlashdan oldin

Virtual alanga texnologiyasi

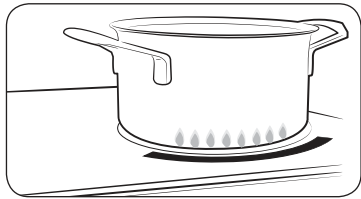

Induksiya elementini yoqqaningizda virtual alanga texnologiyasi alanga tasvirini ko'rsatadi.

- Virtual alanga texnologiyasi faqat oldingi o'ng pishirish nuqtasida bo'ladi.
- Idishning ko'rinishi, hajmi yoki o'rniga qarab, virtual alanga turli tarzda ko'rinishi mumkin. Yaxshi natija olish uchun element hajmiga mos keladigan idish ishlatilg. Haddan tashqari katta idish virtual alangani yopib qo'yishi mumkin. Idish o'ta kichik bo'lsa, virtual alanga qiyshiq shaklda ko'rinishi mumkin.
- Idish tagidagi yoki pishirish yuzasidagi qoldiqlar natijasida virtual alanga qiyshiq shaklda yoki chala ko'rinishi mumkin. Idish yoki plita yuzasini ishlatishdan oldin tozalab oling.

IZOH

Virtual alanga texnologiyasini o'chirmoqchi bo'lsangiz, plitani yoqqandan keyingi 10 soniya ichida tugmasini 3 soniya bosib turish kerak.

Plita yoqilgani zahoti bosilgandagina bu funktsiya ishlaydi. Boshqa amaldan keyin bu funktsiyani ishlatib bo'lmaydi.

IZOH

Virtual alanga konforkasini ishlatishda mos keladigan idish ishlatilg.

Hajmi	200-220 mm
Idish sirti	Horizontal chiziq
Material	STSS (Zanglamaydigan po'lat)

Yuqoridagi jadvaldagi shartlarga amal qilinsa, Virtual alanga shaklini kerakli shaklga keltirish mumkin.

Xavfsizlik uchun o'chirish

Uzoq vaqtdan so'ng ham pishirish nuqtalaridan biri o'chirilmasa va quvvat darajasi o'zgartirilmasa, o'sha pishirish nuqtasi avtomatik ravishda o'zini o'chiradi.

Qoldiq issiqlik H, H ("qaynoq") bilan tegishli pishirish nuqtasi displeyida ko'rsatiladi. Pishirish nuqtalari quyidagi holatlarda o'zlarini o'chiradi.

Quvvat darajasi	O'chirish
1-3	6 soatdan keyin
4-6	5 soatdan keyin
7-9	4 soatdan keyin
10-15	1,5 soatdan keyin

IZOH

Noto'g'ri ishlash oqibatida plita haddan tashqari qizib ketsa, I ko'rsatiladi. Keyin plita o'chiriladi.

IZOH

Idish mos bo'lmasa yoki juda kichik bo'lsa, yoki pishirish nuqtasiga hech qanday idish qo'yilmasa, I ko'rsatiladi.

1 daqiqadan so'ng o'sha pishirish nuqtasi o'chiriladi.

IZOH

Bironta pishirish nuqtasi belgilangan vaqtdan oldinroq o'chsa, 28-betdagi "Nosozliklarni bartaraf etish" bo'limiga qarang.

Pishirish nuqtasi o'chishining boshqa sabablari

Suyuqlik boshqaruv paneliga toshib ketsa, barcha pishirish nuqtalari o'z-o'zidan o'chadi. Boshqaruv paneliga ho'l latta qo'ysangiz ham avtomatik o'chish amalga oshadi. Har ikkala holatda ham, suyuqlik yoki lattani olib tashlagandan so'ng, jihozni I tugmasi bilan yoqish kerak bo'ladi.

Qoldiq issiqlik indikatorlari

Bironta pishirish nuqtasi yoki plita o'chirilganida, tegishli nuqtalarning displeylarida qoldiq issiqlik **H**, **h** ("qaynoq" degani) bilan ko'rsatiladi. Pishirish nuqtasi o'chganidan keyin ham qoldiq issiqlik indikatorlari yoniq turadi, nuqta sovib bo'lganidan keyingina indikator o'chadi. Qoldiq issiqlikni taomni eritish yoki issiq saqlash uchun ishlatishingiz mumkin.

⚠ OGOHLANTIRISH

Qoldiq issiqlik indikatorlari yoniq turibdimi, demak undan kuyib qolish xavfi bor.

⚠ OGOHLANTIRISH

Quvvat ta'minoti uzilsa, **H**, **h** belgisi o'chadi va qoldiq issiqlik haqidagi ma'lumot ko'rsatilmaydi.

Shunda ham kuyib qolish xavfi saqlanib qolishi mumkin. Buning oldini olish uchun, plita yonida har doim ehtiyot bo'ling.

Haroratni aniqlash

Bironta sababga ko'ra pishirish nuqtalaridan birining harorati xavfsiz darajadan oshib ketisa, u avtomatik ravishda quvvat darajasini pasaytiradi.

Plitadan foydalanib bo'lgach, plita elektron qismlari soviguniga qadar sovitish ventilyatori ishlab turadi. Elektron qismlarning haroratiga qarab, sovitish ventilyatori o'z-o'zidan o'chadi.

Oshxona anjomlari

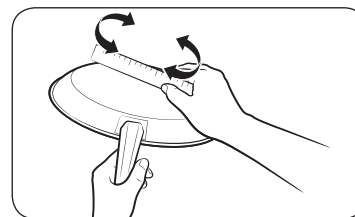

Pishirish nuqtasini qoplab oladigan, tagi tekis idishlarni ishlatting. Idishning tekisligini tekshirish uchun tagiga chizg'ich qo'yib ko'ring. Idishni ishlatishga doir barcha tavsiyalarga amal qiling.

- Induksiyali pishirishga mos keladigan materialdan qilingan idish ishlatting.
- Issiqlik yaxshi tarqalishi uchun tagi og'ir bo'lgan sifatli idishlar ishlatting. Shunda yaxshi natijalarga erishasiz.
- Idish o'lchamini tayyorlanayotgan taom miqdoriga moslab oling.
- Idishdagi suyuqlik bug'lanib ketib, qurib qolmasin. Buning oqibatida idish sinishi, erishi yoki qirilishi mumkin, bu keramik plitaga ham ta'sir qiladi. (Bu turdagi zarar yetsa, kafolat bilan qoplanmaydi).
- Yuvmagan yoki moy qoldiqlari yig'ilib qolgan idishni ishlatmang. Pishirgandan keyin tozalash oson bo'lgan idishni ishlatting.

⚠ DIQQAT

- Pishirish nuqtalari o'chirilganidan keyin soviganga o'xshashi mumkin. Ammo idishdan qolgan issiqlik tufayli shisha yuza qaynoq bo'lishi mumkin. Kuyib qolish xavfi bor.
- Issiq idishni qo'l bilan ushlamang. Qo'lning himoyalash uchun doim qo'lqop taqib oling.
- Idishni plita yuzasida sudramang. Plitaga shikast yetishi mumkin.

Boshlashdan oldin

Induksion pishirish nuqtalari uchun idish

Magnit tubli idish pishirish nuqtasiga qo'yilganidan keyingina induksion konforkani yoqish mumkin. Quyida mos deb tavsiflangan idishlarni ishlatish mumkin.

Material	Moslik
Po'lat, emallangan po'lat, cho'yan	Ha
Zanglamaydigan po'lat	Ha (agar idishning tagiga magnit yopishsa)
Alyumin, mis, shisha, keramika, chinni	Yo'q

IZOH

- Induksion pishirish uchun idish ishlab chiqaruvchi tomonidan mos deb belgi qo'yiladi.
- Ba'zi idishlarni induksion pishirish nuqtalariga qo'yganda tovush chiqarishi mumkin.
- Bu tovushlar plitaning nosozligini bildirmaydi va uning ishlashiga ta'sir qilmaydi.
- Induksion pishirish uchun maxsus zanglamaydigan po'latdan qilingan idish mos kelmasligi mumkin. Idishning tagiga magnit tortilishini tekshiring.

Induksion pishirish nuqtalari uchun idish o'lchamlari

Induksion pishirish nuqtalari muayyan o'lchamgacha bo'lgan idishlarning tagiga avtomatik ravishda moslashadi. Ammo idish tagidagi temir (magnitga yopishadigan) qismi pishirish nuqtasining o'lchamiga qarab, minimum diametrlil bo'lishi shart.

Pishirish nuqtasi		Idish tagining minimum diametri
Fleks nuqta	Old yoki orqa Fleks plyus	140 mm
	To'liq Fleks plyus	240 mm (oval shakldagi yoki baliq uchun qozonchani uzun tomoniga)
O'ng orqa pishirish nuqtasi		100 mm
O'ng old pishirish nuqtasi		140 mm

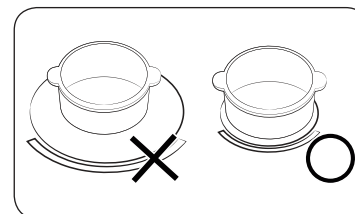

Yaxshi natijalarga erishish uchun ferromagnit diametri konforkanikiga mos keladigan idish ishlating. Agar konforka idish borligini aniqlamasa, kichikroq o'lchamli konforkani ishlating.

Boshqa induksion idishlar

Ayrim idishlar induksion isitish plitasi bilan ishlashi uchun tagida yupqa magnitli materialga ega. Bularning magnetizmi kuchsiz va yaxshi ishlamasligi mumkin. (Magnetizmi kuchsiz deganda magnit mahkam yopishmasligi yoki magnit yopishadigan qismi kichikligini bildiradi.)

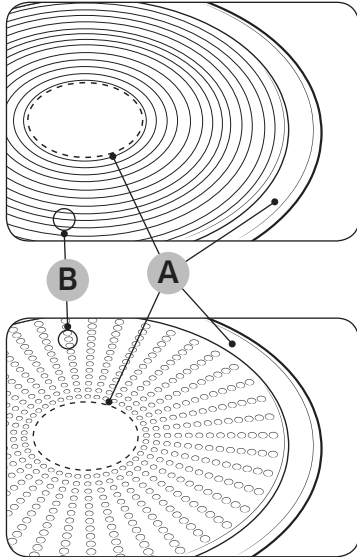

- A. Magnit yopishmaydigan qismi
B. Magnit yopishadigan qismi

- Idish induksion plitaga mo'ljallangan bo'lsa ham, ayrim hollarda uning tagidagi temir qismining o'lchami va kuchiga qarab, isitish quvvati past bo'lishi yoki plita idish borligini aniqlay olmasligi mumkin.

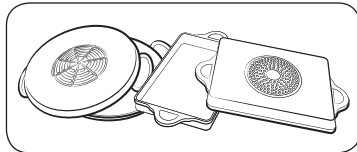

Kichkina ferromagnit elementli katta idish ishlatilsa, faqat ferromagnit elementlar qiziydi. Natijada issiqlik teng tarqamasligi mumkin.

Mos kelish sinovi

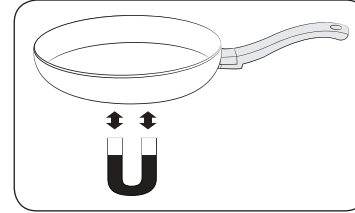



Induksion pishirish uchun mos keladigan idishga magnit yopishadi hamda uning mosligi haqida ishlab chiqaruvchining belgisi qo'yilgan bo'ladi.

- Yaxshi idishlarni tagidan bilsa bo'ladi. Tagi iloji boricha qalin va tekis bo'lishi kerak.
- Yangi idish olayotganda, tagining diametriga e'tibor qiling. Ishlab chiqaruvchilar odatda idish gardishining diametrini ko'rsatadi.
- Tagi shikastlangan, cheti notekis yoki g'udurli idishlarni ishlatmang. Shikastlangan idishlarni sirtida sudrasangiz, keramik plitani qirishi mumkin.
- Sovuq bo'lganida, idish tagi odatda ozgina ichkariga kirgan (botiq) bo'ladi. Tashqariga qarab (bo'rtib) chiqib qolmasligi kerak.
- Agar maxsus turdagi idish, masalan tezqaynar qozon, isitish uchun tova yoki vok (tagi bo'rtib chiqqan chuqur tova) ishlatmoqchi bo'lsangiz, ishlab chiqaruvchining yo'riqnomalarini ko'rib chiqing.

Boshlashdan oldin

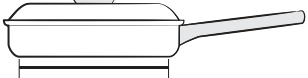
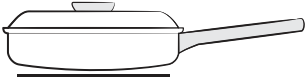
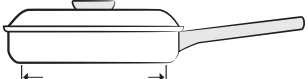
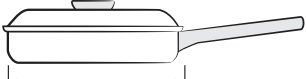
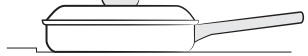
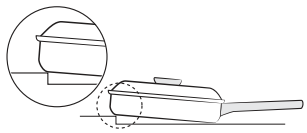
To'g'ri joylashtirish

To'g'ri	Noto'g'ri
	
Tagi tekis idish va yonlari tik	Idish tagi yoki yonlari egilgan yoki qiyshiq
	
Idish pishirish nuqtasi uchun tavsiya etilgan minimal o'lchamga teng yoki undan katta.	Idish joriy pishirish nuqtasi uchun kerakli minimal o'lchamdan kichkina.
	
Idish plita yuzasi ustiga to'liq joylashadi.	Idish plita qoplamasida turadi yoki butunlay plita yuzasida turmaydi.
	
Idish to'g'ri balanslangan.	Idishning tutqichi og'ir bo'lsa, egib yuborishi mumkin.

Quvvatni tejashga oid maslahatlar

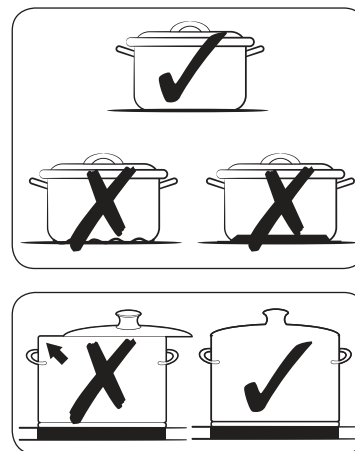

Quvvatni tejash uchun quyidagi maslahatlarga amal qiling.

- Doim konforkani yoqishdan oldin idishni pishirish nuqtasiga qo'ying.
- Pishirish nuqtalari va idish taglarini toza holda saqlang. Aks holda ko'proq quvvat sarflanadi.
- Bor bo'lsa, idish qopqog'ini zichlab yoping. Shunda quvvat sarfi kamayadi.
- Pishirish vaqti tugashidan oldin konforkani o'chiring. Qoldiq issiqlik yordamida taomni issiq tuting.

Boshlashdan oldin

Sensorli tugmalarni ishlatish

Sensorli tugmalarni ishlatish uchun tegishli displey yongunicha yoki o'chgunicha, yoki kerakli funktsiya ishga tushgunicha tegishli tugmaga barmog'ingiz bilan teging. Jihozni ishlatayotganda faqat bitta tugmaga tegayotganligingizga amin bo'ling. Barmog'ingiz tugmaga yoyilib ketsa, qo'shni tugma ham ishga tushib ketishi mumkin.

Ishlashda chiqadigan tovushlar

Quyidagi eshitilsa,

- **Qisirlash:** idish har xil materiallardan yasalgan.
- **Chiyillash:** ikkitadan ko'p pishirish nuqtasini ishlatgansiz va idish har xil materiallardan yasalgan.
- **G'uvillash:** yuqori darajadagi quvvatga qo'ygansiz.
- **Chirsillash:** elektr almashtirilmoqda.
- **Vishillash:** ventilyator ishlamoqda.

Tovush chiqishi me'yoriy holat bo'lib, bironta nosozlikni anglatmaydi.

⚠ OGOHLANTIRISH

Turli hajmdagi va turli materialdan qilingan idishlarni ishlatmang.

Turli hajimli va turli materialdan qilingan idish ishlatilsa, shovqin chiqishi yoki tebranishi mumkin.

📖 IZOH

Past quvvat darajasi ishlatilsa (1-5), chirsillashi mumkin.

Dastlabki tozalash

Keramik shishali yuzani nam latta hamda keramik shishani tozalash vositasi bilan arting.

⚠ OGOHLANTIRISH

Ishqorli yoki abrasiv vositalar ishlatmang. Yuzasi shikastlanishi mumkin.

Ishlatish

Jihozni yoqish

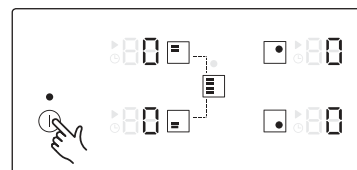

Jihoz ① tugmasi bilan yoqiladi.
① tugmasini taxminan 1-2 soniya bosib.
Raqamli ekranda 88 ko'rinadi.

📖 IZOH

Jihozni yoqish uchun ① tugmasi bosilgach, taxminan 20 soniya ichida quvvat darajasi tanlanishi kerak. Aks holda, xavfsizlik maqsadida, jihoz o'z-o'zidan o'chadi.

Pishirish nuqtasi va quvvat darajasini tanlash

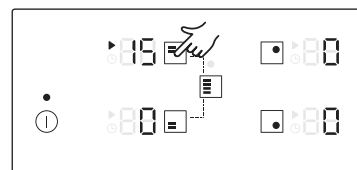

1. Pishirish nuqtasini tanlash uchun tegishli nuqta tugmasiga teging.

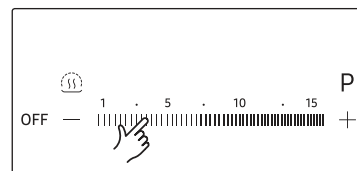

2. Quvvat darajasini qo'yish va o'zgartirish uchun Quvvat darajasi tugmalarini bosib.

📖 IZOH

- Pishirish nuqtasi tanlanganida odatiy daraja 15 qilib qo'yiladi.
- Bittadan ortiq tugma 8 sekundan ortiq bosib turilsa, pishirish nuqtasi displeyida 88 ko'rsatiladi.

Ishlatish

Muayyan taomlarni pishirish uchun tavsiya etilgan sozlamalar

Quyidagi jadvaldagi raqamlar ko'rsatma sifatida berilgan. Turli pishirish usullari uchun talab qilinadigan quvvat darajalari bir nechta omillarga bog'liq, jumladan, ishlatilayotgan idish sifati va pishirilayotgan taom turi va miqdoriga bog'liq.

Quvvat darajasi	Pishirish metodi	Ishlatishga misollar
14-15	Isitish / Qizartirish / Qovurish	Katta miqdordagi suyuqlikni isitish, makaron qaynatish, go'shtni pishirish, gulyashni qizartirish, go'sht dimlash
8-11	Intensiv qovurish	Steyk, file, kartoshkali blinlar, sosiska, yopilgan pishiriq
7-10	Qovurish	Schnitsel / to'qmoqli, jigar, baliq, kotlet, qovurilgan tuxum
5-7	Qaynatish	Ko'pi bilan 1,5 l suyuqlik, kartoshka, sabzavot pishirish
2-4	Bug'da pishirish / Dimlash / Qaynatish	Ozgina sabzavotni bug'lash va dimlash, guruch va sutli taom qaynatish
1-2	Eritish	Saryog', jelatin, shokolad eritish

IZOH

Muayyan idish va taomlarga nisbatan quvvat darajasini tegishli tarzda o'zgartirishingiz kerak bo'ladi.

Oshirilgan quvvat

Oshirilgan quvvat funksiyasi har bir pishirish nuqtasi uchun qo'shimcha quvvat ajratadi. (misol: anchagina suvni qaynatish)

Pishirish nuqtalari	Maks. oshirish vaqti
145 mm	10 daq
210 mm	10 daq
Old yoki orqa Fleks plyus	10 daq
To'liq Fleks plyus	5 daq

Bu vaqtlardan so'ng pishirish nuqtalari avtomatik ravishda 15 quvvat darajasiga qaytadi.

IZOH

Ayrim hollarda, plitaning ichki elektron qismlarini himoyalash maqsadida Oshirilgan quvvat funksiyasi avtomatik ravishda to'xtatilishi mumkin.

Masalan, bir vaqtning o'zida orqa va old Fleks nuqtalarni maksimal darajada ishlatib bo'lmaydi.

Quvvat boshqaruvi

Pishirish nuqtalari o'zlariga ajratilgan maksimum quvvatga ega.

Oshirilgan quvvat funksiyasini yoqish orqali quvvat miqyosidan oshib ketilsa, Quvvat boshqaruvi avtomatik ravishda pishirish nuqtasining quvvat darajasini kamaytiradi.

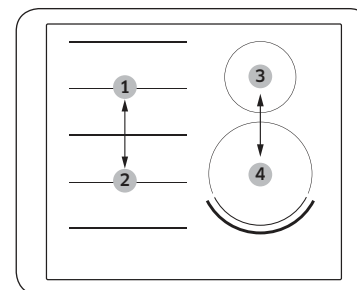

- 1- va 2-raqamlilari juftlashtirilgan
- 3- va 4-raqamlilari juftlashtirilgan

Bu pishirish nuqtasining displeyi qo'yilgan quvvat darajasi va maksimum mumkin bo'lgan quvvat darajasini galma-galdan ko'rsatadi. Shundan so'ng, displey qo'yilgan quvvat darajasidan maksimum darajaga o'zgaradi.

Fleks nuqta plyus

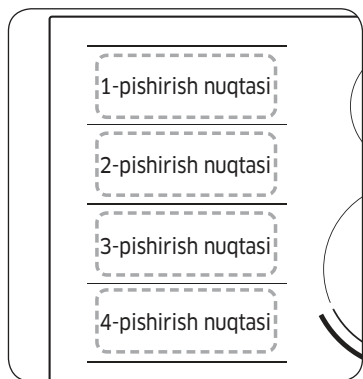

Fleks nuqta bu turli shakl va hajmdagi xumcha va tovalarni ishlatish uchun maxsus mo'ljallangan, plitaning chap tomonida joylashgan katta pishirish hududidir (chapdagi rasmni ko'ring). Fleks nuqtada alohida induktorlar bilan boshqariladigan to'rtta nuqta mavjud bo'lib, idishni qaysi nuqtaga qo'yishdan qat'i nazar, taom tayyorlash imkonini beradi.

Fleks nuqta plyus bilan siz turli pishirish nuqtalarini birlashtirib, pishirish hududini kengaytirishingiz mumkin. Turli nuqtalarni birlashtirish uchun bosiladigan tugmalarni quyidagi jadvaldan biling.

Pishirish nuqtasi	1 ta konforka	2 ta konforka	3 ta konforka	4 ta konforka
1	[Icon]	[Icon]	[Icon]	[Icon]
2	[Icon]	[Icon]	[Icon]	[Icon]
3	[Icon]	[Icon]	[Icon]	[Icon]
4	[Icon]	[Icon]	[Icon]	[Icon]

IZOH

- Bittagina pishirish nuqtasidan foydalanilganda, idish tag qismining diametri 14 santimetrdan kichik bo'lishi kerak.
- Plita idish joylashuvini aniqlashi uchun 5-10 soniya vaqt ketishi mumkin.
- Plita idish joylashuvini aniqlayotganida shovqin chiqishi mumkin.
- Pishirilayotgan paytida idishni olib qo'ymang. Xavfsizlik maqsadida, idishni 5 soniyadan ortiq vaqtga olib qo'ysangiz, plita avtomatik ravishda ishlashdan to'xtaydi.

Fleks nuqta plyus ishlatish

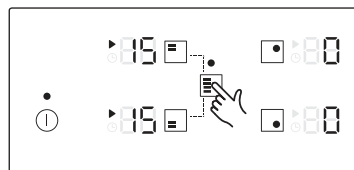

1. [Icon] tugmasini bosing.

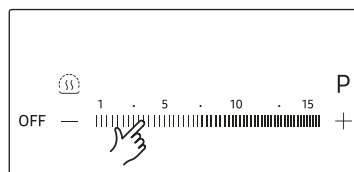

2. Quvvat darajasini qo'yish va o'zgartirish uchun Quvvat darajasi tugmalarini bosing.

IZOH

- Ishlayotgan paytida [Icon] tugmasini bossangiz, **Fleks nuqta plyus** funksiyasi o'chadi.
- Pishirish nuqtalari turli darajalarda ishlayotganida [Icon] tugmasini bossangiz, avtomatik ravishda kattaroq darajaga rostlanadi.
- Yangi Fleks nuqta plyusga idish qo'shayotganda yoki joyini o'zgartirayotganda joriy amalni bekor qiling, keyin tegishli tugmani bosib, pishirish nuqtasini ishga tushiring.

Ishlatish

Issiq saqlash

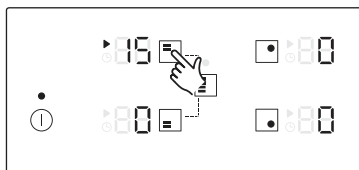

1. Bu funksiya yordamida tayyor ovqatni issiq tutish mumkin. Tegishli pishirish nuqtasi tugmasiga teging.

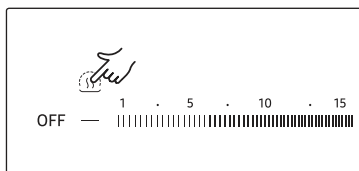

2.  tugmasini bosing.

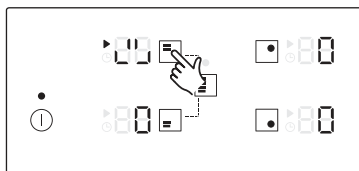

3. Pishirish nuqtasi displeyi o'zgaradi.
4. Pishirish nuqtasini o'chirish uchun yana bosing.

Taymer

Taymerni xavfsizlik o'chirgichi sifatida ishlatish

Pishirish nuqtasi uchun muayyan vaqt belgilangan bo'lsa, bu vaqt o'tganidan so'ng nuqta o'z-o'zidan o'chadi. Bu funktsiyani bir nechta pishirish nuqtalarida bir vaqtning o'zida ishlatish mumkin.

Taymerni qo'yish

Xavfsizlik o'chirgichini qo'yimoqchi bo'lgan pishirish nuqtalari yoqilgan bo'lishi kerak.

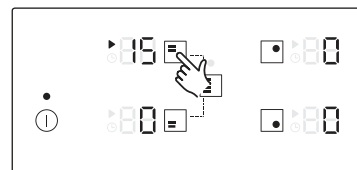

1. Yoqilganidan keyin pishirish nuqtasini ishga tushirish uchun tegishli pishirish nuqtasi tugmasiga teging.

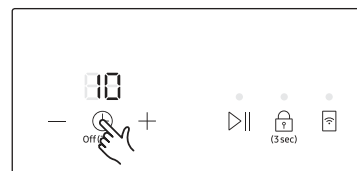

2.  tugmasini bosing. Taymer displeyi tepasida 10 raqami ko'rsatiladi. (Taymerning odatiy qiymati 10 bo'ladi.)



3. Kerakli vaqtni qo'yish uchun **Taymer sozlamasi** (+ yoki -) tugmasini bosing, masalan 15 daqiqa qo'yilsa, shu vaqtdan keyin pishirish nuqtasi o'z-o'zidan o'chadi. Xavfsizlik o'chirgichi faollashdi. (Taymerni 1 dan 99 gacha qo'yish mumkin.)

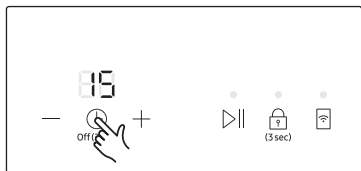

4. Taymer sozlamalarini bekor qilish uchun tegishli pishirish nuqtasini tanlab, tugmasini 2 soniya bosib turing. Shunda signal berilib, pishirish nuqtasining taymer sozlamalari bekor bo'ladi. Agar konforkani tanlamasdan tugmasini 2 soniya bossangiz, oxirgi o'zgartirilgan pishirish nuqtasining taymer sozlamalari bekor qilinadi.

IZOH

- Har qaysi pishirish nuqtasining qolgan vaqtini ko'rsatish uchun tanlangan pishirish nuqtalariga teging.
- Sozlamalar **Taymer sozlamasi** (yoki) tugmasi yordamida asl holiga qaytariladi. Belgilangan vaqt tugaganidan so'ng pishirish nuqtasi o'chadi, tasdiq sifatida tovushli signal beriladi va taymer displeyi ko'rsatiladi.
- Sozlamalarni tezda o'zgartirish uchun, kerakli qiymatga yetilgunicha **Taymer sozlamasi** (yoki) tugmasini bosib turing.

Pauza/Davom etish

Pauza/Davom etish funksiyasi yoqilgan pishirish nuqtalarini birdaniga past quvvatga tushiradi, keyin oldingi holatiga qaytaradi. Bu funksiya pishirish jarayonini qisqa vaqtga to'xtatib turib, keyin davom etishda ishlatiladi (masalan, qo'ng'iroqqa javob berishda).

Pauza/Davom etish funksiyasi yoqilganida , , **OFF** va tugmalaridan boshqa barcha tugmalar o'chirib qo'yiladi.

Pishirishni davom ettirish uchun yana tugmasini bosing.

	Boshqaruv paneli	Displey
Yoqish uchun	tugmasini bosing	
O'chirish uchun	tugmasini bosing	Avvalgi quvvat darajasiga qaytish

Tez to'xtatish

Bu opsiya tayyorlashni to'xtatish bosqichlari va vaqtini qisqartiradi.

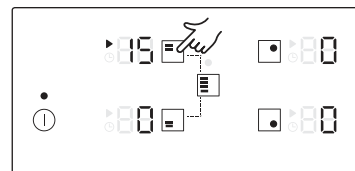

Pishirish nuqtasini o'chirish uchun pishirish nuqtasi tugmasini 2 soniya bosib turing.

IZOH

tugmasi tez to'xtatish funksiyasini qo'llab-quvvatlamaydi.

Jihazni o'chirib qo'yish

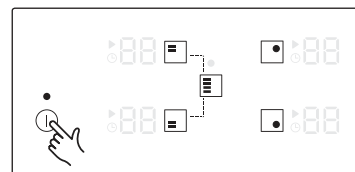

Jihazni butunlay o'chirish uchun tugmasidan foydalaning.

tugmasini taxminan 1-2 soniya bosing.

IZOH

Bitta pishirish nuqtasi yoki butun yuzani o'chirgandan so'ng, tegishli pishirish nuqtalarining raqamli displeylarida qoldiq issiqlik ko'rsatiladi, ular , (ikki bosqichli "qaynoq" degani) shaklida bo'ladi.

Harorat pasayib, , yo'qoladi.

Ishlatish

Bolalar xavfsizlik qulfi

Pishirish nuqtasini yoki yuzani bilmasdan yoqib qo'yishdan himoyalash uchun bolalar xavfsizlik qulfini ishlatishingiz mumkin. Bilmasdan (masalan, panelni latta bilan artishda) sozlamalarni o'zgartirib qo'ymaslik uchun boshqaruv panelini ham qulflab qo'yish mumkin, ① tugmasidan tashqari (faqat o'chirib qo'yish).

Bolalar xavfsizlik qulfini yoqish/o'chirish



1. ① tugmasini taxminan 3 soniya bosib. Tasdiq sifatida tovushli signal beriladi.

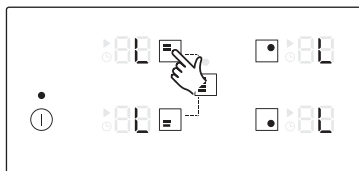

2. Har qanday tugmani bosib. ① displeylarda ko'rsatiladi, bu bolalar xavfsizlik qulfi ishga tushganini bildiradi.
3. Bolalardan himoyani o'chirish uchun ① tugmasini yana 3 soniya bosib turing. Tasdiq sifatida tovushli signal beriladi.

IZOH

- Jihoz yoniq yoki o'chiqligidan qat'i nazar, bolalardan himoya yoniq qoladi.
- Pishirish paytida bolalar xavfsizlik qulfini qo'yish mumkin. Bolalar xavfsizlik qulfi yoniqligida konforkani o'chirish uchun ① tugmasini bosib yoki avval bolalar xavfsizlik qulfini o'chirib, keyin tegishli pishirish nuqtasi tugmasiga teging.

Maksimal quvvat limiti

Bu funktsiya jihazning maksimal quvvatini sozlaydi.

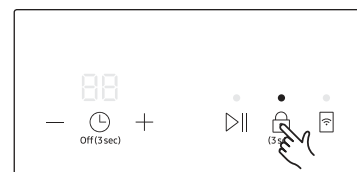

1. O'chirib qo'ying.
2. Bolalar xavfsizlik qulfini yoqish uchun ① tugmasini taxminan 3 soniya bosib turing.



3. **Taymer sozlamasi** tugmalarining — tugmasini taxminan 3 soniya bosib turing.



4. ① tugmasini taxminan 3 soniya bosib. Taymer displeyida P chiqadi va pishirish nuqtasi displeyida joriy maksimal quvvat ko'rsatiladi.

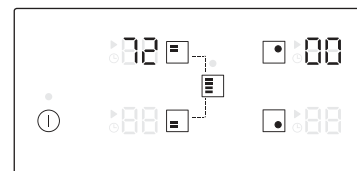

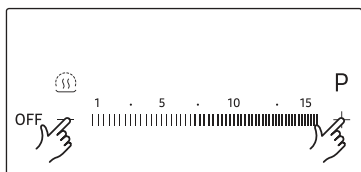

5. Quvvat darajasi tugmalari yordamida quvvat limitini rostdash mumkin. (3000 Vt, 4000 Vt, 7200 Vt)

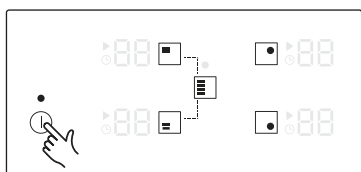

6. Qo'yish uchun ① tugmasini bosib.

IZOH

- Past quvvat (3000 W) rejimida **Oshirilgan quvvat** funksiyasi o'ng old konforka (210 mm) va Fleks nuqta plyusda ishlamaydi.
- Past quvvat (3000 Vt, 4000 Vt) darajasida, quvvat darajasi avtomatik ravishda sozlanadi.

Tovushni yoqish/o'chirish

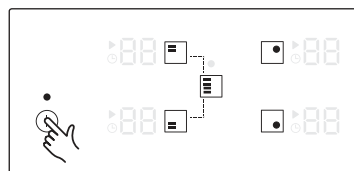

1. ① tugmasini taxminan 1-2 soniya bosib.

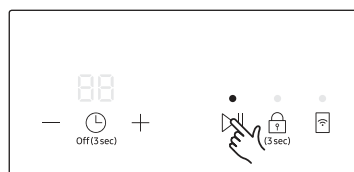

2. Yoqilganidan keyin 10 soniya ichida >|| tugmasini 3 soniya bosib turing.

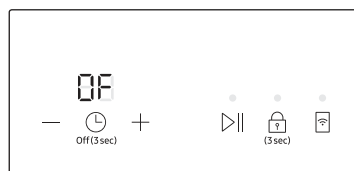

3. Tovush o'chadi va taymer displeyida OF ko'rinadi.

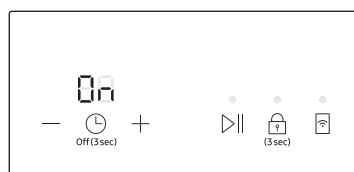

4. Tovush sozlamasini o'zgartirish uchun 1 va 2-bosqichlarni takrorlang. Tovush yonadi va taymer displeyida >|| ko'rinadi.

IZOH

Yoqilganidan keyin 10 soniya o'tganidan keyin tovush sozlamasini o'zgartirib bo'lmaydi.

Ishlatish

Smart Connect



Plitaga o'rnatilgan Wi-Fi moduli yordamida SmartThings ilovasi bilan sinxronlashtirish mumkin. Smartfondagi ilovada:

- plita elementlarining ishlash holatini va quvvat darajasi sozlamalarini kuzatish.
- taymer sozlamalarini tekshirish va o'zgartirish mumkin.

Aloqa yaxshi bo'lmasa yoki jihoz Wi-Fi signali kuchsiz joyga o'rnatilgan bo'lsa, SmartThings ilovasi orqali ishlatiladigan funksiyalar yaxshi ishlamasligi mumkin.

Plita qanday ulanadi

Samsung plitasining masofaviy funksiyalarini ishlatishdan oldin SmartThings ilovasiga ulash kerak.

1. Smart qurilmaga SmartThings ilovasini yuklab olib, ishga tushiring.
2. Plitani yoqish uchun  tugmasini taxminan 1-2 soniya bosib turing.
3. Ilovadagi ko'rsatmalarga amal qiling, keyin  tugmasini 3 soniya bosib turing.
4. Ulanilayotganida "AP" yozuvi chiqadi. Nihoyasiga yetgach, "AP" yozuvi ketadi va indikator yonadi. Demak plita ulangan bo'ladi.
5. Agar Smart Connect LED indikator yonmasa, qayta ulanish uchun ilovadagi ko'rsatmalarga amal qiling.

IZOH

- Plitada hech qanday amal bajarilmayotgan paytdagina Smart Connect funksiyasini belgilang.
- Boshqa ko'rsatmalarni www.samsung.com saytidagi qo'llanmadan oling

Wi-Fi yoq/o'ch



- Wi-Fi ulanishini yoqish yoki o'chirish uchun  tugmasini bosing.

Mo'ri boshqaruvi

Bu jihozda Bluetooth qurilmasi mavjud, uning yordamida plitani Samsung mo'ri boshqaruvili modellarga ulash mumkin. Bluetooth ulanishi orqali SmartThings ilovasidagi mo'ri boshqaruvi funksiyasini ishlatish mumkin.

Samsung mo'ri boshqaruvili modellarni www.samsung.com saytidan ko'ring.

Mo'ri boshqaruvili modelga ulanish

1. Smartfonga SmartThings ilovasini yuklab olib, ishga tushiring. Keyin plitaga ulanish uchun Smart Connect jarayonini bajaring.
2. Mo'ri boshqaruvili modelning Bluetooth ko'rsatmalariga amal qiling va Bluetooth ulanishini faollashtiring.
3.  va  taymer tugmalarini birga bosib turib, Bluetooth aloqasini o'rnating. Bluetooth aloqa o'rnatilgach, taymer displeyida  chiqadi.
4. Mo'ri boshqaruvili modelning foydalanuvchi qo'llanmasidagi ko'rsatmalarga hamda ilova qo'llanmasiga rioya qilib, mo'rini boshqaring.

IZOH

- Agar Smart Connect amalga oshmasa, mo'rini kuzatish va boshqarish uchun SmartThings ilovasini ishlata olmaysiz.
- Plitaga Smart Connect amalga oshmasa, plita bilan mo'rini Bluetooth orqali ulab, sinxronlashtirish mumkin. Buning uchun yuqoridagi 2 va 3-bosqichlarni bajaring.

Jihoz qarovi

Plita

⚠ OGOHLANTIRISH

Issiq keramik shisha yuzaga tozalovchi moddalar tegmasligi kerak: Tozalashdan so'ng tozalash moddalari yetarli miqdordagi suv bilan yuvib tashlanishi kerak, chunki yuza qiziganda ular ishqorga aylanishi mumkin. Kuchli tozalovchi vositalarni ishlatmang, masalan, gril yoki pechga sepiladigan vositalar, gubka yoki abraziv tova tozalagichlar.

📖 IZOH

Keramik shisha yuzani har gal ishlatgandan so'ng hali iliqligida tozalang. Shunda sepilgan vosita yuzada kuyib qolmaydi. Qadoq, suv dog'i, to'kilgan yog', rangi o'chgan metall dog'larini keramik shisha yoki zanglamaydigan po'lat uchun maxsus sotiladigan tozalovchi vositalar yordamida ketkazing.

Ozgina dog' tushganda

1. Keramik shisha yuzani nam latta bilan arting.
2. Toza latta bilan artib quriting. Yuzada tozalovchi moddaning qoldiqlari qolmasligi kerak.
3. Butun keramik shisha yuzasini haftada bir marta keramik shisha yoki zanglamaydigan po'lat uchun maxsus sotiladigan tozalovchi vositalar yordamida tozalang.
4. Keramik shisha yuzani yetarli miqdordagi toza suv yordamida arting va toza, yungsiz latta bilan artib quriting.

Ketmaydigan dog' tushganda

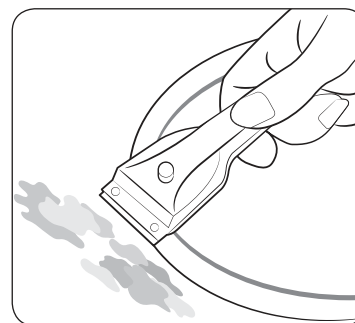

1. Toshgan ovqat yopishib qolgan bo'lsa, shisha qirgich bilan olib tashlang.
2. Shisha qirgichni keramik shisha yuzaga burchak ostida qo'ying.
3. Tig'i bilan qirib, qoldiqlarni ketkazing.

📖 IZOH

Shisha qirgichlar va keramik shishani tozalash vositalari ixtisoslashgan do'konlarda sotiladi.

Muammoli g'ubor

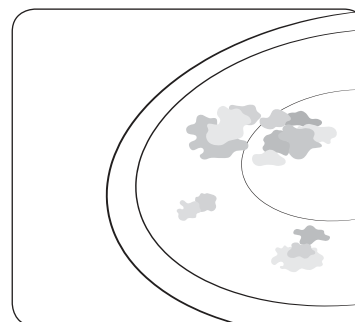

1. Kuyib yopishgan shakar, erigan plastik, alyumin folga yoki boshqa materialarni hali issiqligida darhol shisha qirgichi bilan olib tashlang.

⚠ OGOHLANTIRISH

Shisha qirgichni qaynoq yuzada ishlatganda kuyib qolish xavfi bor:

2. Plita sovigandan so'ng odatdagidek usulda tozalang. Biron narsa erib qolgan nuqta soviganda bo'lsa, uni tozalash uchun yana isiting.

📖 IZOH

Keramik shisha yuzada, masalan, o'tkir qirrali tova qirgan yoki qora dog' hosil qilgan bo'lsa, ularni ketkazib bo'lmaydi. Shunday bo'lsa ham, ular plitaning ishlashiga xalaqit bermaydi.

Jihoz qarovi

Plita ramkasi (alohida sotiladi)

⚠ OGOHLANTIRISH

Plita ramkasida sirka, limon sharbati yoki qadoq qirgichdan foydalanmang; aks holda och rangli dog'lar paydo bo'ladi.

1. Ramkani nam latta bilan arting.
2. Qurigan qoldiqlarni ho'l latta bilan yumshating. Artib tashlang va quriting.

Jihozga zarar yetkazmaslik uchun

- Plitadan ish stoli sifatida yoki narsalar saqlashda foydalanmang.
- Plitada tova bo'lmasa yoki tova bo'sh bo'lsa, pishirish nuqtasini ishga tushirmang.
- Keramik shisha juda pishiq va haroratga chidamli, lekin uni sindirish mumkin. Plitaga o'tkir yoki qattiq jism tushib ketsa, unga zarar yetishi mumkin.
- Tovalarni plita ramkasiga qo'ymang. Qoplamasi tiralishi yoki unga zarar yetishi mumkin.
- Plita ramkasiga kislotali suyuqliklar to'kmang, masalan, sirka, limon sharbati va qadoqni ko'chiruvchi moddalarni, chunki bu suyuqliklar och rangli dog'lar paydo qilishi mumkin.
- Qaynoq pishirish nuqtasiga shakar yoki shakarli qorishma to'kilsa va erisa, uni hali issiqligida darhol oshxona qirgichi bilan olib tashlash lozim. Sovib qolsa, olib tashlayotganda yuzaga shikast yetkazishi mumkin.
- Eriydigan narsalarni, masalan, plastik, alyumin folga, pech folgalarini keramik shisha yuzadan uzoqroqda saqlang. Birona shunaqa narsa plita ustida erisa, uni darhol qirgich bilan olib tashlash lozim.

Nosozliklarni hal qilish va texnik xizmat

Nosozliklarni bartaraf etish

Kichkinagina ma'lumot tufayli muammo chiqsa, quyidagi yo'l-yo'riqlarga qarab, uni o'zingiz to'g'rilashingiz mumkin. Quyidagi yo'l-yo'riqlar muayyan holatda yordam bermasa, o'zingizcha ta'mirlashga urinmang.

⚠ OGOHLANTIRISH

Jihozni ta'mirlash faqatgina litsenziyalı mutaxassis tomonidan bajarilishi lozim. Bilmasdan ta'mirlash tufayli foydalanuvchiga jiddiy xavf tug'ilishi mumkin. Jihozingiz ta'mirtalab bo'lsa, marhamat qilib, mijozlarga xizmat ko'rsatish markaziga murojaat qiling.

Muammo	Ehtimoliy sababi	Yechim
Pishirish nuqtalari ishlamayotgan bo'lsa, nima qilish kerak?	<ul style="list-style-type: none">• Uy elektr tizimidagi saqlagich butun emas.	<ul style="list-style-type: none">• Saqlagichlar birnecha marta tashlab yuborsa, elektrini chaqiring.
Pishirish nuqtalari yonmasa nima qilish kerak?	<ul style="list-style-type: none">• ① tugmasi tasodifan bosilgan.• Boshqaruv paneli qisman nam latta yoki suyuqlik bilan qoplangan.	<ul style="list-style-type: none">• Jihoz to'g'ri yoqilganligini.• Boshqaruv panelini tozalang.
Birdaniga H, H dan tashqari qoldiq issiqlik indikatorı o'chib qolsa, nima qilish kerak?	<ul style="list-style-type: none">• ① tugmasi tasodifan bosilgan.• Boshqaruv paneli qisman nam latta yoki suyuqlik bilan qoplangan.	<ul style="list-style-type: none">• Jihoz to'g'ri yoqilganligini.• Boshqaruv panelini tozalang.
Pishirish nuqtalari o'chirilgandan so'ng qoldiq issiqlik displeyda ko'rsatilmasa, nima qilish kerak?	<ul style="list-style-type: none">• Pishirish nuqtasi qisqa vaqtga ishlatilgan, shu sababli qizishga ulgurmagan.	<ul style="list-style-type: none">• Pishirish nuqtasi issiq bo'lsa, mahalliy xizmat ko'rsatish markaziga qo'ng'iroq qiling.

Axborot kodi	Ehtimoliy sababi	Yechim
C0	Konforka harorat datchigi bilan muammo bor.	⌚ tugmasi yordamida qurilmani o'chirib-yoqing.
C1	Harorat aslidagidan yuqoriroq ko'rsatilmoqda.	Muammo hal bo'lmasa, 30 soniyadan ortiq o'chirib qo'ying. Keyin qurilmani yoqib, qayta urining. Shunda ham muammo hal bo'lmasa, mahalliy xizmat ko'rsatish markaziga murojaat qiling.
C2	PBA datchigi bilan muammo bor.	
A2	PCB yoki simdagi muammo tufayli DC motori ishlamay qoladi yoki motor parragida elektr rejimi buzilgan.	
d0	Birorta tugma 8 soniyadan uzoq bosilib turibdi.	Tugma ho'l yoki bosilib qolganini tekshiring. Muammo hal bo'lmasa, ⌚ tugmasi yordamida qurilmani o'chirib yoqing. Shunda ham muammo hal bo'lmasa, mahalliy xizmat ko'rsatish markaziga murojaat qiling.
F0	Asosiy va ikkilamchi PCB orasida aloqa yo'qolgan.	⌚ tugmasi yordamida qurilmani o'chirib-yoqing.
F2	Sensorli IC noto'g'ri aloqa qilmoqda.	Muammo hal bo'lmasa, 30 soniyadan ortiq o'chirib qo'ying. Keyin qurilmani o'chirib yoqing. Shunda ham muammo hal bo'lmasa, mahalliy xizmat ko'rsatish markaziga murojaat qiling.

Pishirish nuqtasi yonmasa yoki o'chmasa nima qilishim kerak?

Buning sababi quyidagilardan biri bo'lishi mumkin:

- Boshqaruv paneli qisman nam latta yoki suyuqlik bilan qoplangan.
- Bolalar xavfsizlik qulfi yoniq va "L" ko'rsatilmoqda.

🔊 displeyi yonsa, nima qilishim kerak?

Quyidagini tekshirib ko'ring:

- Boshqaruv paneli qisman nam latta yoki suyuqlik bilan qoplangan. O'chirib-yoqish uchun ⌚ tugmasini bosing.
- Boshqaruv paneliga suyuqlik toshib ketsa, uni artib tashlang.

🔊 | displeyi yonsa, nima qilishim kerak?

Quyidagini tekshirib ko'ring:

- Noto'g'ri ishlash oqibatida plita haddan tashqari qizib ketgan.
- Plita sovigach, ⌚ tugmasi bilan o'chirib-yoqing.

🔊 | displeyi yonsa, nima qilishim kerak?

Quyidagini tekshirib ko'ring:

- Idish mos emas, o'ta kichik yoki pishirish nuqtasiga hech qanday idish qo'yilmagan.
- Mos idish ishlatsangiz, ko'rsatilgan xabar yo'qoladi.

Plita o'chirilganidan so'ng sovitish ventilyatori ishga tushsa, nima qilishim kerak?

Quyidagini tekshirib ko'ring:

- Plitani ishlatib bo'lganingizdan so'ng sovitish uchun ventilyator o'zi ishga tushadi.
- Plitaning elektron qismlari sovigach yoki maksimal vaqt (10 daqqa) o'tgach, ventilyator o'chadi.
- Jihozni ishlatishda muammoga yo'l qo'yganingiz tufayli mutaxassisni chaqirtirsangiz, kafolat muddati bo'lsa ham, sizga to'lov yozilishi mumkin.

Nosozliklarni hal qilish va texnik xizmat

Xizmat

Yordam yoki xizmat ko'rsatishga chaqirishdan oldin "Nosozliklarni bartaraf etish" bo'limiga qarang. Baribir yordam kerak bo'lsa, quyidagi yo'l-yo'riqlarga rioya qiling.

Bu texnik kamchilikmi?

Shunday bo'lsa, mijozlarga xizmat ko'rsatish markaziga murojaat qiling. Muhokama uchun oldindan tayyorlaning. Bu muammoni aniqlashni osonlashtiradi hamda texnik xodimning kelishiga zaruriyat bor-yo'qligini ham aniqlashtiradi.

Marhamat qilib, quyidagi ma'lumotni yozib oling.

- Muammo qaysi shaklda yuzaga keladi?
- Qanday sharoitda muammo yuzaga keladi?

Qo'ng'iroq qilayotganda, jihozingizning modeli va seriya raqamini bilib turing. Bu ma'lumot tasnif taxtachasida quyidagicha berilgan:

- Model tavsifi
- S/R kodi (15 ta raqam)

Bu yerdagi ma'lumotni yozib olishni maslahat beramiz, keyinchalik kerak bo'ladi.

- Model:
- Seriya raqami:

Kafolat davri bo'lsa ham, qaysi holatlarda sizga to'lov yoziladi?

- Agar muammoni "Nosozliklarni bartaraf etish" bo'limidagi yechim bilan o'zingiz hal qilishingiz mumkin bo'lganida.
- Texnik xodim kelishidan oldin unga tegishli ma'lumotlar to'liq berilmaganligi tufayli u birnecha marta chaqirilishi yoki ehtiyot qismlar uchun yana borib kelishi zarur bo'lsa. Qo'ng'iroq qilishdan oldin yuqorida aytilganidek tayyorlanib olsangiz, ortiqcha xarajatdan qutilasiz.

Texnik ma'lumot

Texnik ma'lumot

Jihoz o'lchamlari	Kenglik	600 mm
	Chuqurligi	520 mm
	Balandlik	56 mm
Ishlash qirqimlari o'lchamlari	Kenglik	560 mm
	Chuqurligi	490 mm
	Balandlik	72 mm
	Burchak radiusi	3 mm
Ulanish kuchlanishi		220-240 V ~ 50 / 60 Gs
Maksimum ulangan quvvat		7,2 Kvt
Vazn	Sof	13,2 kg
	Umumiy	16,1 kg

Pishirish nuqtalari

Holat	Diametri	Quvvat
O'ng oldi	210 mm	2200 Vt / Oshirilgan 3200 Vt
O'ng orqa	145 mm	1400 Vt / Oshirilgan 2000 Vt
Fleks plyus old	-	1800 Vt / Oshirilgan 2600 Vt
Fleks plyus orqa	-	1800 Vt / Oshirilgan 2600 Vt
Fleks plyus markaz	-	1800 Vt / Oshirilgan 3000 Vt
To'liq Fleks plyus	-	3300 Vt / Oshirilgan 3600 Vt

IZOH

Samsung Electronics Co. Ltd. shuni bayonot beradiki, ushbu jihoz 2014/53/EU direktivasiga muvofiq keladi. Muvofiqlik bayonotining to'liq matnini quyidagi manzilda o'qish mumkin: <http://www.samsung.com>. "Support"> (yordam bo'limi) ga borib, "product support" bandini topib, model raqamini kiriting. Bu jihozni barcha YI mamlakatlarida ishlatish mumkin.

Radio tarqatgich yoki radio qabul qilgich mavjud modellar

- Samsung Electronic Electronics Co., Ltd. shuni bayonot beradiki, bu jihoz "Radio jihozlarning texnik normalari" shartlariga javob beradi, bu norma Ukraina KabMini tomonidan 2017-yil 24-mayda tasdiqlangan. 355-son
- Muvofiqlik bayonotining to'liq matni quyidagi manzilda mavjud: <http://www.samsung.com>, Support sahifasi> Model kodi bilan qidiring.

Tarqatgich mavjud modellar uchun quyidagi ma'lumot ishlatiladi

- Bu jihozni Ukraina hududida ishlatish mumkin.

Wi-Fi tarqatgich maks. quvvati

Wi-Fi	
Chastota diapazoni	Tarqatgich quvvati (Maks.)
2412 MGs - 2472 MGs	18,5 dBm

Bluetooth tarqatgich maks. quvvati

Bluetooth	
Chastota diapazoni	Tarqatgich quvvati (Maks.)
2402 MGs - 2480 MGs	5 dBm



Normal sharoitlarda belgilangan maqsadda foydalanishi kerak Xizmat muddati: 7 yil

Ilova

Ochiq kod bayonnomasi

Bu mahsulotdagi dasturiy ta'minot tarkibida ochiq kodli dasturlar bor. Quyidagi manzilga elektron xat yuborish orqali siz bu mahsulot yuborilgandan keyingi uch yil uchun to'liq tegishli dastur kodini olishingiz mumkin: oss.request@samsung.com.

To'liq manba kodini jismoniy tashuvchilarda, masalan CD-ROM orqali olish ham mumkin; buning uchun ozgina to'lov olinadi.

Ochiq manba kodi va mahsulotga tegishli ochiq kod litsenziyasi ma'lumotini quyidagi URL manzilidan olish mumkin: http://opensource.samsung.com/opensource/SMART_AT_051/seq/0. Bu taklif ushbu ma'lumotlarni olgan istalgan shaxs uchun haqiqiydir.



MALAYZIYADA ISHLAB CHIQRILGAN
 ISHLAB CHIQRUVCHI : SAMSUNG
 TOVAR SERTIFIKATLANGAN : ALTTEST

MANZIL:
 Samsung Elektroniks (M) Sdn. Bxd. (SEMA),
 Lot2, Lebox 2, Nord Klang Streys,
 Eria 21, Industrial Lark, 42000 Port
 Klang, Seleangor, Malayziya.

SAVOL YOKI FIKR BORMI?

MAMLAKAT	QQ'NG'IROQ QILING	YOKI TASHRIF BUYURING:
RUSSIA	8-800-555-55-55	www.samsung.com/ru/support
GEORGIA	0-800-555-555	www.samsung.com/support
ARMENIA	0-800-05-555	www.samsung.com/support
AZERBAIJAN	0-88-555-55-55	www.samsung.com/support
KYRGYZSTAN	00-800-500-55-500 (GSM: 9977)	www.samsung.com/support
UZBEKISTAN	00-800-500-55-500 (GSM: 7799)	www.samsung.com/support
KAZAKHSTAN	8-10-800-500-55-500 (GSM: 7799)	www.samsung.com/kz_ru/support
TAJIKISTAN	8-10-800-500-55-500 (GSM: 8888)	www.samsung.com/support
MONGOLIA	1800-25-55	www.samsung.com/support
BELARUS	810-800-500-55-500	www.samsung.com/support
MOLDOVA	+373-22-667-400	www.samsung.com/support
UKRAINE	0-800-502-000	www.samsung.com/ua/support (Ukrainian)



DG68-01073B-01