

econ

НАБОР ДЛЯ СТРИЖКИ И БРИТЬЯ ECO-BCSO2



РУКОВОДСТВО ПО ЭКСПЛУАТАЦИИ

Благодарим Вас за приобретение набора для стрижки волос ECON. Пожалуйста, внимательно изучите настоящее Руководство. Оно содержит важные указания по безопасности, эксплуатации прибора и по уходу за ним. Позаботьтесь о сохранности настоящего «Руководства по эксплуатации» и, если набор для стрижки перейдет к другому хозяину, передайте его вместе с прибором.

СОДЕРЖАНИЕ

Меры безопасности.....	3
Устройство прибора и комплектация.....	4
Зарядка батареи.....	4
Установка и снятие насадок.....	5
Выполнение стрижки головы.....	5
Выравнивание контуров стрижки.....	7
Стрижка бороды, баксов и усов.....	8
Удаление волос из носа и ушей.....	9
Стрижка бровей.....	9
Бритье.....	9
Чистка прибора.....	10
Безопасная утилизация.....	11
Технические характеристики.....	11

МЕРЫ БЕЗОПАСНОСТИ

Машинка для стрижки волос разработана исключительно для бытового применения и должна быть использована строго по назначению. Запрещено использовать машинку в промышленных и коммерческих целях.

Перед использованием прибора полностью прочитайте настоящее руководство. Соблюдайте все указанные здесь меры предосторожности и безопасности.

1. Убедитесь, что характеристики вашей электросети соответствуют указанным на маркировке адаптера питания.
2. Запрещается заряжать батарею прибора с помощью какого-либо другого адаптера.
3. Следите, чтобы шнур адаптера питания не соприкасался с горячими поверхностями и острыми предметами.
4. Не держите прибор подключенным к зарядному устройству более чем 24 часа.
5. Запрещается использовать неисправный прибор, подставку или адаптер. При наличии неисправностей, а также если прибор падал или попадал в воду, обратитесь в авторизованный сервисный центр производителя.
6. Запрещается разбирать, вносить изменения в конструкцию или пытаться ремонтировать прибор. Это может привести к поражению электрическим током, поломке прибора, а также лишает вас права на гарантийное обслуживание.
7. Устройство предназначено для использования внутри помещения.
8. Если окружающие условия прибора (температура, влажность, давление) существенно изменились, подождите не менее 30 минут перед тем, как использовать его.
9. Используйте прибор только по его прямому назначению только таким образом, как указано в руководстве.
10. Данный прибор не предназначен для стрижки животных.
11. Перед началом работы убедитесь, что насадки установлены правильно и машинка находится в исправном состоянии.
12. Во время чистки, снятия или установки насадок прибор должен быть отключен от электросети.
13. Если зубец лезвия сломан, не используйте прибор, т.к. это может привести к травмам.
14. Во время стрижки будьте внимательны, не прижимайте лезвия к коже головы.
15. Не кладите работающий прибор ни на какую поверхность.
16. Запрещается использование каких-либо аксессуаров, не рекомендованных производителем.
17. Запрещается вставлять какие-либо предметы в отверстия прибора.
18. Запрещается погружать адаптер питания или само устройство в воду или другую жидкость.
19. Запрещается использовать прибор в помещениях с повышенной влажностью (например, в ванной).
20. Запрещается оставлять работающий прибор без присмотра. Особое внимание следует уделять безопасности, если рядом находятся дети или инвалиды.
21. Храните прибор в недоступном для детей месте.
22. Не разрешайте детям играть с прибором.
23. Зарядку батареи следует проводить при температуре от +15°C до +35°C, следите, чтобы в это время на адаптер питания и машинку не падали прямые солнечные лучи и чтобы адаптер и машинка не находились вблизи источников тепла или в местах с повышенной влажностью воздуха.
24. Берегите прибор от длительного воздействия прямых солнечных лучей, высоких температур или влажности.
25. Данный прибор не предназначен для использования людьми с ограниченными физическими, сенсорными или умственными возможностями (включая детей), а также людьми, не имеющими достаточных знаний и опыта работы с электронными приборами, если за ними не присматривают лица, ответственные за их безопасность.

УСТРОЙСТВО ПРИБОРА И КОМПЛЕКТАЦИЯ

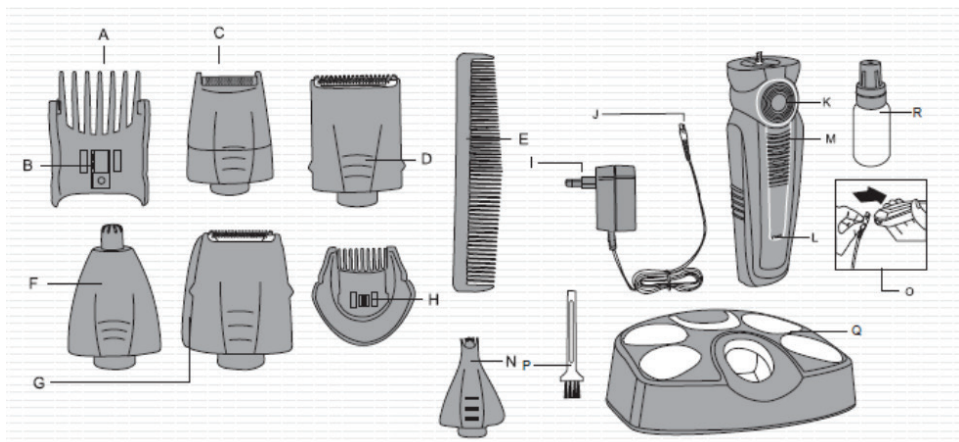

- A. Гребень для управления длиной стрижки (устанавливается на стандартный триммер)
- B. Регулятор длины стрижки на гребне
- C. Насадка для бритья
- D. Стандартный триммер
- E. Расческа
- F. Насадка для удаления волос из носа и ушей
- G. Малый триммер
- H. Гребень для управления длиной бороды
- I. Адаптер питания
- J. Разъем кабеля питания
- K. Корпус машинки
- L. Индикатор зарядки
- M. Переключатель питания
- N. Контурный триммер
- O. Разъем на корпусе для подключения адаптера питания
- P. Щеточка для очистки лезвий
- Q. Подставка для зарядки батареи прибора и хранения набора
- R. Масленка

ЗАРЯДКА БАТАРЕИ

Перед началом эксплуатации необходимо полностью зарядить встроенную аккумуляторную батарею. Вы можете заряжать батарею двумя способами.

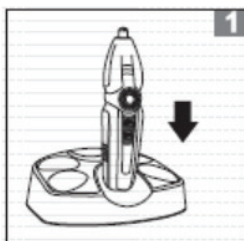

1. Установите прибор на подставку так, чтобы штырек на подставке вошел в разъем на корпусе. Подключите кабель питания от адаптера к разъему в нижней части подставки. Вилку адаптера питания подключите к электрической розетке.

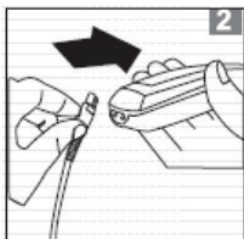

2. Подключите штекер кабеля адаптера питания к соответствующему разьему на корпусе машинки. Вилку адаптера питания подключите к электрической розетке.

Для полного заряда батареи требуется примерно 10 часов.

Когда прибор подключен к электросети, горит индикатор зарядки на корпусе прибора. Индикатор зарядки продолжает гореть и после того, как батарея зарядится.

Полного заряда батареи хватает на 40 минут работы. Подзарядки батареи в течение 3 часов хватает приблизительно на 15 минут работы.

ВНИМАНИЕ:

Прибор предназначен для работы только от встроенного аккумулятора и не может работать при питании от сети.

Перед зарядкой батареи обязательно выключите прибор.

Запрещается заряжать батарею более 24 часов.

Не реже двух раз в год полностью разряжайте аккумуляторную батарею. Для этого включите машинку и дайте ей поработать до тех пор, пока мотор не остановится. После этого полностью зарядите встроенную батарею.

Для зарядки аккумуляторной батареи используйте только тот адаптер питания, который поставляется в комплекте.

Перед подключением к электросети убедитесь, что характеристики вашей электросети совпадают с характеристиками, указанными на маркировке адаптера.

Запрещается заряжать встроенную батарею при температуре ниже 15°C или выше 35°C.

Запрещается заряжать встроенную батарею в ванной комнате либо другом помещении с повышенной влажностью.

УСТАНОВКА И СНЯТИЕ НАСАДОК

Все насадки: стандартный триммер, малый триммер, контурный триммер, насадка для удаления волос из носа и ушей, насадка для бритья, - устанавливаются на корпус машинки одинаковым способом.

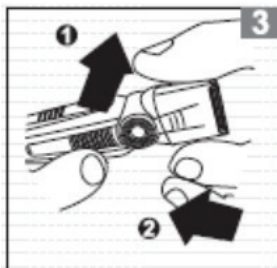

1. Чтобы установить насадку, приложите насадку к корпусу прибора и поверните ее по часовой стрелке относительно корпуса.

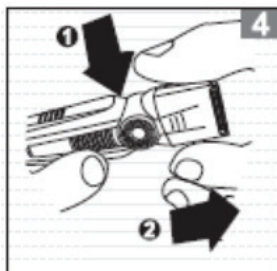

2. Чтобы снять насадку, поверните ее против часовой стрелки относительно корпуса и потяните.

ВЫПОЛНЕНИЕ СТРИЖКИ ГОЛОВЫ

Предварительно зарядите встроенную батарею прибора. Машинка может использоваться только автономно.

Установите стандартный триммер на корпус прибора, убедитесь, что лезвия не повреждены и не деформированы.

Усадите человека перед собой так, чтобы его голова находилась на уровне вашей груди. Таким образом, вы обеспечите себе достаточный обзор для работы и легкость

в управлении прибором. Накройте полотенцем плечи и шею человеку, которому вы делаете стрижку.

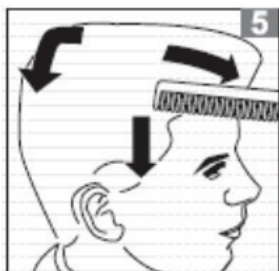

Перед началом стрижки следует обязательно расчесать волосы во всех направлениях.

Не рекомендуется мочить волосы, т. к. вам будет проще определить длину стрижки на сухих волосах. Также не следует перед стрижкой наносить на волосы какие-либо лосьоны.

Чтобы обеспечить равномерную стрижку, регулируйте ее длину соответствующим гребнем. Во время стрижки не прикладывайте усилий, чтобы быстро срезать волосы.

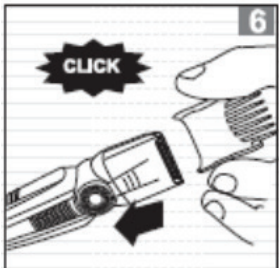

Чтобы установить гребень на стандартный триммер, вставьте его в направляющие канавки с обеих сторон триммера, а затем надавите на триммер до щелчка.



Регулятором на гребне установите подходящую длину стрижки. Номер установленной длины отображается в окошке слева от регулятора.

Номер длины (цифра в окошке)	Длина волос после стрижки
1	4 мм
2	6 мм
3	8 мм
4	10 мм
5	12 мм
6	14 мм
7	16 мм
8	18 мм
9	20 мм

В начале работы рекомендуется устанавливать максимальную длину стрижки - №9 (20 мм), а затем при необходимости установите меньшую длину.

При установленной длине №1 на голове остаются очень короткие волосы вроде щетины.

Рекомендуется записывать те длины, которые вы устанавливали для получения той или иной стрижки.

Без гребня машинка оставляет очень короткие волосы - примерно 0,6 мм. Рекомендуется использовать машинку без гребня для придания контуров стрижки.

ВНИМАНИЕ:

При работе машинки без гребня будьте предельно аккуратны. Машинка будет состригать практически под основание все волосы, попавшие на лезвия.

Включите прибор переключателем на корпусе.

Постригайте волосы плавно и медленно. Всегда снимайте небольшую часть волос за один раз. Остальные волосы вы можете срезать позже.

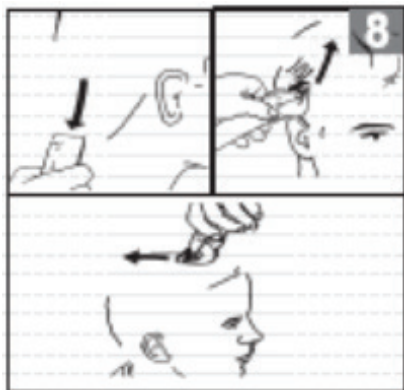

Обычно стрижку начинают с боковых сторон или с затылка, а затем двигаются к макушке. После этого выполняют стрижку от лба к макушке. В основном стрижка выполняется против роста волос. Поскольку волосы растут в разных направлениях, совершайте движения машинки в разных направлениях: вверх-вниз и из стороны в сторону.

Для получения ровной стрижки следите, чтобы плоская часть машинки или гребня постоянно контактировала с кожей головы.

Не забывайте часто расчесывать волосы, чтобы удалить срезанные волосы и убедиться в отсутствии неровных прядей.

Во время работы убирайте волосы расческой назад в соответствии с прической, которую хотите получить в результате.

Если на гребне скопились срезанные волосы, выключите прибор, снимите гребень и стряхните с него волосы, а затем установите обратно.

Длинные волосы лучше срезать с использованием расчески, либо удерживая прядь между пальцев.

По окончании работы выключите прибор переключателем на корпусе.

Чтобы получать хорошие результаты потребует практика. Поэтому лучше оставлять волосы длиннее во время первых стрижек, пока вы не привыкните определять, какую насадку лучше использовать, чтобы получить нужную длину.

ВЫРАВНИВАНИЕ КОНТУРОВ СТРИЖКИ

Выравнивание контуров стрижки выполняется без гребня.

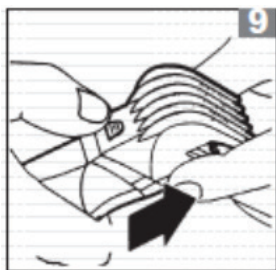

Чтобы снять гребень, нажмите на регулятор длины на гребне, подняв регулятор вверх, а затем потяните за гребень.

Расчешите волосы.

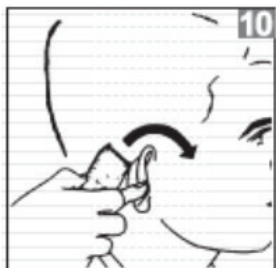

Выровняйте контуры стрижки за ушами. Для этого удерживайте машинку так, чтобы только один край лезвий касался кожи головы. Срежьте кончики волос. Контур стрижки должен быть как можно ближе к уху.

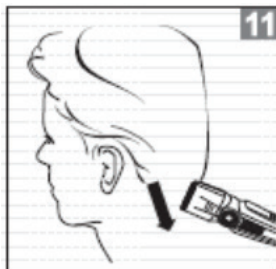

Подравнивайте волосы на висках и затылке. Для этого медленно и мягко совершайте короткие движения машинкой по направ-

лению вниз. Двигайтесь вдоль естественного контура роста волос.

Расчешите волосы расческой и убедитесь, что стрижка выполнена ровно.

СТРИЖКА БОРОДЫ, БАКОВ И УСОВ

Стрижка бороды

Установите малый триммер на корпус машинки. Установите гребень для управления длиной бороды на малый триммер. Этот гребень отлично подходит для стрижки бороды. Вставьте его в направляющие канавки с обеих сторон триммера, а затем наденьте на триммер до щелчка.

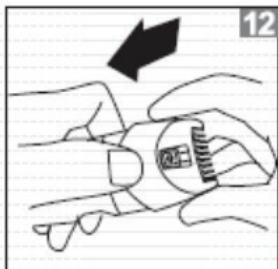

Чтобы отрегулировать длину с помощью гребня, передвигайте переключатель длины на гребне вверх-вниз в нужное положение. Номер установленной длины отображается на задней стороне гребня.

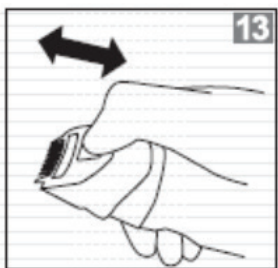

Номер длины (цифра в окошке)	Длина волос после стрижки
1	2 мм
2	4 мм
3	6 мм

Включите прибор переключателем на корпусе.



Постригайте волосы против направления их роста. Поскольку волосы растут в разных направлениях, совершайте движения машинки в разных направлениях: вверх-вниз и из стороны в сторону.

Для получения ровной стрижки следите, чтобы плоская часть машинки или гребня постоянно контактировала с кожей.

Если на гребне скопились срезанные волосы, выключите прибор, снимите гребень и стряхните с него волосы, а затем установите обратно.

По окончании работы выключите прибор переключателем на корпусе.

Щетина

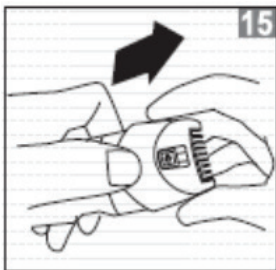

Если вы хотите оставить на подбородке только щетину, переведите переключатель на гребне в положение вверх и снимите гребень. Без гребня машинка оставляет очень короткие волосы - примерно 0,6 мм.

Совершайте осторожные движения машинкой, мягко прикасаясь к подбородку лезвиями.

Выравнивание контуров стрижки

Снимите гребень с малого триммера. Переверните машинку лезвиями в сторону бороды. Убедитесь, что лезвия не повреждены и не деформированы.

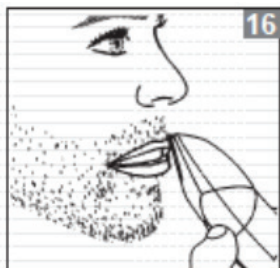

Удерживая машинку лезвиями вверх выровняйте контуры стрижки, бороды или усов.

УДАЛЕНИЕ ВОЛОС ИЗ НОСА И УШЕЙ

Установите насадку для удаления волос из носа и ушей.

Убедитесь, что нос или уши чистые.

Включите прибор переключателем на корпусе.

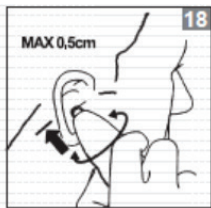
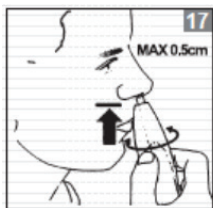

Аккуратно и не глубоко вставьте насадку в ноздрю или ухо, затем некоторое время совершайте круговые движения насадкой. Извлеките насадку.

По окончании работы выключите прибор переключателем на корпусе.

ВНИМАНИЕ:

Не вставляйте насадку в ноздри или уши глубже чем на 5 мм.

СТРИЖКА БРОВЕЙ

Установите контурный триммер.

Включите прибор переключателем на корпусе.



Аккуратно придайте форму бровям, удалив нежелательные волосы. Для этого поднесите край лезвий к брови со стороны глаза, а затем плавно перемещайте машинку вдоль брови от переносицы по направлению к виску.

По окончании работы выключите прибор переключателем на корпусе.

ВНИМАНИЕ:

Используйте машинку только для придания формы бровям и удаления нескольких волосков. Не сбрасывайте брови полностью.

Во время работы будьте внимательны. Не приближайте машинку к глазам. Не пытайтесь постричь ресницы.

БРИТЬЕ

Перед бритьем определите контуры с помощью триммера без гребня той области, которую вы собираетесь побрить.

Установите насадку для бритья на корпус прибора. Убедитесь, что ножи и сетка находятся в исправном состоянии. При наличии повреждений не используйте насадку для бритья. Если повреждена сетка, замените стечу. Если повреждены ножи, замените всю насадку. За заменой обратитесь в сервисный центр производителя.

Включите прибор переключателем на корпусе.

Мягко прижимая сетку насадки для бритья к коже совершайте движения машинкой, чтобы сбрить волосы в той зоне, которую вы наметили. Свободной рукой слегка натягивайте кожу, чтобы облегчить бритье.

По окончании работы выключите прибор переключателем на корпусе.

ВНИМАНИЕ:

Не прижимайте сетку к коже слишком сильно.

ЧИСТКА И УХОД

Чистка после каждого использования

Рекомендуется проводить чистку прибора водой и жидким мылом после каждого использования. Это позволяет продлить срок службы машинки, дольше сохранять остроту лезвий и не допустить появления запахов или размножения бактерий.

Во время чистки прибор должен быть выключен и отключен от электросети.

Снимите все насадки.

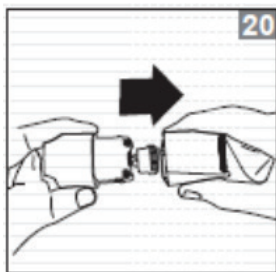

Чтобы почистить насадку для бритья, отсоедините ее от корпуса прибора. Бритвенная фольга требует бережного обращения. Запрещается надавливать на нее и чистить щеточкой. Если фольга повредилась, необходимо ее заменить.

Стряхните волоски, оставшиеся на насадках прибора и гребнях.

Съемные гребни можно мыть теплой водой с жидким мылом. Запрещается мыть гребни горячей водой.

Щеточкой, поставляемой в комплекте, почистите насадки прибора, чтобы удалить волоски и другие загрязнения. Если вы собираетесь использовать другую щеточку, убедитесь, что у нее мягкая щетина, такая же, как у той, что поставляется с прибором.

Протрите корпус прибора и адаптера питания сухой или слегка влажной тканью. При этом следите, что влага не попала внутрь корпуса.

Запрещается использование абразивных средств и растворителей для чистки прибора.

Смазывание лезвий

Для обеспечения эффективной работы прибора следует регулярно смазывать лезвия стандартного триммера, малого триммера, контурного триммера, насадки для удаления волос из носа и ушей, ножей насадки для бритья. Используйте масло, поставляемое в комплекте, или машинное масло.

Не используйте масло для волос, консистентные смазки, масло с добавлением керосина или другого растворителя. Растворитель быстро испаряется, оставляя густое масло, что может замедлить движение лезвий.

Не используйте для смазки пищевые масла растительного или животного происхождения.

Хранение

На время хранения установите корпус машинки и насадки на подставку для хранения.

Храните набор для стрижки в чистом и сухом месте, недоступном для детей.

БЕЗОПАСНАЯ УТИЛИЗАЦИЯ



Ваше устройство спроектировано и изготовлено из высококачественных материалов и компонентов, которые можно утилизировать и использовать повторно.

Если товар имеет символ с зачеркнутым мусорным ящиком на колесах, это означает, что товар соответствует Европейской директиве 2002/96/ЕС.

Ознакомьтесь с местной системой раздельного сбора электрических и электронных товаров. Соблюдайте местные правила.

Утилизируйте старые устройства отдельно от бытовых отходов. Правильная утилизация вашего товара позволит предотвратить возможные отрицательные последствия для окружающей среды и человеческого здоровья.

ТЕХНИЧЕСКИЕ ХАРАКТЕРИСТИКИ

Входное напряжение адаптера питания:
220-240 В ~ 50/60 Гц

Время полной зарядки батареи: 10 ч

Время экспресс-зарядки: 3 ч

Время работы батареи после полной зарядки: 45 мин

Время работы батареи после экспресс-зарядки: 15 мин

Рабочая температура: от +15°C до +35°C



Производитель оставляет за собой право на внесение изменений в конструкцию, дизайн и комплектацию прибора без дополнительного уведомления об этих изменениях.

ИНФОРМАЦИЯ О СЕРТИФИКАТЕ СООТВЕТСТВИЯ

Товар сертифицирован.

Товар соответствует требованиям нормативных документов:

ТР ТС 004/2011 «О безопасности низковольтного оборудования»;

ТР ТС 020/2011 «Электромагнитная совместимость технических средств».

При отсутствии копии нового сертификата в коробке спрашивайте копию у продавца.

Полную информацию о сертификате соответствия вы можете получить у продавца или на сайте www.econ.su.



Изготовитель: Smart International Distribution Limited. Room 2208, 22/F., Lemmi Centre, 50 Hoi Yuen Road, Kwun Tong, Kowloon, Hong Kong.

Сделано в Китае.

Импортер/организация, уполномоченная на принятие претензий на территории России: ООО «ПОЛИТЕХНИКА». 170034 Тверская область, г. Тверь, проспект Чайковского, д. 19а, корп. 1, ком. 207.

* Данные могут быть изменены в связи со сменой изготовителя, продавца, производственного филиала, импортера в РФ. В случае изменения данных актуальная информация указывается на дополнительной наклейке, размещенной на упаковке изделия.

Дата производства указана на упаковке или изделии.

Срок службы изделия – 3 года.

Гарантийный срок – 1 год.

Гарантийное обслуживание осуществляется согласно прилагаемому гарантийному талону. Гарантийный талон и инструкция по эксплуатации являются неотъемлемыми частями данного изделия.

СЕРВИСНОЕ ОБСЛУЖИВАНИЕ

Благодарим вас за приобретение продукции ECON. Мы рады предложить вам изделия, разработанные и изготовленные в соответствии с высокими требованиями к качеству, функциональности и дизайну. Мы уверены, что Вы будете довольны приобретением изделия от нашей фирмы.

В случае если ваше изделие марки ECON будет нуждаться в техническом обслуживании, просим вас обращаться в один из авторизованных сервисных центров (далее – АСЦ). С полным списком АСЦ и их точными адресами вы можете ознакомиться на сайте www.econ.su.

Условия ГАРАНТИЙНЫХ ОБЯЗАТЕЛЬСТВ

1. Срок гарантии составляет 12 месяцев.
2. Гарантийные обязательства действуют в рамках законодательства о защите прав потребителей и регулируются законодательством страны, на территории которой они предоставлены, и только при условии использования изделия исключительно для личных, семейных или домашних нужд. Гарантийные обязательства не распространяются на случаи использования товаров в целях осуществления предпринимательской деятельности либо в связи с приобретением товаров в целях удовлетворения потребностей предприятий, учреждений, организаций.
3. Гарантийные обязательства не распространяются на перечисленные ниже принадлежности изделия, если их замена предусмотрена конструкцией и не связана с разборкой изделия. Для всех видов изделий: • соединительные кабели, антенны и переходники для них, носители информации различных типов (аудио-, видеодиски, диски с программным обеспечением и драйверами, карты памяти), элементы питания; • чехлы, ремни, шнуры для переноски, монтажные приспособления, инструмент, документацию, прилагаемую к изделию.
4. Не подлежат гарантийному обслуживанию изделия с дефектами, возникшими вследствие:
 - неправильной транспортировки, установки или подключения изделия;
 - механических, тепловых и иных повреждений, возникших по причине неправиль-

ной эксплуатации с нарушением правил, изложенных в руководстве по эксплуатации, небрежного обращения или несчастного случая;

- действия третьих лиц или непреодолимой силы (стихия, пожар, молния и т.д.);
- попадания внутрь посторонних предметов, жидкостей, насекомых;
- сильного загрязнения и запыления;
- повреждения животными;
- ремонта или внесения не санкционированных изготовителем конструктивных или схемотехнических изменений, как самостоятельно, так и неуполномоченными лицами;
- отклонения параметров электрических сетей от Государственных Технических Стандартов (ГОСТов);
- некорректного обновления программного обеспечения как самим пользователем, так и неуполномоченными лицами;
- использования изделия не по назначению, в промышленных или коммерческих целях.

5. Недостатки товара, обнаруженные в период срока службы, устраняются уполномоченными на это ремонтными организациями (АСЦ). В течение гарантийного срока устранение недостатков производится бесплатно при предъявлении оригинала заполненного гарантийного талона и документов, подтверждающих факт и дату заключения договора розничной купли-продажи (товарный, кассовый чек и т. п.). В случае отсутствия указанных документов гарантийный срок исчисляется со дня изготовления товара.

6. Изготовитель не несет ответственности за возможный вред, прямо или косвенно нанесенный своей продукцией людям, домашним животным, имуществу в случае, если это произошло в результате несоблюдения правил и условий эксплуатации, хранения, транспортировки или установки изделия; умышленных или неосторожных действий потребителя или третьих лиц.

7. Гарантия не включает в себя подключение, настройку, установку, монтаж и демонтаж оборудования, техническое и профилактическое обслуживание, замену расходных элементов (карт памяти, элементов питания, фильтров и пр.).

8. Изготовитель не несёт ответственности за пропажу и искажение данных на съемных носителях информации, используемых в изделии.

Все поля в гарантийном талоне (информация о продавце, подпись покупателя) должны быть заполнены!

Изделие	Набор для стрижки волос		
Модель	ECO-BCSO2		
Серийный номер			
Версия		Дата производства	
Срок гарантии	12 месяцев	Дата продажи	
Фирма продавец			
Адрес фирмы продавца			
Телефон фирмы продавца			
Печать фирмы продавца		Подпись продавца	

Изделие проверено, укомплектовано согласно инструкции, механических повреждений не имеет. Претензий нет. С условиями гарантийного обслуживания согласен.

econ