

ГАРАНТИЙНЫЙ ТАЛОН

Заполняется магазином, где приобретено изделие

(Наименование изделия)

Дата выпуска _____

Дата продажи _____

Владелец изделия _____

(Фамилия, Имя, Отчество)

Адрес _____

Установлен дефект _____

Исправил мастер _____

(подпись)

" ____ " _____ 201 ____ г.

ГАРАНТИИ

24 месяца со дня приобретения по предъявлению гарантийного талона по обнаруженным дефектам. За механические повреждения, потертости, сколы фабрика ответственности не несет. Наш адрес: РОССИЯ, 427628, Удмуртская республика, г.Глазов, ул. Сибирская, 42. тел. 2-58-38

"бесплатный звонок по России 8-800-100-2600"

линия отреза

ПАСПОРТ

1. Дата выпуска _____

2. Отметка магазина о продаже _____

3. Штамп магазина _____

4. " ____ " _____ 201 ____ г.

Пункты 2,3,4 заполняются в магазине при покупке мебели.

Сертификат _____

глазов®
www.glazovmebel.ru

РОССИЯ

ПАО "Глазовская мебельная фабрика"
Удмуртская Республика, г.Глазов
ул. Сибирская, 42

EAC

Модульная серия корпусной мебели "Милана"
Шкаф для одежды и белья 1

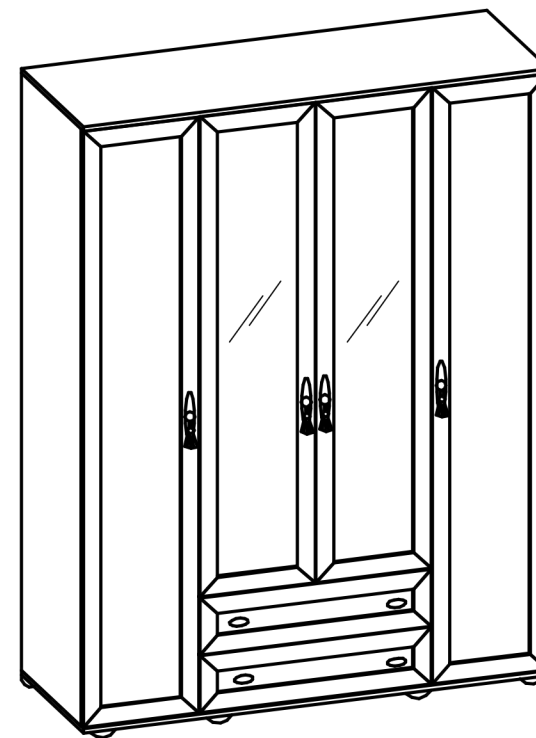

Габаритные размеры в мм
1562x590x2113

ИНСТРУКЦИЯ ПО СБОРКЕ

Уважаемый покупатель, обращаем Ваше внимание на то, что внешний вид изделия во многом зависит от качества сборки.

ПОДГОТОВКА К СБОРКЕ

1. Распаковать упаковки (при этом сохранить упаковочные ярлыки).
2. Ознакомиться с данной инструкцией по сборке.
3. Подготовить инструмент: молоток, набор отверток, рулетку, сверло ϕ 8 мм.
4. Подготовить место для сборки.
5. Прямоугольность собранных каркасов проверять рулеткой по диагонали.

Примечания:

1. Заднюю стенку крепить гвоздями компл.№10 с шагом 200мм.
2. Дно ящика крепить гвоздями компл.№10 с шагом 100мм.
3. Заглушки компл.№19 (R) приклеить после полной сборки изделия на видимые сквозные отверстия.

Внимание!

Опрокидывание мебели может привести к серьезным или смертельным телесным повреждениям. Для предотвращения опрокидывания мебель должна быть постоянно прикреплена к стене.

Крепежные средства для крепления к стене не прилагаются, для разных материалов стен требуются различные крепления. Используйте крепежные средства, подходящие для материала стен в Вашем доме. Если Вы не уверены, какой тип крепления подходит к данному материалу, обратитесь в специализированный магазин.

ПРАВИЛА ЭКСПЛУАТАЦИИ И УХОДА ЗА МЕБЕЛЬЮ

1. Мебель, перевозимая при температуре ниже 0°C , охлаждается и при установке в помещении "запотекает", поэтому ее следует немедленно протереть чистой, сухой, мягкой тканью.
2. Мебель предназначена для эксплуатации в помещениях с температурой воздуха $+10+28^{\circ}\text{C}$ и относительной влажностью 50-70%. Не рекомендуется ставить мебель близко к источникам тепла, а также к сырым и холодным стенам. Ее следует беречь от прямого попадания солнечных лучей.
3. На поверхности деталей не следует ставить горячие и влажные предметы. Нежелательно попадание кислот, щелочей и растворителей (спирт, бензин, ацетон).
4. Поверхности следует оберегать от механических повреждений, ударов и царапин, поскольку восстановить поверхность невозможно.
5. Поверхности мебели следует чистить специальным составом, который можно приобрести в магазине.
6. Зеркала и стекла рекомендуется чистить любыми средствами, предназначенными для этих целей.
7. Для предотвращения повреждения полового покрытия при перемещении мебели следует использовать подстилочный материал (картон, плотная ткань и т.п.)

ПОРЯДОК ПРЕДЪЯВЛЕНИЯ ПРЕТЕНЗИЙ НА КАЧЕСТВО МЕБЕЛИ

Претензии по некомплектности и производственным дефектам в течение гарантийного срока должны направляться покупателем непосредственно в магазин, где приобретена мебель, с обязательным приложением товарного чека и упаковочных ярлыков.

По дефектам, появившимся из-за несоблюдения покупателем правил эксплуатации и ухода за мебелью, претензии не принимаются.

К СВЕДЕНИЮ ПОКУПАТЕЛЯ

Предприятие оставляет за собой право вносить изменения в конструктивные элементы мебели на основе внедрения передовой технологии, улучшающие качество выпускаемой продукции.

При обнаружении производственных дефектов ссылаетесь на номер набора мебели, номер ОТК, приложите гарантийный талон и упаковочные ярлыки.

Комплект №3	Ручка-скоба	Винт с прессшайбой	Кисть
	А 4	Б 4	В 4
Комплект №3	Ручка-кнопка	Шуруп	Шайба мет.
	Д 4	Ж 4	З 4
Комплект №4	Петля	Планка	Шуруп 4x13
	И 8	К 8	Л 32
Комплект №4	Петля	Планка	Шуруп 4x13
	И1 6	К 6	Л 24
Комплект №6	Штанго-держатель	Штанга	4x16
	М 2	Н 1 L=757мм	О 6
Комплект №8	Полкодержатель с рубашкой	Полкодержатель	
	П1 2	П 16	
Комплект №10	Шуруп 4x16	Шуруп 3x25	Гвоздь 1,6x25
	О 8	С 20	Т 52
Комплект №19	Винт КОН7x50	Ключ	Заглушка
	У 48	1	Ф 20
Комплект №25	Правая роликовая направляющая	Шуруп 3,5x13	
	Х 2 L=500	Л1 16	
Комплект №25	Левая роликовая направляющая	Шуруп 3,5x13	
	Ч 2 L=500	Л1 16	
Комплект №26	Опора регулируемая		
	Ш 8		
Комплект №45	Эксцентрик	Дюбель	Заглушка
	Г 8	Э 8	Я 8
	Профиль Н гибкий	Профиль Н гибкий	
	Щ 2 L=366мм	Щ1 2 L=852мм	

Крепление петли (комплект №4)

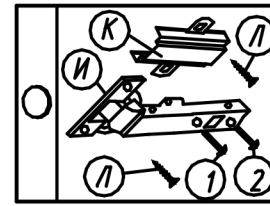

Крепление петли (комплект №4)

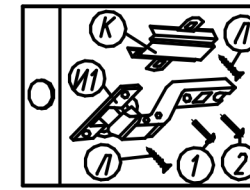

Крепление штанги (комплект №6)

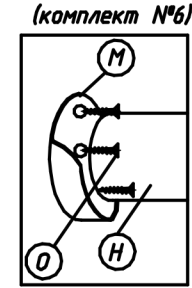

Крепление задней стенки (комплект №10)

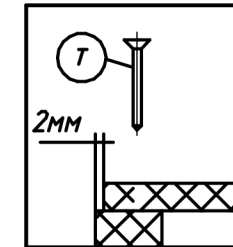

Крепление дна ящика (комплект №10)

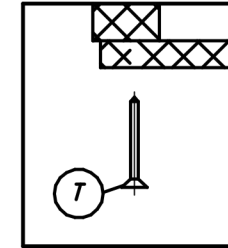

Крепление задней стенки к царгам (комплект №10)

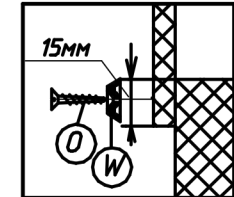

Крепление роликовой направляющей (комплект №25) левая правая

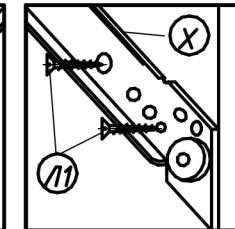
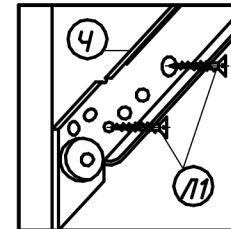

Крепление винта саморезного (комплект №19)

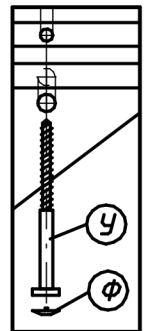

Крепление опоры (комплект №26)

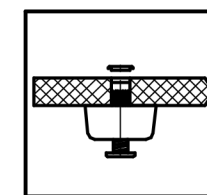

Крепление стяжки эксцентриковой (комплект №45)

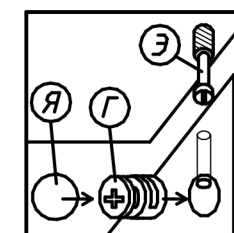

№ дет.	Длина	Ширина	Кол
1119	2054	560	2
1172	2054	560	1
1171	2054	560	1
1014	363	560	4
1013	366	560	4
1026	764	560	1
1121	1562	587	2
1009	764	350	1
1019	880	388	4
1018	1040	388	4
511	2050	387	2
509	1651	387	2
1020	500	140	2
1021	500	140	2
1022	739	125	2
1023	521	723	2
513	776	195	2

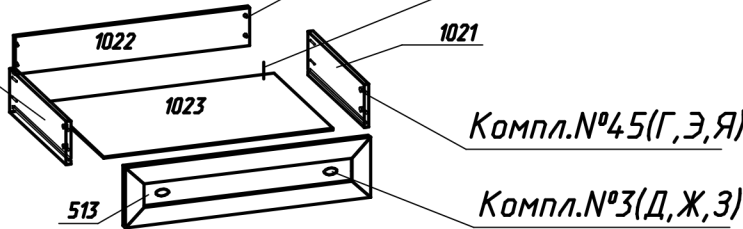
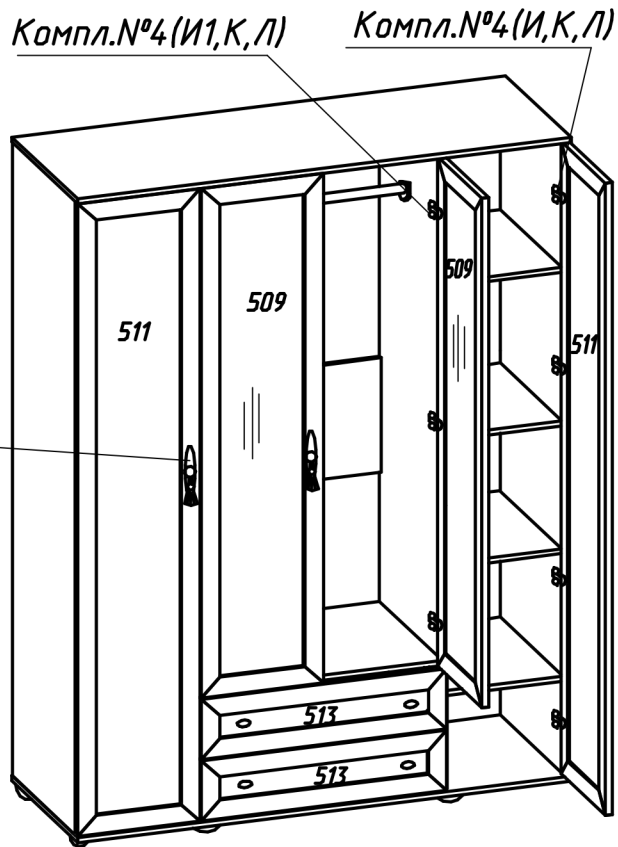
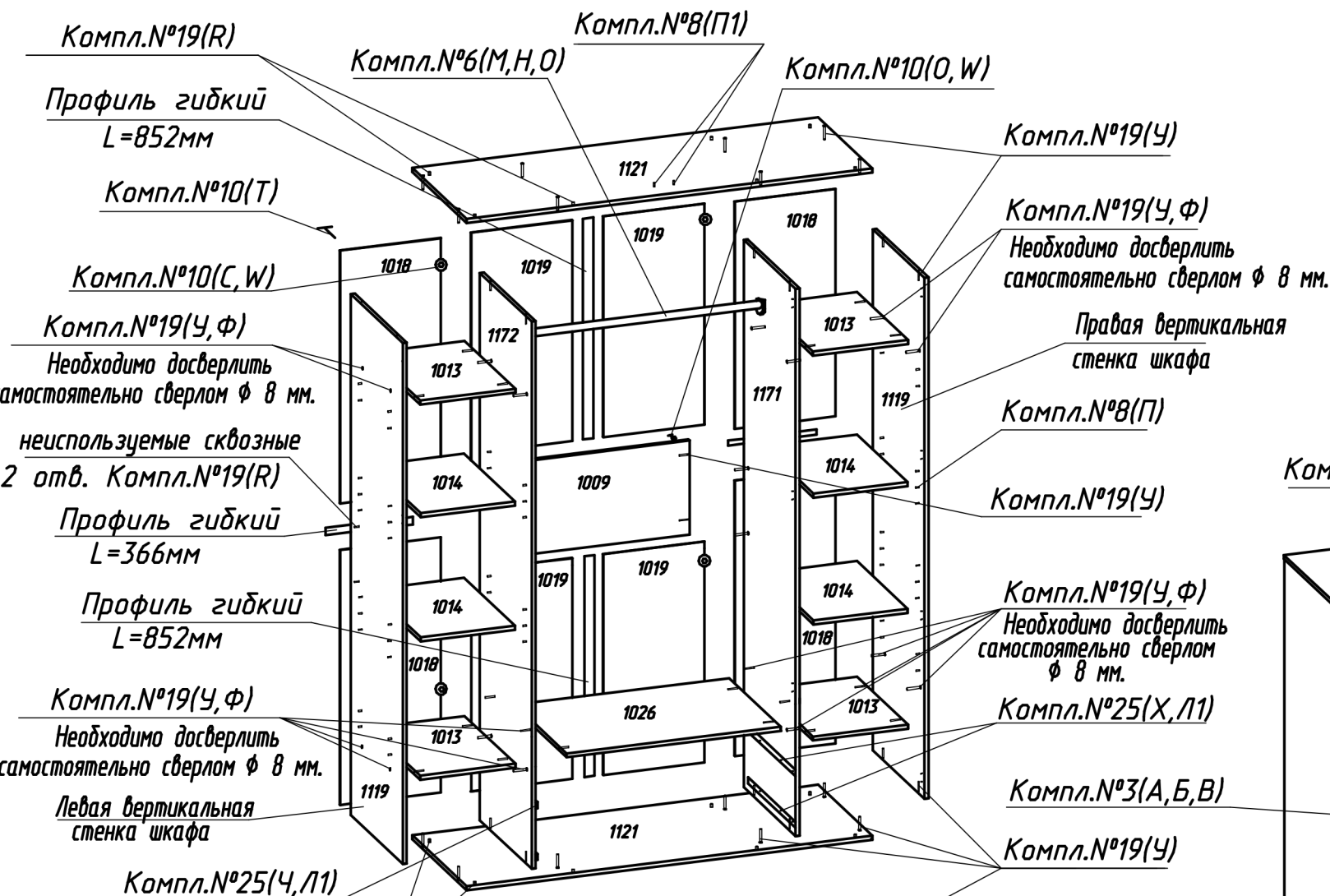

Примечание. Перед установкой двери №509 необходимо досверлить отверстие диаметром 5мм под ручку (см.схему сборки- по высоте ручка должна быть на уровне с ручкой на двери №511).

Схема расположения отверстий на деталях которые необходимо досверлить самостоятельно.

№1119 Правая вертикальная стенка шкафа



Рис.1

Схема расположения отверстий на деталях которые необходимо досверлить самостоятельно.

№1119 Левая вертикальная стенка шкафа

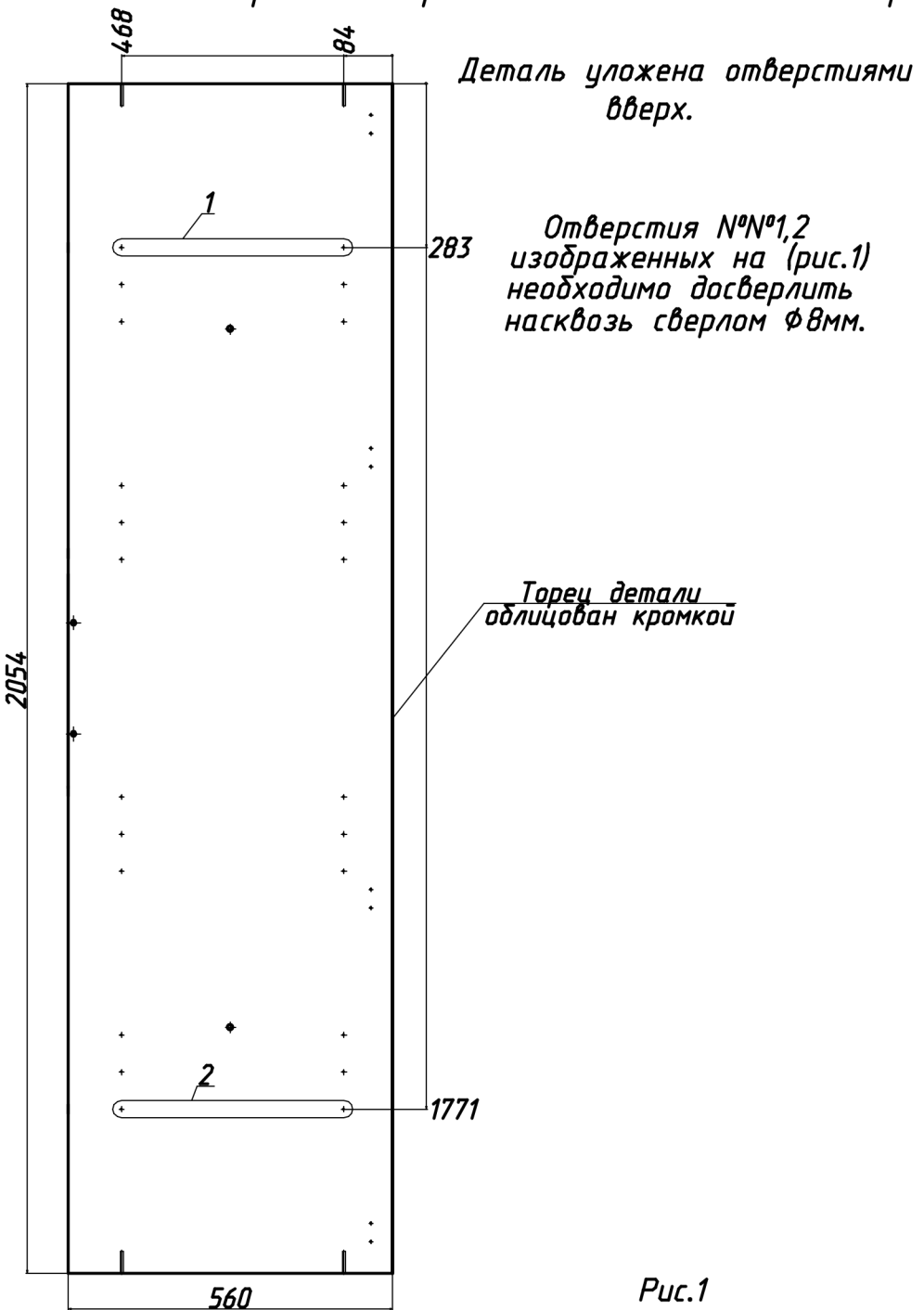

Рис.2

Регулировка роликовой направляющей

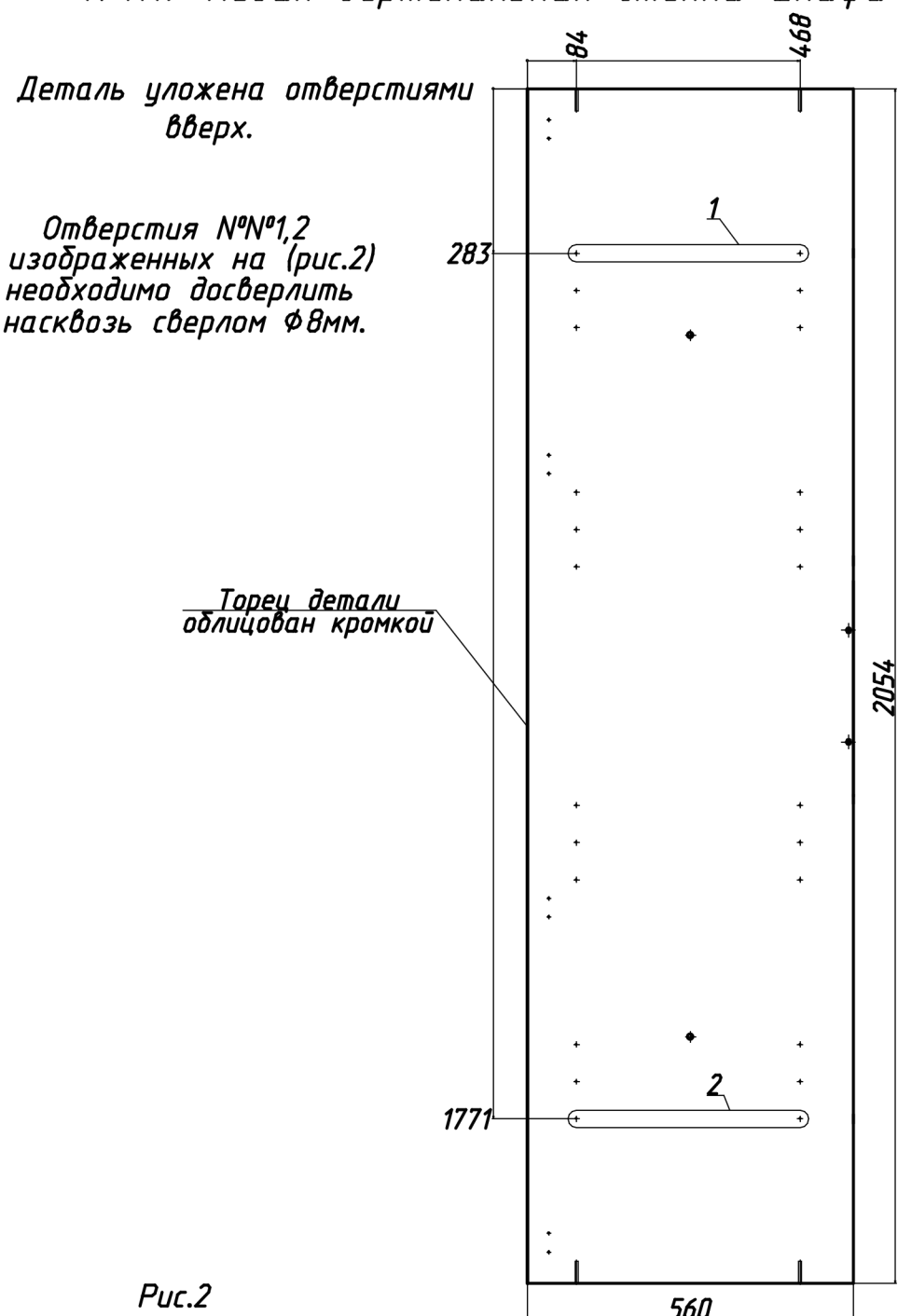
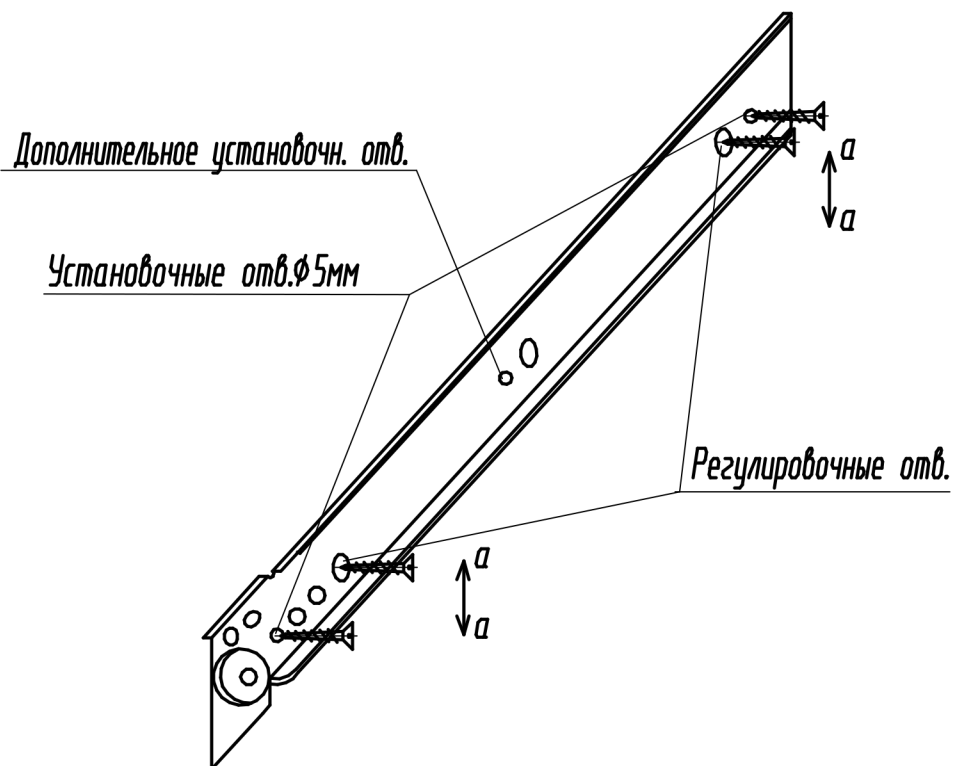

Роликовые направляющие крепить к вертикальным стенкам корпуса по регулировочным отверстиям (крайние овальные отверстия на роликовых направляющих) шурупами 3,5x13.

Установить ящики в корпус и отрегулировать их положение, перемещая роликовые направляющие по оси а-а.

Закрепить роликовые направляющие к вертикальным стенкам корпуса по установочным отверстиям диаметром 5мм шурупами 3,5x13.

Примечание: Роликовые направляющие длиной более 300мм крепить также по дополнительному установочному отверстию.

ПРАВИЛА

по регулировке петли четырехшарнирной, используемой при навеске дверей

Если при монтаже дверей допущена неточность в их положении (большие зазоры между боковой стенкой и дверью, перекос дверей и т.п.), то необходимо произвести регулировку петель.

Регулирование осуществляется с помощью винтов поз.1,2,3. в трех направлениях, указанных стрелками а-а, б-б, с-с.

ПОРЯДОК РЕГУЛИРОВАНИЯ:

1. Ослабить винт поз.2. Это даст возможность перемещения двери по стрелке б-б.
2. Установочным винтом, поз.1 дверь перемещается по стрелке а-а
3. После установки двери в нужном положении винт поз.2 затягивается до отказа.
4. Ослабить винт поз.3. Это даст возможность перемещения двери по стрелке с-с.

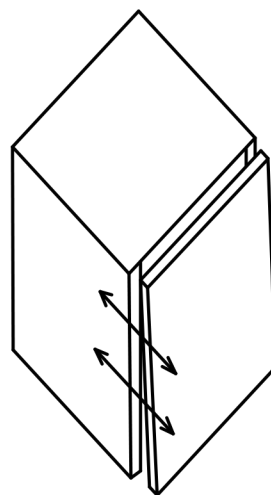

Нижняя часть двери отстает

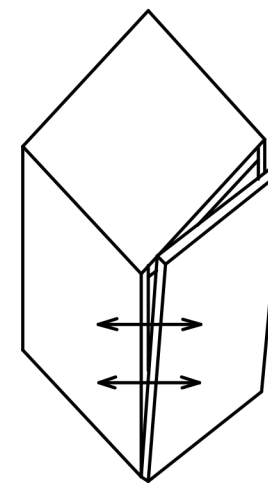
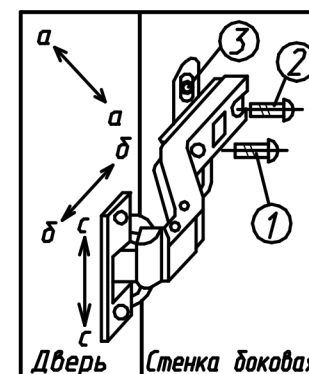

Дверь наклонена вниз

Схема расположения отверстий на деталях которые необходимо доверлить самостоятельно

Деталь № 1171

Деталь уложена отверстиями вверх



Рис.3

Схема расположения отверстий на деталях которые необходимо доверлить самостоятельно

Деталь № 1172

Деталь уложена отверстиями вверх

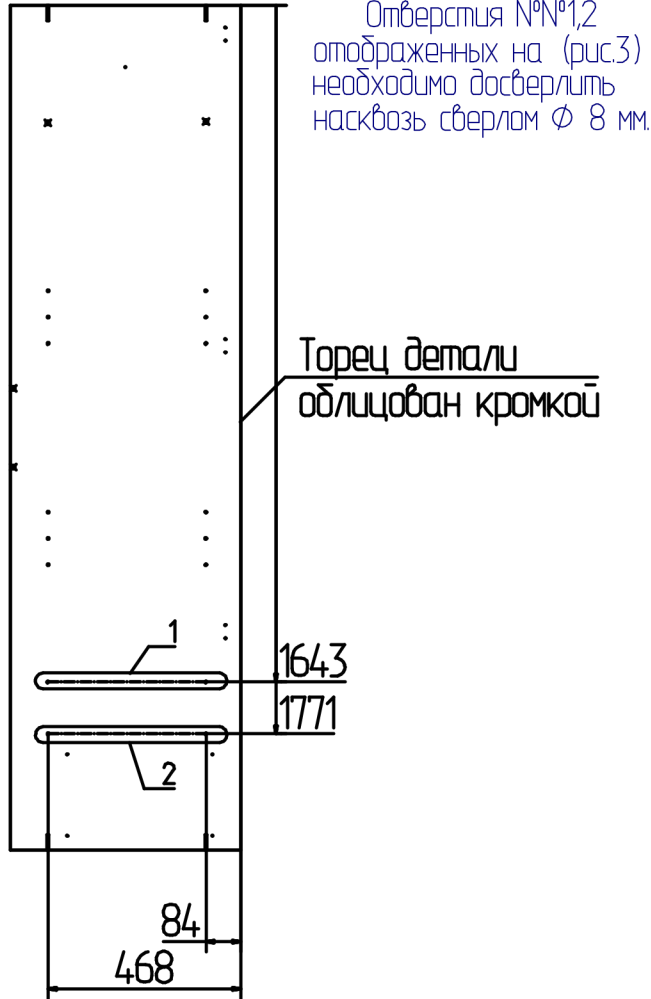
Отверстия №№1,2
отображенных на (рис.4)
необходимо доверлить
насквозь сверлом ϕ 8 мм.

Торец детали
облицован кромкой

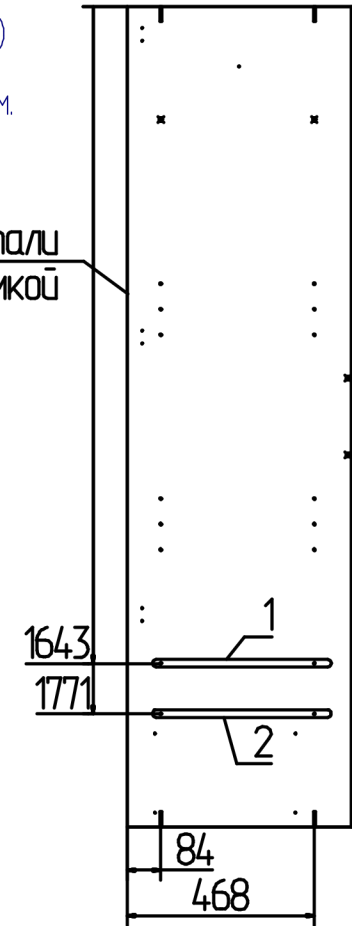

Рис.4