

ООО "Глазовская мебельная фабрика"
Удмуртская Республика, г. Глазов
ул. Сибирская, 42

Модульная серия корпусной мебели "BERLIN"
BERLIN 555 (спальня) Шкаф для одежды и белья

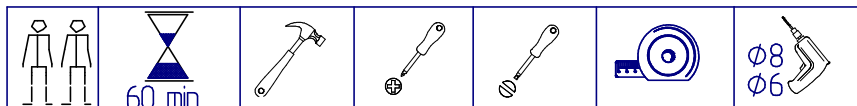

<p>Ручка</p> <p>2шт.</p>	<p>Шуруп 3,5x16</p> <p>4шт.</p>	<p>Ключ</p> <p>1шт.</p>	<p>Заглушка самоклеящаяся</p> <p>40шт.</p>
<p>Ручка скоба</p> <p>2шт.</p>	<p>Винт 4x22</p> <p>4шт.</p>	<p>Стяжка межсекционная</p> <p>1шт.</p>	
<p>Петля</p> <p>10шт.</p>	<p>Петля</p> <p>10шт.</p>		
<p>Планка</p> <p>20шт.</p>	<p>Шуруп 4x13</p> <p>80шт.</p>		
<p>Штангодержатель</p> <p>4шт.</p>	<p>Штанга L=777мм</p> <p>2шт.</p>		
<p>Наконечник</p> <p>12шт.</p>	<p>Гвоздь 1,6x25</p> <p>62шт.</p>		
<p>Профиль L=924мм</p> <p>2шт.</p>	<p>Профиль L=375мм</p> <p>2шт.</p>		
<p>Подвеска</p> <p>4шт.</p>	<p>Шуруп 4x16</p> <p>28шт.</p>		
<p>Шайба металлическая</p> <p>24шт.</p>	<p>Шуруп 3x25</p> <p>16шт.</p>		
<p>Полкодержатель</p> <p>16шт.</p>	<p>Конфирмат 7x50</p> <p>48шт.</p>		

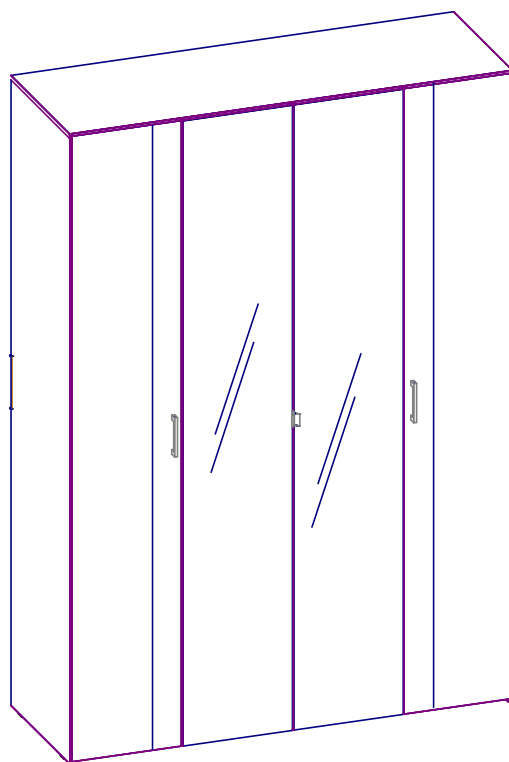

1076	952	399	4
1077	1112	395	4
1143	488	70	2
1070	1566	70	1
1073	372	560	4
1137,1138	2284	560	2
1151,1152	2198	560	2
1072	375	560	4
1074	784	544	1
1150	1566	560	1
1068	1600	560	1
1075	784	350	1
1078сд.	2283	396	2
1360сд.	2283	396	2

Габаритные размеры в мм,
1600x579x2300
ИНСТРУКЦИЯ ПО СБОРКЕ

Уважаемый покупатель, обращаем Ваше внимание на то, что внешний вид изделия во многом зависит от качества сборки.

ПОДГОТОВКА К СБОРКЕ

1. Распаковать упаковки (при этом сохранить упаковочные ярлыки).
2. Ознакомиться с данной инструкцией по сборке.
3. Подготовить инструмент: молоток, набор отверток, рулетку.
4. Подготовить место для сборки.
5. Прямоугольность собранных каркасов проверять рулеткой по диагонали.

ПРИМЕЧАНИЕ

1. Заднюю стенку крепить гвоздями с шагом 200мм.
2. Изделия набора после сборки соединить между собой межсекционной стяжкой, предварительно просверлив под нее отверстия $\Phi 6$ мм.
3. Заглушки установить после полной сборки изделия.
4. До монтажа дверей изделие следует прикрепить к стене, используя подвески, для предотвращения падения изделия.

Внимание!

Опрокидывание мебели может привести к серьезным или смертельным телесным повреждениям. Для предотвращения опрокидывания мебель должна быть постоянно прикреплена к стене.

Крепежные средства для крепления к стене не прилагаются, для разных материалов стен требуются различные крепления.

Используйте крепежные средства, подходящие для материала стен в Вашем доме. Если Вы не уверены, какой тип крепления подходит к данному материалу, обратитесь в специализированный магазин.



Схема расположения отверстий на деталях которые необходимо досверлить самостоятельно.
№1151 Левая вертикальная стенка шкафа

Схема расположения отверстий на деталях которые необходимо досверлить самостоятельно.
№1152 Правая вертикальная стенка шкафа

Деталь уложена отверстиями вверх

Деталь уложена отверстиями вверх

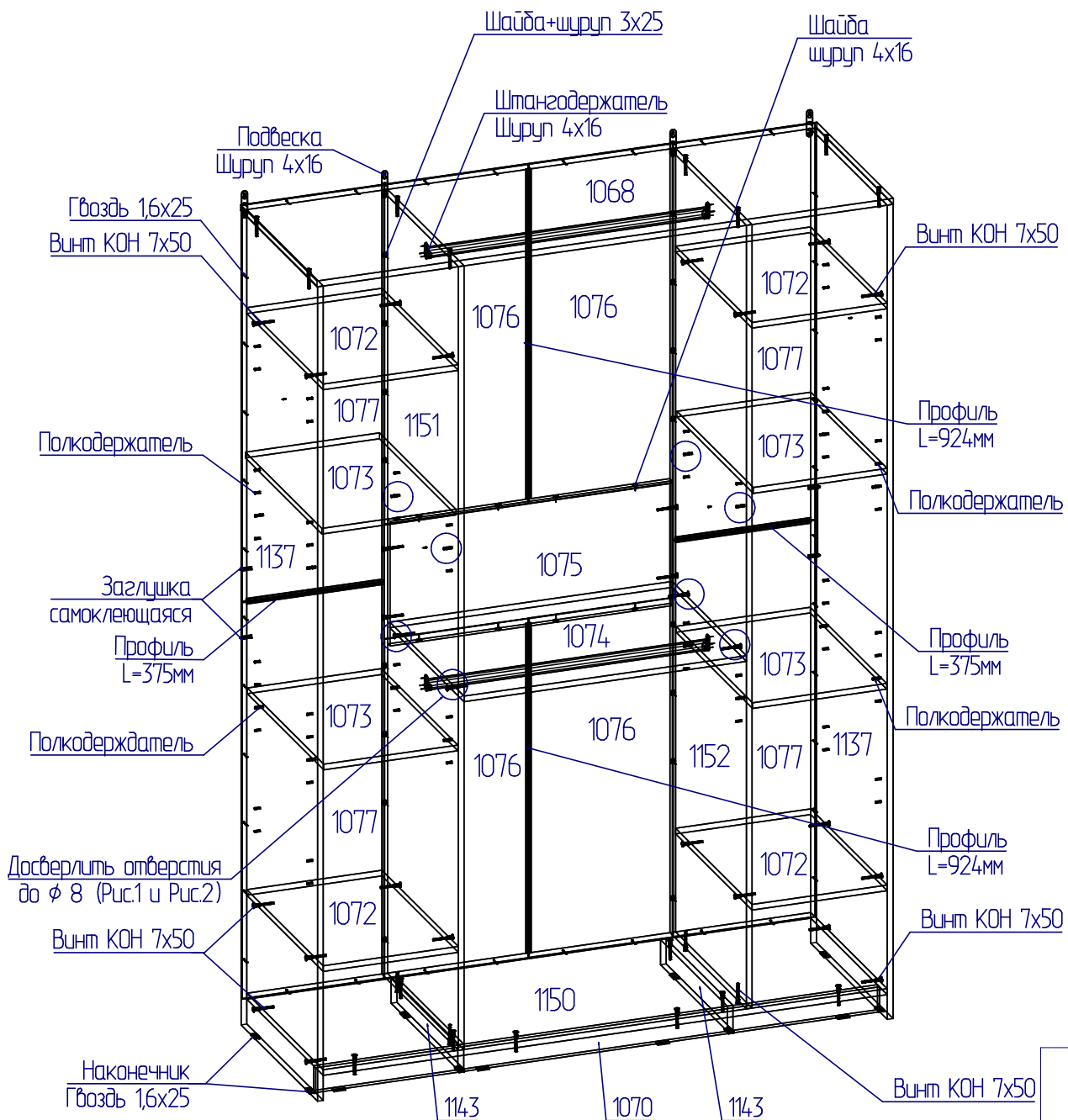
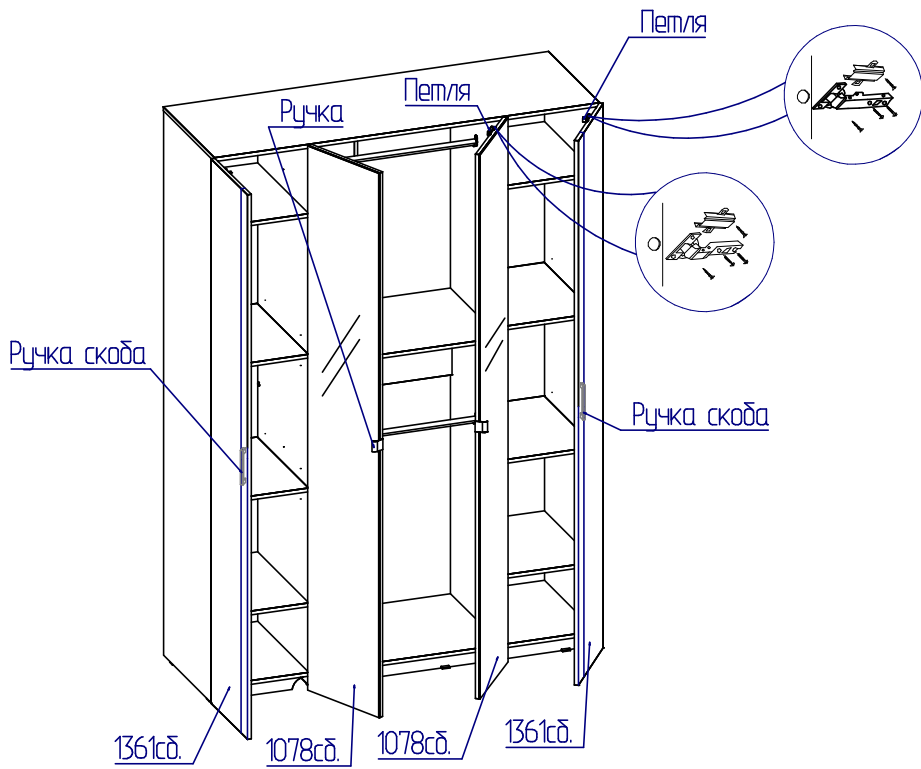
Рис 1.

Рис 2.

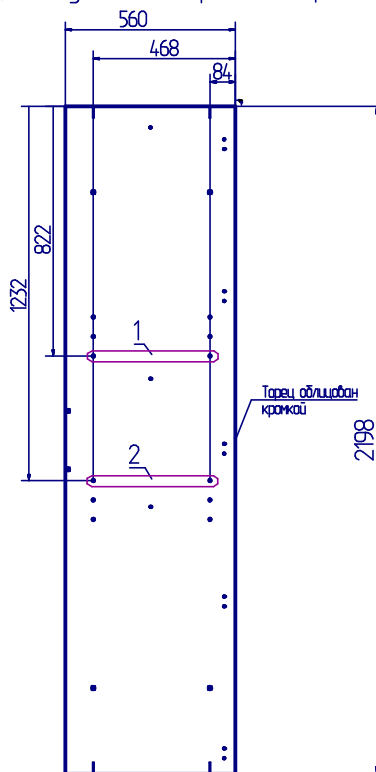
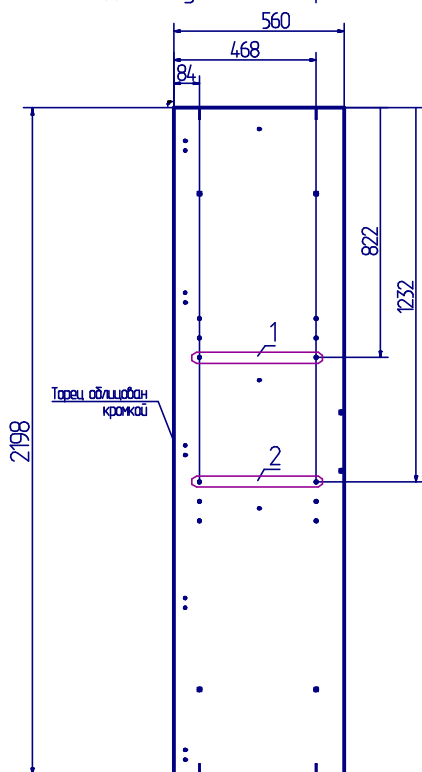

Отверстия №№1,2 изображенные на (рис.1) необходимо досверлить насквозь сверлом Φ 8мм, в зависимости от выбора установки детали №1074.

Отверстия №№1,2 изображенные на (рис.2) необходимо досверлить насквозь сверлом Φ 8мм, в зависимости от выбора установки детали №1074.

Схема расположения отверстий на деталях которые необходимо досверлить самостоятельно

Схема расположения отверстий на деталях которые необходимо досверлить самостоятельно

№1138 Правая вертикальная стенка шкафа

№1137 Левая вертикальная стенка шкафа

Рис.3

Рис.4

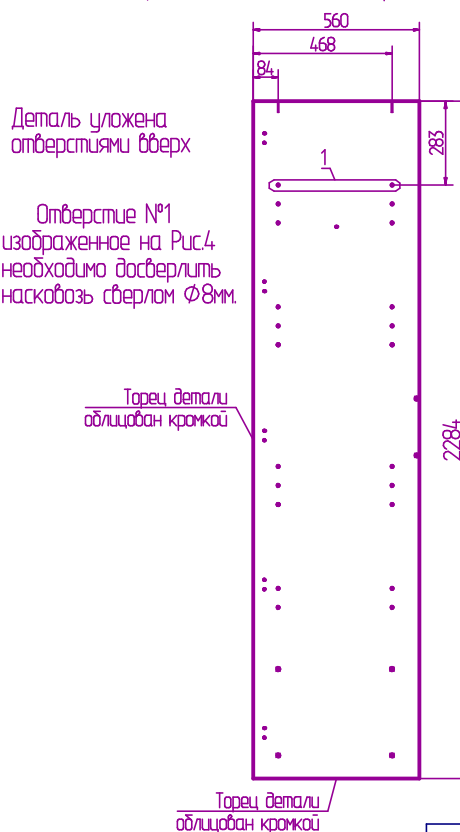
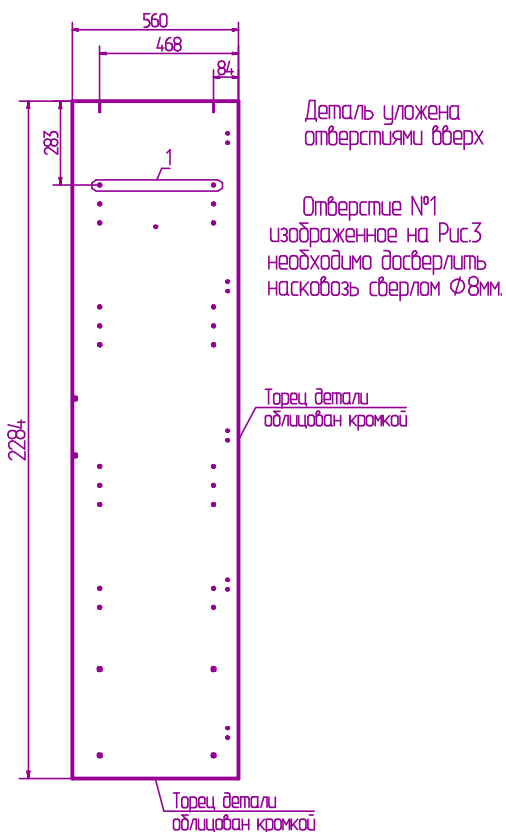

Варианты навешивания дверей

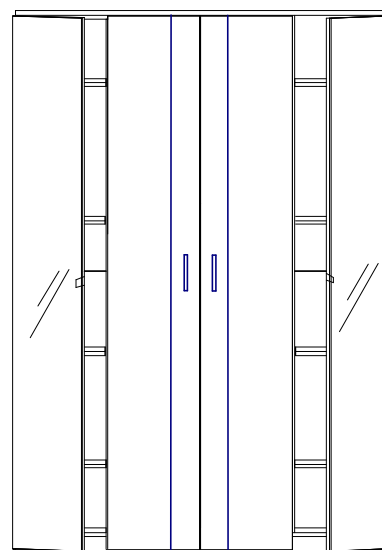
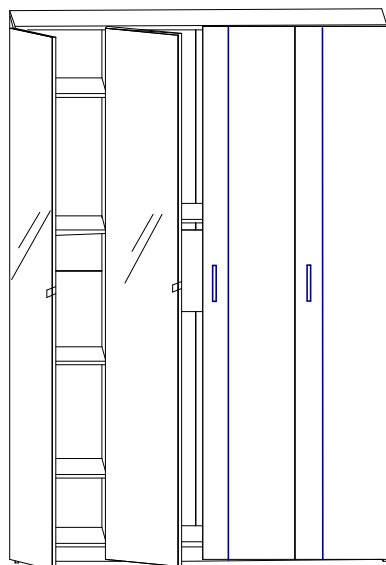
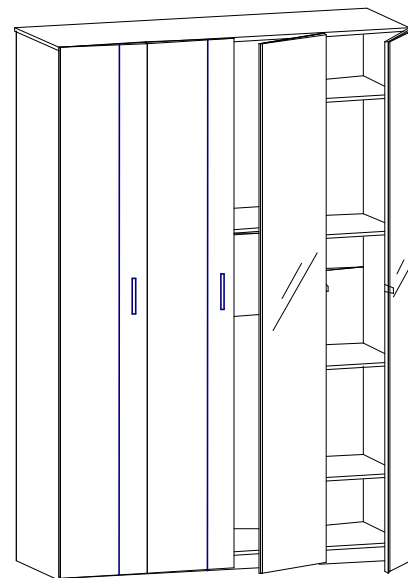
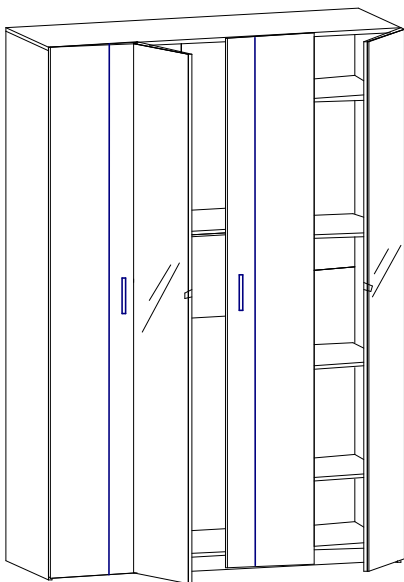
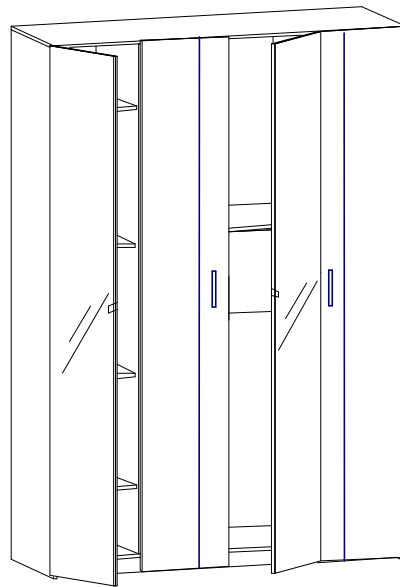
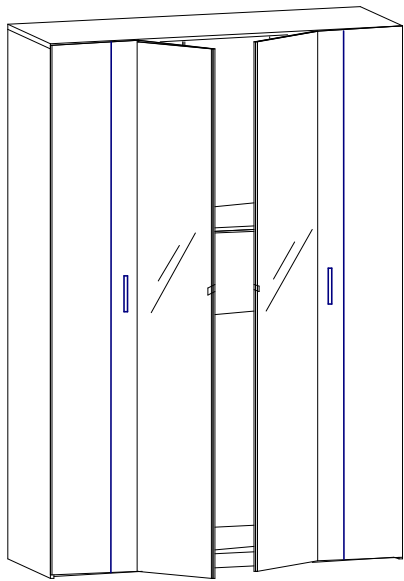

ПРАВИЛА ЭКСПЛУАТАЦИИ И УХОДА ЗА МЕБЕЛЬЮ

1. Мебель, перевозимая при температуре ниже 0°C, охлаждается и при установке в помещении "запотевают", поэтому ее следует немедленно протереть чистой, сухой, мягкой тканью.
2. Мебель предназначена для эксплуатации в помещениях с температурой воздуха +10+28 °C и относительной влажностью 50-70%. Не рекомендуется ставить мебель близко к источникам тепла, а также к сырým и холодным стенам. Ее следует беречь от прямого попадания солнечных лучей.
3. На поверхности деталей не следует ставить горячие и влажные предметы. Нежелательно попадание кислот, щелочей и растворителей (спирт, бензин, ацетон).
4. Поверхности следует оберегать от механических повреждений, ударов и царапин, поскольку восстановить поверхность невозможно.
5. Поверхности мебели следует чистить специальным составом, который можно приобрести в магазине.
6. Зеркала и стекла рекомендуется чистить любыми средствами, предназначенными для этих целей.
7. Для предотвращения повреждения полового покрытия при перемещении мебели следует использовать подстилочный материал (картон, плотная ткань и т.п.)

ПОРЯДОК ПРЕДЪЯВЛЕНИЯ ПРЕТЕНЗИЙ НА КАЧЕСТВО МЕБЕЛИ

Претензии по некомплектности и производственным дефектам в течение гарантийного срока должна направляться покупателем непосредственно в магазин, где приобретена мебель, с обязательным приложением товарного чека и упаковочных ярлыков.

По дефектам, появившимся из-за несоблюдения покупателем правил эксплуатации и ухода за мебелью, претензии не принимаются

К СВЕДЕНИЮ ПОКУПАТЕЛЯ

Предприятие оставляет за собой право вносить изменения в конструктивные элементы мебели на основе внедрения передовой технологии, улучшающие качество выпускаемой продукции.

При обнаружении производственных дефектов ссылаетесь на номер набора мебели, номер ОТК, приложите гарантийный талон и упаковочные ярлыки.

ГАРАНТИЙНЫЙ ТАЛОН

Заполняется магазином, где приобретено изделие

_____ (Наименование изделия)

Дата выпуска _____

Дата продажи _____

Владелец изделия _____

(Фамилия, Имя, Отчество)

Адрес _____

Установлен дефект _____

Исправил мастер _____

(подпись)

ГАРАНТИИ

24 месяца со дня приобретения по предъявлению гарантийного талона по обнаруженным дефектам. За механические повреждения, потертости, сколы фабрика ответственности не несет.

Наш адрес: РОССИЯ, 427628, Удмуртская республика, г. Глазов, ул. Сибирская, 42.

Контактный телефон: 8 (341-41)2-58-38

"бесплатный звонок по России 8-800-100-2600"

_____ (линия отреза)

ПАСПОРТ

1. Дата выпуска

2. Отметка магазина о продаже

3. Штамп магазина

4. " ____ " _____ 201 ____ г.

Пункты 2,3,4 заполняются в магазине при покупке мебели.

Сертификат _____