

# ГАРАНТИЙНЫЙ ТАЛОН

Заполняется магазином, где приобретено изделие

\_\_\_\_\_

(Наименование изделия)

Дата выпуска \_\_\_\_\_

Дата продажи \_\_\_\_\_

Владелец изделия \_\_\_\_\_

(Фамилия, Имя, Отчество)

Адрес \_\_\_\_\_

Установлен дефект \_\_\_\_\_

Исправил мастер \_\_\_\_\_

(подпись)

## ГАРАНТИИ

24 месяца со дня приобретения по предъявлению гарантийного талона по обнаруженным дефектам. За механические повреждения, потертости, сколы фабрика ответственности не несет.

Наш адрес: РОССИЯ, 427628, Удмуртская республика, г. Глазов, ул. Сибирская, 42.

Контактный телефон: 8 (341-41)2-58-38

"бесплатный звонок по России 8-800-100-2600"

\_\_\_\_\_

(линия отреза)

## ПАСПОРТ

1. Дата выпуска

2. Отметка магазина о продаже

3. Штамп магазина

4. "\_\_\_" \_\_\_\_\_ 201\_\_ г.

Пункты 2,3,4 заполняются в магазине при покупке мебели.

Сертификат \_\_\_\_\_

глазов®  
www.glazovmebel.ru

РОССИЯ

ООО "Глазовская мебельная фабрика"  
Удмуртская Республика, г. Глазов  
ул. Сибирская, 42



Модульная серия корпусной мебели "ADELE"  
ADELE 10 (спальня) Стол туалетный

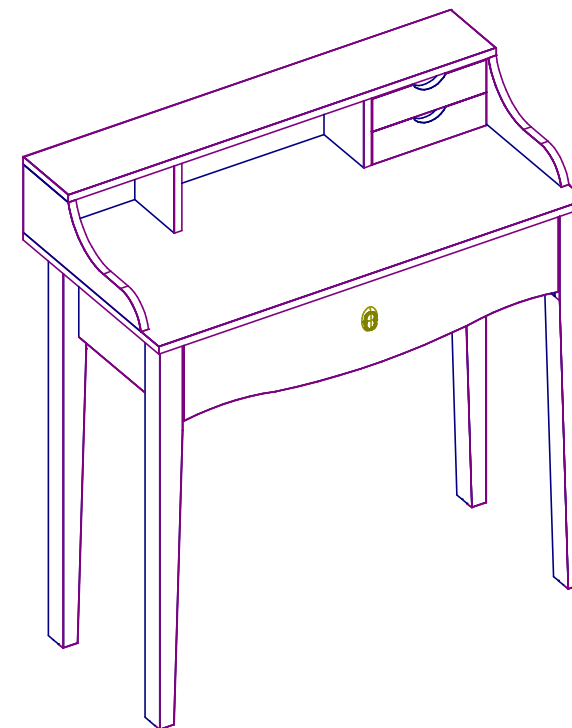

Габаритные размеры в мм,  
906x450x981  
ИНСТРУКЦИЯ ПО СБОРКЕ

Уважаемый покупатель, обращаем Ваше внимание на то, что внешний вид изделия во многом зависит от качества сборки.

### ПОДГОТОВКА К СБОРКЕ

1. Распаковать упаковки (при этом сохранить упаковочные ярлыки).
2. Ознакомиться с данной инструкцией по сборке.
3. Подготовить инструмент: молоток, набор отверток, рулетку.
4. Подготовить место для сборки.
5. Прямоугольность собранных каркасов проверять рулеткой по диагонали.

### Примечание

1. Заглушки на фурнитуру устанавливать после полной сборки изделия на видимые части.
2. Дно ящика крепить гвоздями компл.№10 с шагом 100мм.
3. Шкантовые соединения собрать на клей "ПВА".
4. После полной сборки изделия, необходимо крепить Стол туалетный 10 на дюбель гвозди к стене, чтобы изделие не деформировалось. Для этого на дет.№72 сделаны 2 отверстия, которые необходимо самостоятельно досверлить с помощью сверла диаметром 8 мм.

### ПРАВИЛА ЭКСПЛУАТАЦИИ И УХОДА ЗА МЕБЕЛЬЮ

1. Мебель, перевозимая при температуре ниже 0°C, охлаждается и при установке в помещении "запотевают", поэтому ее следует немедленно протереть чистой, сухой, мягкой тканью.
2. Мебель предназначена для эксплуатации в помещениях с температурой воздуха +10+28 °C и относительной влажностью 50-70%. Не рекомендуется ставить мебель близко к источникам тепла, а также к сырым и холодным стенам. Ее следует беречь от прямого попадания солнечных лучей.
3. На поверхности деталей не следует ставить горячие и влажные предметы. Нежелательно попадание кислот, щелочей и растворителей (спирт, бензин, ацетон).
4. Поверхности следует оберегать от механических повреждений, ударов и царапин, поскольку восстановить поверхность невозможно.
5. Поверхности мебели следует чистить специальным составом, который можно приобрести в магазине.
6. Зеркала и стекла рекомендуется чистить любыми средствами, предназначенными для этих целей.
7. Для предотвращения повреждения полового покрытия при перемещении мебели следует использовать подстилочный материал (картон, плотная ткань и т.п.)

### ПОРЯДОК ПРЕДЪЯВЛЕНИЯ ПРЕТЕНЗИЙ НА КАЧЕСТВО МЕБЕЛИ

Претензии по комплектности и производственным дефектам в течение гарантийного срока должна направляться покупателем непосредственно в магазин, где приобретена мебель, с обязательным приложением товарного чека и упаковочных ярлыков.

По дефектам, появившимся из-за несоблюдения покупателем правил эксплуатации и ухода за мебелью, претензии не принимаются

### К СВЕДЕНИЮ ПОКУПАТЕЛЯ

Предприятие оставляет за собой право вносить изменения в конструктивные элементы мебели на основе внедрения передовой технологии, улучшающие качество выпускаемой продукции.

При обнаружении производственных дефектов ссылаетесь на номер набора мебели, номер ОТК, приложите гарантийный талон и упаковочные ярлыки.







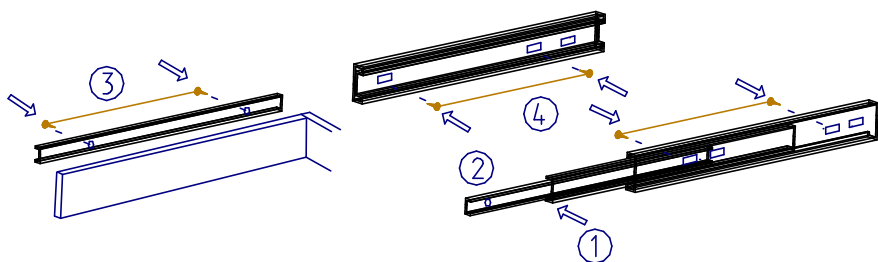

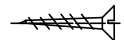
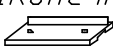
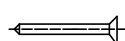

Установка и совмещение на корпус ящика (см.схему)

1. С помощью деблокировочного рычага (1), снять внутренние направляющие (2).
2. Смонтировать внутренние направляющие к боковым стенкам ящика (3), шурупом 3,5х13 (3).
3. Внешние направляющие прикрепить к боковым стенкам корпуса (4), шурупом 3,5х13 (3) в крайние овальные отверстия.
4. Вставить внутренние направляющие во внешние.
5. Задвинуть ящик до фиксации деблокировочным рычагом.

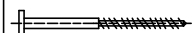
Для снятия ящика так же использовать деблокировочный рычаг (1).

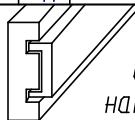
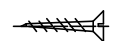

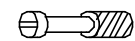
## Фурнитура

Комплект №3	Ручка	Винт с прессшайбой				
		 M4x20	Г	1		
Комплект №10	Гвоздь 1,6x25	Шуруп 3x25				
			А	8		
Комплект №11	Наконечник	Гвоздь 1,6x25				
			Е	4		
Комплект №14	Шкант 8x30	Шкант 6x30				
			М	4		
Комплект №19	Винт КДН7x50	Ключ	Заглушка самокл.			
				Б	17	
Комплект №25	 шариковая направляющая	3,5x13				
			Ж	1 компл.		
Комплект №45	Эксцентрик	Дюбель	Заглушка			
				З	14	
	Н	26	О	26	П	14

Крепление наконечника  
(комплект №11)

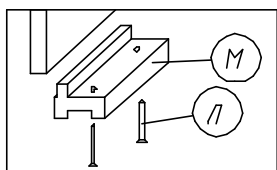

Крепление дна ящика  
(комплект №10)

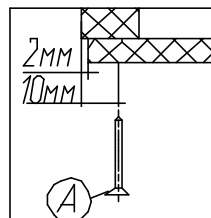

Крепление винта  
саморезного  
(комплект №19)

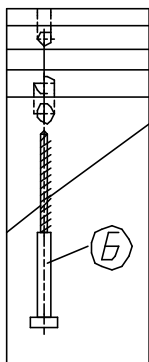

Крепление стяжки  
эксцентриковой  
(комплект №45)

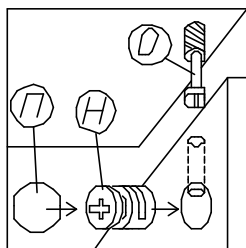

№ Дет.	Длина	Ширина	Кол-во
65	906	150	1
66	906	450	1
67,68	3915	144	2
69	144	132	2
70,71	271	152	2
72	873	144	1
73	243	70	2
74	241	70	2
75,76	105	70	4
78,79	800	49	4
82	794	180	1
85	227	116	2
89	757	322	1
91	798	335	1
96	798	152	1
97,98	300	99	2
99	773	84	1

Примечание: При сборке ящика стяжку эксцентриковую компл.№45 затянуть после установки дна в пазы.

Шкантовые соединения собрать на клей: "ПВА"

