

ГАРАНТИЙНЫЙ ТАЛОН

Заполняется магазином, где приобретено изделие

_____ (Наименование изделия)

Дата выпуска _____

Дата продажи _____

Владелец изделия _____

(Фамилия, Имя, Отчество)

Адрес _____

Установлен дефект _____

Исправил мастер _____

(подпись)

ГАРАНТИИ

24 месяца со дня приобретения по предъявлению гарантийного талона по обнаруженным дефектам. За механические повреждения, потертости, сколы фабрика ответственности не несет.

Наш адрес: РОССИЯ, 427628, Удмуртская республика, г. Глазов, ул. Сибирская, 42.

Контактный телефон: 8 (341-41)2-58-38

"бесплатный звонок по России 8-800-100-2600"

_____ (линия отреза)

ПАСПОРТ

1. Дата выпуска

2. Отметка магазина о продаже

3. Штамп магазина

4. "___" _____ 201__ г.

Пункты 2,3,4 заполняются в магазине при покупке мебели.

Сертификат _____

глазов®
www.glazovmebel.ru

РОССИЯ

ООО "Глазовская мебельная фабрика"
Удмуртская Республика, г. Глазов
ул. Сибирская, 42



Модульная серия корпусной мебели "ADELE"
ADELE 9 (спальня) Шкаф для одежды и белья

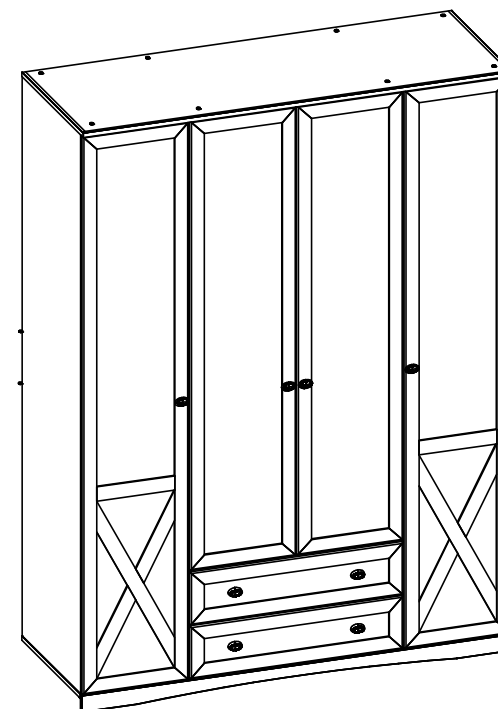

Габаритные размеры в мм,
1562x590x2135

ИНСТРУКЦИЯ ПО СБОРКЕ

Уважаемый покупатель, обращаем Ваше внимание на то, что внешний вид изделия во многом зависит от качества сборки.

ПОДГОТОВКА К СБОРКЕ

1. Распаковать упаковки (при этом сохранить упаковочные ярлыки).
2. Ознакомиться с данной инструкцией по сборке.
3. Подготовить инструмент: молоток, набор отверток, рулетку, сверло Φ 8 мм.
4. Подготовить место для сборки.
5. Прямоугольность собранных каркасов проверять рулеткой по диагонали.

ПРИМЕЧАНИЕ

1. Заглушки на фурнитуру устанавливать после полной сборки изделия.
2. На неиспользуемые отверстия заглушки самоклеющиеся устанавливать с наружной стороны изделия.
3. ADELE 9 (спальня) Шкаф для одежды и белья может использоваться с изделием ADELE 51 (спальня) Карниз.
4. Заднюю стенку крепить гвоздями компл.№10 (P) с шагом 200мм.
5. Дно ящика крепить гвоздями компл.№10 с шагом 100мм.

Внимание!

Опрокидывание мебели может привести к серьезным или смертельным телесным повреждениям. Для предотвращения опрокидывания мебель должна быть постоянно прикреплена к стене.

Крепежные средства для крепления к стене не прилагаются. Для разных материалов стен требуются различные крепления. Используйте крепежные средства, подходящие для материала стен в Вашем доме. Если вы не уверены, какой тип крепления подходит к данному материалу, обратитесь в специализированный магазин.

ПРАВИЛА ЭКСПЛУАТАЦИИ И УХОДА ЗА МЕБЕЛЬЮ

1. Мебель, перевозимая при температуре ниже 0°C , охлаждается и при установке в помещении "запотевают", поэтому ее следует немедленно протереть чистой, сухой, мягкой тканью.
2. Мебель предназначена для эксплуатации в помещениях с температурой воздуха $+10+28^{\circ}\text{C}$ и относительной влажностью 50-70%. Не рекомендуется ставить мебель близко к источникам тепла, а также к сырым и холодным стенам. Ее следует беречь от прямого попадания солнечных лучей.
3. На поверхности деталей не следует ставить горячие и влажные предметы. Нежелательно попадание кислот, щелочей и растворителей (спирт, бензин, ацетон).
4. Поверхности следует оберегать от механических повреждений, ударов и царапин, поскольку восстановить поверхность невозможно.
5. Поверхности мебели следует чистить специальным составом, который можно приобрести в магазине.
6. Зеркала и стекла рекомендуется чистить любыми средствами, предназначенными для этих целей.
7. Для предотвращения повреждения полового покрытия при перемещении мебели следует использовать подстилочный материал (картон, плотная ткань и т.п.)

ПОРЯДОК ПРЕДЪЯВЛЕНИЯ ПРЕТЕНЗИЙ НА КАЧЕСТВО МЕБЕЛИ











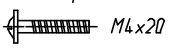



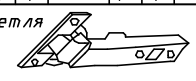





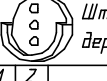
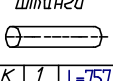

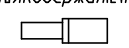



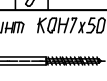

Претензии по комплектности и производственным дефектам в течение гарантийного срока должна направляться покупателем непосредственно в магазин, где приобретена мебель, с обязательным приложением товарного чека и упаковочных ярлыков.

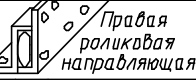
По дефектам, появившимся из-за несоблюдения покупателем правил эксплуатации и ухода за мебелью, претензии не принимаются

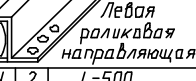
К СВЕДЕНИЮ ПОКУПАТЕЛЯ

Предприятие оставляет за собой право вносить изменения в конструктивные элементы мебели на основе внедрения передовой технологии, улучшающие качество выпускаемой продукции.

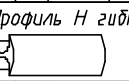
При обнаружении производственных дефектов ссылаетесь на номер набора мебели, номер ОТК, приложите гарантийный талон и упаковочные ярлыки.

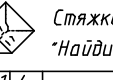
Комплект №3	Ручка-кнопка	Винт с прессшайбой	
			
А 4		Б 4	
Комплект №3	Ручка-кнопка	Винт с прессшайбой	Шайба пластм
			
А 4		Г 4	В 4
Комплект №4	Петля	Планка	Шуруп 4x13
			
Д 8		Е 8	Ж 32
Комплект №4	Петля	Планка	Шуруп 4x13
			
З 6		Е 6	Ж 24
Комплект №6	Штанга-держатель	Штанга	4x16
			
И 2		К 1	Л-751 мм
Комплект №8	Полкодержатель с рубашкой	Полкодержатель	
			
М 2		М1 16	
Комплект №10	Шуруп 4x16	Шуруп 3x25	Шайба
			
Н 8		О 20	П 28
Комплект №11	Наконечник	Гвоздь 1,6x25	
			
С 8		Р 16	
Комплект №19	Винт КАН7х50	Ключ	Заглушка самокл
			
У 56		1	Ф 44
Комплект №25	Правая роликовая направляющая		Шуруп 3,5x13
			
	Х 2		Ж1 16
	L=500		
Комплект №25	Левая роликовая направляющая		Шуруп 3,5x13
			
	Ч 2		Ж1 16
	L=500		
Комплект №45	Эксцентрик	Дюбель	Заглушка
			
Ю 8		Э 8	Я 8
Комплект №52	Профиль Н гибкий	Профиль Н гибкий	
		L=366мм	L=852мм
Щ 2		Щ1 2	
Комплект №52	4x13	Стяжка "Найди"	
			
Ш 8		Ш1 4	

Крепление петли (комплект №4)

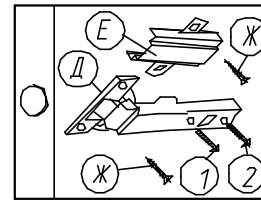

Крепление петли (комплект №4)

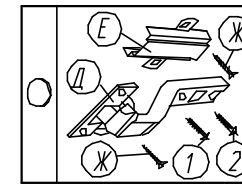

Крепление штанги (комплект №6)

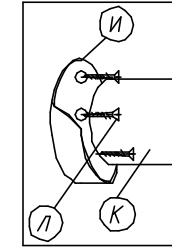

Крепление задней стенки (комплект №10)

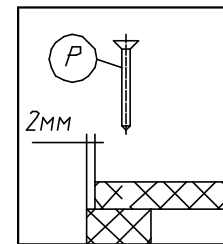

Крепление дна ящика (комплект №10)

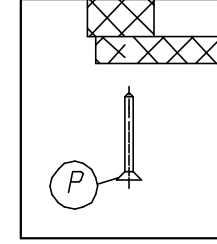

Крепление задней стенки к царгам (комплект №10)

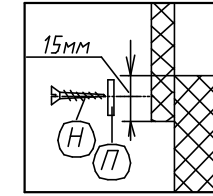

Крепление роликовой направляющей (комплект №25) левая

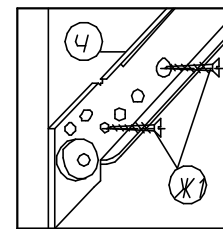

правая

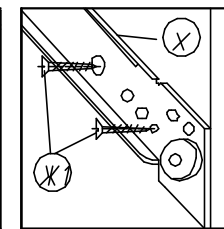

Крепление наконечника (комплект №11)

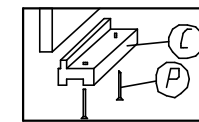

Крепление стяжки эксцентриковой (комплект №45)

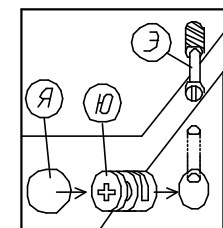

Крепление винта саморезного (комплект №19)

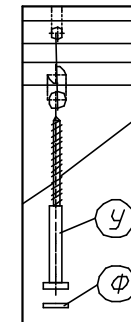

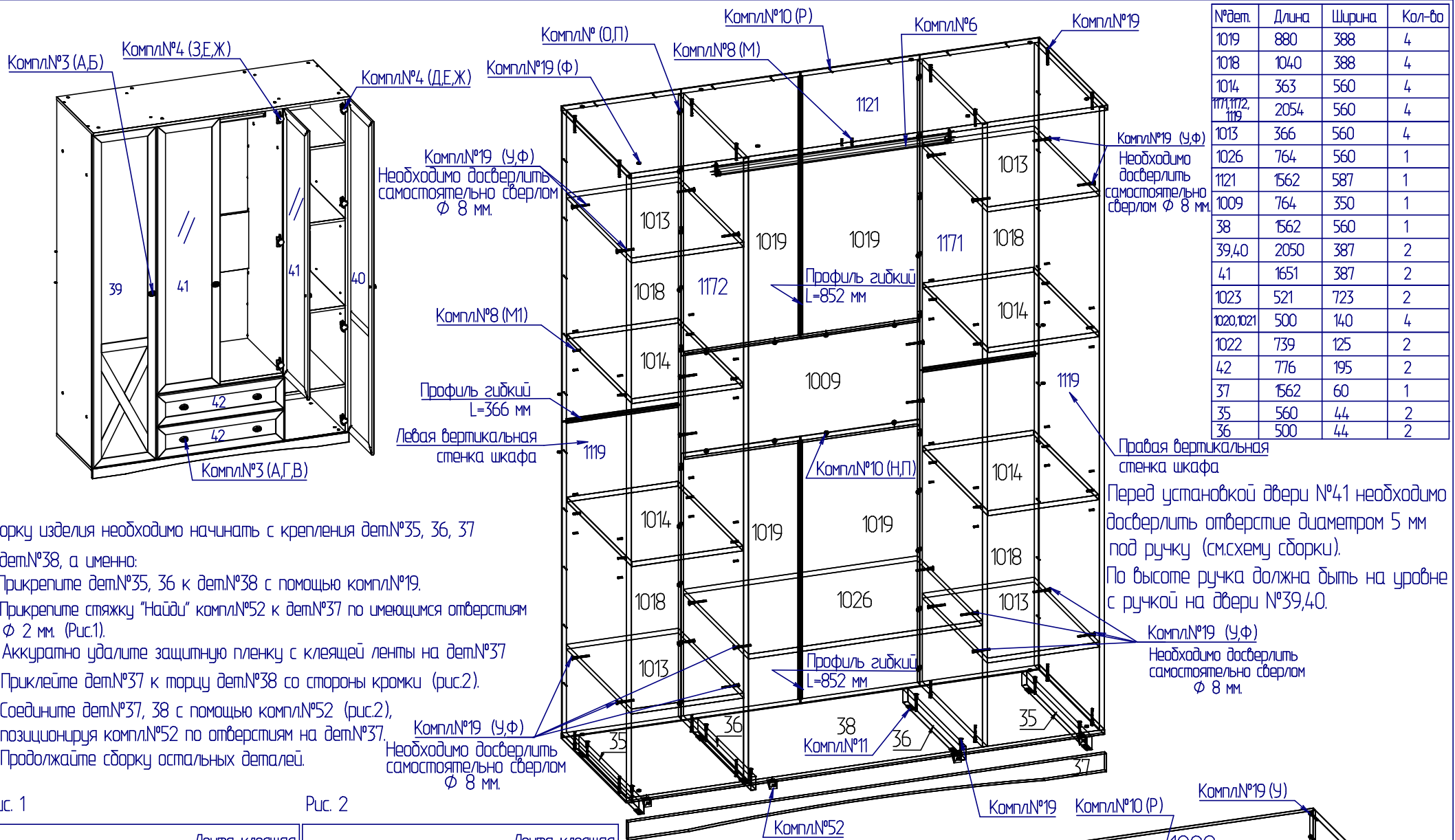

№дет.	Длина	Ширина	Кол-во
1019	880	388	4
1018	1040	388	4
1014	363	560	4
1119, 1172, 119	2054	560	4
1013	366	560	4
1026	764	560	1
1121	1562	587	1
1009	764	350	1
38	1562	560	1
39,40	2050	387	2
41	1651	387	2
1023	521	723	2
1020, 1021	500	140	4
1022	739	125	2
42	776	195	2
37	1562	60	1
35	560	44	2
36	500	44	2

Сборку изделия необходимо начинать с крепления дет.№35, 36, 37

к дет.№38, а именно:

1. Прикрепите стяжку "Найди" компл.№52 к дет.№37 по имеющимся отверстиям ϕ 2 мм. (Рис.1).
2. Прикрепите стяжку "Найди" компл.№52 к дет.№37 по имеющимся отверстиям ϕ 2 мм. (Рис.1).
3. Аккуратно удалите защитную пленку с клеящей ленты на дет.№37
4. Приклейте дет.№37 к торцу дет.№38 со стороны кромки (рис.2).
5. Соедините дет.№37, 38 с помощью компл.№52 (рис.2), позиционируя компл.№52 по отверстиям на дет.№37.
6. Продолжайте сборку остальных деталей.

Рис. 1

Рис. 2

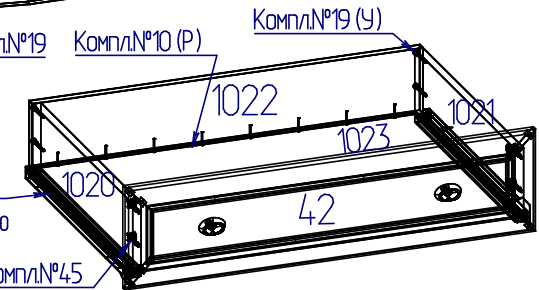
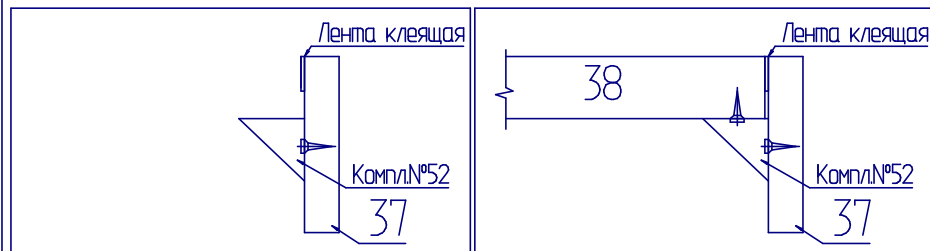

Примечание: при сборке ящика стяжку эксцентриковую компл.№45 затянуть после установки дна в пазы

Регулировка роликовой направляющей

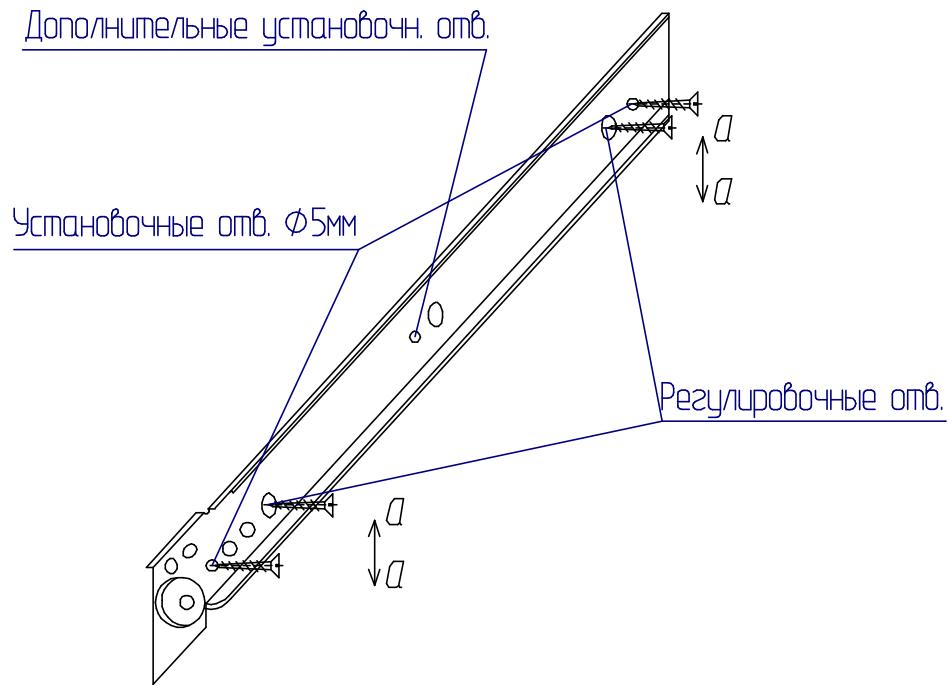

Роликовые направляющие крепить к вертикальным стенкам корпуса по регулировочным отверстиям (крайние овальные отверстия на роликовых направляющих) шурупами 3,5x13.

Установить ящики в корпус и отрегулировать их положение, перемещая роликовые направляющие по оси а-а.

Закрепить роликовые направляющие к вертикальным стенкам корпуса по установочным отверстиям Ø5мм шурупами 3,5x13.

Примечание: Роликовые направляющие длиной более 300мм крепить также по дополнительному установочному отверстию.

ПРАВИЛА

по регулировке петли четырехшарнирной, используемой при навеске дверей.

Если при монтаже дверей допущена неточность в их положении (большие зазоры между боковой стенкой и дверью, перекос дверей и т.п.), то необходимо произвести регулировку петель

Регулирование осуществляется с помощью винтов поз. 1,2,3. в трех направлениях, указанных стрелками а-а, б-б, с-с.

ПОРЯДОК РЕГУЛИРОВАНИЯ

1. Ослабить винт поз.2. Это даст возможность перемещения двери по стрелке б-б.
2. Установочным винтом, поз.1 дверь перемещается по стрелке а-а.
3. После установки двери в нижнем положении винт поз.2 затягивается до отказа.
4. Ослабить винт поз.3. Это даст возможность перемещения двери по стрелки с-с.

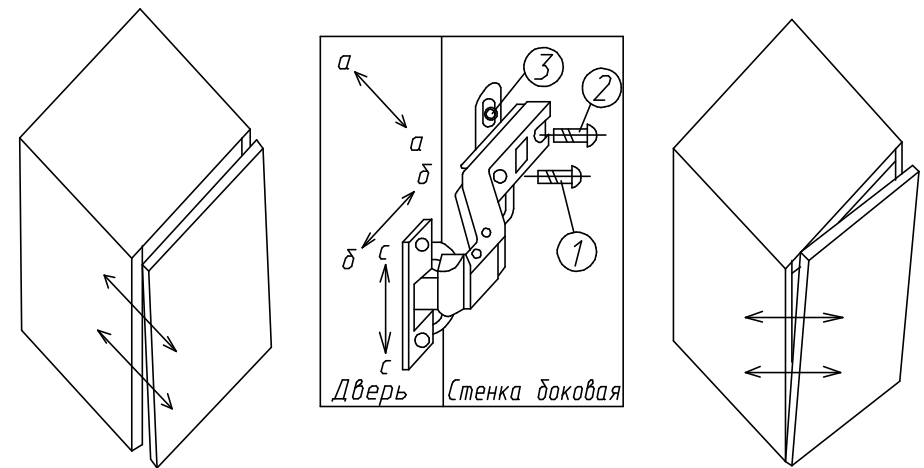

Нижняя часть двери отстает

Дверь наклонена вниз

Схема расположения отверстий на деталях которые необходимо досверлить самостоятельно

№ 1119 Левая вертикальная стенка шкафа

Деталь уложена отверстиями
вверх

Отверстия №№1,2
отображенных на (рис.3)
необходимо досверлить
насквозь сверлом Φ 8 мм.

Торец детали
облицован кромкой



Рис3

Схема расположения отверстий на деталях которые необходимо досверлить самостоятельно

№ 1119 Правая вертикальная стенка шкафа

Деталь уложена отверстиями
вверх

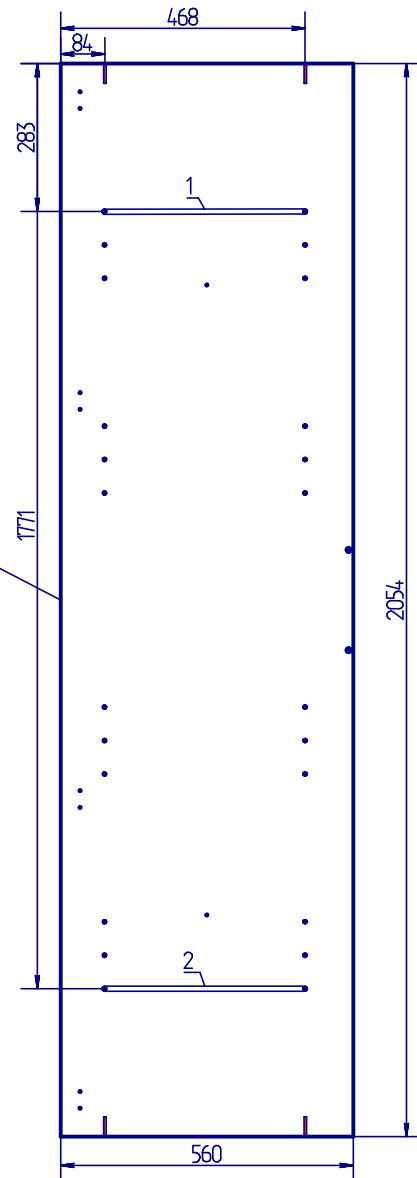
Отверстия №№1,2
отображенных на (рис.4)
необходимо досверлить
насквозь сверлом Φ 8 мм.

Торец детали
облицован кромкой



Рис4

Схема расположения отверстий на деталях которые необходимо досверлить самостоятельно

Деталь № 1171

Деталь уложена отверстиями вверх

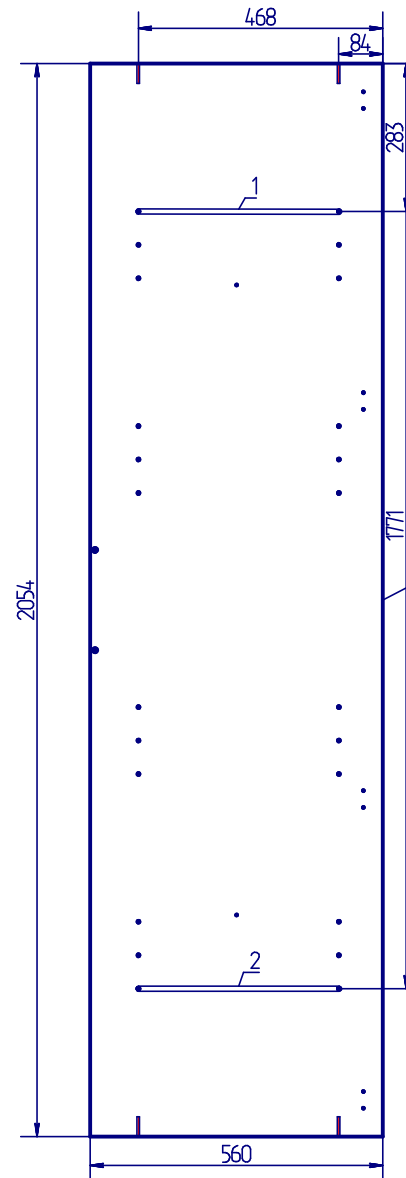

Рис.3

Схема расположения отверстий на деталях которые необходимо досверлить самостоятельно

Деталь № 1172

Деталь уложена отверстиями вверх

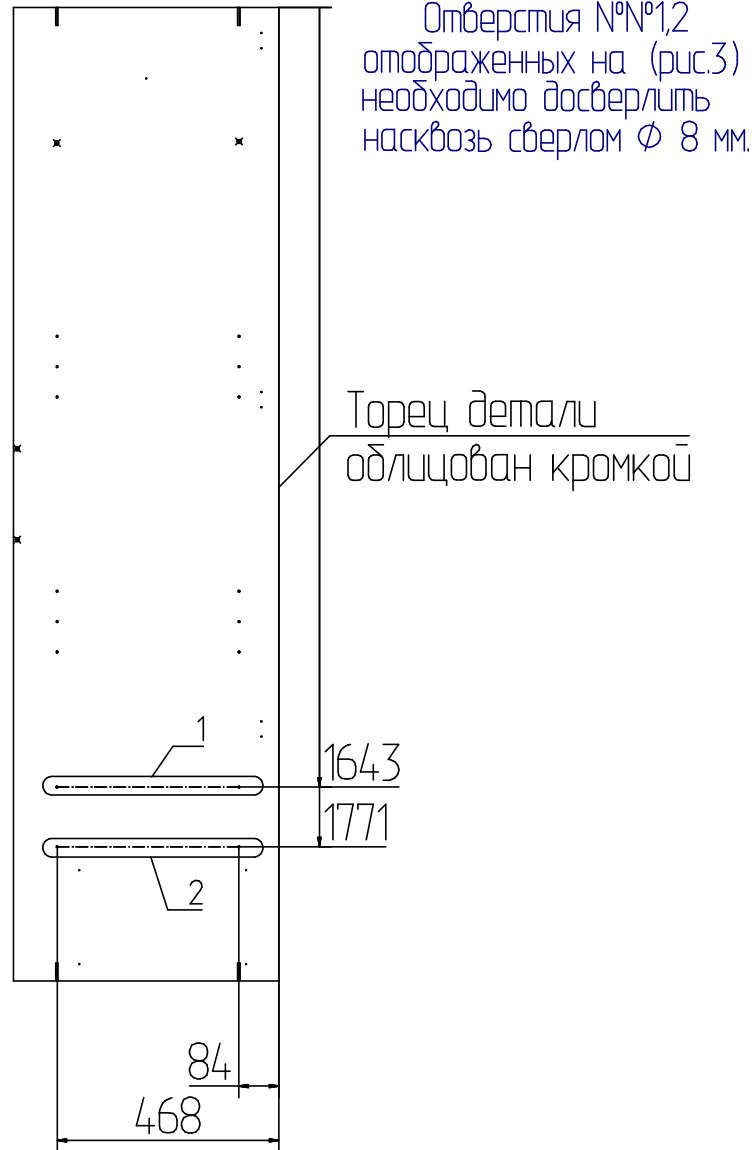
Отверстия №№1,2
отображенных на (рис.4)
необходимо досверлить
насквозь сверлом Φ 8 мм.

Торец детали
облицован кромкой

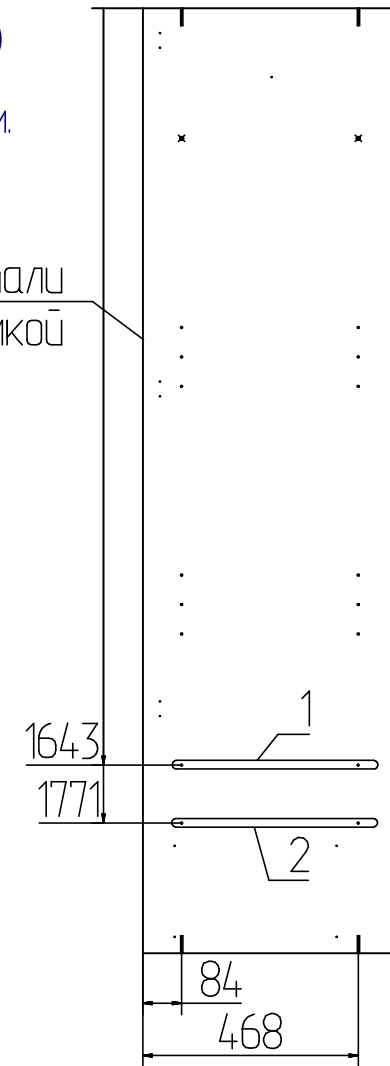

Рис.4