

ГАРАНТИЙНЫЙ ТАЛОН

Заполняется магазином, где приобретено изделие

(Наименование изделия)

Дата выпуска _____

Дата продажи _____

Владелец изделия _____

(Фамилия, Имя, Отчество)

Адрес _____

Установлен дефект _____

Исправил мастер _____

(подпись)

" ____ " _____ 201 ____ г.

ГАРАНТИИ

24 месяца со дня приобретения по предъявлению гарантийного талона по обнаруженным дефектам. За механические повреждения, потертости, сколы фабрика ответственности не несет. Наш адрес: РОССИЯ, 427628, Удмуртская республика, г.Глазов, ул. Сибирская, 42. тел. 2-58-38

"бесплатный звонок по России 8-800-100-2600"

линия отреза

ПАСПОРТ

1. Дата выпуска _____

2. Отметка магазина о продаже _____

3. Штамп магазина _____

4. " ____ " _____ 201 ____ г.

Пункты 2,3,4 заполняются в магазине при покупке мебели.

Сертификат _____

глазов®
www.glazovmebel.ru

РОССИЯ

ПАО "Глазовская мебельная фабрика"
Удмуртская Республика, г.Глазов
ул. Сибирская, 42



Модульная серия корпусной мебели "Милана"
Шкаф многоцелевого назначения 2

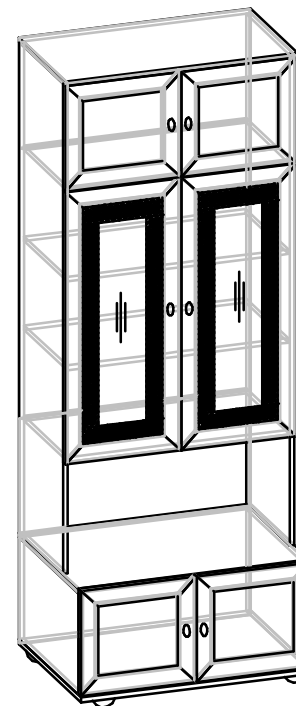

Габаритные размеры в мм
798x590x2113

ИНСТРУКЦИЯ ПО СБОРКЕ

Уважаемый покупатель, обращаем Ваше внимание на то, что внешний вид изделия во многом зависит от качества сборки.

ПОДГОТОВКА К СБОРКЕ

1. Распаковать упаковки (при этом сохранить упаковочные ярлыки).
2. Ознакомиться с данной инструкцией по сборке.
3. Подготовить инструмент: молоток, набор отверток, рулетку.
4. Подготовить место для сборки.
5. Прямоугольность собранных каркасов проверять рулеткой по диагонали.

Примечание.

Заднюю стенку крепить гвоздями компл.№10 с шагом 200мм. Изделия набора после сборки соединить между собой стяжкой межсекционной (комплект№12), предварительно просверлив отверстия Ø8мм.

ПРАВИЛА ЭКСПЛУАТАЦИИ И УХОДА ЗА МЕБЕЛЬЮ

1. Мебель, перевозимая при температуре ниже 0°С, охлаждается и при установке в помещении "запотевают", поэтому ее следует немедленно протереть чистой, сухой, мягкой тканью.
2. Мебель предназначена для эксплуатации в помещениях с температурой воздуха +10+28°С и относительной влажностью 50-70%. Не рекомендуется ставить мебель близко к источникам тепла, а также к сырым и холодным стенам. Ее следует беречь от прямого попадания солнечных лучей.
3. На поверхности деталей не следует ставить горячие и влажные предметы. Нежелательно попадание кислот, щелочей и растворителей (спирт, дензин, ацетон).
4. Поверхности следует оберегать от механических повреждений, ударов и царапин, поскольку восстановить поверхность невозможно.
5. Поверхности мебели следует чистить специальным составом, который можно приобрести в магазине.
6. Зеркала и стекла рекомендуется чистить любыми средствами, предназначенными для этих целей.
7. Для предотвращения повреждения полового покрытия при перемещении мебели следует использовать подстилочный материал (картон, плотная ткань и т.п.)

ПОРЯДОК ПРЕДЪЯВЛЕНИЯ ПРЕТЕНЗИЙ НА КАЧЕСТВО МЕБЕЛИ

Претензии по некомплектности и производственным дефектам в течение гарантийного срока должны направляться покупателем непосредственно в магазин, где приобретена мебель, с обязательным приложением товарного чека и упаковочных ярлыков.











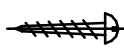

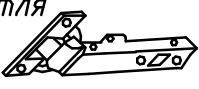

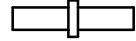
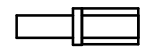

По дефектам, появившимся из-за несоблюдения покупателем правил эксплуатации и ухода за мебелью, претензии не принимаются.

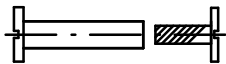
К СВЕДЕНИЮ ПОКУПАТЕЛЯ

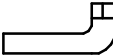
Предприятие оставляет за собой право вносить изменения в конструктивные элементы мебели на основе внедрения передовой технологии, улучшающие качество выпускаемой продукции.

При обнаружении производственных дефектов ссылайтесь на номер набора мебели, номер ОТК, приложите гарантийный талон и упаковочные ярлыки.

Фурнитура

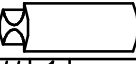
Комплект №3	Ручка-кнопка 	Шуруп 4x35 	Шайба 
	А 6	Б 6	Г 6
Комплект №4	Петля 	Планка 	Шуруп 4x13 
	Д 12	Ж 12	З 48
Комплект №8	Полкодержатель 	Полкодержатель с рубашкой 	
	И 8	Л 2	
Комплект №10	Гвоздь 1,6x25 	Шайба 	Шуруп 3x25 
	К 32	Р 9	О 9
Комплект №12	Стяжка межсекц. 		
	Л 2		
Комплект №19	Винт КОН7x50 	Ключ 	Заглушка 
	М 16		Н 8
Комплект №26	Опора регулируемая 	Заглушка 	
	С 4	4	
Комплект №45	Эксцентрик 	Дюбель двойной 	Заглушка 
	Т 8	У 4	Х 4
	Профиль Н гибкий  L=912мм		
	У 1		

Крепление задней стенки
(комплект №10)

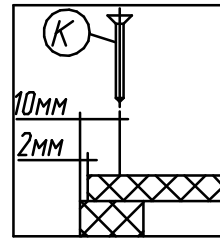

Крепление опоры
(комплект №26)

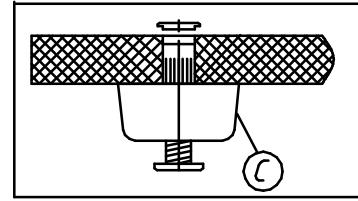

Крепление винта
саморезного
(комплект №19)

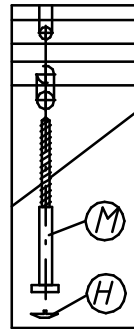

Регулировку опоры производить
ключом от компл.№19.

Крепление петли
(комплект №4)

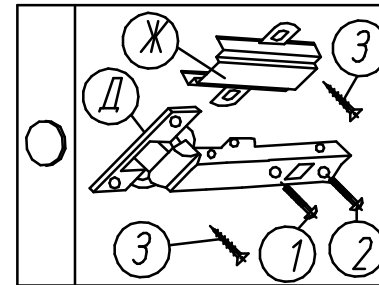

Крепление стяжки
эксцентриковой
(комплект №45)

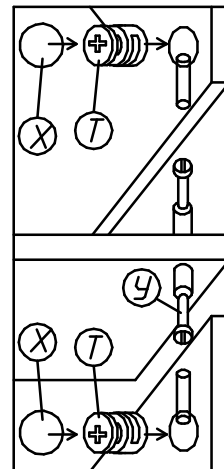

Крепление
полкодержателя
(комплект №8)

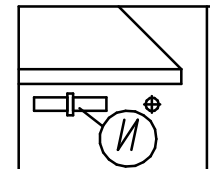

№дет	Длина	Ширина	Кол
350,351	1687	415	2
323,324	351	560	2
354	798	442	1
355	764	415	2
357	798	560	1
358	798	587	1
359	760	405	2
360	399	792	1
361	930	396	2
362	373	792	1
363	380	792	1
272	937	396	2
103	362	396	4

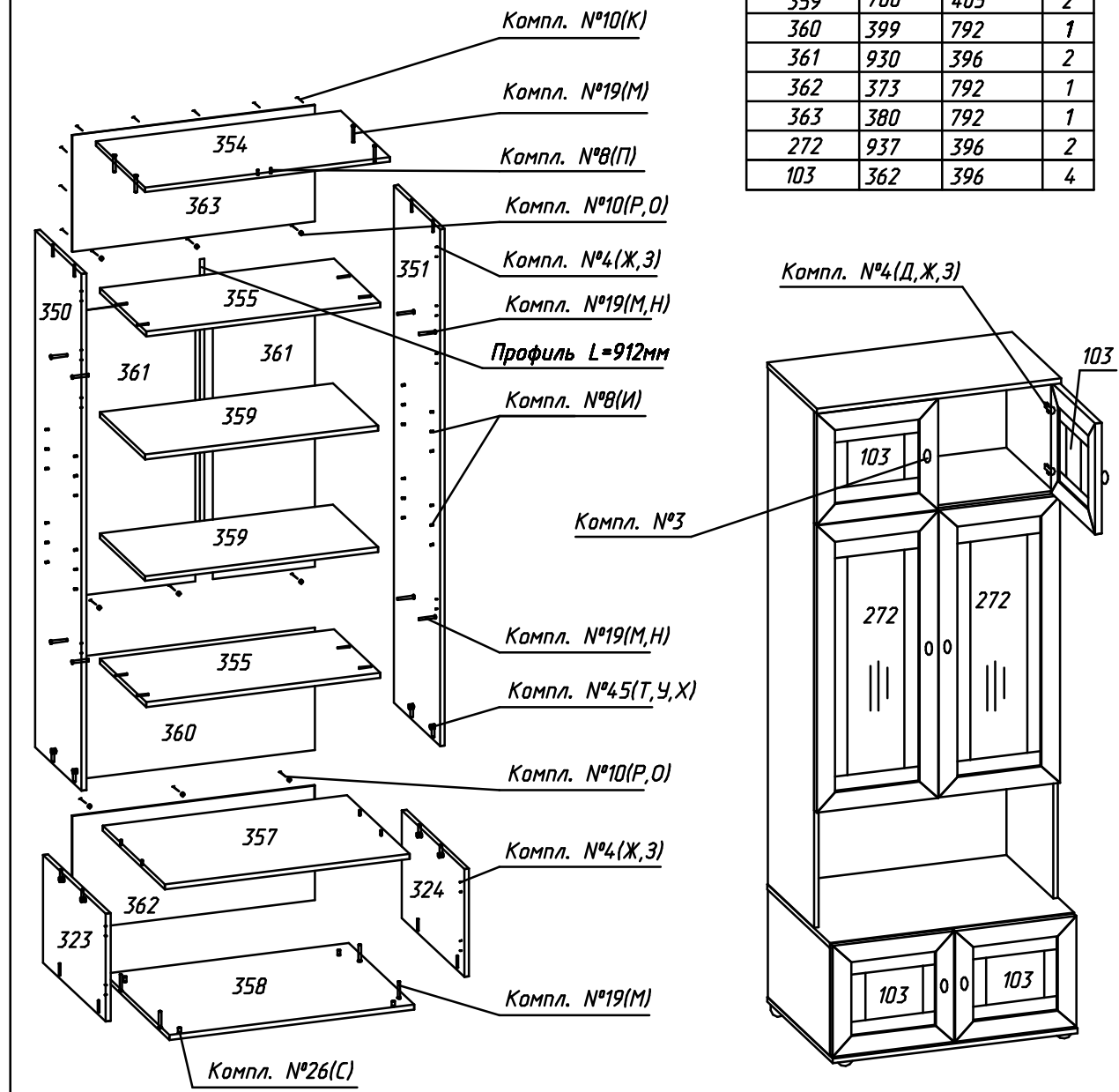

ПРАВИЛА

по регулировке петли четырехшарнирной, используемой при навеске дверей

Если при монтаже дверей допущена неточность в их положении (большие зазоры между боковой стенкой и дверью; перекос дверей и т.п.), то необходимо произвести регулировку петель.

Регулирование осуществляется с помощью винтов поз.1,2,3. в трех направлениях, указанных стрелками а-а, б-б, с-с.

ПОРЯДОК РЕГУЛИРОВАНИЯ:

1. Ослабить винт поз.2. Это даст возможность перемещения двери по стрелке б-б.
2. Установочным винтом, поз.1 дверь перемещается по стрелке а-а
3. После установки двери в нужном положении винт поз.2 затягивается до отказа.
4. Ослабить винт поз.3. Это даст возможность перемещения двери по стрелке с-с.

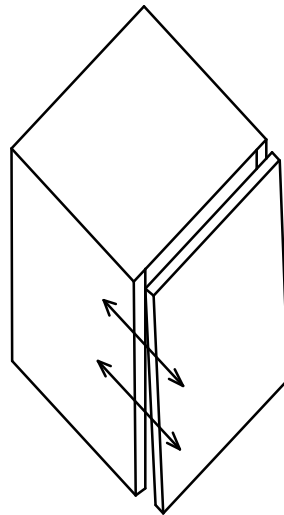

Нижняя часть двери отстает

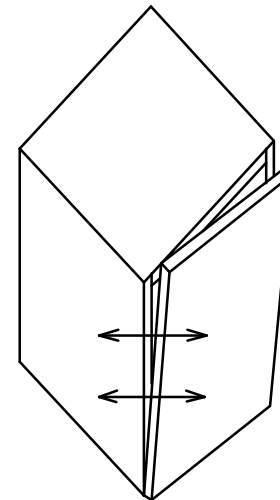
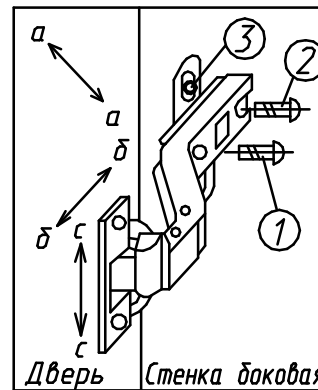

Дверь наклонена вниз

Вместо скрепки компл.№10 вложена шайба компл.№10
Вместо скрепки компл.№10 использовать шайба компл.№10

Было

<i>Комплект №10</i>	<i>Скрепка</i> 

Стало

<i>Комплект №10</i>	<i>Шайба</i> 

Вместо скрепки компл.№10 вложена шайба компл.№10
Вместо скрепки компл.№10 использовать шайба компл.№10

Было

<i>Комплект №10</i>	<i>Скрепка</i> 

Стало

<i>Комплект №10</i>	<i>Шайба</i> 