

ГАРАНТИЙНЫЙ ТАЛОН

Заполняется магазином, где приобретено изделие

_____ (Наименование изделия)

Дата выпуска _____

Дата продажи _____

Владелец изделия _____

(Фамилия, Имя, Отчество)

Адрес _____

Установлен дефект _____

Исправил мастер _____

(подпись)

" _____ " _____ 201 ____ г.

ГАРАНТИИ

24 месяца со дня приобретения по предъявлению гарантийного талона по обнаруженным дефектам. За механические повреждения, потертости, сколы фабрика ответственности не несет.
Наш адрес: РОССИЯ, 427628, Удмуртская республика, г.Глазов, ул. Сибирская, 42. тел. 2-58-38

"бесплатный звонок по России 8-800-100-2600"

_____ линия отреза

ПАСПОРТ

1. Дата выпуска _____

2. Отметка магазина о продаже _____

3. Штамп магазина _____

4. " _____ " _____ 201 ____ г.

Пункты 2,3,4 заполняются в магазине при покупке мебели.

Сертификат _____

глазов®
www.glazovmebel.ru

РОССИЯ

ООО "Глазовская мебельная фабрика"
Удмуртская Республика, г.Глазов
ул. Сибирская, 42

ЕАС

Модульная серия корпусной мебели "Милана"
Буфет 1

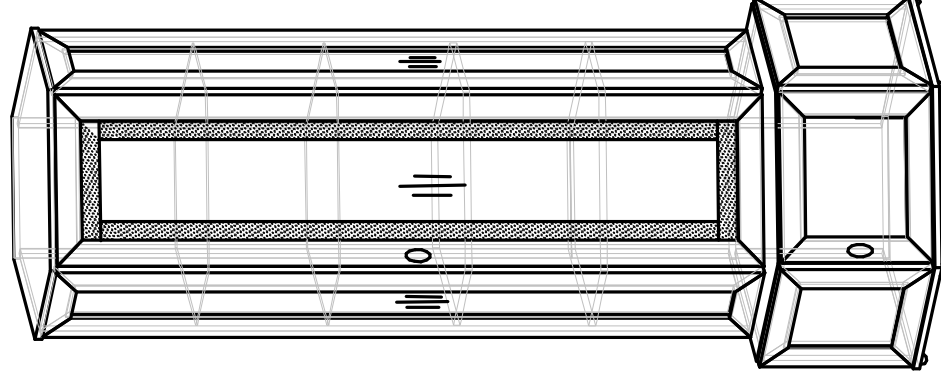

Габаритные размеры в мм
612x612x2113

ИНСТРУКЦИЯ ПО СБОРКЕ

Уважаемый покупатель, обращаем Ваше внимание на то, что внешний вид изделия во многом зависит от качества сборки.

ПОДГОТОВКА К СБОРКЕ

1. Распаковать упаковку (при этом сохранить упаковочные ярлыки).
2. Ознакомиться с данной инструкцией по сборке.
3. Подготовить инструмент: молоток, набор отверток, рулетку.
4. Подготовить место для сборки.
5. Прямоугольность собранных каркасов проверять рулеткой по диагонали.

Примечания:

1. Отверстия на задних стенках накаливать и крепить на шурупы (комплект №10(И,И1)с шагом 200мм.

ПРАВИЛА ЭКСПЛУАТАЦИИ И УХОДА ЗА МЕБЕЛЬЮ

1. Мебель, перевозимая при температуре ниже 0°С, охлаждается и при установке в помещении "запотекает", поэтому ее следует немедленно протереть чистой, сухой, мягкой тканью.
2. Мебель предназначена для эксплуатации в помещениях с температурой воздуха +10+28°С и относительной влажностью 50-70%. Не рекомендуется ставить мебель близко к источникам тепла, а также к сырым и холодным стенам. Ее следует беречь от прямого попадания солнечных лучей.
3. На поверхности деталей не следует ставить горячие и влажные предметы. Нежелательно попадание кислот, щелочей и растворителей (спирт, бензин, ацетон).
4. Поверхности следует оберегать от механических повреждений, ударов и царапин, поскольку восстановление поверхности невозможно.
5. Поверхности мебели следует чистить специальным составом, который можно приобрести в магазине.
6. Зеркала и стекла рекомендуется чистить любыми средствами, предназначенными для этих целей.
7. Для предотвращения повреждения полового покрытия при перемещении мебели следует использовать подстилочный материал (картон, плотная ткань и т.п.)

ПОРЯДОК ПРЕДЪЯВЛЕНИЯ ПРЕТЕНЗИЙ НА КАЧЕСТВО МЕБЕЛИ

Претензии по некомплектности и производственным дефектам в течение гарантийного срока должны направляться покупателем непосредственно в магазин, где приобретена мебель, с обязательным приложением товарного чека и упаковочных ярлыков.

По дефектам, появившимся из-за несоблюдения покупателем правил эксплуатации и ухода за мебелью, претензии не принимаются.

К СВЕДЕНИЮ ПОКУПАТЕЛЯ

Предприятие оставляет за собой право вносить изменения в конструктивные элементы мебели на основе внедрения передовой технологии, улучшающие качество выпускаемой продукции.

При обнаружении производственных дефектов ссылайтесь на номер набора мебели, номер ОТК, приложите гарантийный талон и упаковочные ярлыки.

Крепление петель
(комплект №4)

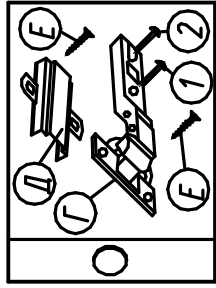

Крепление задней
стенки
(комплект №10)

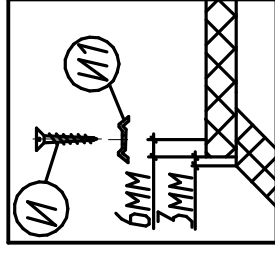

Крепление светильника
(комплект №57)

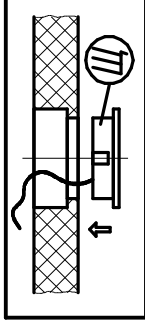

Крепление винта
саморезного
(комплект №19)

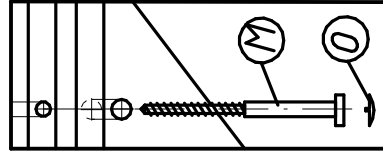

Крепление опоры
(комплект №26)

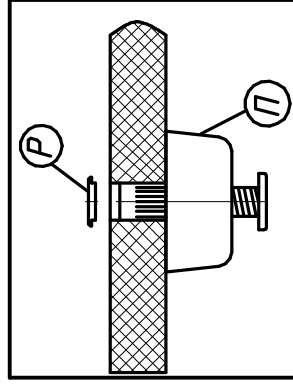

Регулировку опоры производить
ключом от компл.№19.

Крепление стяжки
эксцентриковой
(комплект №45)

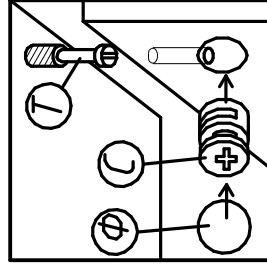

Крепление стяжки
эксцентриковой
(комплект №45А)

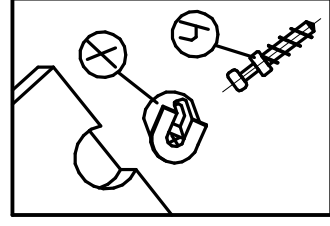

ПРАВИЛА

по регулировке петель четырехшарнирной, используемой при набеске дверей

Если при монтаже дверей допущена неточность в их положении (большие зазоры между доковой стенкой и дверью; перекося дверей и т.п.), то необходимо произвести регулировку петель. Регулирование осуществляется с помощью винтов поз.1,2,3. в трех направлениях, указанных стрелками а-а, б-б, с-с.

ПОРЯДОК РЕГУЛИРОВАНИЯ:

1. Ослабить винт поз.2. Это даст возможность перемещения двери по стрелке б-б.
2. Установочным винтом, поз.1 дверь перемещается по стрелке а-а
3. После установки двери в нужном положении винт поз.2 затягивается до отказа.
4. Ослабить винт поз.3. Это даст возможность перемещения двери по стрелке с-с.

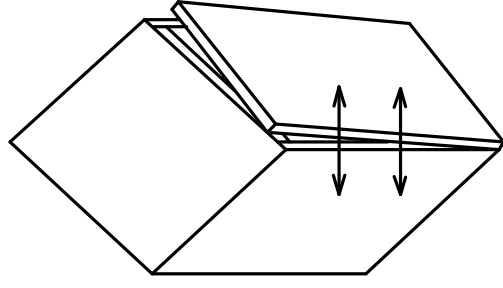
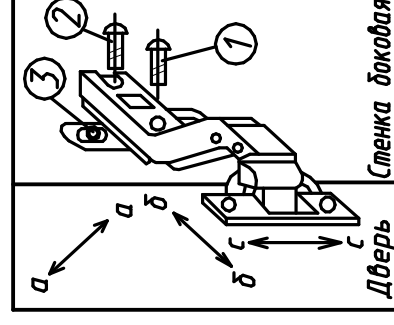
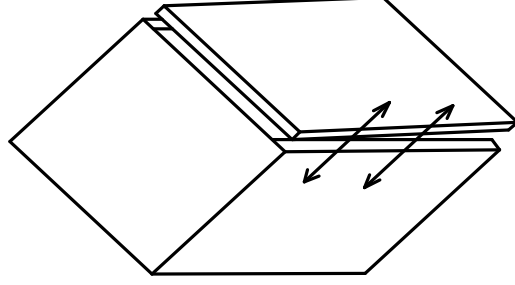

Нижняя часть двери отстает

Дверь наклонена вниз

Фурнитура

Комплект №3	Ручка-кнопка	Шуруп 4x35	Шайба
	A12	Б 2	В 2
Комплект №4	Петля	Планка	Шуруп 4x13
	Г 15	Д 15	Е 20
Комплект №8	Полкодержатель	Полкодержатель с рубашкой	
	Ж 18	З 12	
Комплект №10	Шуруп 4x16	Шайба	Шайба
	И 22	И 22	К 2
Комплект №19	Винт К0НХ50	Ключ	Заглушка
	М 20	Н 11	О 4
Комплект №26	Опора регулируемая	Заглушка	
	П 16	Р 6	
Комплект №45	Эксцентрик	Дюбель	Заглушка
	С 10	Т 10	Ф 6
Комплект №45А	Эксцентрик	Дюбель	Заглушка
	С 8	У 4	Ф 4
Комплект №45Б	Стяжка ВВ	Дюбель	
	Х 6	Ч 6	
Комплект №57	Светильник	Эл.трансформ.	соедин.провод 1К
	Щ 1	Щ 1	Ю 1
	Щ 1	Щ 1	Я 1

№дет	Длина	Ширина	Кол
4-10, 4-11	1687	265	2
4-12, 4-13	351	367	2
4-07	865	490	1
4-08	826	463	1
4-09	720	345	1
4-16	657	308	1
4-17	653	308	1
4-35	653	308	2
4-28, 4-28А	365	302	2
4-31	1681	396	1
4-21	1687	200	2
103	362	396	1
4-15	756	324	1
4-18	1326	324	1

