

## ГАРАНТИЙНЫЙ ТАЛОН

Заполняется магазином, где приобретено изделие

\_\_\_\_\_ (Наименование изделия)

Дата выпуска \_\_\_\_\_

Дата продажи \_\_\_\_\_

Владелец изделия \_\_\_\_\_

(Фамилия, Имя, Отчество)

Адрес \_\_\_\_\_

Установлен дефект \_\_\_\_\_

Исправил мастер \_\_\_\_\_

(подпись)

" \_\_\_\_ " \_\_\_\_\_ 201 \_\_ г.

### ГАРАНТИИ

24 месяца со дня приобретения по предъявлению гарантийного талона по обнаруженным дефектам. За механические повреждения, потертости, сколы фабрика ответственности не несет. Наш адрес: РОССИЯ, 427628, Удмуртская республика, г.Глазов, ул. Сибирская, 42. тел. 2-58-38

"бесплатный звонок по России 8-800-100-2600"

\_\_\_\_\_ линия отреза

### ПАСПОРТ

1. Дата выпуска \_\_\_\_\_

2. Отметка магазина о продаже \_\_\_\_\_

3. Штамп магазина \_\_\_\_\_

4. " \_\_\_\_ " \_\_\_\_\_ 201 \_\_ г.

Пункты 2,3,4 заполняются в магазине при покупке мебели.

Сертификат \_\_\_\_\_

**глазов**<sup>®</sup>  
www.glazovmebel.ru

РОССИЯ

ООО "Глазовская мебельная фабрика"  
Удмуртская Республика, г.Глазов  
ул. Сибирская, 42



Модульная серия корпусной мебели "Montpellier"

Шкаф для одежды и белья 1

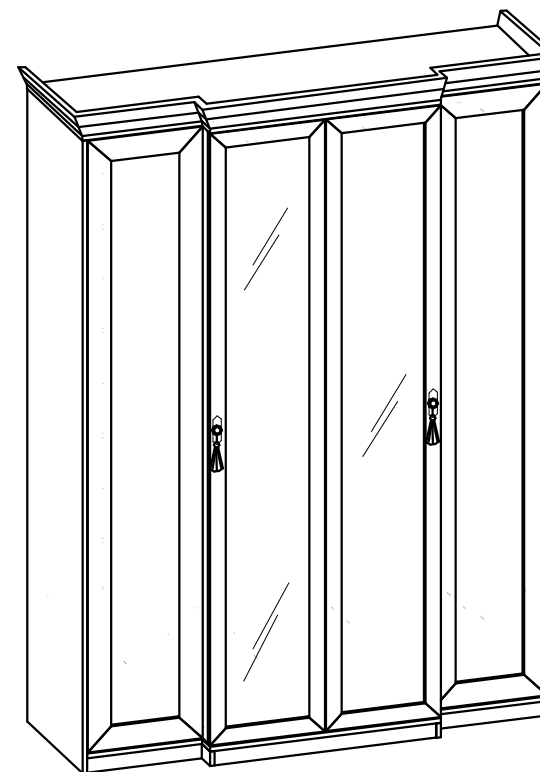

Габаритные размеры в мм  
1696x640x2237

ИНСТРУКЦИЯ ПО СБОРКЕ

Уважаемый покупатель, обращаем Ваше внимание на то, что внешний вид изделия во многом зависит от качества сборки.

### ПОДГОТОВКА К СБОРКЕ

1. Распаковать упаковки (при этом сохранить упаковочные ярлыки).
2. Ознакомиться с данной инструкцией по сборке.
3. Подготовить инструмент: молоток, набор отверток, рулетку.
4. Подготовить место для сборки.
5. Прямоугольность собранных каркасов проверять рулеткой по диагонали.

Примечания :

1. При сборке ящика стяжку эксцентриковую компл. №45 затянуть после установки дна в пазы.
2. Заглушки на фурнитуру устанавливать после полной сборки изделия на видимые части.
3. Заднюю стенку крепить гвоздями (комплект №10) с шагом 200мм.
4. До монтажа дверей, изделие следует прикрепить к стене, используя комплект №20, для предотвращения падения изделия.

### Внимание!

Опрокидывание мебели может привести к серьезным или смертельным телесным повреждениям. Для предотвращения опрокидывания мебель должна быть постоянно прикреплена к стене.

Крепежные средства для крепления к стене не прилагаются, для разных материалов стен требуются различные крепления. Используйте крепежные средства, подходящие для материала стен в Вашем доме. Если Вы не уверены, какой тип крепления подходит к данному материалу, обратитесь в специализированный магазин.

### ПРАВИЛА ЭКСПЛУАТАЦИИ И УХОДА ЗА МЕБЕЛЬЮ

1. Мебель, перевозимая при температуре ниже 0°С, охлаждается и при установке в помещении "запотекает", поэтому ее следует немедленно протереть чистой, сухой, мягкой тканью.
2. Мебель предназначена для эксплуатации в помещениях с температурой воздуха +10+28°С и относительной влажностью 50-70%. Не рекомендуется ставить мебель близко к источникам тепла, а также к сырым и холодным стенам. Ее следует беречь от прямого попадания солнечных лучей.
3. На поверхности деталей не следует ставить горячие и влажные предметы. Нежелательно попадание кислот, щелочей и растворителей (спирт, бензин, ацетон).
4. Поверхности следует оберегать от механических повреждений, ударов и царапин, поскольку восстановить поверхность невозможно.
5. Поверхности мебели следует чистить специальным составом, который можно приобрести в магазине.
6. Зеркала и стекла рекомендуется чистить любыми средствами, предназначенными для этих целей.
7. Для предотвращения повреждения полового покрытия при перемещении мебели следует использовать подстилочный материал (картон, плотная ткань и т.п.)

### ПОРЯДОК ПРЕДЪЯВЛЕНИЯ ПРЕТЕНЗИЙ НА КАЧЕСТВО МЕБЕЛИ

Претензии по некомплектности и производственным дефектам в течение гарантийного срока должны направляться покупателем непосредственно в магазин, где приобретена мебель, с обязательным приложением товарного чека и упаковочных ярлыков.

По дефектам, появившимся из-за несоблюдения покупателем правил эксплуатации и ухода за мебелью, претензии не принимаются.

### К СВЕДЕНИЮ ПОКУПАТЕЛЯ

Предприятие оставляет за собой право вносить изменения в конструктивные элементы мебели на основе внедрения передовой технологии, улучшающие качество выпускаемой продукции.



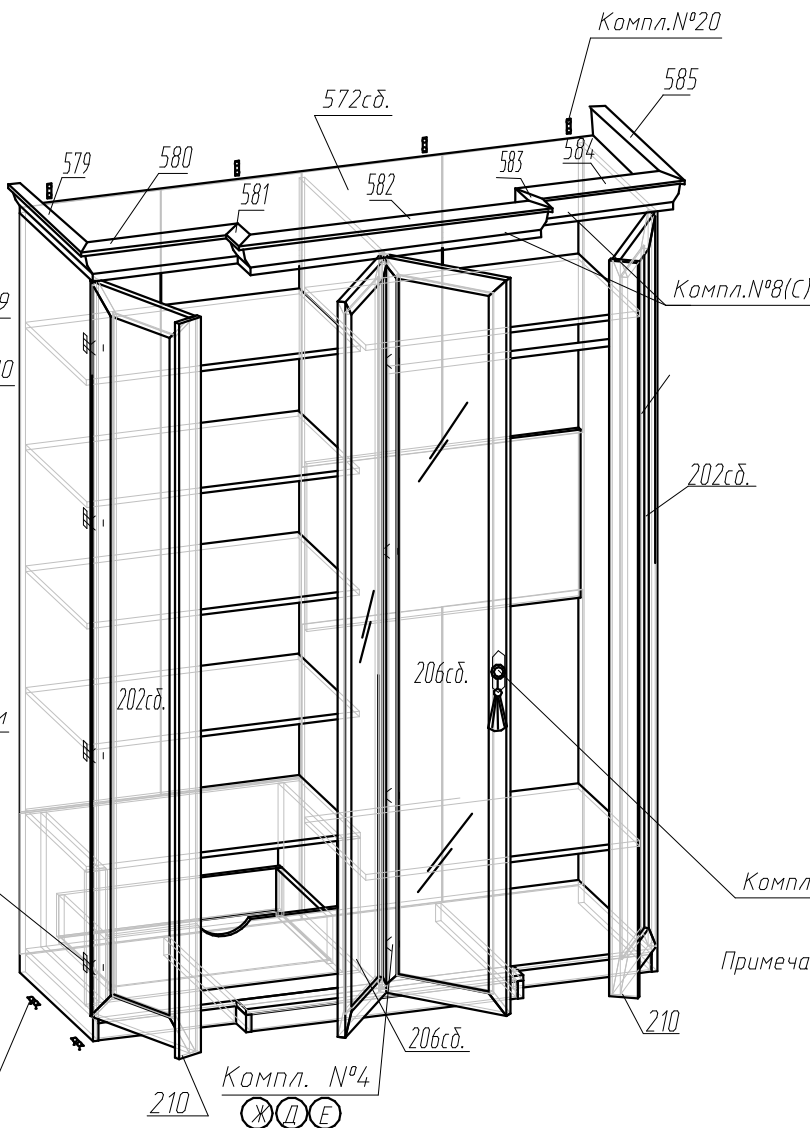
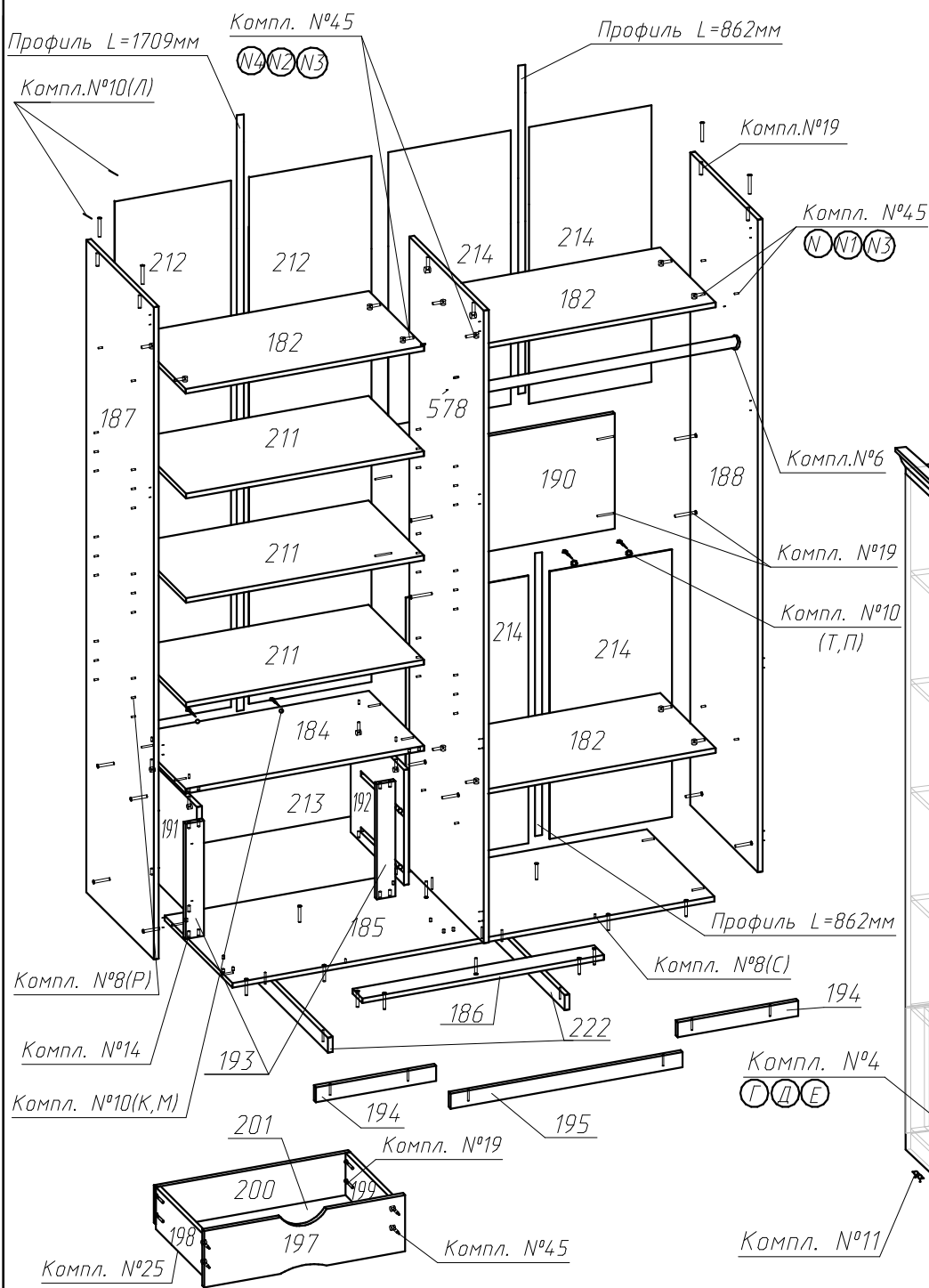







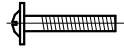

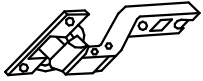
При обнаружении производственных дефектов ссылайтесь на номер набора мебели, номер ОТК, приложите гарантийный талон и упаковочные ярлыки.

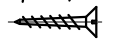
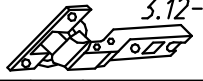

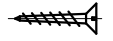
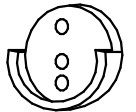
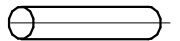
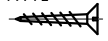



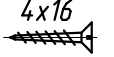

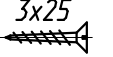
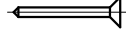
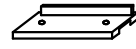
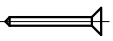
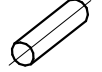

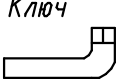

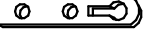

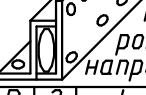
№ детали	Длина	Ширина	Кол-во
182	784	428	3
184	784	428	1
185	1584	523	1
186	794	75	1
187, 188	2176	523	2
578	2110	576	1
190	784	384	1
191, 192	412	384	2
193	384	60	2
194	395	50	2
222	598	50	2
195	762	50	1
197	660	188	2
198, 199	384	140	4
200	639	125	2
201	623	406	2
202сб.	2104	395	2
206сб.	2104	395	2
210	2104	80	2
211	781	428	3
212	1732	402	2
213	806	406	1
214	892	402	4
572сб.	1696	640	1
579, 585	562	39	2
580, 584	451	39	2
581, 583	114	39	2
582	872	39	1
573	1618	523	1
574	794	75	1
575	640	126	1

Примечание: Деталь №572сб. прикрепить к деталям №187, 188 и 578. с помощью компл.№19,45.

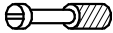
## Фурнитура

Комплект №3	Ручка-кнопка (с подложкой) 		Винт М4х25 		Кисть 				
	А	2	арт. RC058	Б	2	В	2		
Комплект №4	Петля (вкладная) 3.12-2Н 		Планка 		Шуруп 4x13 (оцинк.) 				
	Г	8	арт.Н200С02	Д	8	Е	32		
	Петля (полунакладная) 3.12-Н 		Планка 		Шуруп 4x13 (оцинк.) 				
Ж	8	арт.Н200В02	Д	8	Е	32			
Комплект №6	 Штанго-держатель		Штанга TR07/1.5x3x300/1CP/1 		Шуруп 4x16 				
	З	2	SHD 21/1/1Ni/0	О	1	L=777мм	П	6	
Комплект №8	Полкодержатель 		Полкодержатель с рубашкой 						
	Р	12	5.4-X-01	С	8	PK 5.0x16B+K			
Комплект №10	Шайба 19000420 	Шуруп 4x16 	Шайба 	Шуруп 3x25 	Гвоздь 1,6x25 				
	Т	8	П	8	К	16	М	16	Л
Комплект №11	Наконечник 		Гвоздь 1,6x25 						
	Н	8	9.3-И-01	Л	16				
Комплект №14	Шкант $\phi 8 \times 30$ 								
	Ю	12							

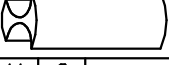
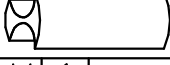
Комплект №19	Винт К0Н7х50 	Ключ 	Заглушка самокл. 		
	И	44	1	У	26
Комплект №20	Подвеска 	Шуруп 4x16 			
	Ф	4	5.1-А	Х	8
Комплект №25А	 Правая роликовая направляющая	3,5x13 			
	Р	2	L=400	Ж	16
Комплект №25Б	 Левая роликовая направляющая	3,5x13 			
	Q	2	L=400	Ж	16
Комплект №45	Эксцентрик 	Дюбель 	Заглушка 		
	N1	22		N	22
	Эксцентрик 	Дюбель двойной 			
N4	4	N2	2	N3	32
Профиль Н гибкий	 L=862мм	Профиль Н гибкий  L=1709мм			
	U	2	W	1	

Крепление штанги (комплект №6)

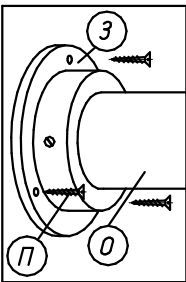

Крепление петли (комплект №4)

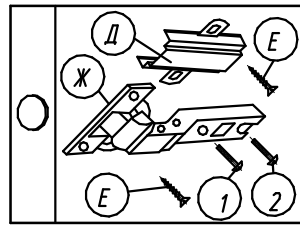
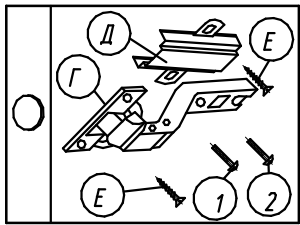

Крепление полкодержателя (комплект №8)

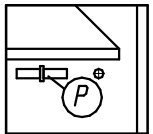

Крепление задней стенки к детали №190 (комплект №10)

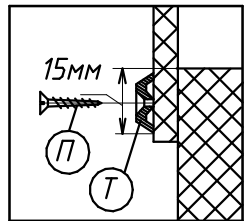

Крепление дна ящика (комплект №10)

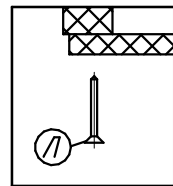

Крепление задней стенки (комплект №10)

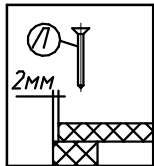

Крепление наконечника (комплект №11)

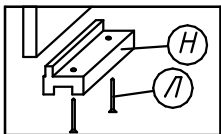

Крепление подвески (комплект №20)

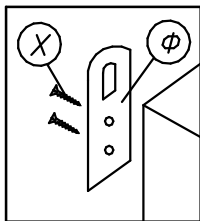

Крепление винта саморезного (комплект №19)

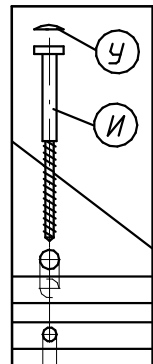

Крепление стяжки эксцентриковой (комплект №45)

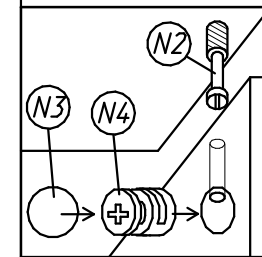
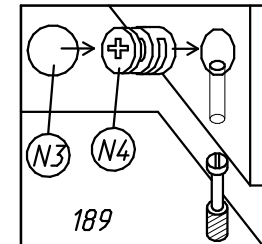
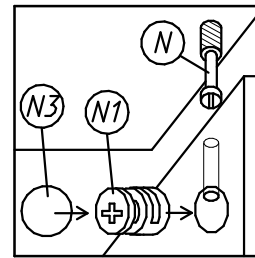

Крепление роликовой направляющей (комплект №25) левая правая

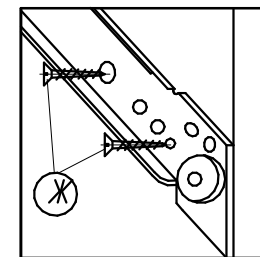
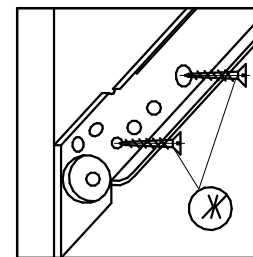

## Регулировка роликовой направляющей

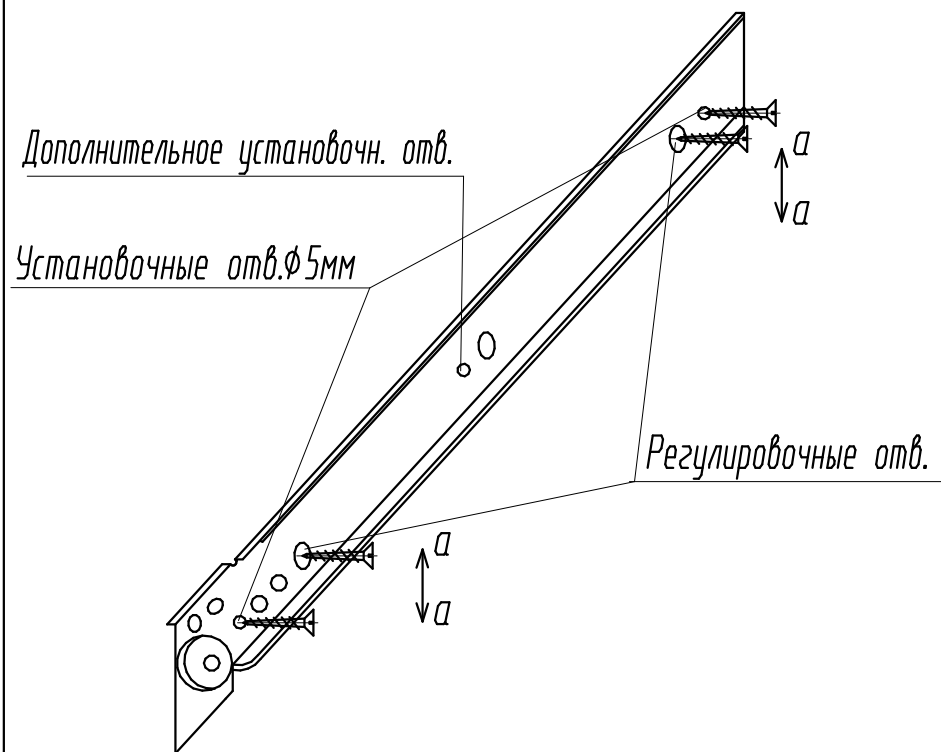

Роликовые направляющие крепить к вертикальным стенкам корпуса по регулировочным отверстиям (крайние овальные отверстия на роликовых направляющих) шурупами 3,5x13.

Установить ящики в корпус и отрегулировать их положение, перемещая роликовые направляющие по оси а-а.

Закрепить роликовые направляющие к вертикальным стенкам корпуса по установочным отверстиям диаметром 5мм шурупами 3,5x13.

Примечание: Роликовые направляющие длиной более 300мм крепить также по дополнительному установочному отверстию.

## ПРАВИЛА

по регулировке петли четырехшарнирной, используемой при навеске дверей

Если при монтаже дверей допущена неточность в их положении (большие зазоры между боковой стенкой и дверью; перекос дверей и т.п.), то необходимо произвести регулировку петель. Регулирование осуществляется с помощью винтов поз.1,2,3. в трех направлениях, указанных стрелками а-а, б-б, с-с.

## ПОРЯДОК РЕГУЛИРОВАНИЯ:

1. Ослабить винт поз.2. Это даст возможность перемещения двери по стрелке б-б.
2. Установочным винтом, поз.1 дверь перемещается по стрелке а-а
3. После установки двери в нужном положении винт поз.2 затягивается до отказа.
4. Ослабить винт поз.3. Это даст возможность перемещения двери по стрелке с-с.

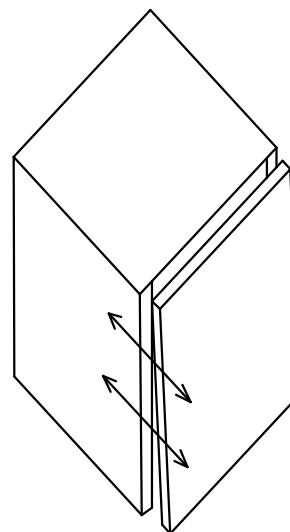

Нижняя часть двери отстает

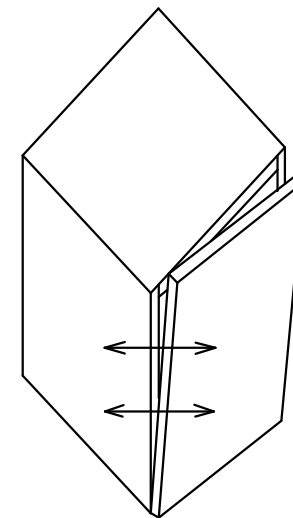
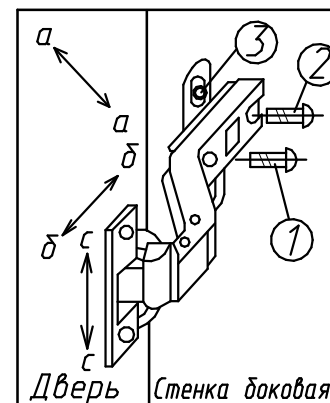

Дверь наклонена вниз