

ГАРАНТИЙНЫЙ ТАЛОН

Заполняется магазином, где приобретено изделие

_____ (Наименование изделия)

Дата выпуска _____

Дата продажи _____

Владелец изделия _____

(Фамилия, Имя, Отчество)

Адрес _____

Установлен дефект _____

Исправил мастер _____

(подпись)

" ____ " _____ 201 __ г.

ГАРАНТИИ

24 месяца со дня приобретения по предъявлению гарантийного талона по обнаруженным дефектам. За механические повреждения, потертости, сколы фабрика ответственности не несет. Наш адрес: РОССИЯ, 427628, Удмуртская республика, г.Глазов, ул. Сибирская, 42. тел. 2-58-38

"бесплатный звонок по России 8-800-100-2600"

_____ линия отреза

ПАСПОРТ

1. Дата выпуска _____

2. Отметка магазина о продаже _____

3. Штамп магазина _____

4. " ____ " _____ 201 __ г.

Пункты 2,3,4 заполняются в магазине при покупке мебели.

Сертификат _____

глазов[®]
www.glazovmebel.ru

РОССИЯ

ПАО "Глазовская мебельная фабрика"
Удмуртская Республика, г.Глазов
ул. Сибирская, 42

EAC

Модульная серия корпусной мебели "Montpellier"

Шкаф для одежды 1

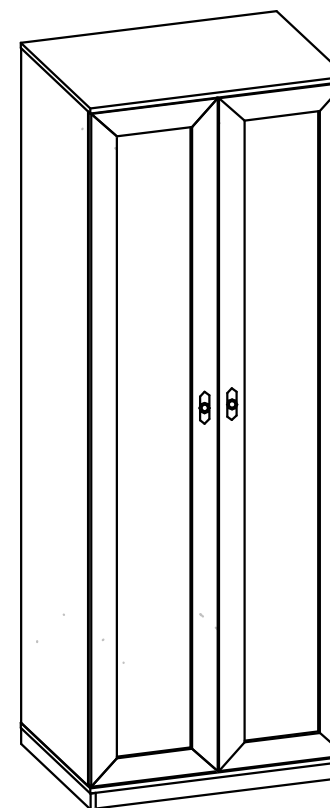

Габаритные размеры в мм
800x601x2197

ИНСТРУКЦИЯ ПО СБОРКЕ

Уважаемый покупатель, обращаем Ваше внимание на то, что внешний вид изделия во многом зависит от качества сборки.

ПОДГОТОВКА К СБОРКЕ

1. Распаковать упаковки (при этом сохранить упаковочные ярлыки).
2. Ознакомиться с данной инструкцией по сборке.
3. Подготовить инструмент: молоток, набор отверток, рулетку.
4. Подготовить место для сборки.
5. Прямоугольность собранных каркасов проверять рулеткой по диагонали.

Примечания :

1. При сборке ящика стяжку эксцентриковую компл. №45 затянуть после установки дна в пазы.
2. Заглушки на фурнитуру устанавливать после полной сборки изделия на видимые части.
3. Заднюю стенку крепить гвоздями (комплект №10) с шагом 200мм.
4. До монтажа дверей, изделие следует прикрепить к стене, используя комплект №20, для предотвращения падения изделия.
5. Изделия серии после сборки соединить между собой межсекционной стяжкой компл. №12, предварительно просверлив под нее отверстие диаметром 8мм.
6. Комплект №52 применяется в композиции с Карнизом 4. Карниз 4 продается отдельно.

Внимание!

Опрокидывание мебели может привести к серьезным или смертельным телесным повреждениям. Для предотвращения опрокидывания мебель должна быть постоянно прикреплена к стене.

Крепежные средства для крепления к стене не прилагаются, для разных материалов стен требуются различные крепления. Используйте крепежные средства, подходящие для материала стен в Вашем доме. Если Вы не уверены, какой тип крепления подходит к данному материалу, обратитесь в специализированный магазин.

ПРАВИЛА ЭКСПЛУАТАЦИИ И УХОДА ЗА МЕБЕЛЬЮ

1. Мебель, перевозимая при температуре ниже 0°С, охлаждается и при установке в помещении "запотекает", поэтому ее следует немедленно протереть чистой, сухой, мягкой тканью.
2. Мебель предназначена для эксплуатации в помещениях с температурой воздуха +10+28°С и относительной влажностью 50-70%. Не рекомендуется ставить мебель близко к источникам тепла, а также к сырым и холодным стенам. Ее следует беречь от прямого попадания солнечных лучей.
3. На поверхности деталей не следует ставить горячие и влажные предметы. Нежелательно попадание кислот, щелочей и растворителей (спирт, бензин, ацетон).
4. Поверхности следует оберегать от механических повреждений, ударов и царапин, поскольку восстановить поверхность невозможно.
5. Поверхности мебели следует чистить специальным составом, который можно приобрести в магазине.
6. Зеркала и стекла рекомендуется чистить любыми средствами, предназначенными для этих целей.
7. Для предотвращения повреждения полового покрытия при перемещении мебели следует использовать подстилочный материал (картон, плотная ткань и т.п.)

ПОРЯДОК ПРЕДЪЯВЛЕНИЯ ПРЕТЕНЗИЙ НА КАЧЕСТВО МЕБЕЛИ

Претензии по некомплектности и производственным дефектам в течение гарантийного срока должны направляться покупателем непосредственно в магазин, где приобретена мебель, с обязательным приложением товарного чека и упаковочных ярлыков.

По дефектам, появившимся из-за несоблюдения покупателем правил эксплуатации и ухода за мебелью, претензии не принимаются.

К СВЕДЕНИЮ ПОКУПАТЕЛЯ

Предприятие оставляет за собой право вносить изменения в конструктивные элементы мебели на основе внедрения передовой технологии, улучшающие качество выпускаемой продукции.





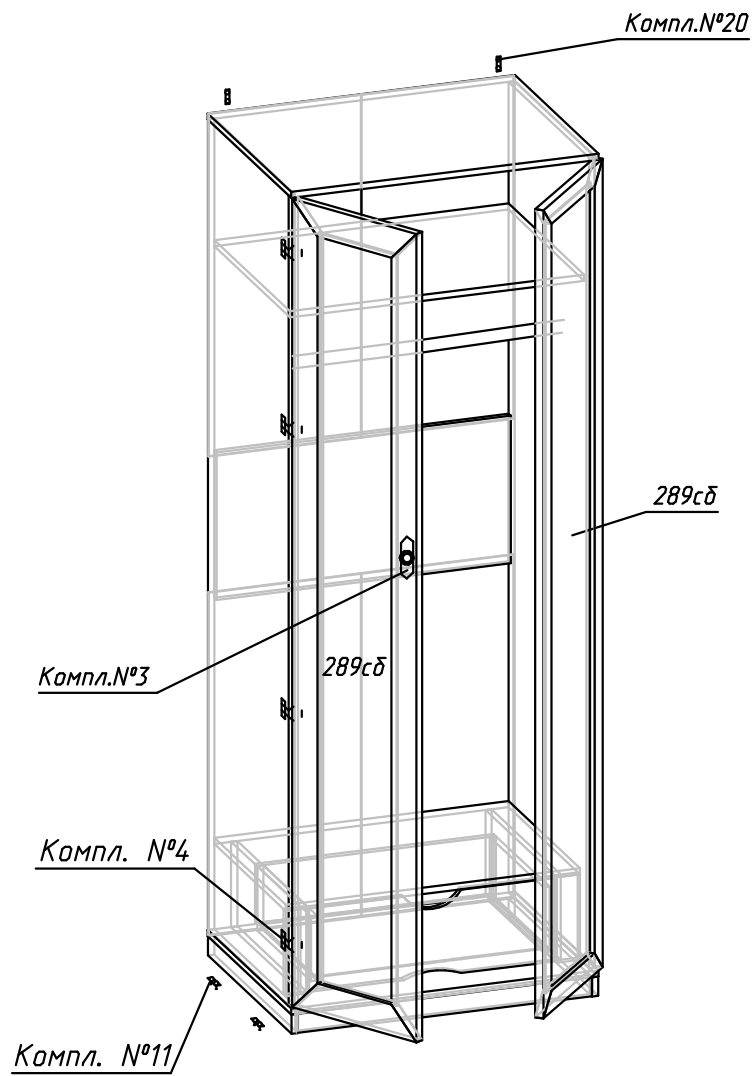
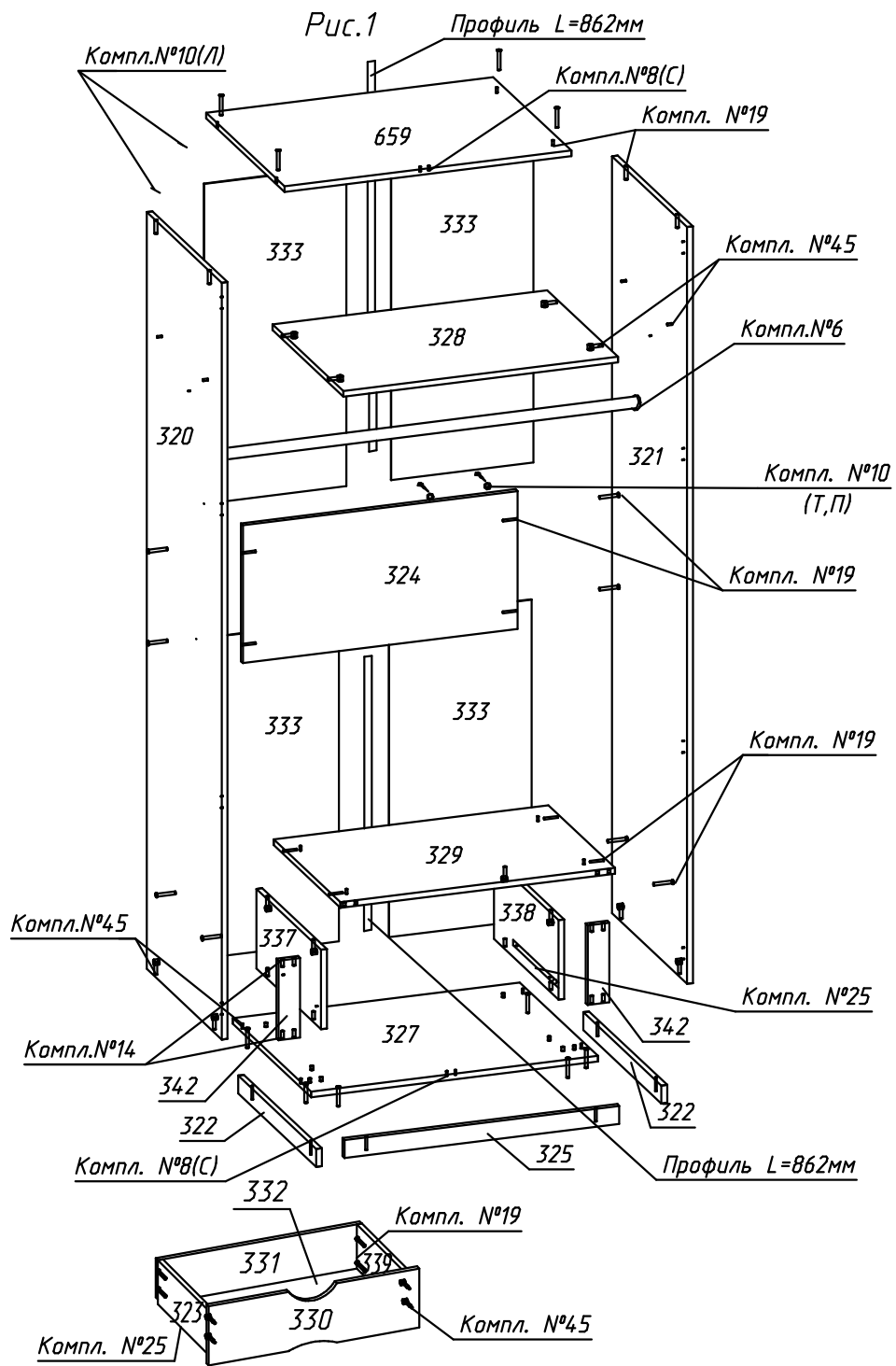



При обнаружении производственных дефектов ссылайтесь на номер набора мебели, номер ОТК, приложите гарантийный талон и упаковочные ярлыки.

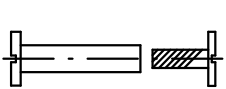





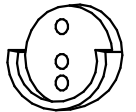
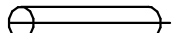
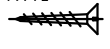
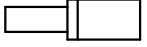

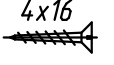
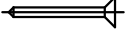
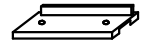
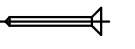
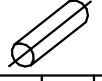

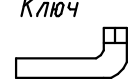
Рис. 1

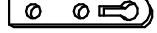
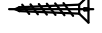
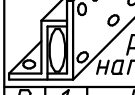

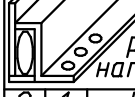
№ детали	Длина	Ширина	Кол-во
289сб	2104	395	2
320, 321	2110	576	2
322	598	50	2
323	384	169	1
324	766	384	1
325	766	50	1
659, 327	800	598	2
328	766	542	1
329	766	511	1
330	642	217	1
331	621	154	1
332	605	406	1
333	892	397	4
337, 338	495	222	2
339	384	169	1
342	222	60	2

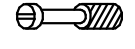
Фурнитура

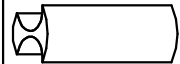
Комплект №12	 Стяжка межсекц.		
	Н 2	Гильза М4х27/Винт М4х15	
Комплект №3	Ручка-кнопка (с подложкой) 	Винт М4х25 	
	А 2	арт. RC058 AB.5 Б 2	
Комплект №4	Петля (накладная) 3.12-К 	Планка 	Шуруп 4х13 (оцинк.) 
	Г 8	арт.Н200А02 Д 8	Е 32
Комплект №6	 Штанго-держатель	Штанга TR07/1.5х3х300/1СР/1 	Шуруп 4х16 
	З 2	SHD 21/1/1Ni/0 О 1	L=759мм П 6
Комплект №8	Полкодержатель с рубашкой 		
	С 4	PK 5.0х16В+К	
Комплект №10	Шайба 	Шуруп 4х16 	Гвоздь 1,6х25 
	Т 8	19000420 П 8	Л 36
Комплект №11	Наконечник 		Гвоздь 1,6х25 
	Н 4	9.3-И-01	Л 8
Комплект №14	Шкант $\phi 8 \times 30$ 		
	Ю 12		

Комплект №19	Винт К0Н7х50 	Ключ 	Заглушка самокл. 
	И 22	1	У 10
Комплект №20	Подвеска 	Шуруп 4х16 	
	ϕ 2	5.1-А Х 4	
Комплект №25А	 Правая роликовая направляющая	3,5х13 	
	Р 1	L=400 Ж 8	
Комплект №25Б	 Левая роликовая направляющая	3,5х13 	
	Q 1	L=400 Ж 8	
Комплект №45	Эксцентрик 	Дюбель 	Заглушка 
	N1 16	N 16	N3 8
Профиль Н гибкий  L=862мм			
U 2			
Комплект №52	4х13 	 Стяжка "Найди"	
	Е 14	Ц 7	

Крепление штанги
(комплект №6)

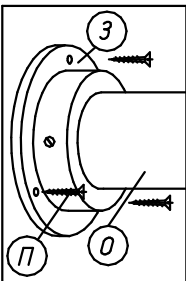

Крепление петли
(комплект №4)

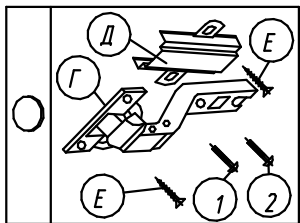

Крепление полкодержателя
(комплект №8)

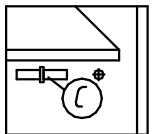

Крепление задней
стенки к детали №324
(комплект №10)

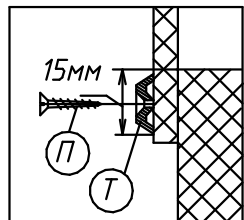

Крепление дна ящика
(комплект №10)

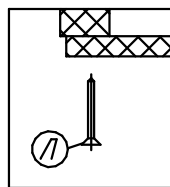

Крепление задней
стенки
(комплект №10)

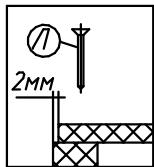

Крепление наконечника
(комплект №11)

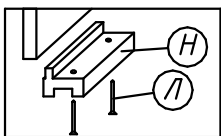

Крепление подвески
(комплект №20)

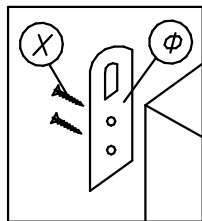

Крепление винта
саморезного
(комплект №19)

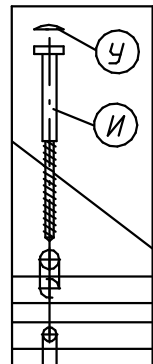

Крепление стяжки эксцентриковой
(комплект №45)

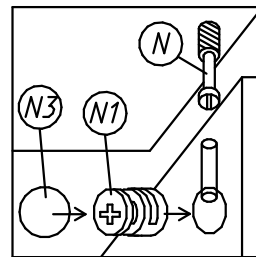

Крепление роликовой направляющей
(комплект №25)
левая правая

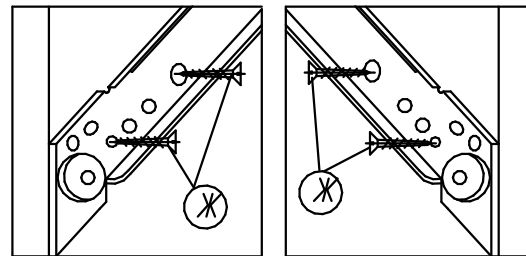

Регулировка роликовой направляющей

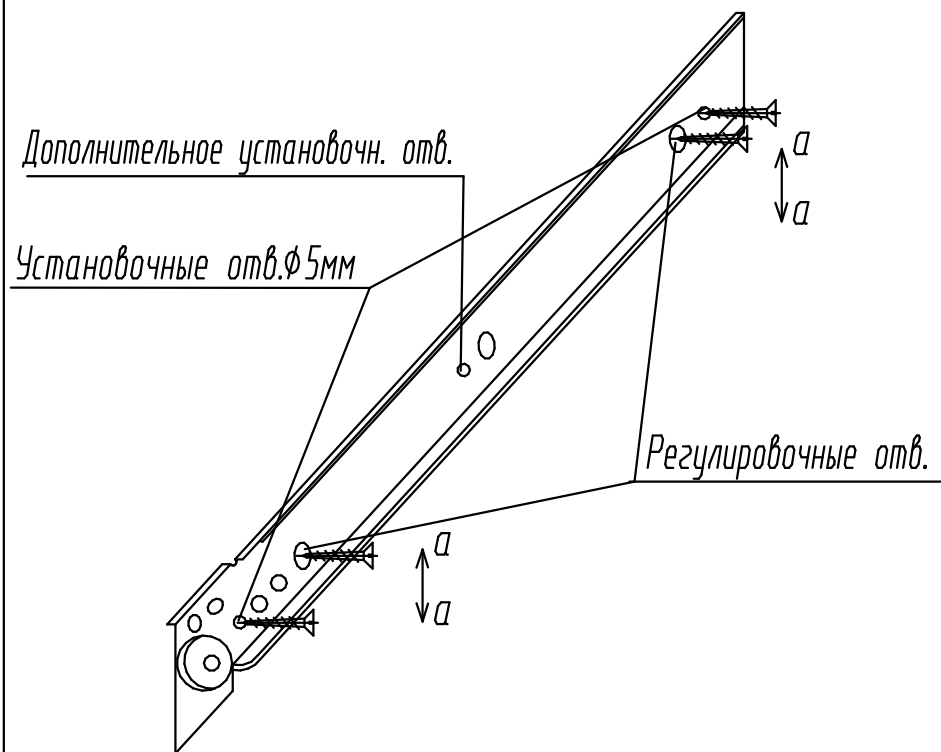

Роликовые направляющие крепить к вертикальным стенкам корпуса по регулировочным отверстиям (крайние овальные отверстия на роликовых направляющих) шурупами 3,5x13.

Установить ящики в корпус и отрегулировать их положение, перемещая роликовые направляющие по оси а-а.

Закрепить роликовые направляющие к вертикальным стенкам корпуса по установочным отверстиям диаметром 5мм шурупами 3,5x13.

Примечание: Роликовые направляющие длиной более 300мм крепить также по дополнительному установочному отверстию.

ПРАВИЛА

по регулировке петли четырехшарнирной, используемой при навеске дверей

Если при монтаже дверей допущена неточность в их положении (большие зазоры между боковой стенкой и дверью; перекос дверей и т.п.), то необходимо произвести регулировку петель. Регулирование осуществляется с помощью винтов поз.1,2,3. в трех направлениях, указанных стрелками а-а, б-б, с-с.

ПОРЯДОК РЕГУЛИРОВАНИЯ:

1. Ослабить винт поз.2. Это даст возможность перемещения двери по стрелке б-б.
2. Установочным винтом, поз.1 дверь перемещается по стрелке а-а
3. После установки двери в нужном положении винт поз.2 затягивается до отказа.
4. Ослабить винт поз.3. Это даст возможность перемещения двери по стрелке с-с.

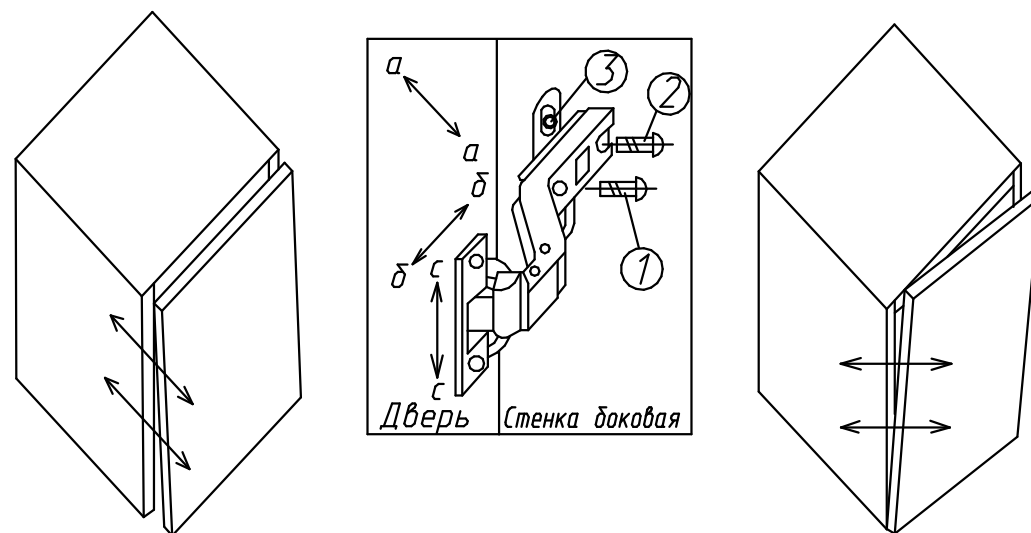

Нижняя часть двери отстает

Дверь наклонена вниз