1840
1150
680

Кровать детская «СКВ-8» 83003х



ВАЖНО!
ХРАНИТЬ ДЛЯ ПОСЛЕДУЮЩЕГО ПОЛЬЗОВАНИЯ
— ТЩАТЕЛЬНО ИЗУЧИТЬ!

ИНСТРУКЦИЯ ПО ЭКСПЛУАТАЦИИ

Предприятие гарантирует качество кровати при условии соблюдения правил транспортировки, сборки и эксплуатации. За дефекты, возникшие при не соблюдении покупателем правил эксплуатации детской кровати (механические повреждения – бой, сколы и проч.), предприятие-изготовитель ответственности не несет.

Эксплуатировать изделия только в полностью собранном виде, сборку осуществлять строго по инструкции. Лакированные покрытия перед сборкой протрите сухой мягкой тканью (фланель, сукно, плюш) для удаления транспортной пыли и придания кровати окончательного внешнего вида. После сборки еще раз проверьте и убедитесь в безопасности креплений - все детали и фурнитура должны быть надежно закреплены.

Эксплуатация в сухих проветриваемых помещениях при температуре 10-23°C и относительной влажности воздуха 45-70%. Большие колебания температуры и влажности, сырость и близкое расположение источников тепла вызывают ускоренное старение лакокрасочного покрытия, коробление и деформацию деталей.

Эксплуатация кровати без матраса запрещена! Рекомендуемые габаритные размеры матраса для данной кровати 1200x600 мм. Толщина матраса должна быть такой, чтобы расстояние от верхней поверхности матраса до верхнего края ограждения кровати было не менее 500 мм для самого нижнего положения матраса и не менее 200 мм для самого верхнего положения матраса. На боковом ограждении несмываемым маркером отмечен максимальный уровень верхней поверхности матраса для случаев самого верхнего и самого нижнего его положения.

⚠ Если вы оставляете ребенка в детской кровати без присмотра, убедитесь в том, что боковые ограждения кровати находятся в верхнем положении. В кровати нельзя оставлять ничего, чем ребенок может воспользоваться для того, чтобы подняться или что может вызвать опасность удушья. Детскую кровать нельзя ставить вблизи открытого огня или других источников тепла, таких как электрообогреватель, газовая печь и др.

Изготовлено в соответствии с ТР ТС 025/2012 «О безопасности мебельной продукции»

Материалы: древесина берёзы, МДФ.

ГАРАНТИЙНЫЙ СРОК ЭКСПЛУАТАЦИИ – 12 МЕСЯЦЕВ. СРОК СЛУЖБЫ ДЕТСКОЙ КРОВАТИ – 3 ГОДА.

Изготовитель: ООО «СКВ-Компани» Россия, 163032 г. Архангельск, ул. Зеленец, 11 стр.6 тел.: +7 (8182) 65 77 17
www.skvcompany.com

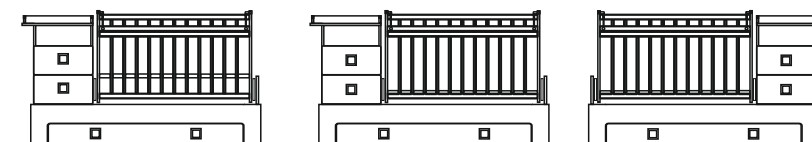

1) Для новорожденного
Верхняя перекладина бортика находится в нижнем положении, дно - в верхнем положении.

2) От 3х месяцев
Верхняя перекладина бортика находится в верхнем положении, дно должно быть обязательно установлено в нижнем положении.

Комод можно установить как в правом, так и в левом положении

Благодарим за покупку!

Гарантийный срок при розничной продаже через торговую сеть исчисляется со дня продажи изделия магазином. При обнаружении недостатков комплектующих элементов, а также с претензиями по качеству, следует обращаться в магазин, где приобретена кровать, с предъявлением чека, удостоверяющего дату приобретения.

**ПРИ ПОКУПКЕ ИЗДЕЛИЯ ТРЕБУЙТЕ НАЛИЧИЕ ПЕЧАТИ МАГАЗИНА И ДАТЫ ПРОДАЖИ!
БЕЗ ОТМЕТКИ ТОРГУЮЩЕЙ ОРГАНИЗАЦИИ ГАРАНТИЯ НЕ ДЕЙСТВИТЕЛЬНА!**

ГАРАНТИЙНЫЙ ТАЛОН

Дата продажи _____

Штамп торгующей организации

МАРКИРОВОЧНЫЙ ЯРЛЫК

Изготовитель: ООО «СКВ-Компани» Россия, 163032 г. Архангельск, ул. Зеленец, 11 стр.6 тел.: +7 (8182) 65 77 17

Место изготовления: филиал ООО «СКВ-Компани» в г. Дмитров 141800, Московская область, г. Дмитров, ул. Промышленная владение 4б, д. 4б е-mail: 653874@mail.ru www.skvcompany.com



company

Кровать детская «СКВ-8»
83003х

Гарантийный срок - 12 мес.
Срок эксплуатации - 3 года.
Дата изготовления указана на этикетке на упаковке изделия.





КОМПЛЕКТОВОЧНАЯ ВЕДОМОСТЬ

	евровинт	30 шт.
	эксцентриковая стяжка	30 шт.
	шток эксцентрика	30 шт.
	гвоздь	40 шт.
	направляющие	2 компл.
	саморез 16 мм	20 шт.
	винт для ручки 30 мм	8 шт.
	ключ	1 шт.
	шкант	26 шт.
	ручка	4 шт.
	винт М6х30	10 шт.
	винт М6х25	6 шт.
	винт М6х50	4 шт.
	гайка-бочонок	4 шт.
	колесо	4 шт.
	маятниковый механизм	4 шт.
	втулка	8 шт.
	направляющая	2 шт.
	пластиковый упор	2 шт.
	кнопка	2 шт.
	стопор	2 шт.

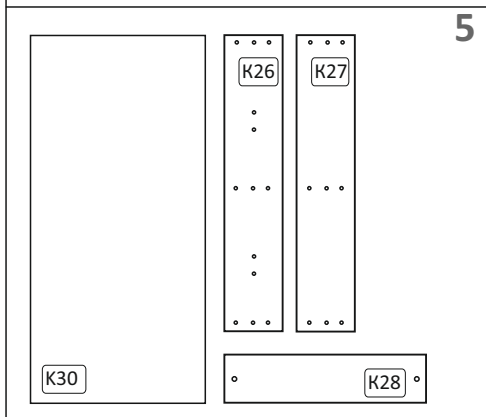
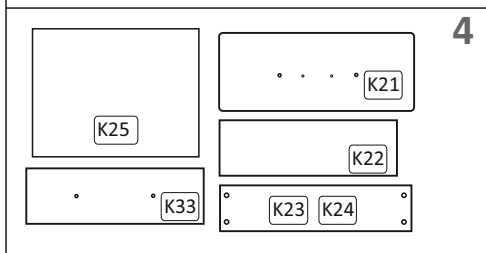
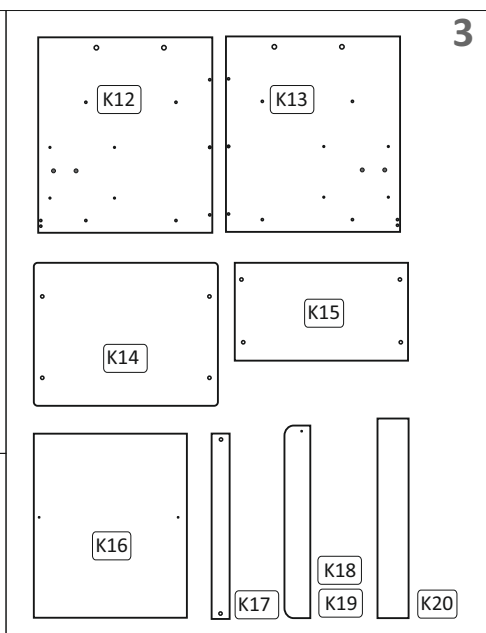
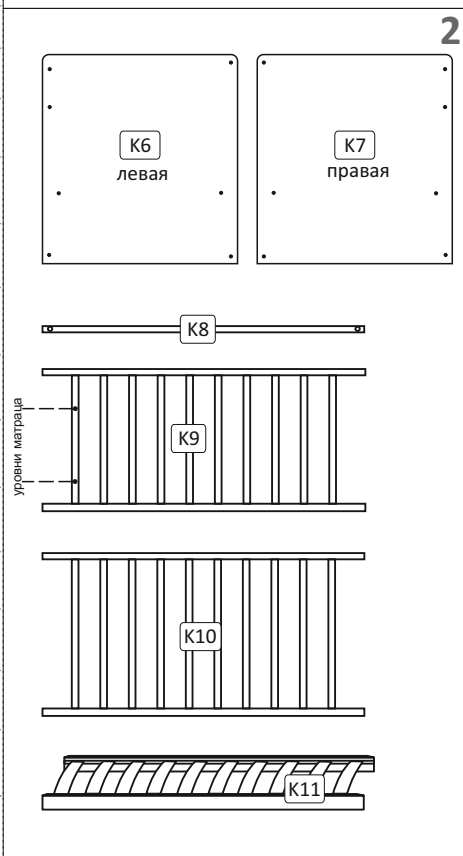
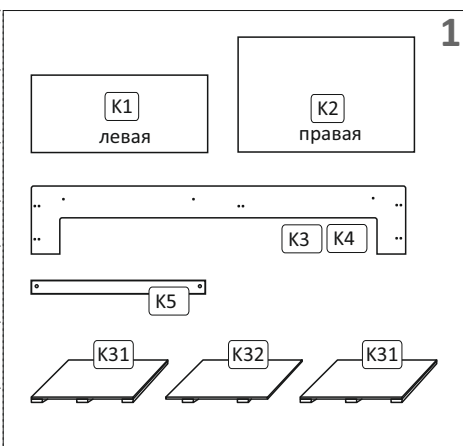

1. Основание кровати			1 шт.
Спинка кровати	K1	K2	2 шт.
Основание кровати	K3	K4	2 шт.
Перегородка кровати	K5		1 шт.
ДВП с планками	K31	K32	3 шт.
2. Манеж			1 шт.
Спинка манежа	K6	K7	2 шт.
Опускающаяся перекладина	K8		1 шт.
Передний бортик	K9		1 шт.
Задний бортик	K10		1 шт.
Ложе (спальное место 1200х600 мм)	K11		1 шт.
3. Комод			1 шт.
Боковая стенка комода	K12	K13	2 шт.
Стол пеленальный	K14		1 шт.
Полка комода малая	K15		1 шт.
Задняя стенка комода	K16		1 шт.
Перемычка (458 мм)	K17		1 шт.
Боковой бортик	K18	K19	2 шт.
Перемычка (374 мм)	K20		1 шт.
4. Ящик выдвижной			2 шт.
Передняя стенка ящика	K33		2 шт.
Фасад ящика	K21		2 шт.
Задняя стенка ящика	K22		2 шт.
Боковая стенка ящика	K23	K24	4 шт.
Дно ящика	K25		2 шт.
5. Ящик выкатной			1 шт.
Фасад ящика	K26		1 шт.
Задняя стенка ящика	K27		1 шт.
Боковая стенка ящика	K28		3 шт.
Дно ящика	K30		1 шт.

ИНСТРУКЦИЯ ПО СБОРКЕ (схема монтажа)

1 Сборка основания кровати

1А Соединить спинки (K1 и K2) с основаниями (K3 и K4) при помощи эксцентриковых стяжек, как показано на рисунке. Закрутить стяжки на одной из спинок, а на другой - после выполнения пункта **1Б**.

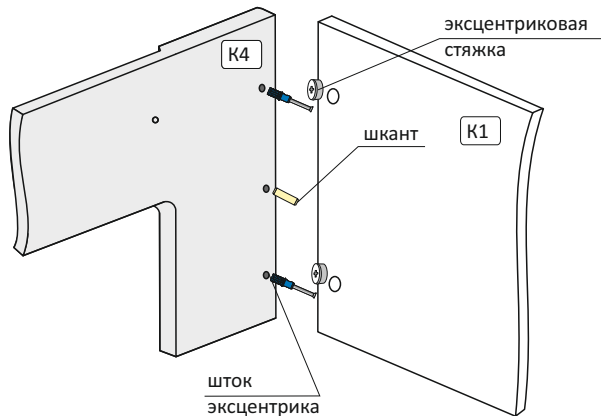

1Б Закрепить внутреннюю перегородку (K5) между боковыми основаниями (K3 и K4) при помощи эксцентриковых стяжек и шкантов, как показано на рисунке

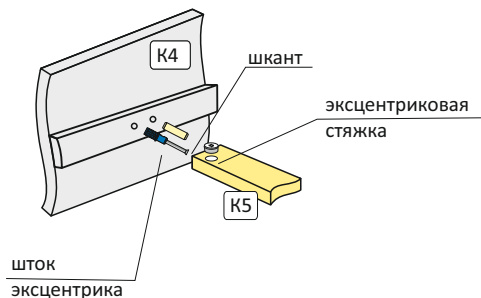

Порядок сборки соединений на эксцентриковые стяжки

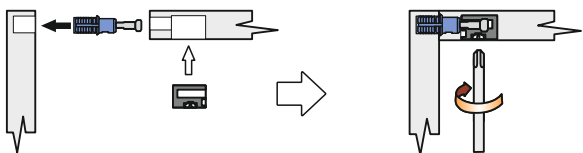

2 Сборка основания манежа

2А Установить ложе (K11) и закрепить на нужном уровне с помощью болтов M6x50 и бочонков

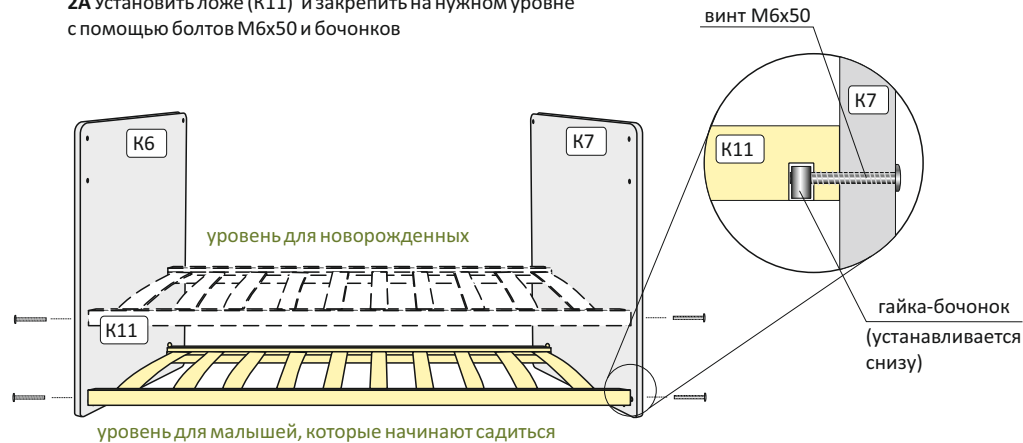

2Б Установить задний и передний бортики (K9 и K10) на еврвинты

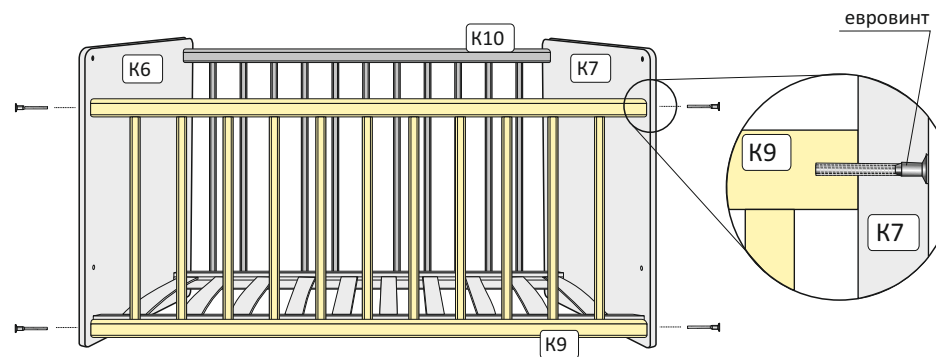

2В Собрать механизм перемещения переднего бортика (K9) как показано на рисунке

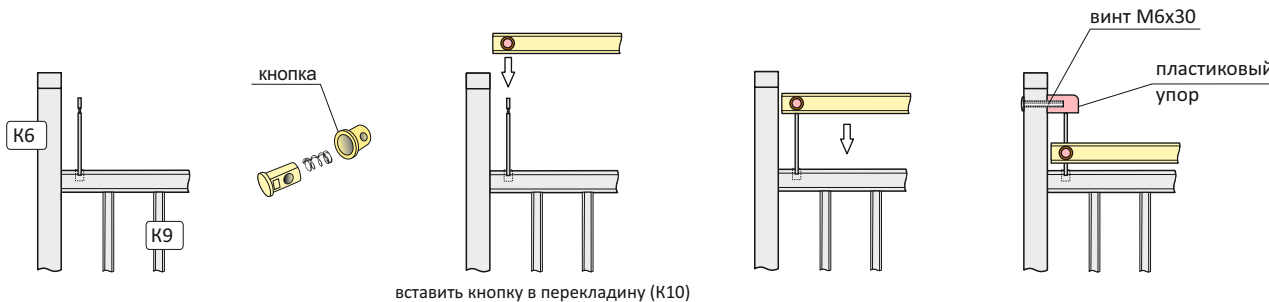

3а Крепление направляющих на стенки комода

Прикрутить направляющие на евроинты в первое и последнее отверстия, как показано на рисунке

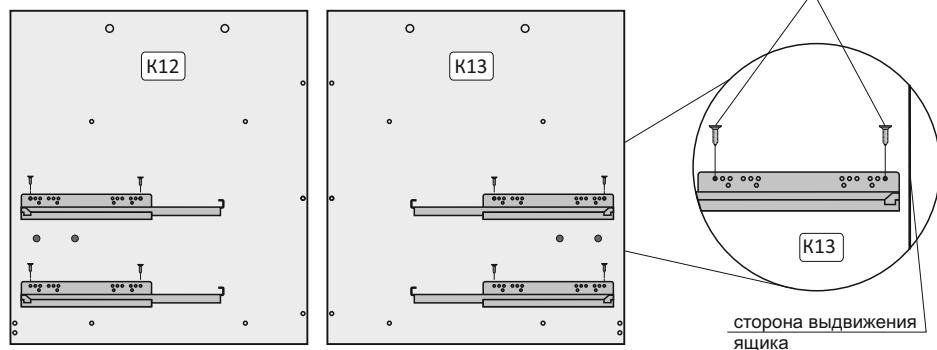

3б Сборка комода

Собрать комод на эксц. стяжки и шканты в последовательности, указанной на схеме

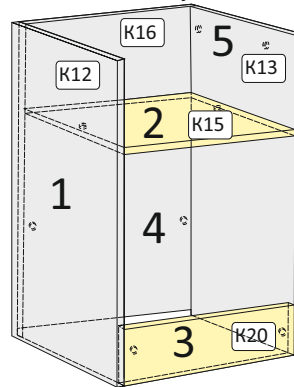

- 1) Соединить бортики (K17, K18 и K19) с помощью шкантов и стяжек
- 2) Прикрутить бортики к столу (K14) на евроинты
- 3) Установить пеленальный столик на комод с помощью шкантов и закрепить стяжками

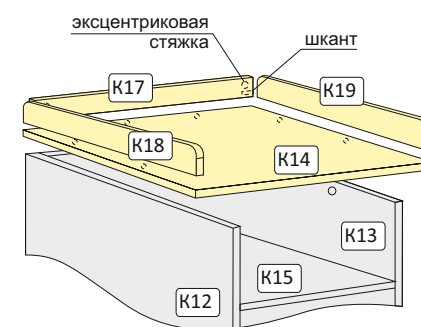

4 4А Сборка выдвижных ящиков

- 1) Установить ручку на фасад
- 2) Собрать стенки ящика (заднюю, переднюю и боковые) на евроинты
- 3) Установить фасад на 2 винта М6х25, вставить дно в паз
- 4) Поставить ящик на направляющие, так чтобы шипы и крючки попали в отверстия боковых и задней стенках соответственно.

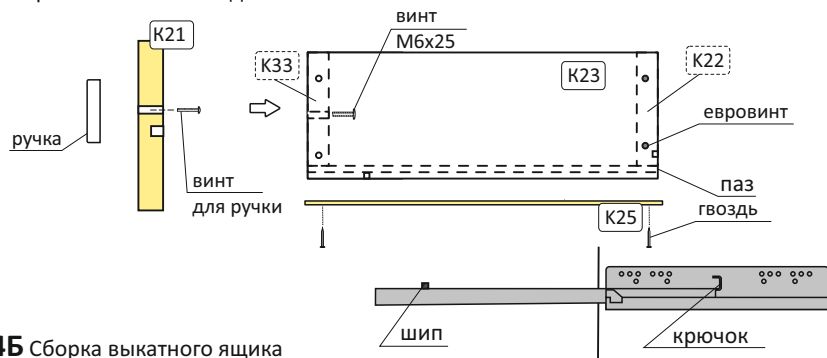

4Б Сборка выкатного ящика

- 1) Собрать боковые стенки ящика, перегородку и фасад с помощью шкантов и стяжек (сначала шканты вставляются в отверстия боковых стенок)
- 2) Закрепить перегородку саморезами снизу (4 шт.)
- 3) Закрепить дно гвоздями и прикрутить колесики

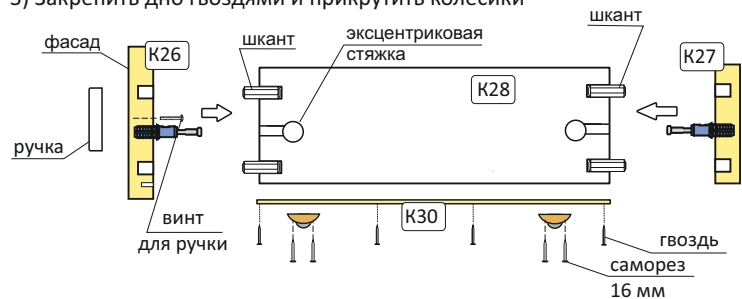

5 Установка комода и закрытого ящика.

- 1) Установить комод на планки основания кровати и прикрепить к спинке (K1) 2 винтами М6х25
- 2) Закрыть ящики ДВП K31, а затем K32, как показано на рисунке

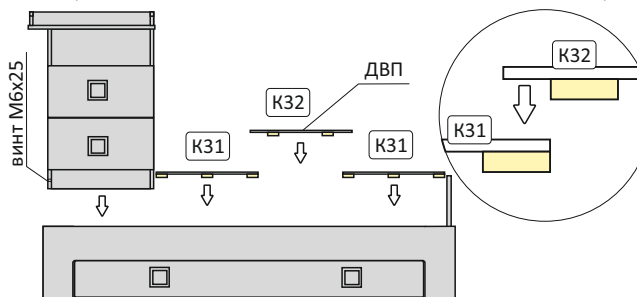

или 2 вариант установки ДВП с планками

- 1) Установить ложе K11 на основание
- 2) Сложить 2 ДВП K31 и K32 в последовательности, показанной на рисунке

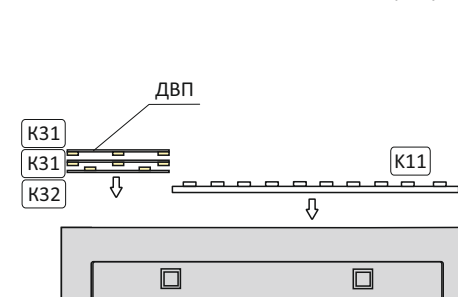

6 Установка маятниковых механизмов

- 1) Установить маятниковые механизмы на спинки кровати (K13 и K2) и спинки манежа (K6 и K7) на винт М6х30.
- 2) Вкрутить стопор в спинку (K2) и в отверстие в стенке комода (K12 или K13), открыв нижний ящик комода

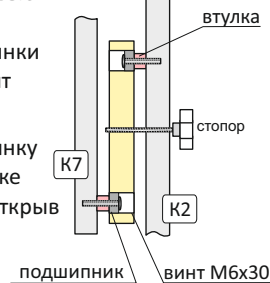

7

- 1) Установить ящики комода на направляющие
- 2) Задвинуть выкатной ящик

 Убедитесь в **прочности** и **безопасности** креплений! Теперь кроватка готова к использованию.

