



SCARICHI PER VASCA
AB-UND ÜBERLAUFGARNITUREN
VIDAGE POUR BAIGNOIRE
BATH POP-UP WASTE
DESAGÜES PARA BAÑERA
СЛИВ ДЛЯ ВАННЫ

Art. 04 1 77 56 77

04 1 77 56 51

MODELLO
dello scarico vasca

MODELL Wannen
Ab-und Überlaufgarnitur

MODÈLE du vidage
baignoire

Bath tub waste
MODEL

MODELO
Desagüe parabañera

Слив для ванны
МОДЕЛЬ

LUNGHEZZA del
cavo di comando

Bowdenzug
LÄNGE

LONGUEUR
du cable

Cable
LENGTH

LONGITUD
de cable

ДЛИНЫ кабелей

KIT
» maniglia, tappo,
piletta

FEINBAUSET
» Griff, Stopfen,
Ablaufventil

KIT
» Poignée, bouchon,
bonde

KIT
» handle, plug, waste

KIT
» maneta, tapón,
pileta

KIT
» Ручка, крышка,
Слив

ACCESSORIO
» sifone o codolo

ZUBEHÖR
» Geruchverschluss
oder Stutzen

ACCESSOIRE
» siphon
ou connexion

ACCESSORY
» siphon
or connection

ACCESORIO
» sifón o codo

Аксессуары
» Шарнирный -
Сифон

FINITURA
» vedi Finiture pag 268

AUSFÜHRUNG
» siehe Ausführungen
auf Seite 268

FINITION
» voir Finitions pag. 268

FINISHING
» see Finishings page 268

ACABADOS
» pag. 268

ОТДЕЛКАХ
» см. Отделках стр 268

MOD.04 - MOD.06

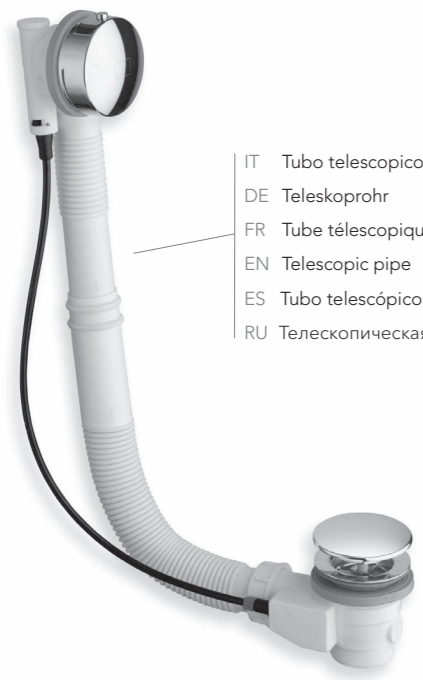

- IT Tubo telescopico
- DE Teleskoprohr
- FR Tube télescopique
- EN Telescopic pipe
- ES Tubo telescópico
- RU Телескопическая труба

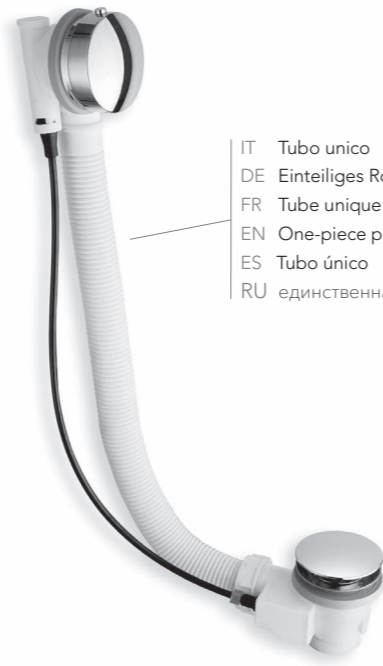

- IT Tubo unico
- DE Einteiliges Rohr
- FR Tube unique
- EN One-piece pipe
- ES Tubo único
- RU единственная труба

- IT Scarico per vasca in polipropilene cm. 47,5. ø 34 mm. Movimento a cremagliera Certificato a norme NF - DIN. Prodotto secondo le norme EN 274.
- DE Wannen Ab- und Überlaufgarnituren aus Polypropylen. Bowdenzug 47,5 cm. ø 34 mm. Zahnradgetriebe. NF - DIN geprüft. Gemäß EN 274 hergestellt.
- FR Vidage pour baignoire en polypropylène cm 47,5. ø 34 mm. Mouvement à crémaillère. Certifié aux normes NF - DIN. Fabriqué conformément à la norme EN 274.
- EN Polypropylene pop up bathtub waste. ø 34 mm. Rack mechanism. NF-DIN approved. Compliant with EN274.
- ES Desagüe para bañera en polipropileno cm. 47,5. ø 34 mm. Movimiento de cremallera Certificado a normativas NF-DIN. Producto según la norma EN 274
- RU Слив для ванны из полипропилена 47,5 см. ø 34 мм. Реечная система. Сертификат соответствия стандартам NF - DIN. Изготовлена в соответствии со стандартами EN 274

BORDINO DI COPERTURA | ABDECKRING | BAGUE DE COUVERTURE | COVER RING COVER RING | ANILLO DE COBERTURA | КОЛЬЦО ЗАКРЫТИЯ ФЛАНЦА



- IT La maniglia è corredata di carter di copertura che la valorizza esteticamente.
- DE Der Griff, positioniert so wie oben beschrieben, ist mit einem Abdeckring ausgestattet, der ihn ästhetisch verwertet.
- FR La poignée est équipée avec carter de couverture qui la valorise esthétiquement.
- EN The handle is supplied with a cover plastic ring that adds a touch in style.
- ES La maneta colocada anteriormente posee un faldón de cobertura que la valoriza esteticamente.
- RU Ручка оснащена крышкой, которая улучшает ее эстетический.

MOVIMENTO A CREMAGLIERA | ZAHNSTANGEBEWEGUNG | MOUVEMENT À CRÉMAILLÈRE RACK-AND-PINION SYSTEM | MOVIMIENTO DE CREMALLERA | ДВИЖЕНИЕ С ПОМОЩЬЮ ЗУБЧАТОЙ РЕЙКИ



- IT L'esclusivo e brevettato sistema di apertura e chiusura a cremagliera con scatto permette di mantenere il tappo aperto nella vasca anche nella situazione in cui sia presente un elevato battente di acqua, ma permette altresì che il tappo si abbassi se inavvertitamente calpestato senza creare tensioni che potrebbero danneggiare il meccanismo.
- DE Das exklusive und patentierte System mit Zahnstange für das Öffnen und Absperrn des Wassers erlaubt, den Stopfen in der Badewanne auch bei einem hohen Wasserstand in geöffneter Position zu halten und ermöglicht ebenfalls, dass der Stopfen hinuntergeht, wenn dieser versehentlich mit dem Fuß getreten wird, ohne hierdurch Spannungen zu verursachen, die den Mechanismus beschädigen könnten.
- FR L'exclusif et breveté système d'ouverture et fermeture à crémaillère avec déclenchement permet de maintenir le bouchon ouvert dans la baignoire même lorsque il soit présent un élevé battant d'eau, mais permet aussi que le bouchon s'abaisse si le vouloir vient piétiné sans créer des tensions qui pourraient endommager le mécanisme.
- EN The exclusive and patented system of opening and closing with a rack mechanism with release, allows to maintain the plug in an open position even if the tub is filled with a huge quantity of water, but as well the plug closes if tramped without creating any tension which could damage the mechanism.
- ES El exclusivo y patentado sistema de apertura y cierre de cremallera a presión, permite mantener el tapón abierto en la bañera aunque haya un elevado nivel de agua, pero permite a su vez que el tapón baje si sin querer se presiona sin crear tensiones que podrían dañar el mecanismo.
- RU Эксклюзивная запатентованная система открытия и закрытия с зубчатой рейкой со щелчком позволяет оставлять открытой пробку ванны даже при сильном напоре воды, но также обеспечивает опускание пробки, если случайно на нее наступить; при этом не создается напряжение, которое может привести к повреждению механизма.

GUAINA | KABELMANTEL | GAINE | GAITER GAITER | VAINA | ОБОЛОЧКА



- IT La guaina di trasmissione realizzata in PA66 (materiale nylon ad alte prestazioni) con terminali co-stampati è fissata al corpo del troppo pieno e del sottopiletta con un sistema a pressione senza l'ausilio di bloccaggi meccanici che potrebbero determinare imprecisioni nel tempo e risulta perfettamente inamovibile.
- DE Der Bowdenzug aus PA66 (Nylonstoff mit hohen Leistungen) mit mitgepressten Enden ist am Überlauf- und Unterventilkörper durch ein Drucksystem ohne die Hilfe von mechanischen Sperrungen, die mit der Zeit Ungenauigkeiten verursachen könnten, befestigt. Der Mantel wird dadurch unabsetzbar.
- FR La gaine de transmission réalisée en PA66 (matériel nylon à des hautes prestations) avec des terminaux co-imprimé est fixée au corps du trop plein et de la sous-bonde avec un système à pression sans le secours de blocages mécaniques qui pourraient déterminer des imprécisions dans le temps et résulte parfaitement inamovible.
- EN The gaiter made of PA66 (a nylon material with high performances) with co-stamped ending parts is fixed to the overflow body and to the drain body by a pression system without using any mechanical locking, which could bring to damages in time.
- ES La vaina de transmisión realizada en PA66 (material de nylon de altas prestaciones) con terminales co-estampados y fijados al cuerpo del rebosadero y del bajo pileta con un sistema a presión sin la ayuda de blocajes mecánicos que podrían determinar imprecisiones en el tiempo y resulta perfectamente inamovible.
- RU Оболочка из PA66 (нейлоновый материал с отличными техническими характеристиками) с литыми терминалами крепится к корпусу переполнения и слива с помощью нажимной системы без использования механических замков, которые могут привести к неточностям в течении времени, и никак не удаляется.

GUARNIZIONI | DICHTUNGEN | JOINTS GASKETS | JUNTAS | УПЛОТНЕНИЯ



- IT Le guarnizioni sono realizzate in PP/EPDM e risultano tutte perfettamente compatibili con i materiali acrilici. La particolare guarnizione doppia montata al sottopiletta evita infiltrazioni d'acqua nei materiali porosi, quali il vetroresina, ed evita l'utilizzo di prodotti siliconici durante l'installazione.
- DE Die Dichtungen sind aus PP/EPDM und sind alle ganz kompatibel mit den Acrylstoffen Die besondere Doppeldichtung, die auf dem Unterventil montiert ist, vermeidet Wassereinsickern in den porösen Stoffen, wie Glasfaserkunststoff, und vermeidet die Verwendung von Silicon während der Installation.
- FR Les joints sont réalisés en PP/EPDM et ils résultent tous parfaitement compatibles avec les matériels acryliques. Le spécial joint double montée à la sous-bonde évite des infiltrations d'eau dans les matériels poreux, par exemple la fibre de verre, et évite l'utilise de silicones pendant l'installation.
- EN All our gaskets are made of PP/EPDM and are perfectly adaptable with acrylic materials. The special double gasket installed under the waste avoids seepage on porous materials like fiberglass with no silicon needed during the installation.
- ES Las juntas están realizadas en PP/EPDM y resultan todas perfectamente compatibles con los materiales acrílicos. La particular junta doble montada en el bajo pileta evita filtraciones de agua en los materiales porosos, como vitroresina, y evita el uso de productos siliconados durante la instalación.
- RU Прокладки изготовлены из PP/EPDM и полностью совместимы с акриловыми материалами. Особое двойное уплотнение, установленное под сливом, позволяет избежать впитывания воды в такие пористые материалы как стеклопластик и использования силиконовых средств при монтаже.

SIFONE ORIENTABILE a scatto con doppia guarnizione di tenuta
SCHWENKBARER SIPHON mit Schnappsystem mit Doppeldichtung
SIPHON ORIENTABLE clipsée avec double joint
SWIVEL SIPHON "click-on" with double gasket
SIFÓN ORIENTABLE a presión con doble junta de estanqueidad
ПОВОРОТНЫЙ СИФОН заглушка с двойным уплотнительным кольцом



- IT I nuovi sifoni SILFRA sono realizzati interamente in materiale termoplastico ad altissima resistenza. Si contraddistinguono dai sifoni standard per il loro design innovativo e per le dimensioni contenute. Solo 85 mm di spazio sono sufficienti per utilizzare i nuovi sifoni.
- DE Die neuen SILFRA Siphons sind komplett aus thermoplastischem Material mit höchster Festigkeit hergestellt. Von Standard-Siphons unterscheiden sie sich aufgrund ihres innovativen Designs und ihrer geringen Abmessungen. Einbauabstände von nur 85 mm sind für den Einsatz der neuen Siphons völlig ausreichend.
- FR Les nouveaux siphons SILFRA sont complètement réalisés en matériel thermoplastique qui est d'une grande résistance. Ils se distinguent des siphons standards grâce à leur design innovant et aux dimensions réduites. Un espace de 85 mm suffit pour installer les nouveaux siphons.
- EN The new SILFRA siphon are entirely made in highly resistant thermoplastic material. They are different from the standard siphon for their innovative design and the small dimension. Only 85 mm of free space are enough to use the new siphon.
- ES Los nuevos sifones de Silfra están realizados enteramente en material termoplástico de altísima resistencia. Se distinguen de los sifones normales por su diseño innovativo y por las dimensiones reducidas. Solo 85mm de espacio son suficientes para utilizar los nuevos sifones.
- RU Новый сифон Silfra изготовлен полностью из термопластического материала, обладающего повышенной прочностью. Эти сифоны отличаются от стандартных инновационным дизайном и небольшими размерами. Чтобы установить новый сифон, достаточно всего 85 мм свободного пространства.

MANIGLIA CON TROPPO PIENO GIREVOLE
DREHGRIF ZUR ERHÖHUNG DER WANNENFÜLLMENGE
POIGNÉE AVEC TROP PLEIN ORIENTABLE
HANDLE WITH SWIVEL OVERFLOW
MANETA CON REBOSADERO LLENO GIRATORIO
ПОВОРОТНАЯ РУЧКА С ВОЗМОЖНОСТЬЮ РЕГУЛИРОВКИ ПЕРЕЛИВА



- IT Il sistema permette di regolare il livello dell'acqua di scarico del troppo pieno. La possibilità di alzare il livello di tracimazione del troppo pieno della colonna è consentito dal posizionamento della maniglia durante la fase di montaggio, che permette di posizionare la feritoia nel punto desiderato. Infatti, se questa è rivolta verso l'alto (Fig. B) si ottiene la massima altezza di scarico, se viene posizionata lateralmente o verso il basso (Fig. A) l'altezza dello scarico è minore. In questo modo abbiamo ottenuto un'altezza di scarico regolabile entro un certo range.
- DE Das System erlaubt die Regulierung des Niveau vom Überlaufabwasser. Die Erhöhung des Überströmensniveau vom Überlaufgarnitur ist beim Montage des Griffes möglich. Das erlaubt das Positionieren des Spaltes am gewünschten Punkt. Wenn sie nach oben gerichtet ist (Fig. B), hat man die größte Abflusshöhe. Gegenätzlich, wenn sie lateral oder nach unten gedreht ist (Fig. A), ist die Abflusshöhe niedriger. In diesem Fall haben wir in einem bestimmten Range eine regulierbare Abflusshöhe erreicht.
- FR Le système permet de régler le niveau de l'eau d'évacuation par le trop plein. La possibilité d'élever le niveau d'évacuation du trop plein du vidage est obtenu grâce à au positionnement du volant au montage qui permet de placer la fente au niveau désiré. En fait, si la fente est orientée vers le haut (fig.B), on obtient la hauteur d'évacuation maximum ; si la fente est orientée vers le bas, la hauteur est minimum. De la sorte, on dispose d'un vidage dont la hauteur d'évacuation est réglable à l'intérieur d'une fourchette.
- EN The system allows to adjust the water level trough the bath handle. The possibility to increase the water level is regulated by the handle position during the installation. The max level of the overflow is reached with the handle upwards (image B). The lowest level is with the handle downward (image A).
- ES El sistema permite regular el nivel del agua de desagüe del rebosadero. La posibilidad de alzar el nivel de absorción del rebosadero del desagüe de bañera lo permitela posición de la maneta durante el montaje, que permite posicionar la endadura en el punto deseado. Por tanto, si se situa en la parte alta (Fig.b) se obtiene la máxima alturade desagüe, si se coloca lateralmente o hacia abajo (Fig.a) la altura del desagüe es menor
- RU Система позволяет регулировать уровень воды посредством ручки для ванны. Возможность повышать уровень воды определяется положением ручки, которое устанавливается при монтаже. Максимальный уровень перелива достигается, если ручка поднята вверх (рис. B). Самому низкому уровню воды соответствует положение, когда ручка опущена вниз (рис. A).

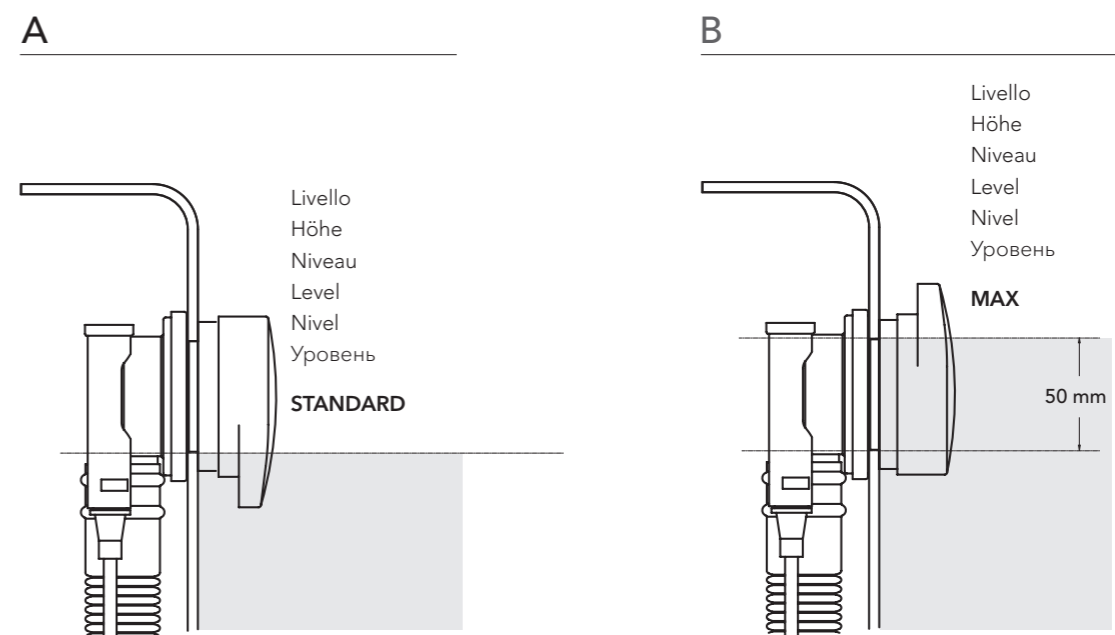
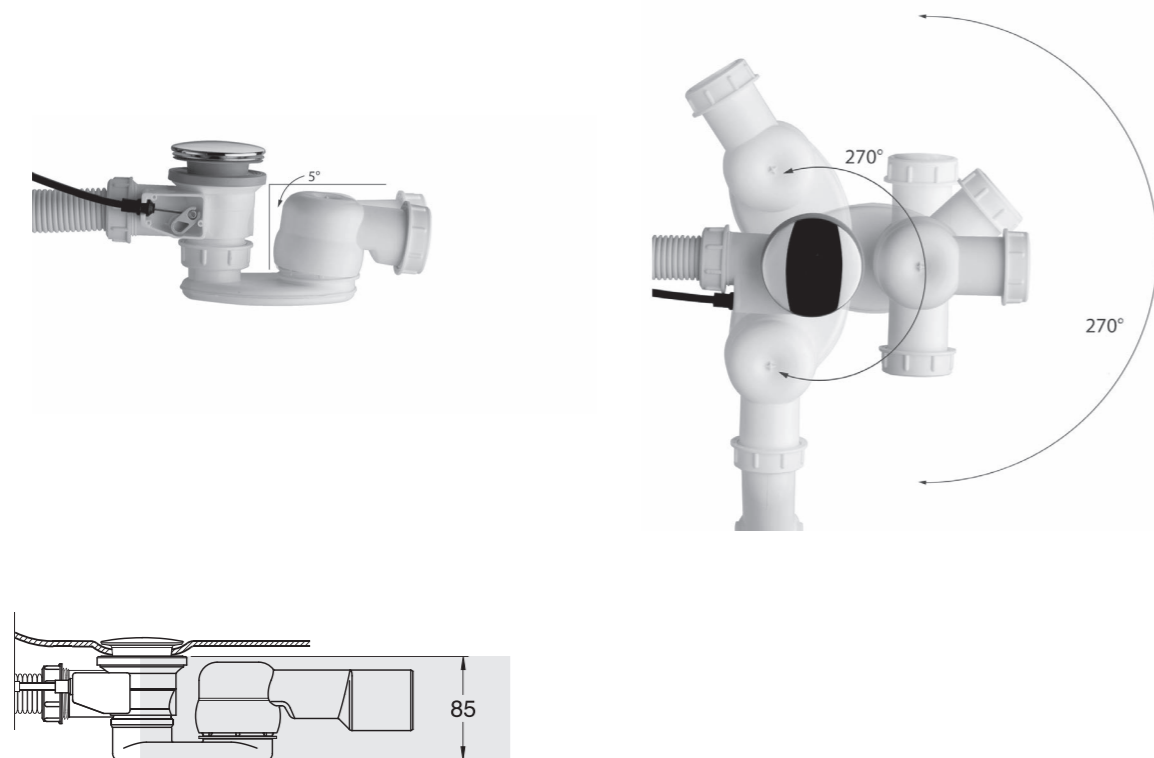

MOD 04



IT Scarico per vasca mod. 04. Cavo cm 47,5
 DE Wannen Ab-und Überlaufgarnitur Mod. 04. Bowdenzug 47,5 cm
 FR Vidage pour baignoir mod. 04. Câble 47,5 cm
 EN Bath pop-up waste mod. 04. Cable 47.5 cm
 ES Desagüe para bañera mod. 04. Cable 47.5 cm
 RU Слив для ванны мод. 04. Кабель 47,5 см

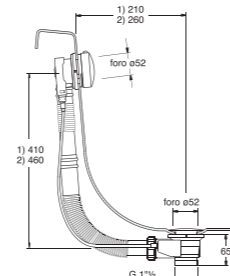

IT KIT OTTONE piletta inox
 DE MESSING FEINBAUSET Edelstahl Ablaufventil
 FR KIT LAITON bonde inox
 EN BRASS KIT steel waste
 ES KIT LATÓN pileta inox
 RU КОМПЛЕКТ ЛАТУНЬ слив из нерж. стали

04 1 77 00

51 cromato
 51 chrome

IT KIT OTTONE piletta ottone
 DE MESSING FEINBAUSET Messing Ablaufventil
 FR KIT LAITON bonde laiton
 EN BRASS KIT brass waste
 ES KIT LATÓN pileta latón
 RU КОМПЛЕКТ ЛАТУНЬ слив латунь

04 1 63 00

51 cromato
 51 chrome

IT KIT PLASTICA piletta inox
 DE KUNSTSTOFF FEINBAUSET Edelstahl Ablaufventil
 FR KIT PLASTIQUE bonde inox
 EN PLASTIC KIT steel waste
 ES KIT PLÁSTICO pileta inox
 RU КОМПЛЕКТ ПЛАСТИК слив из нерж. стали

04 1 76 00

51 cromato
 51 chrome

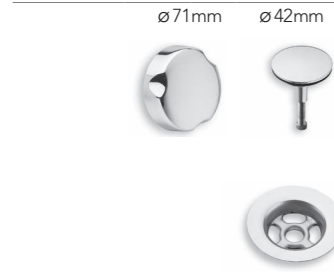

IT KIT OTTONE piletta inox
 DE MESSING FEINBAUSET Edelstahl Ablaufventil
 FR KIT LAITON bonde inox
 EN BRASS KIT steel waste
 ES KIT LATÓN pileta inox
 RU КОМПЛЕКТ ЛАТУНЬ слив из нерж. стали

04 1 22 00

51 cromato
 51 chrome

IT KIT OTTONE piletta ottone
 DE MESSING FEINBAUSET Messing Ablaufventil
 FR KIT LAITON bonde laiton
 EN BRASS KIT brass waste
 ES KIT LATÓN pileta latón
 RU КОМПЛЕКТ ЛАТУНЬ слив латунь

04 1 21 00

51 cromato
 51 chrome



IT KIT PLASTICA piletta inox - CON TROPPO PIENO GIREVOLE
 DE KUNSTSTOFF FEINBAUSET Edelstahl Ablaufventil - MIT OVALEM DREHGRIF
 FR KIT PLASTIQUE bonde inox - AVEC TROP PLEIN ORIENTABLE
 EN PLASTIC KIT steel waste - WITH SWIVEL OVERFLOW
 ES KIT PLÁSTICO pileta inox - CON REBOSADERO LLNEO GIRATORIO
 RU КОМПЛЕКТ ПЛАСТИК слив из нерж. стали - с возможностью регулировки перелива

04 1 04 00

51 cromato
 51 chrome

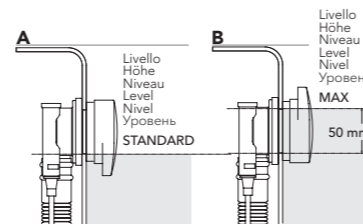

MOD 04



IT Scarico per vasca mod. 04 con sifone snodato uscita ø 40/50 mm.
 Cavo cm 47,5
 DE Wannen Ab-und Überlaufgarnitur Mod. 04 mit gelenkigem
 Geruchverschluss, Abgang ø 40/50 mm. Bowdenzug 47,5 cm
 FR Vidage pour baignoir mod. 04 avec siphon amovible sortie
 ø 40/50 mm. Câble 47,5 cm
 EN Bath pop-up waste mod. 04 with ball joint trap, ø 40/50 mm outlet.
 Cable 47.5 cm
 ES Desagüe para bañera mod. 04 con sifón orientable,
 salida ø 40/50 mm. Cable 47.5 cm
 RU Слив для ванны мод. 04 с шарнирным сифоном, выход
 ø 40/50 мм. Кабель 47,5 см

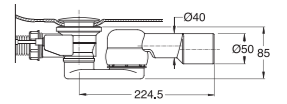

IT KIT OTTONE piletta inox
 DE MESSING FEINBAUSET Edelstahl Ablaufventil
 FR KIT LAITON bonde inox
 EN BRASS KIT steel waste
 ES KIT LATÓN pileta inox
 RU КОМПЛЕКТ ЛАТУНЬ слив из нерж. стали

04 1 77 56

51 cromato
 51 chrome

IT KIT OTTONE piletta ottone
 DE MESSING FEINBAUSET Messing Ablaufventil
 FR KIT LAITON bonde laiton
 EN BRASS KIT brass waste
 ES KIT LATÓN pileta latón
 RU КОМПЛЕКТ ЛАТУНЬ слив латунь

04 1 63 56

51 cromato
 51 chrome

IT KIT PLASTICA piletta inox
 DE KUNSTSTOFF FEINBAUSET Edelstahl Ablaufventil
 FR KIT PLASTIQUE bonde inox
 EN PLASTIC KIT steel waste
 ES KIT PLÁSTICO pileta inox
 RU КОМПЛЕКТ ПЛАСТИК слив из нерж. стали

04 1 76 56

51 cromato
 51 chrome

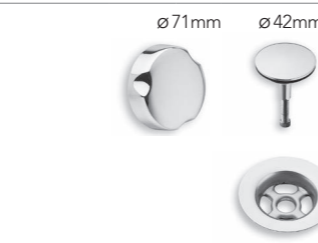

IT KIT OTTONE piletta inox
 DE MESSING FEINBAUSET Edelstahl Ablaufventil
 FR KIT LAITON bonde inox
 EN BRASS KIT steel waste
 ES KIT LATÓN pileta inox
 RU КОМПЛЕКТ ЛАТУНЬ слив из нерж. стали

04 1 22 56

51 cromato
 51 chrome

IT KIT OTTONE piletta ottone
 DE MESSING FEINBAUSET Messing Ablaufventil
 FR KIT LAITON bonde laiton
 EN BRASS KIT brass waste
 ES KIT LATÓN pileta latón
 RU КОМПЛЕКТ ЛАТУНЬ слив латунь

04 1 21 56

51 cromato
 51 chrome



IT KIT PLASTICA piletta inox - CON TROPPO PIENO GIREVOLE
 DE KUNSTSTOFF FEINBAUSET Edelstahl Ablaufventil - MIT OVALEM DREHGRIF
 FR KIT PLASTIQUE bonde inox - AVEC TROP PLEIN ORIENTABLE
 EN PLASTIC KIT steel waste - WITH SWIVEL OVERFLOW
 ES KIT PLÁSTICO pileta inox - CON REBOSADERO LLNEO GIRATORIO
 RU КОМПЛЕКТ ПЛАСТИК слив из нерж. стали - с возможностью регулировки перелива

04 1 04 56

51 cromato
 51 chrome

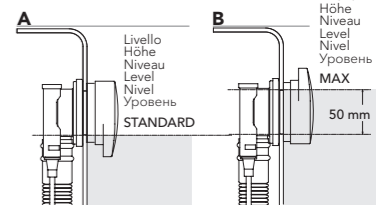

IT Finiture	13 nero opaco	24 bianco opaco	34 oro rosa spazzolato	46 oro rosa lucido
EN Finishings	13 black mat	24 white mat	34 brushed rose gold	46 polished rose gold

IT Finiture	52 oro giallo	72 cromo nero lucido	75 cromo nero spazzolato	77 metallic spazzolato
EN Finishings	52 yellow gold	72 polished black chrome	75 brushed black chrome	77 brushed metallic

IT Finiture	80 metallic lucido	92 ottone antico spazzolato		
EN Finishings	80 polished metallic	92 brushed old brass		

IT Altre lunghezze cavo disponibili	EN Other available lengths	2 cm.58
DE Andere Bowdenzug-Längen erhältlich	ES Otros largos de cable	
FR Autres longueurs de câbles disponibles	RU Другие длины кабелей, доступных	

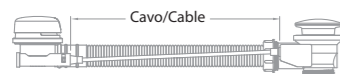

IT Finiture	13 nero opaco	24 bianco opaco	34 oro rosa spazzolato	46 oro rosa lucido
EN Finishings	13 black mat	24 white mat	34 brushed rose gold	46 polished rose gold

IT Finiture	52 oro giallo	72 cromo nero lucido	75 cromo nero spazzolato	77 metallic spazzolato
EN Finishings	52 yellow gold	72 polished black chrome	75 brushed black chrome	77 brushed metallic

IT Finiture	80 metallic lucido	92 ottone antico spazzolato		
EN Finishings	80 polished metallic	92 brushed old brass		

IT Altre lunghezze cavo disponibili	EN Other available lengths	2 cm.58
DE Andere Bowdenzug-Längen erhältlich	ES Otros largos de cable	
FR Autres longueurs de câbles disponibles	RU Другие длины кабелей, доступных	

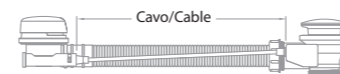

MOD 04



IT Scarico per vasca mod. 04 con sifone snodato uscita con calotta
 ø 40 mm. Cavo cm 47,5
 DE Wannen Ab- und Überlaufgarnitur Mod.04 mit gelenkigem
 Geruchverschluss, Abgang mit Überwurf ø 40 mm. Bowdenzug 47,5 cm
 FR Vidage pour baignoir mod. 04 avec siphon amovible sortie avec
 calotte ø 40/50 mm. Câble 47,5 cm
 EN Bath pop-up waste mod. 04 with ball joint trap, outlet with
 ø 40 mm nut. Cable 47.5 cm
 ES Desagüe para bañera mod. 04 con sifón orientable con dado,
 salida ø 40 mm. Cable 47.5 cm
 RU Слив для ванны мод. 04 с шарнирным сифоном, выход
 с гайкой ø40 мм. Кабель 47,5 см

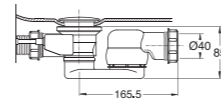

IT KIT OTTONE piletta inox
 DE MESSING FEINBAUSET Edelstahl Ablaufventil
 FR KIT LAITON bonde inox
 EN BRASS KIT steel waste
 ES KIT LATÓN piletta inox
 RU КОМПЛЕКТ ЛАТУНЬ слив из нерж. стали
04 1 77 58
 51 cromato
 51 chrome

IT KIT OTTONE piletta ottone
 DE MESSING FEINBAUSET Messing Ablaufventil
 FR KIT LAITON bonde laiton
 EN BRASS KIT brass waste
 ES KIT LATÓN piletta latón
 RU КОМПЛЕКТ ЛАТУНЬ слив латунь
04 1 63 58
 51 cromato
 51 chrome

IT KIT PLASTICA piletta inox
 DE KUNSTSTOFF FEINBAUSET Edelstahl Ablaufventil
 FR KIT PLASTIQUE bonde inox
 EN PLASTIC KIT steel waste
 ES KIT PLÁSTICO piletta inox
 RU КОМПЛЕКТ ПЛАСТИК слив из нерж. стали
04 1 76 58
 51 cromato
 51 chrome

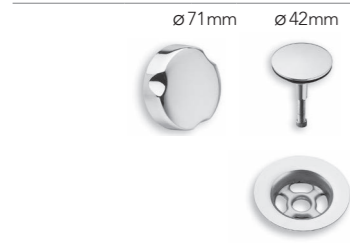

IT KIT OTTONE piletta inox
 DE MESSING FEINBAUSET Edelstahl Ablaufventil
 FR KIT LAITON bonde inox
 EN BRASS KIT steel waste
 ES KIT LATÓN piletta inox
 RU КОМПЛЕКТ ЛАТУНЬ слив из нерж. стали
04 1 22 58
 51 cromato
 51 chrome

IT KIT OTTONE piletta ottone
 DE MESSING FEINBAUSET Messing Ablaufventil
 FR KIT LAITON bonde laiton
 EN BRASS KIT brass waste
 ES KIT LATÓN piletta latón
 RU КОМПЛЕКТ ЛАТУНЬ слив латунь
04 1 21 58
 51 cromato
 51 chrome



IT KIT PLASTICA piletta inox - CON TROPPO PIENO GIREVOLE
 DE KUNSTSTOFF FEINBAUSET Edelstahl Ablaufventil - MIT OVALEM DREHGRIF
 FR KIT PLASTIQUE bonde inox - AVEC TROP PLEIN ORIENTABLE
 EN PLASTIC KIT steel waste - WITH SWIVEL OVERFLOW
 ES KIT PLÁSTICO piletta inox - CON REBOSADERO LLNEO GIRATORIO
 RU КОМПЛЕКТ ПЛАСТИК слив из нерж. стали - с возможностью регулировки перелива
04 1 04 58
 51 cromato
 51 chrome

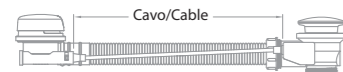
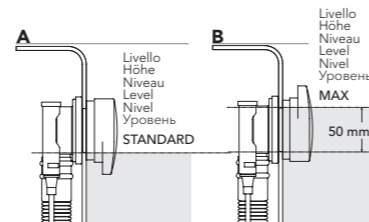

IT Finiture	13 nero opaco	24 bianco opaco	34 oro rosa spazzolato	46 oro rosa lucido
EN Finishings	13 black mat	24 white mat	34 brushed rose gold	46 polished rose gold
IT Finiture	52 oro giallo	72 cromo nero lucido	75 cromo nero spazzolato	77 metallic spazzolato
EN Finishings	52 yellow gold	72 polished black chrome	75 brushed black chrome	77 brushed metallic
IT Finiture	80 metallic lucido	92 ottone antico spazzolato		
EN Finishings	80 polished metallic	92 brushed old brass		
IT Altre lunghezze cavo disponibili	EN Other available lengths	2 cm.58		
DE Andere Bowdenzug-Längen erhältlich	ES Otros largos de cable			
FR Autres longueurs de câbles disponibles	RU Другие длины кабелей, доступных			

MOD 06



IT Scarico per vasca mod. 06. Cavo cm 47,5
 DE Wannen Ab- und Überlaufgarnitur Mod. 06. Bowdenzug 47,5 cm
 FR Vidage pour baignoir mod. 06. Câble 47,5 cm
 EN Bath pop-up waste mod. 06. Cable 47.5 cm
 ES Desagüe para bañera mod. 06. Cable 47.5 cm
 RU Слив для ванны мод. 06. Кабель 47,5 см

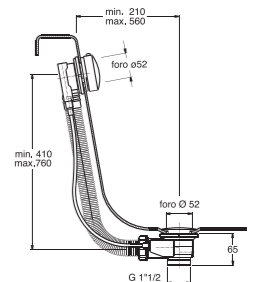

IT KIT OTTONE piletta inox
 DE MESSING FEINBAUSET Edelstahl Ablaufventil
 FR KIT LAITON bonde inox
 EN BRASS KIT steel waste
 ES KIT LATÓN piletta inox
 RU КОМПЛЕКТ ЛАТУНЬ слив из нерж. стали
06 1 77 00
 51 cromato
 51 chrome

IT KIT OTTONE piletta ottone
 DE MESSING FEINBAUSET Messing Ablaufventil
 FR KIT LAITON bonde laiton
 EN BRASS KIT brass waste
 ES KIT LATÓN piletta latón
 RU КОМПЛЕКТ ЛАТУНЬ слив латунь
06 1 63 00
 51 cromato
 51 chrome

IT KIT PLASTICA piletta inox
 DE KUNSTSTOFF FEINBAUSET Edelstahl Ablaufventil
 FR KIT PLASTIQUE bonde inox
 EN PLASTIC KIT steel waste
 ES KIT PLÁSTICO piletta inox
 RU КОМПЛЕКТ ПЛАСТИК слив из нерж. стали
06 1 76 00
 51 cromato
 51 chrome

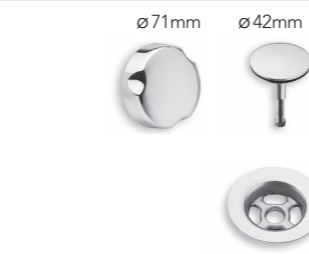

IT KIT OTTONE piletta inox
 DE MESSING FEINBAUSET Edelstahl Ablaufventil
 FR KIT LAITON bonde inox
 EN BRASS KIT steel waste
 ES KIT LATÓN piletta inox
 RU КОМПЛЕКТ ЛАТУНЬ слив из нерж. стали
06 1 22 00
 51 cromato
 51 chrome

IT KIT OTTONE piletta ottone
 DE MESSING FEINBAUSET Messing Ablaufventil
 FR KIT LAITON bonde laiton
 EN BRASS KIT brass waste
 ES KIT LATÓN piletta latón
 RU КОМПЛЕКТ ЛАТУНЬ слив латунь
06 1 21 00
 51 cromato
 51 chrome



IT KIT PLASTICA piletta inox - CON TROPPO PIENO GIREVOLE
 DE KUNSTSTOFF FEINBAUSET Edelstahl Ablaufventil - MIT OVALEM DREHGRIF
 FR KIT PLASTIQUE bonde inox - AVEC TROP PLEIN ORIENTABLE
 EN PLASTIC KIT steel waste - WITH SWIVEL OVERFLOW
 ES KIT PLÁSTICO piletta inox - CON REBOSADERO LLNEO GIRATORIO
 RU КОМПЛЕКТ ПЛАСТИК слив из нерж. стали - с возможностью регулировки перелива
06 1 04 00
 51 cromato
 51 chrome

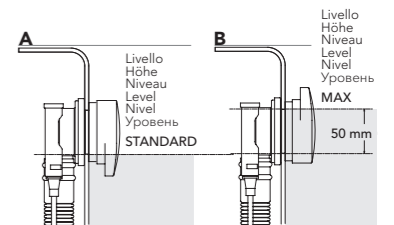

IT Finiture	13 nero opaco	24 bianco opaco	34 oro rosa spazzolato	46 oro rosa lucido
EN Finishings	13 black mat	24 white mat	34 brushed rose gold	46 polished rose gold
IT Finiture	52 oro giallo	72 cromo nero lucido	75 cromo nero spazzolato	77 metallic spazzolato
EN Finishings	52 yellow gold	72 polished black chrome	75 brushed black chrome	77 brushed metallic
IT Finiture	80 metallic lucido	92 ottone antico spazzolato		
EN Finishings	80 polished metallic	92 brushed old brass		
IT Altre lunghezze cavo disponibili	EN Other available lengths	2 cm.58	3 cm.70	6 cm.100
DE Andere Bowdenzug-Längen erhältlich	ES Otros largos de cable		4 cm.80	7 cm.110
FR Autres longueurs de câbles disponibles	RU Другие длины кабелей, доступных		5 cm.90	8 cm.120

MOD 06



IT Scarico per vasca mod. 06 con sifone snodato uscita ø 40/50 mm. Cavo cm 47,5
DE Wannen Ab-und Überlaufgarnitur Mod. 06 mit gelenkigem Geruchverschluss, Abgang ø 40/50 mm. Bowdenzug 47,5 cm
FR Vidage pour baignoir mod. 06 avec siphon amovible sortie ø 40/50 mm. Câble 47,5 cm
EN Bath pop-up waste mod. 06 with ball joint trap, ø 40/50 mm outlet. Cable 47.5 cm
ES Desagüe para bañera mod. 06 con sifón orientable, salida ø 40/50 mm. Cable 47.5 cm
RU Слив для ванны мод. 06 с шарнирным сифоном, выход ø 40/50 мм. Кабель 47,5 см

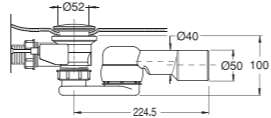

MOD 06



IT Scarico per vasca mod. 06 con sifone snodato uscita con calotta ø 40 mm. Cavo cm 47,5
DE Wannen Ab-und Überlaufgarnitur Mod. 06 mit gelenkigem Geruchverschluss, Abgang mit Überwurf ø 40 mm. Bowdenzug 47,5 cm
FR Vidage pour baignoir mod. 06 avec siphon amovible sortie avec calotte ø 40/50 mm. Câble 47,5 cm
EN Bath pop-up waste mod. 06 with ball joint trap, outlet with ø 40 mm nut. Cable 47.5 cm
ES Desagüe para bañera mod. 06 con sifón orientable con dado, salida ø 40 mm. Cable 47.5 cm
RU Слив для ванны мод. 06 с шарнирным сифоном, выход с гайкой ø 40 мм. Кабель 47,5 см

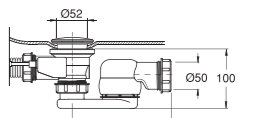

ø71mm ø72mm



06 1 77 76
51 cromato
51 chrome

IT KIT OTTONE piletta inox
DE MESSING FEINBAUSET Edelstahl Ablaufventil
FR KIT LAITON bonde inox
EN BRASS KIT steel waste
ES KIT LATÓN pileta inox
RU КОМПЛЕКТ ЛАТУНЬ слив из нерж. стали

06 1 77 76
51 cromato
51 chrome

IT KIT OTTONE piletta ottone
DE MESSING FEINBAUSET Messing Ablaufventil
FR KIT LAITON bonde laiton
EN BRASS KIT brass waste
ES KIT LATÓN pileta latón
RU КОМПЛЕКТ ЛАТУНЬ слив латуни

06 1 63 76
51 cromato
51 chrome

IT KIT PLASTICA piletta inox
DE KUNSTSTOFF FEINBAUSET Edelstahl Ablaufventil
FR KIT PLASTIQUE bonde inox
EN PLASTIC KIT steel waste
ES KIT PLÁSTICO pileta inox
RU КОМПЛЕКТ ПЛАСТИК слив из нерж. стали

06 1 76 76
51 cromato
51 chrome

ø71mm ø72mm



06 1 77 78
51 cromato
51 chrome

IT KIT OTTONE piletta inox
DE MESSING FEINBAUSET Edelstahl Ablaufventil
FR KIT LAITON bonde inox
EN BRASS KIT steel waste
ES KIT LATÓN pileta inox
RU КОМПЛЕКТ ЛАТУНЬ слив из нерж. стали

06 1 77 78
51 cromato
51 chrome

IT KIT OTTONE piletta ottone
DE MESSING FEINBAUSET Messing Ablaufventil
FR KIT LAITON bonde laiton
EN BRASS KIT brass waste
ES KIT LATÓN pileta latón
RU КОМПЛЕКТ ЛАТУНЬ слив латуни

06 1 63 78
51 cromato
51 chrome

IT KIT PLASTICA piletta inox
DE KUNSTSTOFF FEINBAUSET Edelstahl Ablaufventil
FR KIT PLASTIQUE bonde inox
EN PLASTIC KIT steel waste
ES KIT PLÁSTICO pileta inox
RU КОМПЛЕКТ ПЛАСТИК слив из нерж. стали

06 1 76 78
51 cromato
51 chrome

ø71mm ø42mm



06 1 22 76
51 cromato
51 chrome

IT KIT OTTONE piletta inox
DE MESSING FEINBAUSET Edelstahl Ablaufventil
FR KIT LAITON bonde inox
EN BRASS KIT steel waste
ES KIT LATÓN pileta inox
RU КОМПЛЕКТ ЛАТУНЬ слив из нерж. стали

06 1 22 76
51 cromato
51 chrome

IT KIT OTTONE piletta ottone
DE MESSING FEINBAUSET Messing Ablaufventil
FR KIT LAITON bonde laiton
EN BRASS KIT brass waste
ES KIT LATÓN pileta latón
RU КОМПЛЕКТ ЛАТУНЬ слив латуни

06 1 21 76
51 cromato
51 chrome

IT KIT OTTONE piletta inox - CON TROPPO PIENO GIREVOLE
DE KUNSTSTOFF FEINBAUSET Edelstahl Ablaufventil - MIT OVALEM DREHGRIF
FR KIT PLASTIQUE bonde inox - AVEC TROP PLEIN ORIENTABLE
EN PLASTIC KIT steel waste - WITH SWIVEL OVERFLOW
ES KIT PLÁSTICO pileta inox - CON REBOSADERO LLNEO GIRATORIO
RU КОМПЛЕКТ ПЛАСТИК слив из нерж. стали - с возможностью регулировки перелива

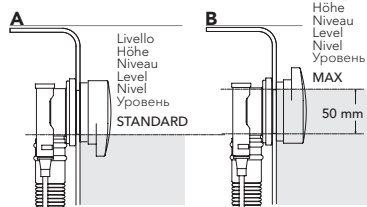

06 1 04 76
51 cromato
51 chrome

ø71mm ø42mm



06 1 22 78
51 cromato
51 chrome

IT KIT OTTONE piletta inox
DE MESSING FEINBAUSET Edelstahl Ablaufventil
FR KIT LAITON bonde inox
EN BRASS KIT steel waste
ES KIT LATÓN pileta inox
RU КОМПЛЕКТ ЛАТУНЬ слив из нерж. стали

06 1 22 78
51 cromato
51 chrome

IT KIT OTTONE piletta ottone
DE MESSING FEINBAUSET Messing Ablaufventil
FR KIT LAITON bonde laiton
EN BRASS KIT brass waste
ES KIT LATÓN pileta latón
RU КОМПЛЕКТ ЛАТУНЬ слив латуни

06 1 21 78
51 cromato
51 chrome

IT KIT PLASTICA piletta inox - CON TROPPO PIENO GIREVOLE
DE KUNSTSTOFF FEINBAUSET Edelstahl Ablaufventil - MIT OVALEM DREHGRIF
FR KIT PLASTIQUE bonde inox - AVEC TROP PLEIN ORIENTABLE
EN PLASTIC KIT steel waste - WITH SWIVEL OVERFLOW
ES KIT PLÁSTICO pileta inox - CON REBOSADERO LLNEO GIRATORIO
RU КОМПЛЕКТ ПЛАСТИК слив из нерж. стали - с возможностью регулировки перелива

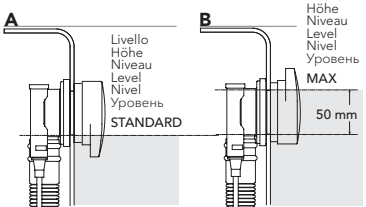

06 1 04 78
51 cromato
51 chrome

ø72mm



06 1 04 76
51 cromato
51 chrome

IT KIT PLASTICA piletta inox - CON TROPPO PIENO GIREVOLE
DE KUNSTSTOFF FEINBAUSET Edelstahl Ablaufventil - MIT OVALEM DREHGRIF
FR KIT PLASTIQUE bonde inox - AVEC TROP PLEIN ORIENTABLE
EN PLASTIC KIT steel waste - WITH SWIVEL OVERFLOW
ES KIT PLÁSTICO pileta inox - CON REBOSADERO LLNEO GIRATORIO
RU КОМПЛЕКТ ПЛАСТИК слив из нерж. стали - с возможностью регулировки перелива

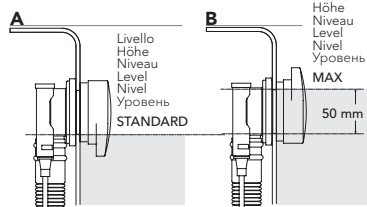

06 1 04 76
51 cromato
51 chrome

IT KIT PLASTICA piletta inox - CON TROPPO PIENO GIREVOLE
DE KUNSTSTOFF FEINBAUSET Edelstahl Ablaufventil - MIT OVALEM DREHGRIF
FR KIT PLASTIQUE bonde inox - AVEC TROP PLEIN ORIENTABLE
EN PLASTIC KIT steel waste - WITH SWIVEL OVERFLOW
ES KIT PLÁSTICO pileta inox - CON REBOSADERO LLNEO GIRATORIO
RU КОМПЛЕКТ ПЛАСТИК слив из нерж. стали - с возможностью регулировки перелива

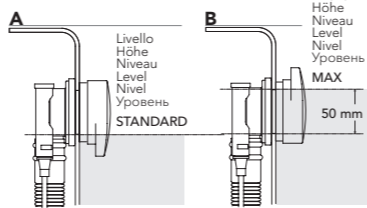

06 1 04 78
51 cromato
51 chrome

ø72mm



06 1 04 78
51 cromato
51 chrome

IT KIT PLASTICA piletta inox - CON TROPPO PIENO GIREVOLE
DE KUNSTSTOFF FEINBAUSET Edelstahl Ablaufventil - MIT OVALEM DREHGRIF
FR KIT PLASTIQUE bonde inox - AVEC TROP PLEIN ORIENTABLE
EN PLASTIC KIT steel waste - WITH SWIVEL OVERFLOW
ES KIT PLÁSTICO pileta inox - CON REBOSADERO LLNEO GIRATORIO
RU КОМПЛЕКТ ПЛАСТИК слив из нерж. стали - с возможностью регулировки перелива

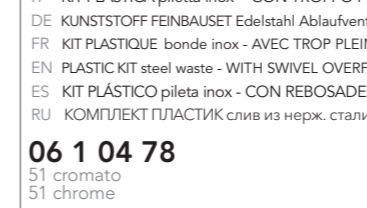

06 1 04 78
51 cromato
51 chrome

IT KIT PLASTICA piletta inox - CON TROPPO PIENO GIREVOLE
DE KUNSTSTOFF FEINBAUSET Edelstahl Ablaufventil - MIT OVALEM DREHGRIF
FR KIT PLASTIQUE bonde inox - AVEC TROP PLEIN ORIENTABLE
EN PLASTIC KIT steel waste - WITH SWIVEL OVERFLOW
ES KIT PLÁSTICO pileta inox - CON REBOSADERO LLNEO GIRATORIO
RU КОМПЛЕКТ ПЛАСТИК слив из нерж. стали - с возможностью регулировки перелива

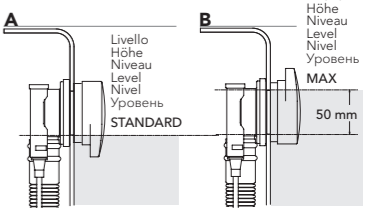

06 1 04 78
51 cromato
51 chrome

IT Finiture	13 nero opaco	24 bianco opaco	34 oro rosa spazzolato	46 oro rosa lucido
EN Finishings	13 black mat	24 white mat	34 brushed rose gold	46 polished rose gold
IT Finiture	52 oro giallo	72 cromo nero lucido	75 cromo nero spazzolato	77 metallic spazzolato
EN Finishings	52 yellow gold	72 polished black chrome	75 brushed black chrome	77 brushed metallic
IT Finiture	80 metallic lucido	92 ottone antico spazzolato		
EN Finishings	80 polished metallic	92 brushed old brass		
IT Altre lunghezze cavo disponibili	EN Other available lengths	2 cm.58	3 cm.70	6 cm.100
DE Andere Bowdenzug-Längen erhältlich	ES Otros largos de cable	4 cm.80	7 cm.110	8 cm.120
FR Autres longueurs de câbles disponibles	RU Другие длины кабелей, доступных			

IT Finiture	13 nero opaco	24 bianco opaco	34 oro rosa spazzolato	46 oro rosa lucido
EN Finishings	13 black mat	24 white mat	34 brushed rose gold	46 polished rose gold
IT Finiture	52 oro giallo	72 cromo nero lucido	75 cromo nero spazzolato	77 metallic spazzolato
EN Finishings	52 yellow gold	72 polished black chrome	75 brushed black chrome	77 brushed metallic
IT Finiture	80 metallic lucido	92 ottone antico spazzolato		
EN Finishings	80 polished metallic	92 brushed old brass		
IT Altre lunghezze cavo disponibili	EN Other available lengths	2 cm.58	3 cm.70	6 cm.100
DE Andere Bowdenzug-Längen erhältlich	ES Otros largos de cable	4 cm.80	7 cm.110	8 cm.120
FR Autres longueurs de câbles disponibles	RU Другие длины кабелей, доступных			



M1 MODELLO | MODELL | MODÈLE MODEL | MODEL | МОДЕЛЬ



- IT Scarico per vasca in ottone e rame. Tubo corrugato in rame \varnothing 34 mm. Movimento a cremagliera
 DE Wannen Ab- und Überlaufgarnitur aus Messing und Kupfer. Flexibles Rohr aus Kupfer \varnothing 34 mm. Zahnradgetriebe.
 FR Vidage pour baignoire en laiton et cuivre. Tube flexible en cuivre \varnothing 34 mm. Mouvement à crémaillère
 EN Brass and copper pop up bath tub waste. \varnothing 34 mm copper pipe. Rack mechanism.
 ES Desagüe para bañera en cobre. Tubo coarrugado in cobre \varnothing 34 mm. Movimiento de cremallera
 RU Слив для ванны из латуни и меди. Гофрированная труба из меди \varnothing 34 мм. Реечная система.

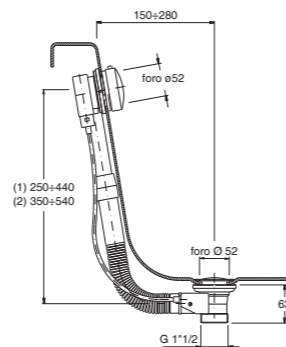

BORDINO DI COPERTURA | ABDECKRING | BAGUE DE COUVERTURE | COVER RING COVER RING | ANILLO DE COBERTURA | КОЛЬЦО ЗАКРЫТИЯ ФЛАНЦА



- IT La maniglia è corredata di carter di copertura che la valorizza esteticamente.
 DE Der Griff, positioniert so wie oben beschrieben, ist mit einem Abdeckring ausgestattet, der ihn ästhetisch verwertet.
 FR La poignée est équipée avec carter de couverture qui la valorise esthétiquement.
 EN The handle is supplied with a cover plastic ring that adds a touch in style.
 ES La maneta colocada anteriormente posee un faldón de cobertura que la valoriza esteticamente.
 RU Ручка оснащена крышкой, которая улучшает ее эстетический.

MOVIMENTO A CREMAGLIERA | ZAHNSTANGEBEWEGUNG | MOUVEMENT À CRÉMAILLÈRE RACK-AND-PINION SYSTEM | MOVIMIENTO DE CREMALLERA | ДВИЖЕНИЕ С ПОМОЩЬЮ ЗУБЧАТОЙ РЕЙКИ



- IT L'esclusivo e brevettato sistema di apertura e chiusura a cremagliera con scatto permette di mantenere il tappo aperto nella vasca anche nella situazione in cui sia presente un elevato battente di acqua, ma permette altresì che il tappo si abbassi se inavvertitamente calpestato senza creare tensioni che potrebbero danneggiare il meccanismo.
 DE Das exklusive und patentierte System mit Zahnstange für das Öffnen und Absperren des Wassers erlaubt, den Stopfen in der Badewanne auch bei einem hohen Wasserstand in geöffneter Position zu halten und ermöglicht ebenfalls, dass der Stopfen hinuntergeht, wenn dieser versehentlich mit dem Fuß getreten wird, ohne hierdurch Spannungen zu verursachen, die den Mechanismus beschädigen könnten.
 FR L'exclusif et breveté système d'ouverture et fermeture à crémaillère avec déclenchement permet de maintenir le bouchon ouvert dans la baignoire même lorsque il soit présent un élevé battant d'eau, mais permet aussi que le bouchon s'abaisse si le vouloir vient piétiné sans créer des tensions qui pourraient endommager le mécanisme.
 EN The exclusive and patented system of opening and closing with a rack mechanism with release, allows to maintain the plug in an open position even if the tub is filled with a huge quantity of water, but as well the plug closes if tramped without creating any tension which could damage the mechanism.
 ES El exclusivo y patentado sistema de apertura y cierre de cremallera a presión, permite mantener el tapón abierto en la bañera aunque haya un elevado nivel de agua, pero permite a su vez que el tapón baje si sin querer se presiona sin crear tensiones que podrían dañar el mecanismo.
 RU Эксклюзивная запатентованная система открытия и закрытия с зубчатой рейкой со щелчком позволяет оставлять открытой пробку ванны даже при сильном напоре воды, но также обеспечивает опускание пробки, если случайно на нее наступить; при этом не создается напряжение, которое может привести к повреждению механизма.

GUAINA | KABELMANTEL | GAINE | GAITER
 GAITER | VAINA | ОБОЛОЧКА

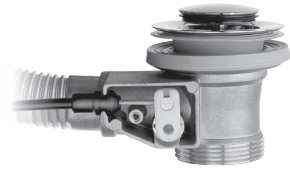

- IT La guaina di trasmissione realizzata in PA66 (materiale nylon ad alte prestazioni) con terminali co-stampati è fissata al corpo del troppo pieno e del sottopiletta con un sistema a pressione senza l'ausilio di bloccaggi meccanici che potrebbero determinare imprecisioni nel tempo e risulta perfettamente inamovibile.
- DE Der Bowdenzug aus PA66 (Nylonstoff mit hohen Leistungen) mit mitgepressten Enden ist am Überlauf- und Unterventilkörper durch ein Drucksystem ohne die Hilfe von mechanischen Sperrungen, die mit der Zeit Ungenauigkeiten verursachen könnten, befestigt. Der Mantel wird dadurch unabsetzbar.
- FR La gaine de transmission réalisée en PA66 (matériel nylon à des hautes prestations) avec des terminaux co-imprimé est fixée au corps du trop plein et de la sous-bonde avec un système à pression sans le secours de blocages mécaniques qui pourraient déterminer des imprécisions dans le temps et résulte parfaitement inamovible.
- EN The gaiter made of PA66 (a nylon material with high performances) with co-stamped ending parts is fixed to the overflow body and to the drain body by a pression system without using any mechanical locking, which could bring to damages in time.
- ES La vaina de transmisión realizada en PA66 (material de nylon de altas prestaciones) con terminales co-estampados y fijados al cuerpo del rebosadero y del bajo pileta con un sistema a presión sin la ayuda de blocajes mecánicos que podrían determinar imprecisiones en el tiempo y resulta perfectamente inamovible.
- RU Оболочка из PA66 (нейлоновый материал с отличными техническими характеристиками) с литыми терминалами крепится к корпусу переполнения и слива с помощью нажимной системы без использования механических замков, которые могут привести к неточностям в течении времени, и никак не удаляется.

GUARNIZIONI | DICHTUNGEN | JOINTS
 GASKETS | JUNTAS | УПЛОТНЕНИЯ

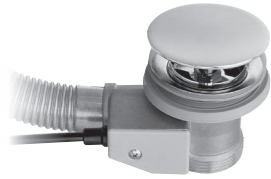

- IT Le guarnizioni sono realizzate in PP/EPDM e risultano tutte perfettamente compatibili con i materiali acrilici. La particolare guarnizione doppia montata al sottopiletta evita infiltrazioni d'acqua nei materiali porosi, quali il vetroresina, ed evita l'utilizzo di prodotti siliconici durante l'installazione.
- DE Die Dichtungen sind aus PP/EPDM und sind alle ganz kompatibel mit den Acrylstoffen Die besondere Doppeldichtung, die auf dem Unterventil montiert ist, vermeidet Wassereinsickern in den porösen Stoffen, wie Glasfaserkunststoff, und vermeidet die Verwendung von Silicon während der Installation.
- FR Les joints sont réalisés en PP/EPDM et ils résultent tous parfaitement compatibles avec les matériels acryliques. Le spécial joint double montée à la sous-bonde évite des infiltrations d'eau dans les matériels poreux, par exemple la fibre de verre, et évite l'utilise de silicones pendant l'installation.
- EN All our gaskets are made of PP/EPDM and are perfectly adaptable with acrylic materials. The special double gasket installed under the waste avoids seepage on porous materials like fibreglass with no silicon needed during the installation.
- ES Las juntas están realizadas en PP/EPDM y resultan todas perfectamente compatibles con los materiales acrílicos. La particular junta doble montada en el bajo pileta evita filtraciones de agua en los materiales porosos, como vitrosina, y evita el uso de productos siliconados durante la instalación.
- RU Прокладки изготовлены из PP/EPDM и полностью совместимы с акриловыми материалами. Особое двойное уплотнение, установленное под сливом, позволяет избежать впитывания воды в такие пористые материалы как стеклопластик и использования силиконовых средств при монтаже.

MOD M1



- IT Scarico per vasca mod. M1 Cavo cm 47,5
 DE Wannen Ab-und Überlaufgarnitur Mod. M1. Bowdenzug 47,5 cm
 FR Vidage pour baignoir mod. M1. Câble 47,5 cm
 EN Bath pop-up waste mod. M1 Cable 47.5 cm
 ES Desagüe para bañera mod. M1 Cable 47.5 cm
 RU Слив для ванны мод. M1 Кабель 47,5 см

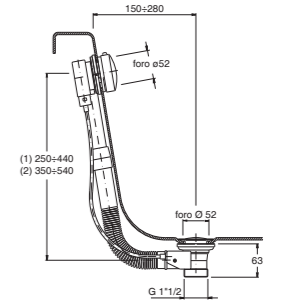

- IT KIT OTTONE pileta inox
 DE MESSING FEINBAUSET Stahl Ablaufventil
 FR KIT LAITON bonde inox
 EN BRASS KIT steel waste
 ES KIT LATÓN pileta inox
 RU КОМПЛЕКТ ЛАТУНЬ слив из нерж. стали

M1 1 77 00

51 cromato
 51 chrome



- IT KIT OTTONE pileta inox
 DE MESSING FEINBAUSET Stahl Ablaufventil
 FR KIT LAITON bonde inox
 EN BRASS KIT steel waste
 ES KIT LATÓN pileta inox
 RU КОМПЛЕКТ ЛАТУНЬ слив из нерж. стали

M1 1 22 00

51 cromato
 51 chrome



- IT KIT OTTONE pileta ottone
 DE MESSING FEINBAUSET Messing Ablaufventil
 FR KIT LAITON bonde laiton
 EN BRASS KIT brass waste
 EN KIT LATÓN pileta latón
 RU КОМПЛЕКТ ЛАТУНЬ слив латунь

M1 1 63 00

51 cromato
 51 chrome



- IT KIT OTTONE pileta ottone
 DE MESSING FEINBAUSET Messing Ablaufventil
 FR KIT LAITON bonde laiton
 EN BRASS KIT brass waste
 EN KIT LATÓN pileta latón
 RU КОМПЛЕКТ ЛАТУНЬ слив латунь

M1 1 21 00

51 cromato
 51 chrome

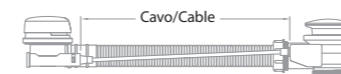

IT Finiture	13 nero opaco	24 bianco opaco	34 oro rosa spazzolato	46 oro rosa lucido
EN Finishings	13 black mat	24 white mat	34 brushed rose gold	46 polished rose gold
IT Finiture	52 oro giallo	72 cromo nero lucido	75 cromo nero spazzolato	77 metallic spazzolato
EN Finishings	52 yellow gold	72 polished black chrome	75 brushed black chrome	77 brushed metallic
IT Finiture	80 metallic lucido	92 ottone antico spazzolato		
EN Finishings	80 polished metallic	92 brushed old brass		

IT Altre lunghezze cavo disponibili EN Other available lengths **2 cm.58**
 DE Andere Bowdenzug-Längen erhältlich ES Otros largos de cable
 FR Autres longueurs de câbles disponibles RU Другие длины кабелей, доступных