

ООО "Глазовская мебельная фабрика"  
Удмуртская Республика, г. Глазов  
ул. Сибирская, 42

Модульная серия корпусной мебели "WYSPAA"  
WYSPAA 36 (спальня) Шкаф для одежды и белья

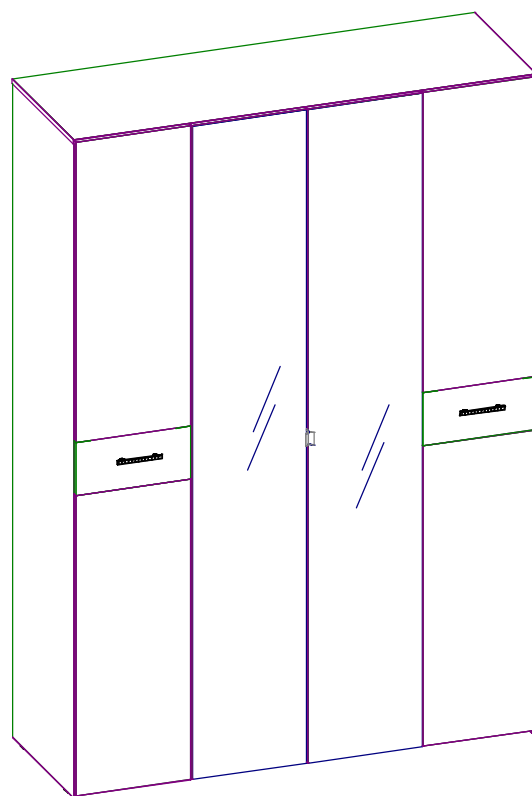
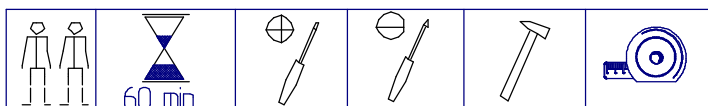

Комплект №3	2 L	4 L1	2 X	4 X1	4 X2
Комплект №4	10 B	10 Q	40 S		
	10 N	10 Q	40 S		
Комплект №6	4 E	2 R	12 M		
Комплект №8	16 Y				
Комплект №10	38 K	24 T	8 M	16 G	
Комплект №11	12 W	24 K			
Комплект №12	7 A				
Комплект №14	8 J				
Комплект №19	48 H	1 O	40 C		
Комплект №20	4 P	8 M			
Комплект №45A	16 D	8 F	16 V		
Комплект №72	2 U	2 U1			

1076	952	399	4
1077	1112	395	4
1071	488	70	2
1070	1566	70	1
1073	372	560	2
1137,1138	2284	560	2
1151,1152	2198	560	2
1072	375	560	4
1074	784	544	1
1069	1566	560	1
1068	1600	560	1
1075	784	350	1
179,180	1049	396	4
190	185	397	2
1078сб	2283	396	2

Габаритные размеры в мм,  
1600x583x2300  
ИНСТРУКЦИЯ ПО СБОРКЕ

Примечание:

Сборка двери осуществляется в горизонтальном положении  
 Необходимо соединить детали №179,190,180 с помощью компл№45А  
 и компл. №14  
 Закрепить на собранной двери комплект № 4 (B,S).  
 Навешивание двери производится вдвоем!  
 Сборка двери зависит от установки двери. При правостороннем  
 открывании деталь №179 устанавливается сверху, при  
 левостороннем открывании деталь №179 устанавливается снизу.

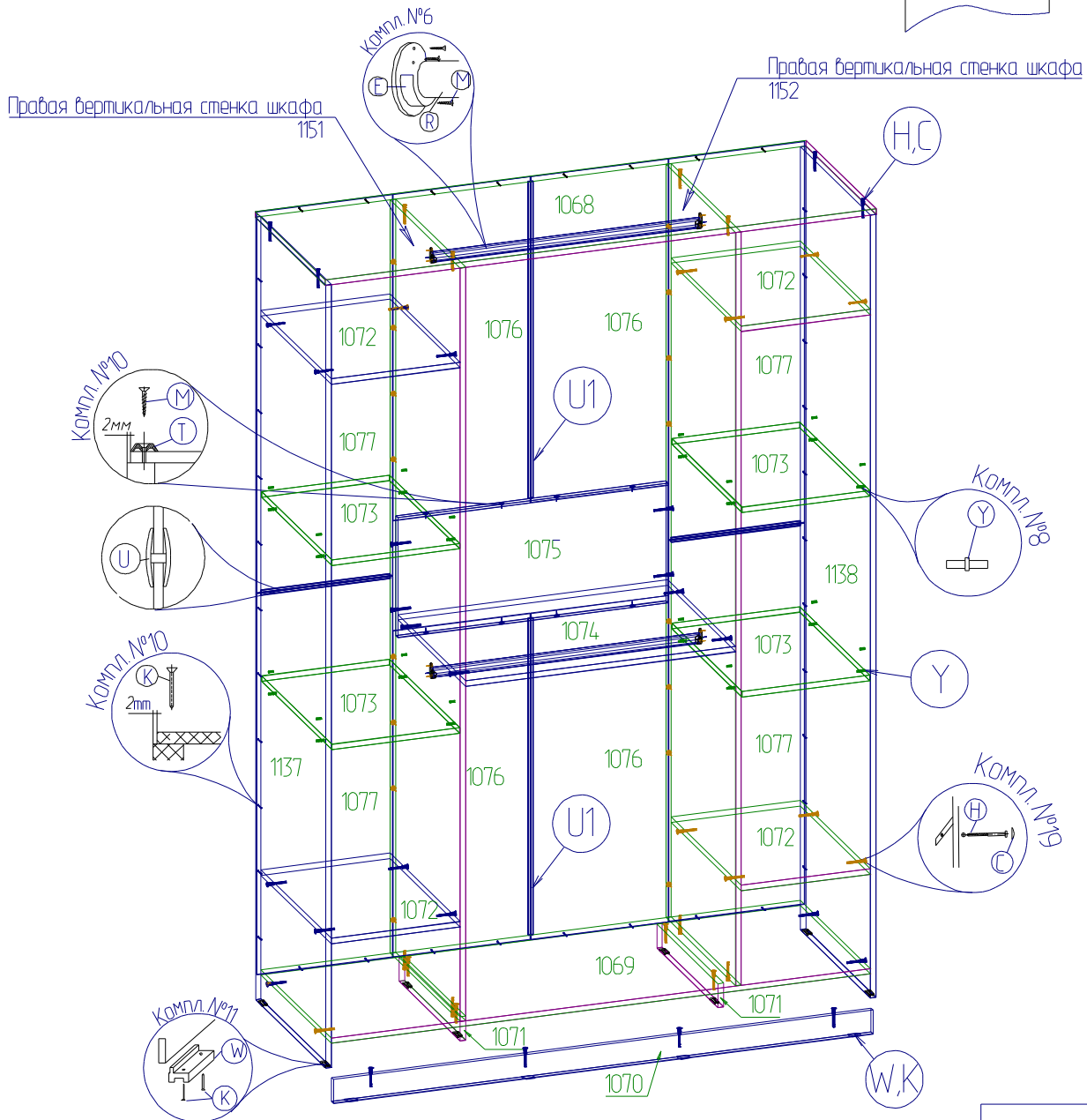
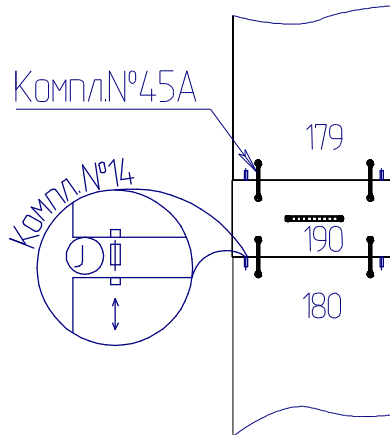
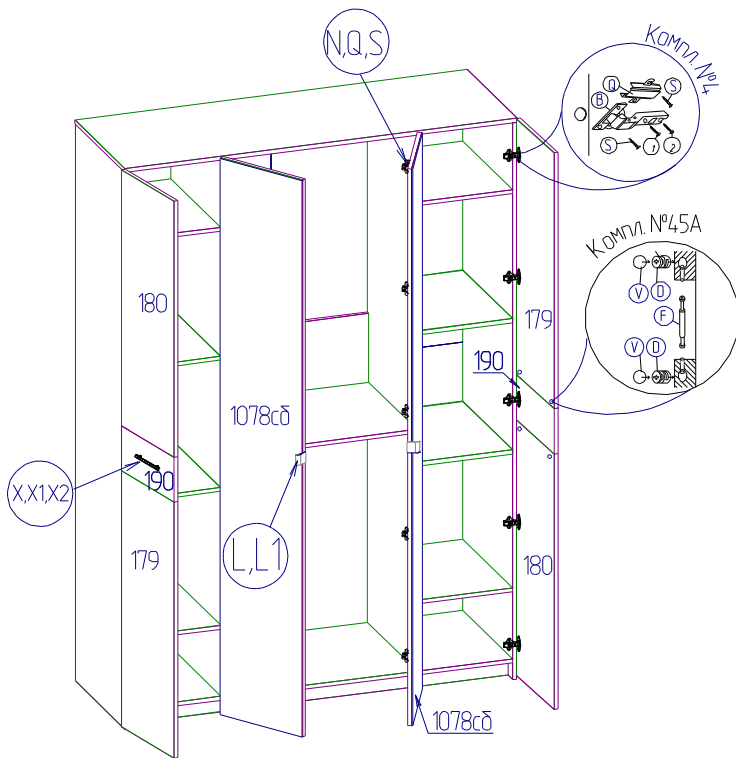

Уважаемый покупатель, обращаем Ваше внимание на то, что внешний вид изделия во многом зависит от качества сборки.

#### ПОДГОТОВКА К СБОРКЕ

1. Распаковать упаковки (при этом сохранить упаковочные ярлыки).
2. Ознакомиться с данной инструкцией по сборке.
3. Подготовить инструмент: молоток, набор отверток, рулетку.
4. Подготовить место для сборки.
5. Прямоугольность собранных каркасов проверять рулеткой по диагонали.

#### ПРИМЕЧАНИЕ

1. Заднюю стенку крепить гвоздями Компл. № 10 (К) с шагом 200мм.
2. Изделия набора после сборки соединить между собой межсекционной стяжкой Компл.№12, предварительно просверлив под нее отверстия  $\Phi$ 6мм.
3. Заглушки Компл.№19 (С) приклеить с наружной стороны после полной сборки изделия на видимые сквозные отверстия.
4. До монтажа дверей изделие следует прикрепить к стене, используя Компл.№20, для предотвращения падения изделия.
5. Внимание! Перед сборкой дверей с дет. № 190 (с глянцевым покрытием) аккуратно удалите защитную пленку.
6. Шкантовые соединения собрать на клей "ПВА".

#### Условия эксплуатации:

Допустимая эксплуатационная нагрузка составляет:

- на полку из ЛДСП не более 12 кг.

#### Внимание!

Опрокидывание мебели может привести к серьезным или смертельным телесным повреждениям. Для предотвращения опрокидывания мебель должна быть постоянно прикреплена к стене.

Крепежные средства для крепления к стене не прилагаются, для разных материалов стен требуются различные крепления.

Используйте крепежные средства, подходящие для материала стен в Вашем доме. Если Вы не уверены, какой тип крепления подходит к данному материалу, обратитесь в специализированный магазин.

Схема расположения отверстий на деталях которые необходимо досверлить самостоятельно.  
№1151 Левая вертикальная стенка шкафа

Схема расположения отверстий на деталях которые необходимо досверлить самостоятельно.  
№1152 Правая вертикальная стенка шкафа

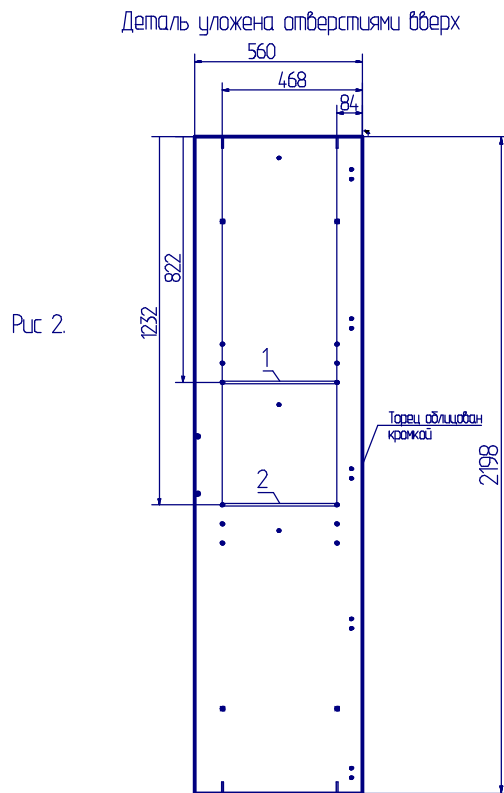
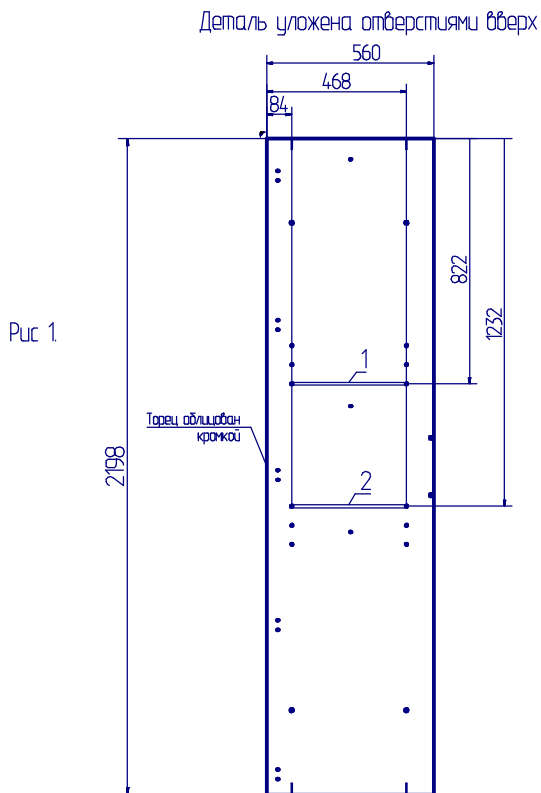

Отверстия №№1,2 изображенные на (рис.1) необходимо досверлить насквозь сверлом  $\Phi$  8мм, в зависимости от выбора установки детали №1074.

Отверстия №№1,2 изображенные на (рис.1) необходимо досверлить насквозь сверлом  $\Phi$  8мм, в зависимости от выбора установки детали №1074.

Схема расположения отверстий на деталях которые необходимо досверлить самостоятельно

Схема расположения отверстий на деталях которые необходимо досверлить самостоятельно

№1138 Правая вертикальная стенка шкафа

№1137 Левая вертикальная стенка шкафа

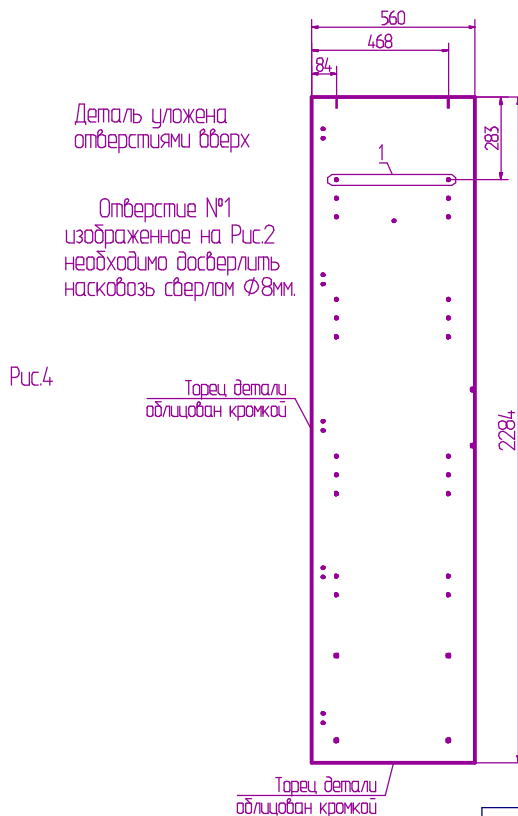
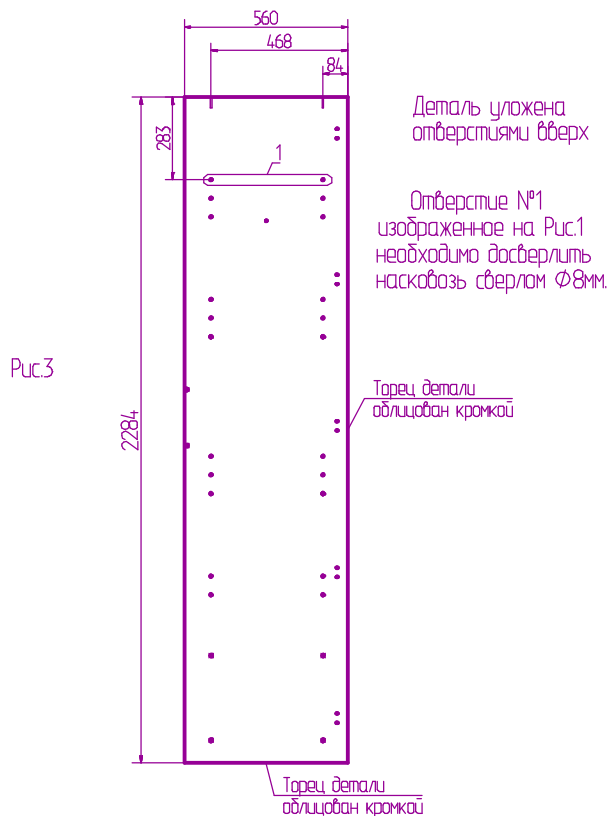

# Варианты навешивания дверей

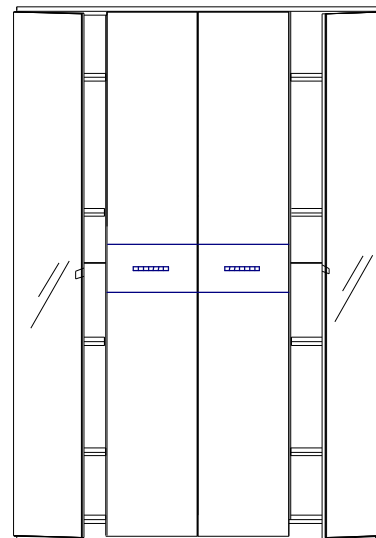
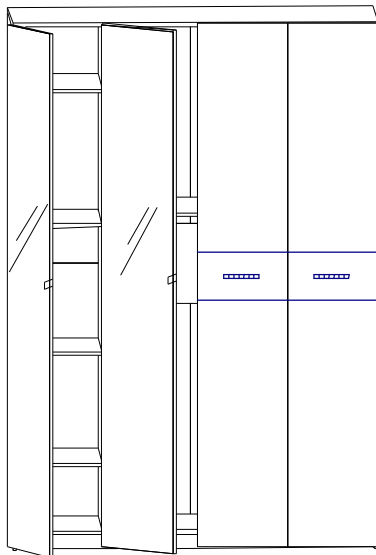
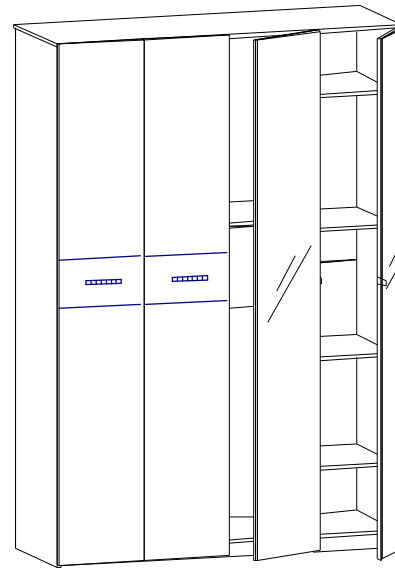
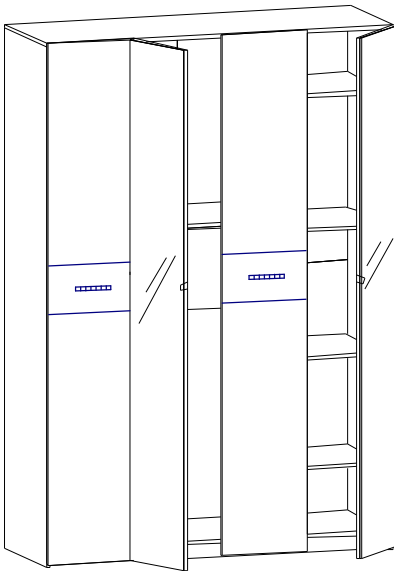
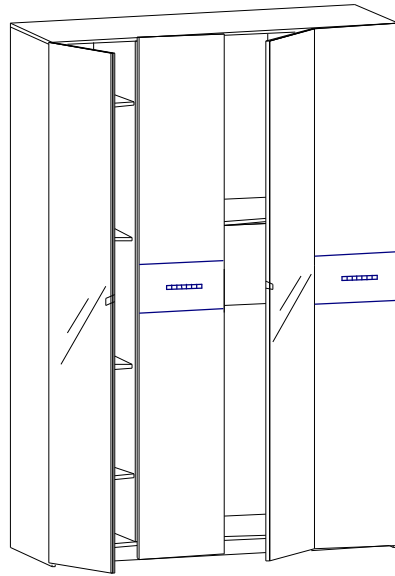
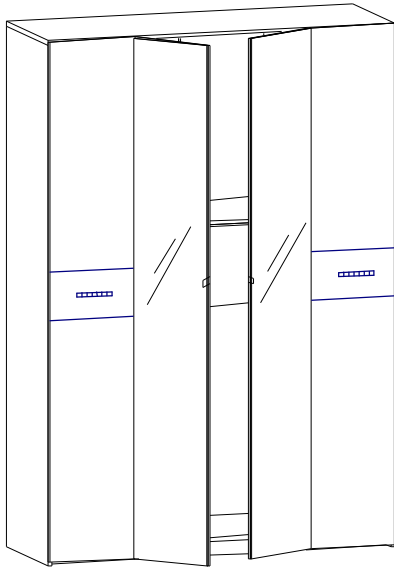

## ПРАВИЛА ЭКСПЛУАТАЦИИ И УХОДА ЗА МЕБЕЛЬЮ

1. Мебель, перевозимая при температуре ниже 0°C, охлаждается и при установке в помещении "запотекает", поэтому ее следует немедленно протереть чистой, сухой, мягкой тканью.
2. Мебель предназначена для эксплуатации в помещениях с температурой воздуха +10+28 °C и относительной влажностью 50-70%. Не рекомендуется ставить мебель близко к источникам тепла, а также к сырым и холодным стенам. Ее следует беречь от прямого попадания солнечных лучей.
3. На поверхности деталей не следует ставить горячие и влажные предметы. Нежелательно попадание кислот, щелочей и растворителей (спирт, бензин, ацетон).
4. Поверхности следует оберегать от механических повреждений, ударов и царапин, поскольку восстановить поверхность невозможно.
5. Поверхности мебели следует чистить специальным составом, который можно приобрести в магазине.
6. Зеркала и стекла рекомендуется чистить любыми средствами, предназначенными для этих целей.
7. Для предотвращения повреждения полового покрытия при перемещении мебели следует использовать подстилочный материал (картон, плотная ткань и т.п.)

## ПОРЯДОК ПРЕДЪЯВЛЕНИЯ ПРЕТЕНЗИЙ НА КАЧЕСТВО МЕБЕЛИ

Претензии по комплектности и производственным дефектам в течение гарантийного срока должна направляться покупателем непосредственно в магазин, где приобретена мебель, с обязательным приложением товарного чека и упаковочных ярлыков.

По дефектам, появившимся из-за несоблюдения покупателем правил эксплуатации и ухода за мебелью, претензии не принимаются

## К СВЕДЕНИЮ ПОКУПАТЕЛЯ

Предприятие оставляет за собой право вносить изменения в конструктивные элементы мебели на основе внедрения передовой технологии, улучшающие качество выпускаемой продукции.

При обнаружении производственных дефектов ссылайтесь на номер набора мебели, номер ОТК, приложите гарантийный талон и упаковочные ярлыки.

# ГАРАНТИЙНЫЙ ТАЛОН

Заполняется магазином, где приобретено изделие

\_\_\_\_\_ (Наименование изделия)

Дата выпуска \_\_\_\_\_

Дата продажи \_\_\_\_\_

Владелец изделия \_\_\_\_\_

(Фамилия, Имя, Отчество)

Адрес \_\_\_\_\_

Установлен дефект \_\_\_\_\_

Исправил мастер \_\_\_\_\_

(подпись)

## ГАРАНТИИ

24 месяца со дня приобретения по предъявлению гарантийного талона по обнаруженным дефектам. За механические повреждения, потертости, сколы фабрика ответственности не несет.

Наш адрес: РОССИЯ, 427628, Удмуртская республика, г. Глазов, ул. Сибирская, 42.

Контактный телефон: 8 (341-41)2-58-38

"бесплатный звонок по России 8-800-100-2600"

\_\_\_\_\_ (линия отреза)

## ПАСПОРТ

1. Дата выпуска

2. Отметка магазина о продаже

3. Штамп магазина

4. " \_\_\_\_ " \_\_\_\_\_ 201 \_\_\_\_ г.

Пункты 2,3,4 заполняются в магазине при покупке мебели.

Сертификат \_\_\_\_\_