

► T8DBG49SR

RU Инструкция по эксплуатации
Сушильный барабан

USER MANUAL



AEG

СОДЕРЖАНИЕ

1. СВЕДЕНИЯ ПО ТЕХНИКЕ БЕЗОПАСНОСТИ.....	3
2. УКАЗАНИЯ ПО БЕЗОПАСНОСТИ.....	6
3. ОПИСАНИЕ ИЗДЕЛИЯ.....	8
4. ПАНЕЛЬ УПРАВЛЕНИЯ.....	9
5. ПРОГРАММА.....	10
6. РЕЖИМЫ.....	13
7. ПЕРЕД ПЕРВЫМ ИСПОЛЬЗОВАНИЕМ.....	14
8. ЕЖЕДНЕВНОЕ ИСПОЛЬЗОВАНИЕ.....	14
9. ПОЛЕЗНЫЕ СОВЕТЫ.....	17
10. УХОД И ОЧИСТКА.....	18
11. ПОИСК И УСТРАНЕНИЕ НЕИСПРАВНОСТЕЙ.....	21
12. ТЕХНИЧЕСКИЕ ДАННЫЕ.....	23
13. ПРИНАДЛЕЖНОСТИ.....	25

ДЛЯ ИДЕАЛЬНЫХ РЕЗУЛЬТАТОВ

Благодарим вас за выбор данного изделия AEG. Оно будет безупречно служить вам долгие годы – ведь мы создали его, призвав на помощь инновационные технологии, которые помогают облегчить жизнь и реализуют функции, которых не найдешь в обычных приборах. Потратьте несколько минут на чтение, чтобы получить от своей покупки максимум пользы. На нашем веб-сайте вы сможете:



Найти рекомендации по использованию изделий, руководства по эксплуатации, мастер устранения неисправностей, информацию о техническом обслуживании:

www.aeg.com/webselfservice



Зарегистрировать свое изделие для улучшения обслуживания:

www.registeraeg.com



Приобрести дополнительные принадлежности, расходные материалы и фирменные запасные части для своего прибора:

www.aeg.com/shop

ПОДДЕРЖКА ПОТРЕБИТЕЛЕЙ И СЕРВИСНОЕ ОБСЛУЖИВАНИЕ

Мы рекомендуем использовать оригинальные запчасти.

При обращении в сервис-центр следует иметь под рукой следующую информацию: модель, продуктовый номер (PNC), серийный номер. Данная информация находится на табличке с техническими данными.

 **Внимание / Важные сведения по технике безопасности.**

 **Общая информация и рекомендации**

 **Информация по охране окружающей среды**

Право на изменения сохраняется.

1. ⚠ СВЕДЕНИЯ ПО ТЕХНИКЕ БЕЗОПАСНОСТИ

Прежде чем приступить к установке и эксплуатации прибора внимательно ознакомьтесь с приложенным руководством. Производитель не несет ответственности за какие-либо травмы или ущерб, возникший вследствие неправильной установки или эксплуатации. Всегда храните данное руководство под рукой в надежном месте для последующего использования.



Ознакомьтесь с приложенными инструкциями.

1.1 Безопасность детей и лиц с ограниченными возможностями



ВНИМАНИЕ!

Существует риск удушья, получения травм или стойких нарушений трудоспособности.

- Данный прибор может эксплуатироваться детьми, если их возраст превышает 8 лет, и лицами с ограниченными физическими, сенсорными или умственными способностями и с недостаточным опытом или знаниями только при условии нахождения под присмотром лица, отвечающего за их безопасность, или после получения соответствующих инструкций, позволяющих им безопасно эксплуатировать электроприбор и дающих им представление об опасности, сопряженной с его эксплуатацией.
- Детям в возрасте от 3 до 8 лет, а также лицам с ярко выраженными и комплексными нарушениями здоровья запрещается находиться рядом с прибором, если только за ними не обеспечивается постоянный надзор.
- Детям младше 3 лет запрещается находиться рядом с прибором, если только за ними не обеспечивается постоянный надзор взрослых.
- Не позволяйте детям играть с прибором.

- Храните все упаковочные материалы вне досягаемости детей и утилизируйте материалы надлежащим образом.
- Храните моющие средства вне досягаемости детей.
- Не подпускайте детей и домашних животных к прибору, когда его дверца открыта.
- Если прибор оснащен устройством защиты детей, его следует включить.
- Очистка и доступное пользователю техническое обслуживание прибора не должно производиться детьми без присмотра.

1.2 Общие правила техники безопасности

- Не вносите изменения в параметры данного прибора.
- Если сушильный барабан устанавливается поверх стиральной машины, используйте монтажный комплект Комплект для вертикальной сборки, который можно приобрести в авторизованных магазинах, может использоваться только с приборами, которые перечислены в поставляемых вместе с принадлежностью инструкциях. Внимательно изучите их перед установкой (см. Вкладыш с инструкцией по установке).
- Прибор может быть установлен как отдельно, так и под столешницу, если под ней достаточно места (см. вкладыш с инструкцией по установке).
- Не устанавливайте прибор за дверь, запираемой на замок, за раздвижной дверью или за дверью с петлями, расположенными на противоположной стороне по отношению к петлям на дверце прибора, что могло бы помешать полному открыванию дверцы прибора.
- Вентиляционное отверстие в днище не должно перекрываться ковровым покрытием, ковриком, подставкой или любым иным напольным покрытием.

- **ВНИМАНИЕ:** Подключение прибора к электросети не должно выполняться через внешние коммутирующие устройства, например, таймеры, а также через цепи, которые регулярно подключаются и отключаются поставщиком электроэнергии.
- Вставляйте вилку сетевого кабеля в розетку только по окончании процесса установки прибора. Проверьте, чтобы после установки был обеспечен доступ к вилке сетевого шнура.
- В случае повреждения кабеля электропитания во избежание поражения электрическим током он должен быть заменен изготовителем, авторизованным сервисным центром или специалистом с аналогичной квалификацией.
- Не превышайте максимально допустимую загрузку в 9 кг (см. Главу «Таблица программ»).
- Не используйте прибор для вещей, подвергшиеся чистке с помощью промышленных химикатов.
- Убирайте ворс, скопившийся вокруг прибора, а также элементы упаковки.
- Не используйте прибор без фильтра. После каждым использованием или перед ним очищайте фильтр для ворса.
- Не сушите в сушильном барабане нестиранные вещи.
- Перед тем, как сушить в сушильном барабане вещи, загрязненные такими веществами, как кулинарный жир, ацетон, спирт, бензин, керосин, пятновыводители, скипидар, воск и средства для удаления воска, их следует выстирать в горячей воде с увеличенным количеством стирального порошка.
- Нельзя сушить в сушильном барабане изделия из вспененной резины (латексная губка), шапочки для душа, водостойкие текстильные изделия, изделия на резиновой основе, а также одежду и подушки со вставками из вспененной резины.

- Смягчители для ткани и другие подобные средства следует использовать в соответствии с указаниями их изготовителей.
- Извлекайте из вещей все предметы, которые могли бы стать причиной возгорания, например, зажигалки или спички.
- **ВНИМАНИЕ:** Никогда не останавливайте сушильные барабан до завершения цикла сушки за исключением случая, когда белье быстро вынимается и расстилается для обеспечения рассеивания тепла.
- Перед выполнением любых операций по чистке и уходу выключите прибор и извлеките вилку сетевого шнура из розетки.

2. УКАЗАНИЯ ПО БЕЗОПАСНОСТИ

2.1 Установка

- Удалите всю упаковку.
- Не устанавливайте и не подключайте прибор, имеющий повреждения.
- Следуйте приложенным к прибору инструкциям по его установке.
- Никогда не забывайте о мерах предосторожности при его перемещении: прибор имеет большой вес. Всегда используйте защитные перчатки и закрытую обувь.
- Не устанавливайте и не эксплуатируйте прибор в помещениях с температурой ниже 5°C или выше 35°C.
- Пол на месте установки прибора должен быть ровным, прочным, чистым и не бояться нагрева.
- Убедитесь, что между дном прибора и полом имеется достаточная вентиляция.
- Во время перемещения прибор должен всегда находиться в вертикальном положении.
- Задняя сторона прибора должна находиться у стены.
- После установки прибора в рабочее положение при помощи спиртового уровня убедитесь в том,

что прибор выровнен надлежащим образом. В противном случае отрегулируйте соответствующим образом высоту ножек.

2.2 Подключение к электросети



ВНИМАНИЕ!

Существует риск пожара и поражения электрическим током.

- Вставляйте вилку сетевого кабеля в розетку только по окончании установки прибора. Убедитесь, что после установки прибора к вилке электропитания имеется свободный доступ.
- Прибор должен быть заземлен.
- Убедитесь, что параметры, указанные на табличке с техническими данными, соответствуют характеристикам электросети.
- Включайте прибор только в установленную надлежащим образом электророзетку с защитным контактом.
- Не используйте тройники и удлинители.

- Для отключения прибора от электросети не тяните за кабель электропитания. Всегда беритесь за саму вилку.
- Не беритесь за кабель электропитания или за его вилку мокрыми руками.
- Данный прибор соответствует директивам Е.Е.С.

2.3 Эксплуатация



ВНИМАНИЕ!

Существует риск травмы, поражения электрическим током, пожара, получения ожогов или повреждения прибора.

- Данный прибор предназначен только для бытового применения.
- Не сушите поврежденные (порванные, потертые) изделия с набивкой или вставками.
- Сушите только ткани, для которых допускается сушка в сушильном барабане. Следуйте указаниям на ярлыке.
- Если при стирке белья использовался пятновыводитель, то перед тем, как помещать белье в сушильный барабан, следует выполнить дополнительный цикл полоскания.
- Не пейте конденсат/дистиллированную воду и не готовьте на них пищу. Это может причинить вред здоровью людей и домашних животных.
- Не садитесь и не вставляйте на открытую дверцу прибора.
- Не сушите в сушильном барабане неотжатые вещи.

2.4 Уход и очистка



ВНИМАНИЕ!

Это может привести к повреждению прибора или травмам.

- Не используйте для очистки прибора подаваемую под давлением воду или пар.
- Протирайте прибор мягкой влажной тряпкой. Используйте только нейтральные моющие средства. Не используйте абразивные средства, абразивные губки, растворители или металлические предметы.
- Соблюдайте осторожность при очистке прибора, чтобы не допустить повреждения системы охлаждения.

2.5 Компрессор



ВНИМАНИЕ!

Существует риск повреждения прибора.

- Тепловой насос данного сушильного барабана и его контур заполнены специальным хладагентом, не содержащим фторо- и хлоросодержащие углеводороды. Контур должен быть хорошо закреплен. Повреждение системы может привести к утечке.

2.6 Утилизация



ВНИМАНИЕ!

Существует опасность травмы или удушья.

- Отключите прибор от электросети и водопроводной сети.
- Обрежьте кабель электропитания как можно ближе к прибору и утилизируйте его.
- Удалите защелку дверцы, чтобы дети или домашние животные не оказались заблокированными в барабане.
- Утилизируйте прибор в соответствии с местными требованиями к утилизации отработанного электрического и электронного оборудования (WEEE).

3. ОПИСАНИЕ ИЗДЕЛИЯ

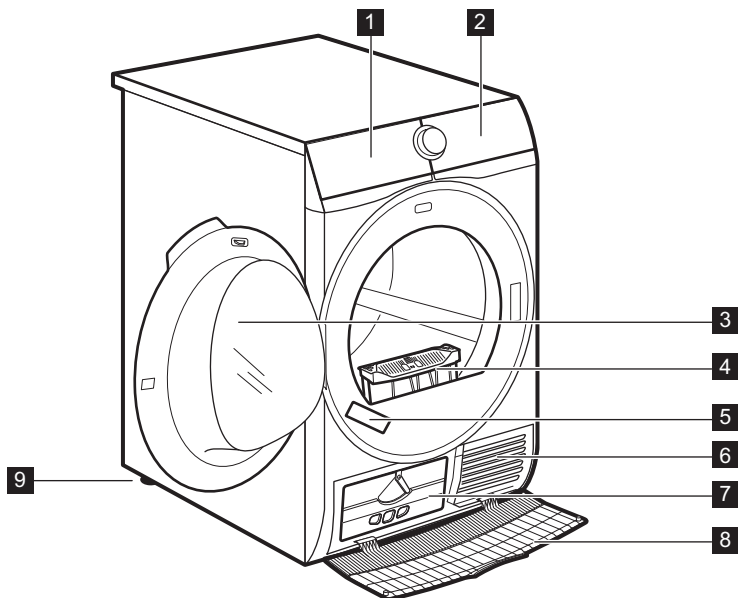

- 1 Контейнер для конденсата
- 2 Панель управления
- 3 Дверца прибора
- 4 Фильтр
- 5 Табличка с техническими данными

- 6 Вентиляционные щели
- 7 Крышка конденсатора
- 8 Крышка конденсатора
- 9 Регулируемые ножки



Для облегчения загрузки белья и упрощения установки прибора дверца имеет возможность перевешивания дверцы (см. отдельную брошюру).

4. ПАНЕЛЬ УПРАВЛЕНИЯ

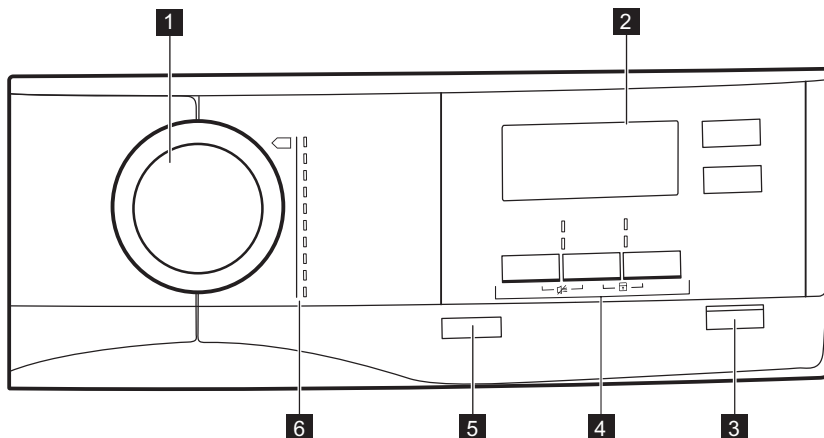











- 1** Селектор программ
- 2** Дисплей
- 3** Кнопка Старт/Пауза
- 4** Опции
- 5** Кнопка Вкл/Выкл с функцией *Автоотключение*
- 6** Программы



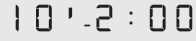

4.1 Дисплей



















Символ на дисплее	Описание символа
80 kg MAX	максимальная загрузка белья
🕒	включена опция отсрочки пуска
30' - 20h	выбор времени отсрочки пуска (от 30 минут до 20 часов)
1 : 50	индикация времени цикла
🔇	звуковой сигнал выключен

Символ на дисплее	Описание символа
	«Защита от детей» включена
	степень сушки белья: под утюг, в шкаф, в шкаф+, очень сухое
	индикатор: <i>слейте воду из контейнера для сбора конденсата</i>
	индикатор: <i>Произведите очистку фильтра.</i>
	индикатор: <i>проверьте состояние коллектора конденсата</i>
	опция «Время сушки» включена
	выбор продолжительности программы (10 мин – 2 час)
	индикатор: <i>фаза сушки</i>
	индикатор: <i>фаза «антисминание»</i>
	индикатор: <i>фаза охлаждения</i>



5. ПРОГРАММА

Программа	Загрузка ¹⁾	Свойства / Символы на ярлыке
 ²⁾ Хлопок ЭКО	9 кг	Хлопок - в шкаф / 
Хлопок	9 кг	Хлопок. Программа для ежедневного использования. / 
Синтетика	3,5 кг	Синтетические или смесовые ткани. / 
Смешанная загрузка	3 кг	Ткани из хлопка и синтетики. / 





Программа	Загрузка ¹⁾	Свойства / Символы на ярлыке
<p>Шерсть  </p>	<p>1 кг</p>	<p>Шерстяные ткани. Щадящая сушка изделий из шерсти, рассчитанных на ручную стирку. Извлекайте вещи сразу после завершения программы.</p> <div data-bbox="580 284 958 528" style="border: 2px solid black; padding: 10px; text-align: center;">   <p>WOOL HAND WASH SAFE</p> </div> <p>Компанией Вулмарк (Woolmark Company) одобрено применение используемой в данной машине программы сушки шерстяных изделий с этикеткой «ручная стирка» при условии выполнения сушки в соответствии с указаниями производителя данной стиральной машины. Осуществляя другие виды ухода за изделием, руководствуйтесь инструкциями на его этикетке. M1717 Символ Вулмарк (Woolmark) является сертификационным знаком во многих странах.</p>
<p>Шелк </p>	<p>1 кг</p>	<p>Щадящая сушка изделий из шелка, рассчитанных на ручную стирку. /   </p>
<p>Постельное белье</p>	<p>3 кг</p>	<p>Постельное белье (простыни, пододеяльники, наволочки, наматрасники). /   </p>
<p>Легкая глажка</p>	<p>1,5 кг (или 5 рубашек)</p>	<p>Простой уход за бельем, которому требуется минимум глажки. Результаты сушки могут различаться в зависимости от типа и вида ткани. Перед загрузкой встряхните каждое загружаемое изделие. По завершении программы быстро сразу же извлеките вещи из барабана и повесьте их на вешалку. /   </p>

Программа	Загрузка 1)	Свойства / Символы на ярлыке
Верхняя одежда 	2 кг	Уличная одежда, технодежда, спортивная одежда, ткани с начесом, водонепроницаемые и дышащие куртки, штормовки со съемным флисовым или внутренним теплоизолирующим слоем. Можно сушить в сушильных барабанах. / 
Спортивная одежда	2 кг	Спортивная одежда, одежда из тонких и легких тканей, микрофибры и полиэстера. / 

1) Максимальный вес приведен для сухих вещей.

2) Программа  Хлопок ECO в сочетании с настройкой *в шкаф*  Степень сушки является стандартной программой для хлопка в соответствии с постановлением комиссии ЕС №392/2012. Она подходит для сушки белья из хлопка обычной степени влажности и является наиболее энергоэффективной программой для сушки влажного белья из хлопка.

5.1 Выбор программ и режимов

Программы 1)	Опции			
	Степень сушки	Тихий режим	Антисминание	Время сушки
 Хлопок ЭКО			■	
Хлопок	■	■	■	■
Синтетика	■	■	■	■
Смешанная загрузка			■	■
Шерсть  				■ 2)
Шелк 			■	
Постельное белье			■	
Легкая глажка			■	
Верхняя одежда 				
Спортивная одежда			■	

1) Одновременно с программой можно выбрать одну или более опций.

2) См. Главу «ОПЦИИ»: Время сушки в программе Шерсть

5.2 Данные по потреблению энергии

Программа	Отжим при / остаточная влажность	Время сушки 1)	Энергопотребление 2)
Хлопок ЭКО9 кг			
 В шкаф	1400 об/мин / 50%	160 мин	1,88 кВт·ч
	1000 об/мин / 60%	185 мин	2,21 кВт·ч
 Под утюг	1400 об/мин / 50%	107 мин	1,27 кВт·ч
	1000 об/мин / 60%	129 мин	1,57 кВт·ч
Хлопок ЭКО 4,5 кг			
 В шкаф	1400 об/мин / 50%	88 мин	0,97 кВт·ч
	1000 об/мин / 60%	103 мин	1,16 кВт·ч
Синтетика 3,5 кг			
 В шкаф	1200 об/мин / 40%	56 мин	0,56 кВт·ч
	800 об/мин / 50%	69 мин	0,78 кВт·ч



1) В случае неполных загрузок время цикла короче и прибор использует меньше электроэнергии.



2) Ненадлежащая температура окружающего воздуха или недостаточный отжим белья может привести к удлинению времени цикла и повысить энергопотребление.



6. РЕЖИМЫ

6.1 Степень сушки

Данная опция позволяет добиться требуемой степени сушки. Возможные варианты выбора:

   – готово для глажки – уровень **под утюг**.

   – пригодно для хранения – уровень **в шкаф** – данный выбор задается для этой программы по умолчанию.

  + – готово для хранения – уровень **в шкаф +**.

    – готово для хранения – уровень **очень сухое**.

6.2 Тихий режим

Прибор работает с пониженным уровнем шума, что не сказывается на качестве сушки. Прибор работает медленнее, и цикл занимает больше времени.

6.3 ЭКО

По умолчанию данная опция включена при выборе всех программ.

Потребляемая мощность на минимальном уровне.

6.4 Антисминание

Увеличение стандартного времени фазы «антисминание» (30 минут) по окончании цикла сушки до 120 минут. По окончании фазы сушки барабан время от времени вращается, чтобы

не допустить сминания ткани. При выполнении фазы «Антисминание» белье можно вынуть из сушильного барабана.

6.5 Время сушки

Для хлопковых, синтетических или смесовых тканей. Самостоятельное задание пользователем времени сушки от 10 минут до 2 часов (шагами по 10 мин). При выборе максимального значения данной опции индикация загрузки исчезает.

6.6 Время сушки в Шерсть программе

Опция применима к программе Шерсть и служит для регулирования (повышения или понижения) заключительного уровня сушки.

6.7 Задержка старта



Отсрочка пуска программы сушки от 30 минут (минимум) до 2 часов (максимум).

1. Выберите программу сушки и опции.
2. Коснитесь кнопки Задержка старта нужное число раз.

На дисплее появится величина отсрочки (например, 1 2h для пуска программы через 12 часов).

3. Для включения опции Задержка старта коснитесь кнопки Старт/Пауза.

На дисплее начнется обратный отсчет времени, остающегося до старта.

6.8 Звуковой сигнал

Звуковой сигнал выдается в следующих случаях:

- завершение цикла
- начало и окончание этапа «антисминание»

По умолчанию звуковой сигнал всегда включен. При помощи данной опции можно включать и отключать звуковой сигнал.

7. ПЕРЕД ПЕРВЫМ ИСПОЛЬЗОВАНИЕМ



При первом запуске прибора упаковочные материалы с задней стороны барабана удаляются автоматически. Это может сопровождаться определенным шумом.

Перед первым использованием прибора:

- Протрите сушильный барабан влажной тряпкой.

- Запустите 1-часовую программу с влажным бельем.



В начале цикла сушки (первые 3-5 мин) уровень шума может быть немного выше. Это объясняется запуском компрессора. Это нормально для приборов с компрессорами, таких как холодильники или морозильники.

8. ЕЖЕДНЕВНОЕ ИСПОЛЬЗОВАНИЕ





8.1 Подготовка белья

- Закройте молнии.
- Застегните пуговицы или иные крепления пододеяльников.
- Не сушите завязки или ленты (например, тесемки фартука) в

свободном виде. Завяжите их до запуска программы.

- Извлеките все содержимое из карманов.
- Выверните вещи с подкладкой из хлопка наизнанку. Сторона из хлопка должен оказаться снаружи.

- Всегда выбирайте программу, подходящую к типу белья.
- Не загружайте вещи из светлых тканей вместе с вещами насыщенных цветов.
- Для вещей из трикотажа и хлопка, а также для вязаных изделий используйте соответствующую программу, чтобы уменьшить усадку.
- Не превышайте максимально допустимую загрузку, приведенную в Главе «Программы» или отображающуюся на дисплее.
- Сушите только изделия, для которых допускается сушка в сушильном барабане. Руководствуйтесь информацией на ярлыках изделий.
- Не сушите вместе большие и маленькие вещи. Маленькие вещи могут запутаться в больших и остаться влажными.

Ярлык изделия	Описание
	Белье, пригодное для барабанной сушки.
	Белье, пригодное для барабанной сушки при высоких температурах.
	Белье, пригодное для барабанной сушки только при низких температурах.
	Белье, непригодное для барабанной сушки.

8.2 Загрузка белья



ПРЕДУПРЕЖДЕНИЕ

Позаботьтесь о том, чтобы белье не было зажато между дверцей и резиновым уплотнением.

1. Потяните и откройте дверцу прибора.
2. Загрузите белье по одной вещи за раз.
3. Закройте дверцу прибора.

8.3 Включение прибора

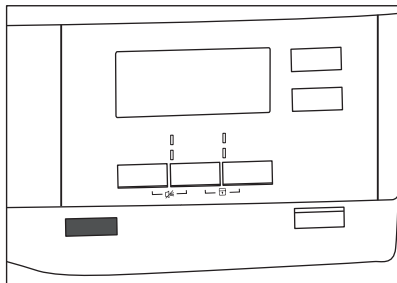

Для включения прибора:

Нажмите на кнопку Вкл/Выкл. Если прибор включен, на дисплее загорится ряд индикаторов.

8.4 Функция Автоотключение

Для снижения энергопотребления функция Автоотключение автоматически отключает прибор в следующих случаях:

- если вы не касались сенсора Старт/Пауза в течение пяти минут;
- через 5 минут после окончания цикла.

Нажмите на кнопку Вкл/Выкл для включения прибора. Если прибор включен, на дисплее загорится ряд индикаторов.

8.5 Выбор программы

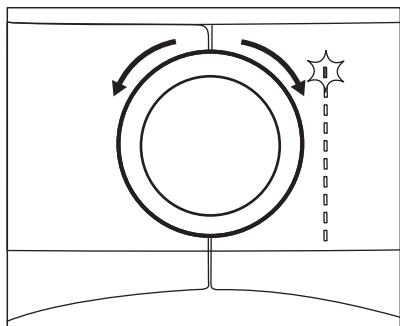

Для выбора программы воспользуйтесь селектором программ. На дисплее появится информация об ориентировочной продолжительности выбранной программы.



Отображаемое на дисплее время сушки рассчитывается для применения программы «Хлопок», исходя из загрузки 5 кг и стандартных условий. Фактическое время сушки будет зависеть от загрузки (количества и состава вещей), температуры в помещении и влажности белья после цикла отжима.

8.6 Опции

Одновременно с программой можно выбрать одну или больше особых опций.

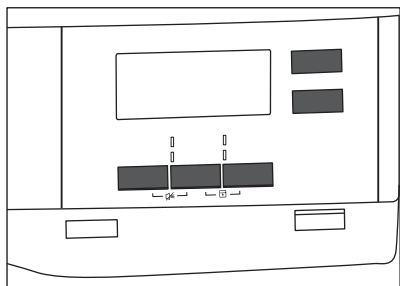

Для включения или выключения опции коснитесь соответствующей кнопки или сочетания из 2 кнопок.

на дисплее появится соответствующий символ или загорится светодиод соответствующей кнопки.

8.7 Опция «Защита от детей»

Чтобы дети не играли с прибором, можно установить защиту от детей. Опция «Защита от детей» выполняет блокировку всех сенсорных кнопок и селектора программ (кнопка **Вкл/Выкл** не блокируется).

Опцию «Защита от детей» можно включить:

- до касания кнопки **Старт/Пауза** – прибор будет невозможно запустить;
- после касания кнопки **Старт/Пауза** – выбор и запуск программ и опций будет недоступен.

Установка опции «Защита от детей»:

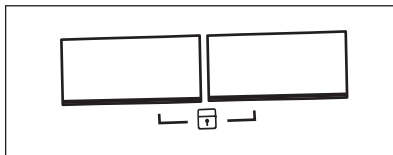

1. Включите сушильный барабан.
2. Выберите одну из доступных программ.
3. Одновременно коснитесь и удерживайте одновременно две кнопки.

На дисплее высветится символ .

4. Для выключения функции «Защита от детей» снова коснитесь указанных выше кнопок, чтобы данный символ пропал с дисплея.

8.8 Запуск программы

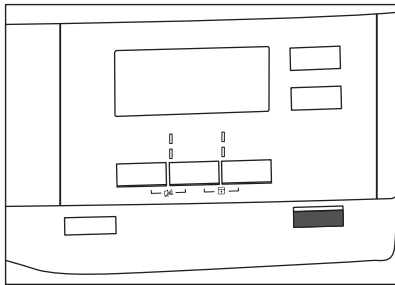

Для запуска программы:

Коснитесь кнопки **Старт/Пауза**.

Прибор приступит к работе, а светодиод над кнопкой перестанет мигать и загорится постоянным светом.

8.9 Смена программы

Для смены программы:

1. Нажмите на кнопку Вкл/Выкл для выключения прибора.
2. Снова нажмите на кнопку Вкл/Выкл для включения прибора.
3. Задайте новую программу.

8.10 Окончание программы

- i** Производите очистку фильтра и опорожняйте контейнер для конденсата после каждого цикла сушки. (См. главу «УХОД И ОЧИСТКА»).

По окончании цикла сушки на дисплее начинает мигать символ . Если включена опция Звуковой сигнал, в течение одной минуты будет выдаваться прерывистый звуковой сигнал.

- i** Если прибор не выключить, запустится этап антисминания (применимо не ко всем программам). Мигающий символ  указывает на выполнение этапа антисминания. Во время выполнения данного этапа белье можно вынуть из прибора.

Выемка белья:

1. Для выключения прибора нажмите на 2 секунды на кнопку Вкл/Выкл.
2. Откройте дверцу прибора.
3. Выньте белье.
4. Закройте дверцу прибора.

9. ПОЛЕЗНЫЕ СОВЕТЫ

9.1 Рекомендации по экологичному использованию

- перед сушкой хорошо отожмите белье.
- Не превышайте норм загрузки, указанных в Таблице программ.
- Очищайте фильтр после каждого цикла сушки.
- Не используйте в ходе стирки смягчитель для ткани, если белью предстоит сушка. Высушенное в

сушильном барабане белье автоматически становится мягким.

- Используйте дистиллированную воду для глажки с использованием пара. При необходимости вначале отфильтруйте дистиллированную воду (например, с помощью кофейного фильтра) для удаления из него различных частиц.
- Всегда следите за тем, чтобы вентиляционные щели в цоколе прибора не были перекрыты.
- Обеспечьте хорошую вентиляцию в месте установки прибора.

9.2 Регулировка заданной по умолчанию степени сушки

Для смены степени сушки, установленной по умолчанию:

1. Включите прибор.
2. Выберите одну из доступных программ.
3. Одновременно коснитесь и удерживайте кнопки **Степень сушки** и **Антисминание**.

На дисплее появится один из символов:







 – Максимальная степень сушки

сушки

 – Повышенная степень сушки

 – Стандартная степень сушки

4. Чтобы выбрать нужный уровень, касайтесь кнопки **Старт/Пауза** до тех пор, пока не появится нужная степень сушки.





Степень сушки	Символ дисплея
Максимальная степень сушки	 
Повышенная степень сушки	 
Стандартная степень сушки	 

5. Для записи значения в память одновременно коснитесь и удерживайте кнопки **Степень сушки** и **Антисминание** приблизительно на 2 секунды.

9.3 Отключение индикатора контейнера для воды

По умолчанию индикация контейнера для конденсата включена. В случае заполнения контейнера она всегда включается по окончании цикла сушки или в ходе цикла. В случае установки комплекта для слива конденсата опорожнение контейнера производится автоматически; при этом индикацию можно отключить.

Отключение индикации:

1. Включите прибор.
 2. Выберите одну из доступных программ.
 3. Одновременно коснитесь и удерживайте кнопки **Антисминание** и **Время сушки**.
- Доступна одна из двух конфигураций:
- индикатор резервуар для воды  горит, если высвечивается символ  – индикация контейнера для сбора конденсата постоянно **включена**
 - индикатор резервуар для воды  не горит, если высвечивается символ  – индикация контейнера для сбора конденсата постоянно **выключена**

10. УХОД И ОЧИСТКА

10.1 Очистка фильтра

В конце каждого цикла на дисплее появляется символ  *фильтр*, это означает, что необходимо произвести очистку фильтра.



Фильтр собирает ворс, скапливающийся в ходе цикла сушки.

1. Откройте дверцу. Потяните фильтр вверх.

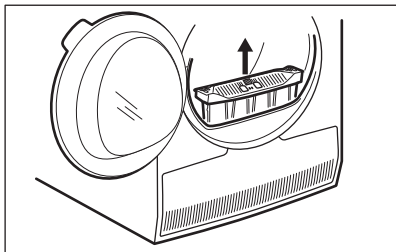

2. Потяните за крючок, чтобы открыть фильтр.

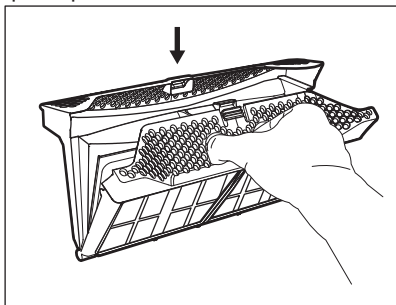

3. Очистите влажной рукой обе части фильтра.

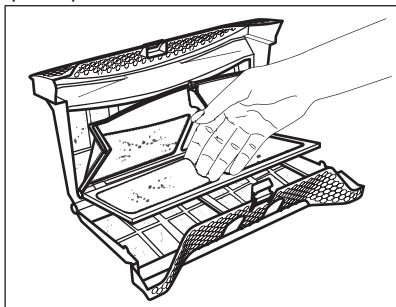

4. При необходимости очистите фильтр пылесосом. Закройте фильтр.
5. При необходимости удалите ворс из гнезда для фильтра и с уплотнителя. Для этого можно использовать пылесос. Установите фильтр обратно в гнездо для фильтра.

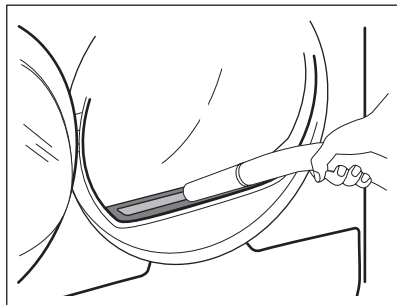

10.2 Слив воды из контейнера для сбора конденсата

Опорожняйте контейнер для сбора конденсата после каждого цикла сушки.

Если контейнер для сбора конденсата полон, выполнение программы автоматически прекращается. На

дисплее появляется символ , это означает, что необходимо опорожнить контейнер для сбора конденсата.

Для слива воды:

1. Выньте контейнер для сбора конденсата, сохраняя его в горизонтальном положении.

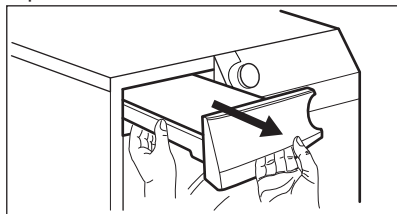

2. Вытяните пластиковый соединитель и слейте содержимое контейнера для сбора конденсата в таз или подходящую емкость.

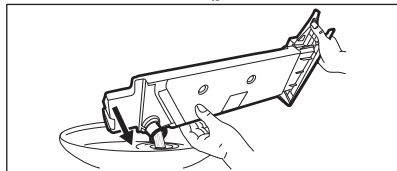

- Задвиньте пластиковый соединитель обратно и установите контейнер для сбора конденсата на место.
- Чтобы продолжить выполнение программы, нажмите на кнопку Старт/Пауза.

10.3 Очистка конденсатора

Мигающий на дисплее символ \Rightarrow конденсатор указывает на необходимость проверки конденсатора и его отделения. В случае наличия грязи произведите его очистку. Производите проверку не реже одного раза каждые 6 месяцев.



ВНИМАНИЕ!

Не касайтесь металлической поверхности влажными руками. Существует опасность травмы. Пользуйтесь защитными перчатками. При очистке проявляйте осторожность во избежание повреждения металлической поверхности.

Для проверки:

- Откройте дверцу. Потяните фильтр вверх.

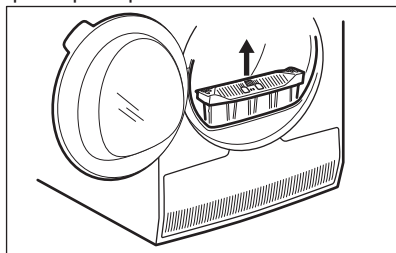

- Откройте крышку конденсатора.

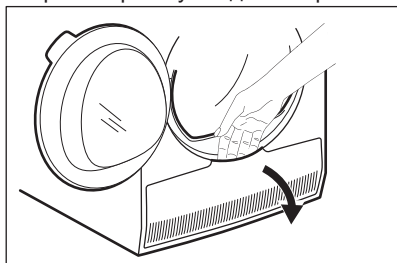

- Поверните рычаг для отпирания крышки конденсатора.

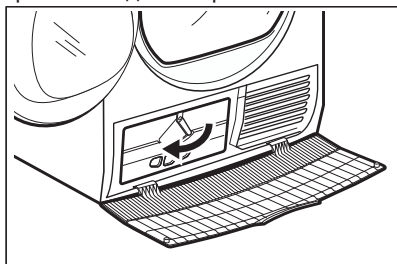

- Откиньте крышку конденсатора.

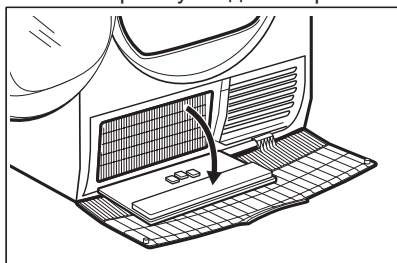

- При необходимости удалите из конденсатора и его отделения ворс. Для этого можно использовать мокрую тряпку и/или пылесос с щеткой.

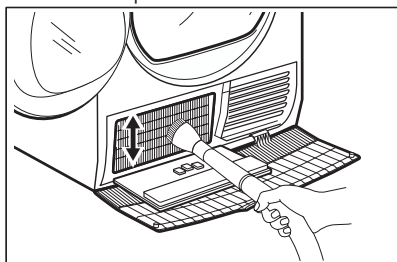

6. Закройте крышку конденсатора.
7. Поверните рычаг, пока он не встанет со щелчком на место.
8. Установите фильтр на место.

10.4 Чистка барабана



ВНИМАНИЕ!

Перед очисткой отключите прибор от электросети.

Для мытья внутренней поверхности барабана и его ребер используйте нейтральное моющее средство. Протрите вымытые поверхности мягкой тряпкой.



ПРЕДУПРЕЖДЕНИЕ

Не используйте для чистки барабана абразивные материалы или металлические губки.

10.5 Очистка панели управления и корпуса

Для мытья панели управления и корпуса используйте нейтральное моющее средство.

Для очистки используйте влажную тряпку. Протрите вымытые поверхности мягкой тряпкой.



ПРЕДУПРЕЖДЕНИЕ

Не используйте средства для мытья мебели и чистящие вещества, которые могут вызвать коррозию.

10.6 Очистка вентиляционных щелей

Для удаления ворса из вентиляционных щелей воспользуйтесь пылесосом.

11. ПОИСК И УСТРАНЕНИЕ НЕИСПРАВНОСТЕЙ

Неисправность ¹⁾	Возможная причина	Решение
Сушильный барабан не работает.	Сушильный барабан не подключен к электросети.	Произведите подключение к электросети. Проверьте предохранитель на домашнем распределительном щите.
	Дверца открыта.	Закройте дверцу.
	Не была нажата кнопка Вкл/Выкл.	Нажмите на кнопку Вкл/Выкл.
	Не была нажата кнопка Старт/Пауза.	Коснитесь кнопки Старт/Пауза.
	Прибор находится в режиме ожидания.	Нажмите на кнопку Вкл/Выкл.

Неисправность ¹⁾	Возможная причина	Решение
Результаты сушки неудовлетворительны.	Неверно выбрана программа.	Выберите подходящую программу. ²⁾
	Засорен фильтр.	Прочистите фильтр. ³⁾
	Степень сушки  Под утюг. ⁴⁾	Измените значение опции Степень сушки на более высокое значение.
	Загрузка слишком велика.	Не превышайте максимальный уровень загрузки.
	Засорены вентиляционные щели.	Очистите вентиляционные прорезы на цоколе прибора.
	Загрязнение на датчике влажности внутри барабана.	Очистите переднюю поверхность барабана.
	Степень сушки не выставлена на желаемый уровень.	Отрегулируйте степень сушки. ⁵⁾
Не закрывается загрузочная дверца.	Засорен конденсатор.	Очистите конденсатор. ³⁾
	Фильтр не зафиксирован на своем месте.	Установите фильтр как следует.
Изменение программы или опции невозможно.	Между дверцей и уплотнителем зажато белье.	Удалите застрявшие вещи и закройте дверцу.
	После запуска цикла изменение программы или опции невозможно.	Выключите и снова включите сушильный барабан. Измените программу или опцию согласно необходимости.
Выбор опций недоступен. Выдается звуковой сигнал.	Опция, который вы попытались выбрать, недоступна для выбранной программы.	Выключите и снова включите сушильный барабан. Измените программу или опцию согласно необходимости.
На дисплее отображается продолжительность, отличающаяся от ожидаемой.	Продолжительность сушки вычисляется согласно размеру загрузки и ее влажности.	Данный процесс автоматизирован — прибор работает должным образом.
Программа не включена.	Контейнер для сбора конденсата полон.	Слейте воду из контейнера для сбора конденсата и нажмите на кнопку Старт/Пауза. ³⁾

Неисправность ¹⁾	Возможная причина	Решение
Слишком короткий цикл сушки.	Размеры загрузки слишком малы.	Выберите программу с таймерным управлением. Выбранное время должно соответствовать конкретной загрузке. Для сушки одного изделия или небольшого количества белья рекомендуется выбирать короткое время сушки.
	Белье слишком сухое.	Выберите подходящую программу с таймерным управлением или более высокую степень сушки (например,  <i>Очень сухое</i>)
Слишком длинный цикл сушки ⁶⁾	Засорен фильтр.	Прочистите фильтр.
	Загрузка слишком велика.	Не превышайте максимальный уровень загрузки.
	Белье было недостаточно хорошо отжато.	Хорошо отожмите белье в стиральной машине.
	Слишком низкая или слишком высокая температура окружающей среды – это не является неисправностью прибора.	Позаботьтесь о том, чтобы температура в помещении не была ниже +5°C и выше +35°C. Оптимальная температура в помещении, при которой достигаются лучшие результаты сушки, составляет 19°C – 24°C.

¹⁾ В случае, если на дисплее высвечивается сообщение об ошибке (напр., **E51**), Выключите и снова включите сушильный барабан. Выберите новую программу. Коснитесь кнопки «Пуск/Пауза». Если прибор не работает, обратитесь в сервисный центр и сообщите код ошибки.

²⁾ Руководствуйтесь описанием программы – см. Главу «ПРОГРАММЫ»

³⁾ См. Главу *УХОД И ОЧИСТКА*.

⁴⁾ Только для сушильных барабанов с опцией Степень сушки.

⁵⁾ См. Главу «УКАЗАНИЯ И РЕКОМЕНДАЦИИ».

⁶⁾ Примечание. По истечении максимального времени сушки (5 часов) цикл сушки автоматически завершается.

12. ТЕХНИЧЕСКИЕ ДАННЫЕ

Высота x Ширина x Глубина	850 x 600 x 600 мм (максимум 665 мм)
Макс. глубина с открытой дверцей прибора	1100 мм
Макс. ширина с открытой дверцей прибора	950 мм

Регулируемая высота	850 мм (+ 15 мм – регулировка высоты ножек)
Объем барабана	118 л
Максимальная загрузка	9 кг
Напряжение	230 В
Частота	50 Гц
Уровень шума	65 дБ
Полная мощность	900 Вт
Класс энергопотребления	A++
Энергопотребление при использовании стандартной программы для хлопка при полной загрузке ¹⁾	2,21 кВт·ч
Энергопотребление при использовании стандартной программы для хлопка при частичной загрузке. ²⁾	1,16 кВт·ч
Годичное энергопотребление ³⁾	258,7 кВт·ч
При оставлении во включенном состоянии	0,13 Вт
Энергопотребление в состоянии «выключено»	0,13 Вт
Тип использования	Бытовой
Допустимая температура окружающей среды	от +5°C до +35°C
Защита от проникновения твердых частиц и влаги обеспечивается защитной крышкой. Исключения: низковольтное оборудование не имеет защиты от влаги.	IPX4
Изделие содержит фторсодержащий парниковый газ в герметично закрытом контуре.	
Обозначение газа	R134a
Вес	0,260 кг

Потенциал глобального потепления
(ПГП)

1430

- 1) В соответствии с EN 61121. 9 кг изделий из хлопка на скорости отжима 1000 об/мин.
- 2) В соответствии с EN 61121. 4,5 кг изделий из хлопка на скорости отжима 1000 об/мин.
- 3) Годовое энергопотребление в кВт·ч из расчета 160 циклов сушки с использованием стандартной программы для хлопка при полной и частичной загрузке и потреблении, рассчитанном для энергосберегающих режимов. Фактическое энергопотребление при конкретном цикле будет зависеть от того, как используется прибор (ПОЛОЖЕНИЕ ЕС №392/2012).

13. ПРИНАДЛЕЖНОСТИ

13.1 Комплект для установки приборов один на другой

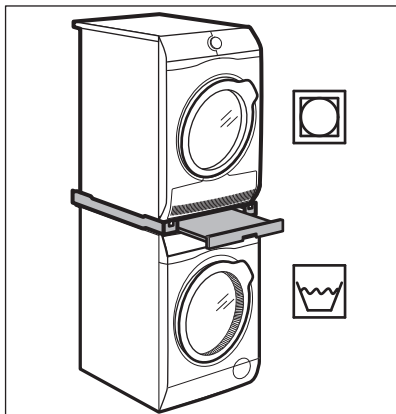

Наименование аксессуара: SKP11, STA9

Имеется в продаже в ближайшем авторизованном магазине.

Комплект для вертикальной сборки может устанавливаться только между стиральными машинами и сушильными барабанами, перечисленными в буклете. См. приложенный буклет.

Внимательно прочитайте инструкцию, прилагаемую к данной дополнительной принадлежности.

13.2 Комплект для слива конденсата

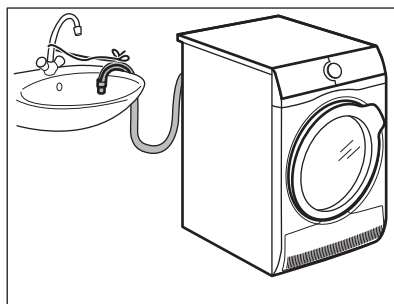

Наименование аксессуара: DK11.

Имеется в продаже в ближайшем авторизованном магазине (возможна установка на сушильные барабаны нескольких типов)

Используется для проточного слива конденсата в таз, сифон, канализацию и т.д. После установки слив конденсата из контейнера для воды производится автоматически. Контейнер для конденсата должен оставаться в приборе.

Установленный шланг должен находиться на высоте не менее 50 см и не более 100 см от уровня пола. Шланг не должен образовывать петлю. При необходимости укоротите шланг.

Внимательно прочитайте инструкцию, прилагаемую к данной дополнительной принадлежности.

13.3 Цоколь с ящиком

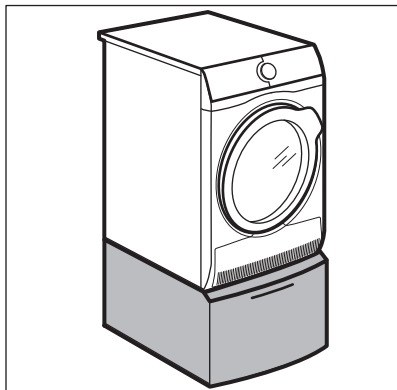

Наименование аксессуара: PDSTP10, E6WHPED2.

Имеется в продаже в ближайшем авторизованном магазине.

Используется для увеличения высоты прибора с целью облегчения загрузки и выгрузки белья.

Ящик может быть использован для хранения белья, например, полотенец, моющих средств и т.д.

Внимательно прочитайте инструкцию, прилагаемую к данному аксессуару.

14. ОХРАНА ОКРУЖАЮЩЕЙ СРЕДЫ

Материалы с символом  следует сдавать на переработку. Положите упаковку в соответствующие контейнеры для сбора вторичного сырья. Принимая участие в переработке старого электробытового оборудования, Вы помогаете защитить окружающую среду и

здоровье человека. Не выбрасывайте вместе с бытовыми отходами бытовую технику, помеченную символом . Доставьте изделие на местное предприятие по переработке вторичного сырья или обратитесь в свое муниципальное управление.

Дата производства данного изделия указана в серийном номере, где первая цифра номера соответствует последней цифре года производства, вторая и третья цифры – порядковому номеру недели. Например, серийный номер 73012345 означает, что изделие произведено на тридцатой неделе 2017 года.

Изготовитель: Electrolux Appliances AB, St. Göransgatan 143, 105 45 Stockholm, Швеция

Импортер и уполномоченная изготовителем организация: ООО "Электролюкс Рус", Кожевнический проезд 1, 115114, Москва, тел.: 8-800-200-3589

Изготовлено в Польше

www.aeg.com/shop



136957060-A-232018



AEG