

▶ IAE64843FB

RU	Инструкция по эксплуатации	2
	Варочная панель	
SR	Упутство за употребу	30
	Плоча за кување	

USER MANUAL



AEG

СОДЕРЖАНИЕ

1. СВЕДЕНИЯ ПО ТЕХНИКЕ БЕЗОПАСНОСТИ.....	3
2. УКАЗАНИЯ ПО БЕЗОПАСНОСТИ.....	5
3. УСТАНОВКА.....	8
4. ОПИСАНИЕ ИЗДЕЛИЯ.....	10
5. КРАТКОЕ РУКОВОДСТВО.....	11
6. ПЕРЕД ПЕРВЫМ ИСПОЛЬЗОВАНИЕМ.....	13
7. ЕЖЕДНЕВНОЕ ИСПОЛЬЗОВАНИЕ.....	13
8. ПОЛЕЗНЫЕ СОВЕТЫ.....	20
9. УХОД И ОЧИСТКА.....	23
10. ПОИСК И УСТРАНЕНИЕ НЕИСПРАВНОСТЕЙ.....	23
11. ТЕХНИЧЕСКИЕ ДАННЫЕ.....	27
12. ЭНЕРГОЭФФЕКТИВНОСТЬ.....	28

ДЛЯ ИДЕАЛЬНЫХ РЕЗУЛЬТАТОВ

Благодарим вас за выбор данного изделия AEG. Оно будет безупречно служить вам долгие годы – ведь мы создали его, призвав на помощь инновационные технологии, которые помогают облегчить жизнь и реализуют функции, которых не найдешь в обычных приборах. Потратьте несколько минут на чтение, чтобы получить от своей покупки максимум пользы. На нашем веб-сайте вы сможете:



Найти рекомендации по использованию изделий, руководства по эксплуатации, мастер устранения неисправностей, информацию о техническом обслуживании:

www.aeg.com/webselfservice



Зарегистрировать свое изделие для улучшения обслуживания:

www.registeraeg.com



Приобрести дополнительные принадлежности, расходные материалы и фирменные запасные части для своего прибора:

www.aeg.com/shop

ПОДДЕРЖКА ПОТРЕБИТЕЛЕЙ И СЕРВИСНОЕ ОБСЛУЖИВАНИЕ

Мы рекомендуем использовать оригинальные запчасти. При обращении в сервис-центр следует иметь под рукой следующую информацию: модель, продуктовый номер (PNC), серийный номер. Данная информация находится на табличке с техническими данными.

 **Внимание / Важные сведения по технике безопасности.**

 **Общая информация и рекомендации**

 **Информация по охране окружающей среды**

Право на изменения сохраняется.

1. ⚠ СВЕДЕНИЯ ПО ТЕХНИКЕ БЕЗОПАСНОСТИ

Перед установкой и эксплуатацией прибора внимательно ознакомьтесь с настоящей Инструкцией. Производитель не несет ответственности за какие-либо травмы или ущерб, возникший вследствие неправильной установки или эксплуатации. Всегда храните эту Инструкцию под рукой в надежном месте для последующего использования.

1.1 Безопасность детей и лиц с ограниченными возможностями

- Данный прибор может эксплуатироваться детьми, если их возраст превышает 8 лет, и лицами с ограниченными физическими, сенсорными или умственными способностями и с недостаточным опытом или знаниями только при условии нахождения под присмотром лица, отвечающего за их безопасность, или после получения соответствующих инструкций, позволяющих им безопасно эксплуатировать электроприбор и дающих им представление об опасности, сопряженной с его эксплуатацией.
- Детям в возрасте от 3 до 8 лет, а также лицам с ярко выраженными и комплексными нарушениями здоровья запрещается находиться рядом с прибором, если только за ними не обеспечивается постоянный надзор.
- Детям младше 3 лет запрещается находиться рядом с прибором, если только за ними не обеспечивается постоянный надзор взрослых.
- Не позволяйте детям играть с прибором.
- Храните все упаковочные материалы вне досягаемости детей и утилизируйте материалы надлежащим образом.
- Не подпускайте детей и домашних животных к прибору, когда он работает или остывает.

Доступные для контакта части прибора сохраняют высокую температуру.

- Если прибор оснащен устройством защиты детей, его следует включить.
- Очистка и доступное пользователю техническое обслуживание прибора не должно производиться детьми без присмотра.

1.2 Общие правила техники безопасности

- **ВНИМАНИЕ:** Прибор и его доступные для контакта части сильно нагреваются во время эксплуатации. Будьте осторожны и не прикасайтесь к нагревательным элементам.
- Не эксплуатируйте данный прибор с помощью внешнего таймера или отдельной системы дистанционного управления.
- **ВНИМАНИЕ:** Оставление на варочной поверхности продуктов, готовящихся на жире или масле, может представлять опасность и привести к пожару.
- **НИ В КОЕМ СЛУЧАЕ** не пытайтесь залить пламя водой; вместо этого выключите прибор и накройте пламя, например, крышкой или противопожарным одеялом.
- **ПРЕДУПРЕЖДЕНИЕ:** ход приготовления требует надзора. При малом времени приготовления надзор должен быть постоянным.
- **ВНИМАНИЕ:** Опасность возгорания: не используйте варочные поверхности для хранения каких-либо предметов.
- Не следует класть на варочную поверхность металлические предметы, такие как ножи, вилки, ложки и крышки, так как они могут нагреться.
- Не эксплуатируйте прибор до его установки в мебель, в которую он должен быть встроен.
- Не используйте пароочистители для очистки прибора.

- После использования выключите конфорку ее ручкой управления и не полагайтесь на датчик обнаружения посуды.
- При обнаружении трещин на стеклокерамической поверхности или при ее растрескивании выключите прибор и отсоедините его от сети электропитания. Если прибор подключен напрямую при помощи клеммной колодки, извлеките плавкий предохранитель, чтобы отсоединить прибор от сети. В любом случае обратитесь в авторизованный сервисный центр.
- В случае повреждения шнура питания во избежание несчастного случая он должен быть заменен изготовителем, авторизованным сервисным центром или специалистом с равнозначной квалификацией.
- **ВНИМАНИЕ:** Используйте только защиту варочной поверхности, которая была разработана производителем прибора для приготовления пищи, обозначена производителем прибора в инструкциях в качестве пригодной для использования с данным прибором, либо встроена в прибор. Использование ненадлежащей защиты может стать причиной несчастного случая.

2. УКАЗАНИЯ ПО БЕЗОПАСНОСТИ

2.1 Установка



ВНИМАНИЕ!

Установка прибора должна осуществляться только квалифицированным персоналом!



ВНИМАНИЕ!

Это может привести к повреждению прибора или травмам.

- Удалите всю упаковку.
- Не устанавливайте и не подключайте прибор, имеющий повреждения.
- Следуйте приложенным к прибору инструкциям по его установке.
- Обеспечьте наличие минимально допустимых зазоров между соседними приборами и предметами мебели.
- Никогда не забывайте о мерах предосторожности при его перемещении: прибор имеет большой вес. Всегда используйте защитные перчатки и закрытую обувь.
- Поверхности срезов столешницы необходимо покрыть герметиком во избежание их разбухания под воздействием влаги.

- Защитите днище прибора от пара и влаги.
- Не устанавливайте прибор возле дверей или под окнами. Это позволит избежать падения с прибора кухонной посуды при открывании двери или окна.
- На дне каждого прибора установлены вентиляторы охлаждения.
- При установке прибора над выдвижным ящиком:
 - Не храните небольшие предметы или листы бумаги, которые могут быть затянуты внутрь и повредить вентиляторы охлаждения или ухудшить работу системы охлаждения.
 - Между прибором и предметами, хранящимися в ящике, обязательно должен быть зазор размером не менее 2 см.
- Уберите какие бы то ни было разделительные панели, установленные в мебели под прибором.

2.2 Подключение к электросети



ВНИМАНИЕ!

Существует риск пожара и поражения электрическим током.

- Все подключения к электросети должны производиться квалифицированным электриком.
- Прибор должен быть заземлен.
- Перед выполнением каких-либо операций по чистке прибора или по уходу за ним его следует отключить от сети электропитания.
- Убедитесь, что параметры, указанные на табличке с техническими данными, соответствуют характеристикам электросети.
- Убедитесь в правильности установки прибора. Неплотно зафиксированный сетевой шнур или вилка (если это применимо к данному прибору), которая неплотно держится в розетке, может привести к перегреву контактов.
- Используйте соответствующий электросетевой кабель.
- Не допускайте спутывания электропроводов.
- Позаботьтесь об установке защиты от поражения электрическим током.
- Сетевой шнур не должен быть туго натянут.
- При подключении прибора к розеткам, расположенным на близком от него расстоянии, убедитесь, что сетевой шнур или вилка (если это применимо к данному прибору) не касается горячего прибора или горячей посуды.
- Не используйте тройники и удлинители.
- Следите за тем, чтобы не повредить вилку (если это применимо к данному прибору) и сетевой кабель. Для замены сетевого кабеля обратитесь в авторизованный сервисный центр или к электрику.
- Детали, защищающие токоведущие или изолированные части прибора, должны быть закреплены так, чтобы их было невозможно удалить без специальных инструментов.
- Вставляйте вилку сетевого кабеля в розетку только по окончании установки прибора. Убедитесь, что после установки прибора к вилке электропитания имеется свободный доступ.
- Не подключайте прибор к розетке электропитания, если она плохо закреплена или если вилка неплотно входит в розетку.
- Для отключения прибора от электросети не тяните за кабель электропитания. Всегда беритесь за саму вилку.
- Следует использовать подходящие размыкающие устройства: предохранительные автоматические выключатели, плавкие предохранители (резьбовые плавкие предохранители следует выкручивать из гнезда), автоматы защиты от тока утечки и пускатели.

- Прибор должен быть подключен к электросети через устройство для изоляции, позволяющее отсоединять от сети все контакты. Устройство для изоляции должно обеспечивать зазор между разомкнутыми контактами не менее 3 мм.

2.3 Эксплуатация



ВНИМАНИЕ!

Существует риск травмы, ожогов и поражения электрическим током.

- Перед первым использованием удалите всю упаковку, наклейки и защитную пленку (если она имеется).
- Данный прибор предназначен только для бытового применения.
- Не вносите изменения в параметры данного прибора.
- Удостоверьтесь, что вентиляционные отверстия не закрыты.
- Во время работы прибора не оставляйте его без присмотра.
- После каждого использования выключайте конфорки.
- Не полагайтесь на детектор наличия посуды.
- Не кладите на конфорки столовые приборы или крышки кастрюль. Они могут сильно нагреться.
- При использовании прибора не касайтесь его мокрыми руками; не касайтесь прибора, если на него пала вода.
- Не используйте прибор в качестве столешницы или подставки для каких-либо предметов.
- В случае образования на приборе трещин немедленно отключите его от сети электропитания. Это позволит предотвратить поражение электрическим током.
- Пользователи с имплантированными кардиостимуляторами не должны приближаться к работающему прибору с индукционными конфорками ближе чем на 30 см.



ВНИМАНИЕ!

Существует опасность возгорания или взрыва.

- Помещение продуктов в горячее масло может привести к его разбрызгиванию.
- При нагреве жиры и масла могут выделять легковоспламеняющиеся пары. Не допускайте присутствия открытого пламени и нагретых предметов при использовании для приготовления жиров и масел.
- Образующиеся сильно нагретым маслом пары могут привести самопроизвольному возгоранию.
- Использованное масло может содержать остатки продуктов, что может привести к его возгоранию при более низких температурах по сравнению с маслом, которое используется в первый раз.
- Не помещайте на прибор, рядом с ним или внутрь него легковоспламеняющиеся вещества или изделия, пропитанные легковоспламеняющимися веществами.



ВНИМАНИЕ!

Существует риск повреждения прибора.

- Не ставьте на панель управления горячую кухонную посуду.
- Не кладите на стеклянную поверхность варочной поверхности горячие крышки сковород.
- Не позволяйте жидкости полностью выкипать из посуды.
- Не допускайте падения на поверхность прибора каких-либо предметов или кухонной посуды. Это может привести к ее повреждению.
- Не включайте конфорки без кухонной посуды или с пустой кухонной посудой.
- Не кладите на прибор алюминиевую фольгу.
- Стеклокерамическую поверхность можно поцарапать, передвигая по нему чугунную или алюминиевую посуду, а также посуду с поврежденным дном. При перемещении подобных предметов

обязательно поднимайте их с варочной поверхности.

- Данный прибор предназначен только для приготовления пищи. Его не следует использовать в других целях, например, для обогрева помещений.

2.4 Уход и очистка

- Во избежание повреждения покрытия прибора производите его регулярную очистку.
- Перед каждой очисткой выключайте прибор и дайте ему остыть.
- Отключайте прибор от электросети перед его профилактическим обслуживанием.
- Не используйте для очистки прибора подаваемую под давлением воду или пар.
- Протирайте прибор мягкой влажной тряпкой. Используйте только нейтральные моющие средства. Не используйте абразивные средства,

абразивные губки, растворители или металлические предметы.

2.5 Сервис

- Для ремонта прибора обратитесь в авторизованный сервисный центр.
- Применяйте только оригинальные запасные части.

2.6 Утилизация



ВНИМАНИЕ!

Существует опасность травмы или удушья.

- Для получения информации о том, как надлежит утилизировать данный прибор, обратитесь в местные муниципальные органы власти.
- Отключите прибор от сети электропитания.
- Обрежьте кабель электропитания как можно ближе к прибору и утилизируйте его.

3. УСТАНОВКА



ВНИМАНИЕ!

См. главы, содержащие сведения по технике безопасности.

3.1 Перед установкой

Перед установкой варочной панели перепишите с таблички с техническими данными перечисленные ниже сведения. Табличка с техническими данными находится на днище варочной панели.

Серийный номер

3.2 Встраиваемые варочные панели

Эксплуатация встраиваемых варочных панелей разрешена только после их монтажа в мебель, предназначенную для встраиваемых варочных панелей и отвечающую необходимым стандартам.

3.3 Сетевой шнур

- Варочная панель поставляется с сетевым шнуром.
- Заменяйте поврежденный сетевой шнур только шнуром из списка подходящих запасных частей. Обратитесь в местный авторизованный сервисный центр.



ВНИМАНИЕ!

Все электрические подключения должны производиться квалифицированным электриком.



ПРЕДУПРЕЖДЕНИЕ

Запрещается сверлить или паять концы проводов. Такие действия категорически запрещены!



ПРЕДУПРЕЖДЕНИЕ

Не подключайте провод без концевой заделки.

Двухфазное подключение

1. Удалите концевую заделку с черного и коричневого проводов.
2. Удалите изоляцию с коричневого и черного проводов.
3. Наденьте новую концевую заделку для провода сечением 1,5 мм² на каждом из проводов (требуется специальный инструмент).

Поперечное сечение кабеля

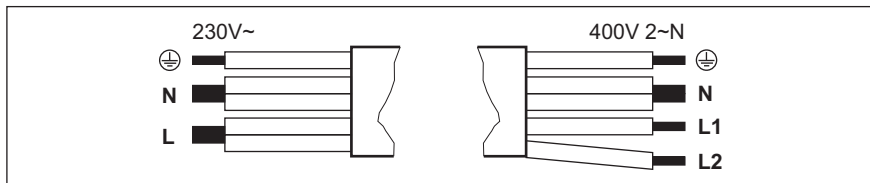

Однофазное подключение – 230 В~		Двухфазное подключение – 400 В 2 ~ N	
⊕	Зеленый – желтый	Зеленый – желтый	⊕
N	Синий и синий	Синий и синий	N
L	Черный и коричневый	Черный	L1
		Коричневый	L2

3.4 Сборка

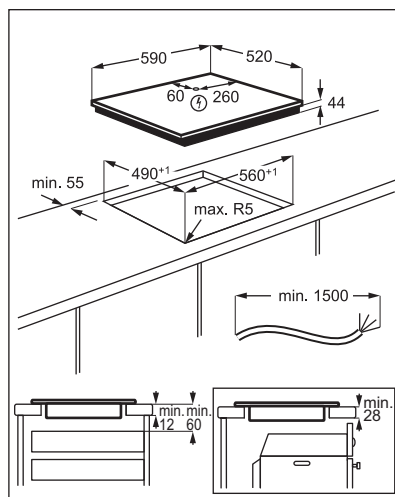
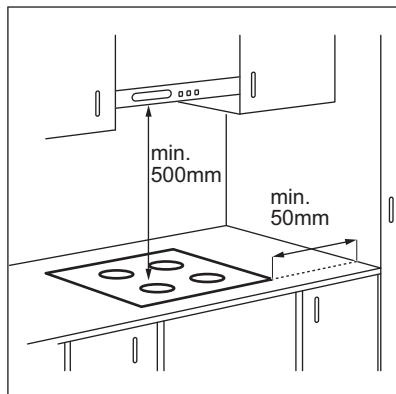



В случае установки прибора над выдвижным ящиком система вентиляции варочной поверхности может во время приготовления нагревать предметы, хранящиеся в ящике.

4. ОПИСАНИЕ ИЗДЕЛИЯ

4.1 Функциональные элементы варочной поверхности

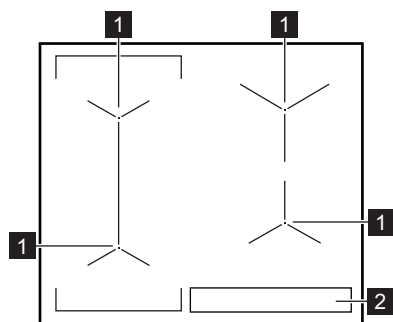





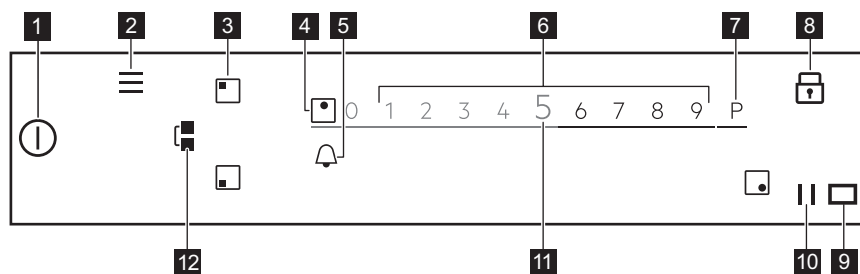

- 1** Индукционная зона нагрева
- 2** Панель управления

4.2 Функциональные элементы панели управления



Для вывода доступных настроек коснитесь соответствующего символа.

Символ	Комментарий
1	ВКЛ/ВЫКЛ Включение и выключение варочной поверхности.
2	Меню Вызов и сворачивание меню Меню.
3	Выбор конфорки Выбор слайдера для требуемой конфорки.

Символ	Комментарий
4 -	Индикация конфорки Отображение конфорки, к которой относится активный слайдер.
5 	- Установка функций таймера.
6 -	Ползунок Изменение уровня нагрева.
7 	PowerBoost Включение функции.
8 	Блокировка Включение и выключение функции.
9 	- Окно для инфракрасных сигналов системы Hob ² Hood. Не накрывайте.
10 	Пауза Включение и выключение функции.
11 0 - 9	- Отображение текущего значения уровня нагрева.
12 	Bridge Включение и выключение функции.

4.3 OptiHeat Control (трехступенчатый индикатор остаточного тепла)



ВНИМАНИЕ!
 III / II / I Существует опасность ожога из-за остаточного тепла. Индикация отображает уровень остаточного тепла.

Индукционные конфорки создают тепло, необходимое для приготовления пищи, непосредственно в днище установленной на них посуды. Стеклокерамика нагревается от тепла кухонной посуды.

5. КРАТКОЕ РУКОВОДСТВО

5.1 Использование сенсорного экрана

- Для включения выбранной опции коснитесь соответствующего символа на дисплее.
- Выбранная функция запускается при отрыве пальца от дисплея.
- Для прокрутки доступных опций используйте быстрый жест или проведите пальцем по дисплею.
- Скорость при выполнении жеста определяет скорость прокрутки экрана.
- Прокрутка может прекратиться автоматически, а также ее можно немедленно прервать, коснувшись дисплея.
- Большую часть выводимых на дисплей параметров можно изменить, коснувшись соответствующих символов.
- Для выбора требуемой функции или значения времени можно прокрутить список или/или коснуться опции, который необходимо выбрать.



- Если при включенной варочной поверхности какие-либо символы исчезли с дисплея, коснитесь дисплея в любом месте. Все символы снова появятся на дисплее.
- После установки ряда функций на дисплей выводится всплывающее окно с дополнительными сведениями.
- Можно использовать только подсвеченные символы.
- Для использования функций таймера сначала выберите конфорку, которую следует включить.

5.2 Меню структура

Для вызова и изменения настроек варочной поверхности или включения ряда функций коснитесь . Таблица отображает основную структуру Меню.



Меню

Помощь в Приготовлении		
Функции варочной панели	Растапливание	
Параметры	Защита от детей	
	Контрольный таймер	
Hob²Hood	H0 - Выкл.	
	H1 - Только освещение	
	H2 - Низкая скорость вентилятора	
	H3 - Вент: автовыбор низк. скор.	
	H4 - Вент: автовыбор средн. скор.	
	H5 - Вент: автовыбор выс. скор.	
	H6 - Вент: автовыбор повыш. скор.	
	Настройка	Помощь в Приготовлении
		Управление мощностью
		Язык
		Тоны Кнопок
	Громкость Звук. Сигнала	
	Яркость Дисплея	
Обслуживание	Деморежим	
	Разрешение	
	Отобразить версию ПО (программного обеспечения)	
	Журнал кодов неисправностей	
	Сброс всех настроек	

Для оставления Меню коснитесь  или коснитесь правой стороны дисплея снаружи от нового окна. Для навигации по Меню используйте  или .

Если нажать и удерживать в Меню ряд доступных опций, отображается

короткое описание. Для удобства навигации в Меню воспользуйтесь подсказками.

Если вы находитесь внизу Меню, прокрутите список вверх. Для выхода из Меню коснитесь  или .

6. ПЕРЕД ПЕРВЫМ ИСПОЛЬЗОВАНИЕМ



ВНИМАНИЕ!
См. главы, содержащие Сведения по технике безопасности.

6.1 Первое подключение к электросети

При первом подключении варочной поверхности к сети электропитания

необходимо установить Язык, Яркость Дисплея и Громкость Звук. Сигнала.

Данные настройки можно изменить в Меню > Параметры > Настройка. См. «Ежедневное использование».

7. ЕЖЕДНЕВНОЕ ИСПОЛЬЗОВАНИЕ



ВНИМАНИЕ!
См. главы, содержащие Сведения по технике безопасности.

7.1 Включение или выключение

Коснитесь на одну секунду , чтобы включить или выключить варочную поверхность.

7.2 Автоматическое отключение

Данная функция автоматически выключает варочную поверхность, если:

- выключены все конфорки;
- после включения варочной поверхности не был выбран уровень нагрева;
- панель управления чем-либо залита, или на ней что-либо находится дольше десяти секунд (сковорода, тряпка и т.п.). Выдается звуковой сигнал, после чего варочная поверхность

выключается. Уберите предмет или протрите панель управления.

- Варочная поверхность становится слишком горячей (например, когда жидкость в посуде выкипает досуха). Перед следующим использованием варочной поверхности дайте конфорке остыть.
 - используется неподходящая кухонная посуда, или на конкретной конфорке отсутствует посуда. Высвечивающийся белый символ конфорки начинает мигать, и через одну минуту конфорка автоматически прекращает работу.
 - Конфорка не была выключена или не был изменен уровень нагрева. Через некоторое время выдается значок, и варочная поверхность выключается.
- Соотношение уровня нагрева и времени работы, после которого варочная поверхность выключается:**

Уровень нагрева	Варочная поверхность выключается через
1 - 2	6 часов
3 - 5	5 часов
6	4 часа
7 - 9	1,5 часа

7.3 Использование конфорки

Ставьте посуду в центр выбранной конфорки. Индукционные конфорки автоматически подстраиваются под размер дна посуды.

После размещения посуды на выбранной конфорки варочная поверхность автоматически определяет ее и на дисплее высвечивается соответствующий слайдер. Слайдер отображается в течение 8 секунд, после чего дисплей возвращается в режим главного окна. Для того чтобы быстрее убрать слайдер, коснитесь экрана за пределами области слайдера.

В случае работы других конфорок уровень нагрева нужной вам конфорки может быть ограничен. См. «Управление мощностью».

- i** Убедитесь, что посуда подходит для использования на индукционных варочных поверхностях. Подробнее о типах посуды см. Главу «Указания и рекомендации». Проверьте размеры посуды в Главе «Технические данные».

7.4 Уровень нагрева

1. Включите варочную поверхность.
2. Установите посуду на выбранную конфорку.

На дисплее на 8 секунд отобразится слайдер работающей конфорки.

3. Коснитесь или проведите пальцем для установки требуемого уровня нагрева.

Символ загорится красным цветом и увеличит свой размер.

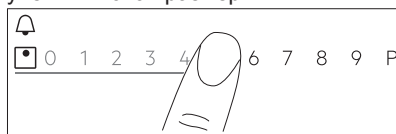

7.5 PowerBoost

Данная функция позволяет увеличить мощность соответствующей индукционной зоны нагрева. Она зависит от размеров кухонной посуды. Функцию можно включить только на ограниченный период времени.

1. Сначала коснитесь символа требуемой конфорки.
2. Для включения данной функции для выбранной конфорки коснитесь **P** или проведите пальцем вправо.

Символ загорится красным цветом и увеличит свой размер. Функция выключается автоматически. Для выключения функции вручную выберите конфорку и измените уровень нагрева.

- i** Максимальные значения продолжительности приведены в Главе «Технические данные».

7.6 Ограничение мощности

Заводская настройка прибора соответствует максимальному уровню мощности (7200 Вт). Если подключение не позволяет использовать полную мощность, ее можно изменить.

- i** Убедитесь, что выбранный уровень мощности соответствует номиналу предохранителей, установленных на домашнем электросчете.

1. Коснитесь  дисплея для вызова Меню.

- При помощи Параметры > Настройка > Управление мощностью выберите подходящий уровень мощности от 1500 Вт до 7200 Вт.

Для оставления Меню коснитесь правой стороны дисплея снаружи от нового окна или несколько раз коснитесь <.

7.7 Управление мощностью

- Конфорки объединяются в группы согласно их расположению и номеру фазы в варочной поверхности. См. иллюстрацию.
- Максимальная электрическая нагрузка на каждую фазу составляет 3600 Вт.
- Данная функция делит мощность между двумя конфорками, подключенными к одной фазе.
- Функция запускается, когда общая электрическая нагрузка конфорок, подключенных к одной фазе, превышает 3600 Вт.
- Данная функция уменьшает мощность, подводимую к двум другим конфоркам, подключенным к той же фазе, от которой зависят доступные уровни нагрева.
- Максимальный уровень нагрева наглядно виден на ползунке. Доступны только значения, отображаемые белым цветом.
- Если уровень нагрева недоступен, сначала понизьте нагрев других конфорок.

Управление мощностью с использованием функции Ограничение мощности

При выборе для функции Ограничение мощности значений, равных **6 кВт и менее** мощность варочной поверхности распределяется между всеми конфорками.

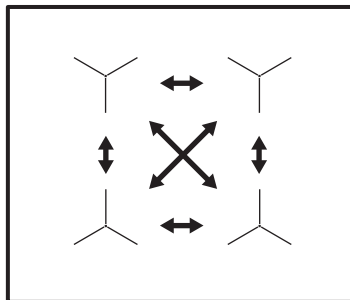

При выборе для функции Ограничение мощности значений, равных **6 кВт и более** мощность варочной поверхности распределяется между двумя конфорками пары.

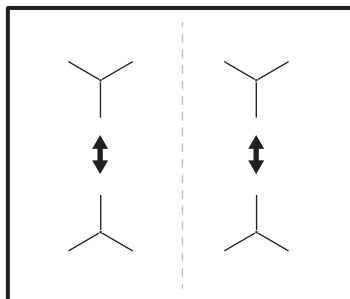

7.8 Функция Bridge

Эта функция служит для объединения двух конфорок, в результате чего они работают как одна конфорка и имеют тот же уровень нагрева.

Данную функцию можно использовать с большой кухонной посудой.

1. Поставьте посуду на две конфорки. Посуда должна покрывать центры обеих конфорок.
2. Для включения функции нажмите на . Символ конфорки изменится.
3. Задайте уровень нагрева. Посуда должна покрывать центры обеих конфорок, но не выходить при этом за границы очерченных областей.

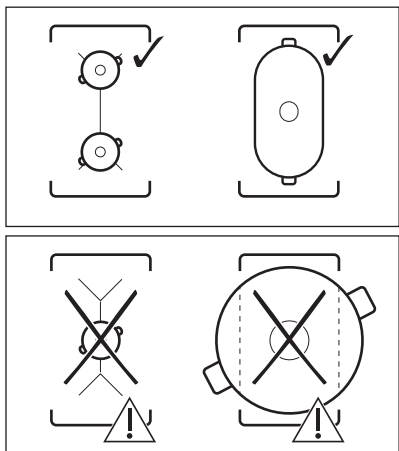

Для выключения функции коснитесь . Теперь конфорки будут работать независимо друг от друга.

7.9 Таймер

Таймер обратного отсчета

Данная функция используется для задания продолжительности работы конфорки за один цикл приготовления.

Функцию можно задать для каждой отдельной конфорки.

1. Сначала задайте уровень нагрева нужной конфорки, а затем выберите функцию.
2. Коснитесь символа конфорки.
3. Коснитесь .

На дисплее высветится меню таймера.

4. Чтобы включить эту функцию, проверьте .

Символ изменится на .

5. Для выбора требуемого времени (напр., часов и/или минут) проведите пальцем слева или справа.
6. Коснитесь ОК, чтобы подтвердить выбор.

Выбор также можно отменить касанием .

По истечении заданного времени выдается звуковой сигнал и начинает мигать . Нажмите на , чтобы отключить звуковой сигнал.

Для выключения функции установите уровень нагрева на **0**. Также можно коснуться слева от значения времени, коснуться рядом с и подтвердить выбор, когда появится новое окно.

Таймер

Можно использовать данную функцию, когда варочная поверхность включена, а конфорки не используются.

Данная функция не влияет на работу конфорок.

1. Выберите любую конфорку. На дисплее появится соответствующий движок.
2. Коснитесь .
3. Для выбора требуемого времени (напр., часов и минут) проведите пальцем слева или справа.
4. Коснитесь ОК, чтобы подтвердить выбор.

Выбор также можно отменить касанием .

По истечении заданного времени выдается звуковой сигнал и начинает мигать . Нажмите на , чтобы отключить звуковой сигнал.

Для выключения функции коснитесь слева от значения времени, коснитесь рядом с и подтвердите выбор, когда появится новое окно.



Контрольный таймер

Данная функция начинает автоматический отсчет сразу после включения конфорки. Ее можно использовать для контроля времени работы конфорки.

1. Коснитесь , чтобы вызвать Меню.



2. Прокрутите Меню и выберите Параметры > Контрольный таймер.
3. Для включения или выключения функции коснитесь выключателя.

Для оставления Меню коснитесь  или коснитесь правой стороны дисплея снаружи от нового окна. Для навигации по Меню используйте < или >.

Даная функция не прерывает работу при снятии посуды. Для сброса функции и ее ручного перезапуска коснитесь  и выберите Сброс в открывшемся окне. Функция начнет отсчет с 0. Для установки функции на Пауза в рамках процедуры приготовления  и выберите Пауза в открывшемся окне. Для продолжения отсчета выберите Пуск.

7.10 Пауза

Данная функция переводит все работающие конфорки на наименьший уровень нагрева.

При работе функции возможно использование только символов  и . Все остальные символы на панели управления заблокированы.

Даная функция не отключает функции отсчета времени.

Для включения функции нажмите на .

Высветится . Уровень нагрева будет понижен до значения «1».

Для выключения функции коснитесь .

Функция выключается PowerBoost. Максимальный уровень нагрева включается снова при повторном касании .

7.11 Блокировка

Во время работы варочной поверхности можно заблокировать панель управления. Это предотвращает случайное изменение уровня нагрева.

Сначала установите желаемый уровень нагрева.

Для включения функции нажмите на .

Для выключения функции коснитесь и удерживайте  в течение 3 секунд.



При выключении варочной поверхности выключается и эта функция.

7.12 Защита от детей

Эта функция предотвращает случайное использование варочной поверхности.

1. Коснитесь  дисплея для вызова Меню.
2. Выберите в списке Параметры > Защита от детей.
3. Для включения функции включите переключатель и коснитесь букв А - О - Х в алфавитном порядке. Для отмены функции выключите выключатель.

Для оставления Меню коснитесь  или коснитесь правой стороны дисплея снаружи от нового окна. Для навигации по Меню используйте < или >.

7.13 Язык

1. Коснитесь  дисплея для вызова Меню.
2. Выберите в списке Параметры > Настройка > Язык.
3. Выберите из списка подходящий язык.

В случае неверного выбора языка коснитесь . Из появившегося списка выберите третью опцию, а затем дважды выберите последнюю опцию. В заключение выберите опцию справа.

Для оставления Меню коснитесь  или коснитесь правой стороны дисплея снаружи от нового окна. Для навигации по Меню используйте < или >.

7.14 Тоны Кнопок / Громкость Звук. Сигнала

Можно выбрать вид звуковых сигналов, выдаваемых варочной поверхностью, или выключить звуковую сигнализацию. Можно выбрать между щелчками (значение по умолчанию) и тонами.

1. Коснитесь  дисплея для вызова Меню.
2. Выберите в списке Параметры > Настройка > Тоны Кнопок / Громкость Звук. Сигнала.
3. Выберите подходящую опцию.

Для оставления Меню коснитесь  или коснитесь правой стороны дисплея снаружи от нового окна. Для навигации по Меню используйте < или >.

7.15 Яркость Дисплея

Имеется возможность изменения яркости дисплея.

Имеется 4 уровня яркости: «1» – самый низкий, а «4» – самый высокий.

1. Коснитесь  дисплея для вызова Меню.
2. Выберите в списке Параметры > Настройка > Яркость Дисплея.
3. Выберите подходящий уровень.



Для оставления Меню коснитесь  или коснитесь правой стороны дисплея снаружи от нового окна. Для навигации по Меню используйте < или >.

7.16 Помощь в Приготовлении

Данная функция подбирает температуру для продуктов различных типов и поддерживает ее в ходе приготовления. Она доступна только для передней левой конфорки или для обеих левых конфорок, если они находятся в режиме «Бридж».

1. Коснитесь  дисплея для вызова Меню.

2. Вызовите Помощь в Приготовлении и выберите в списке тип продуктов, который вы планируете готовить. Для каждого типа продуктов доступен ряд опций. Следуйте указаниям на дисплее.
 - Можно коснуться ОК в открывшемся окне и выбрать настройку по умолчанию.
 - Имеется возможность установки функции таймера. Когда посуда достигнет требуемой температуры, можно запустить таймер.
 - Уровень нагрева по умолчанию можно изменить.
3. Когда температура посуды достигнет заданного значения, будет выдан звуковой сигнал и появится новое окно. Для того чтобы закрыть окно и запустить функцию коснитесь ОК. Для того чтобы навсегда отменить появление окна, поставьте флажок

перед включением функции. Для выключения функции коснитесь  и Стоп, или коснитесь , выберите Помощь в Приготовлении, затем выберите любой тип продуктов и коснитесь Стоп.

Для оставления Меню коснитесь  или коснитесь правой стороны дисплея снаружи от нового окна. Для навигации по Меню используйте < или >.

7.17 Растапливание

Данную функцию можно использовать для растапливания различных продуктов, напр., шоколада или сливочного масла. Данную функцию можно использовать только с одной конфоркой в течение одного цикла приготовления.

1. Коснитесь  дисплея для вызова Меню.
2. Выберите в списке Функции варочной панели > Растапливание.
3. Коснитесь Пуск

Необходимо выбрать требуемую конфорку.

Появится новое окно с вопросом о том, хотите ли вы отменить предыдущий уровень нагрева, если он был задан.

Для оставления Меню коснитесь  или коснитесь правой стороны дисплея снаружи от нового окна. Для навигации по Меню используйте < или >.

Для выключения функции выберите символ выбора конфорки, а затем коснитесь Стоп.

7.18 Hob²Hood

Эта современная функция с использованием автоматики, связывающей варочную поверхность со специальной вытяжкой. Как варочная поверхность, так и вытяжка поддерживают канал инфракрасной связи. Скорость вращения вентилятора задается автоматически на основе выбора режима и температуры самой горячей посуды на варочной поверхности.

В большинстве вытяжек система дистанционного управления по умолчанию выключена. Перед использованием функции включите ее. Более подробная информация приведена в руководстве пользователя вытяжки.

Функция работает автоматически, выбирая режимы от H2 до H6. По умолчанию на варочной поверхности выбирается режим «H5». При каждом использовании варочной поверхности вытяжка реагирует на ее работу. Варочная поверхность регулирует скорость вращения вентилятора, автоматически определяя температуру кухонной посуды. Для включения варочной поверхностью только подсветки выберите режим H1.



При изменении скорости вращения вентилятора вытяжки соединение с варочной поверхностью по умолчанию будет разорвано. Для возобновления работы функции выключите и включите оба прибора.

Режим	Автоматическая подсветка	Кипение ¹⁾	Жарка ²⁾
H0	Выкл	Выкл	Выкл
H1	Вкл	Выкл	Выкл
H2 ³⁾	Вкл	1-я скорость вентилятора	1-я скорость вентилятора
H3	Вкл	Выкл	1-я скорость вентилятора
H4	Вкл	1-я скорость вентилятора	1-я скорость вентилятора
H5	Вкл	1-я скорость вентилятора	Скорость вентилятора 2
H6	Вкл	Скорость вентилятора 2	Скорость вентилятора 3

1) Варочная поверхность фиксирует процесс кипения и выбирает соответствующую скорость вентилятора в автоматическом режиме.

2) Варочная поверхность фиксирует процесс жарки и выбирает соответствующую скорость вентилятора в автоматическом режиме.

3) Данный режим включает вентилятор и подсветку и не ориентируется на температуру.

Переключение режимов

Смена и регулировка режимов производится автоматически. Если

вам не подходит уровень шума / скорость работы вентилятора, режимы можно переключить вручную.

1. Коснитесь .

Выберите в списке Параметры > Hob²Hood.

2. Выберите подходящий режим.

Для оставления Меню коснитесь  или коснитесь правой стороны дисплея снаружи от нового окна.

По окончании приготовления и выключении варочной поверхности вентилятор вытяжки может работать еще некоторое время. По прошествии этого времени система отключается и не допускает случайного включения в следующие 30 секунд.

Через 2 минуты после выключения варочной поверхности подсветка на вытяжке выключается.

8. ПОЛЕЗНЫЕ СОВЕТЫ



ВНИМАНИЕ!

См. главы, содержащие Сведения по технике безопасности.

8.1 Кухонная посуда



В индукционных зонах нагрева работает электромагнитное поле, которое очень быстро нагревает посуду.



Устанавливайте на зоны нагрева только посуду, пригодную для использования с индукционными варочными панелями

Материал посуды

- **подходит:** чугун, сталь, эмалированная сталь, нержавеющая сталь, посуда с многослойным дном (с надлежащей маркировкой производителя).
- **не подходит:** алюминий, медь, латунь, стекло, керамика, фарфор.

Посуда подходит для использования на индукционных варочных панелях, если:

- вода очень быстро закипает на конфорке, на которой задана максимальная ступень нагрева.
- к дну посуды притягивается магнит.



Дно посуды должно быть как можно более толстым и плоским.

Прежде чем ставить посуду на варочную поверхность, убедитесь, что дно посуды сухое и чистое.

Размеры посуды

Индукционные конфорки автоматически подстраиваются под размер дна посуды.

Энергоэффективность конфорки зависит от диаметра кухонной посуды. Посуда с дном, размер которого меньше минимально допустимого, получает лишь часть энергии, излучаемой конфоркой.



См. «Технические данные».

8.2 Шум во время работы

Если Вы услышали:

- потрескивание: посуда изготовлена из нескольких материалов (многослойное дно).
- свист: используется конфорка, для которой задан высокий уровень мощности, а посуда изготовлена из нескольких материалов (многослойное дно).
- гул: используется высокий уровень мощности.
- пощелкивание: происходят электрические переключения, идет определение посуды после того,

как ее поставили на варочную поверхность.

- шипение, жужжание: работает вентилятор.

Это нормальное явление. Оно не говорит о какой-либо неисправности.

8.3 Эко Timer (Таймер экономичности)

С целью экономии электроэнергии нагреватель конфорки автоматически выключается до того, как прозвучит сигнал таймера обратного отсчета. Время работы конфорки при этом зависит от выбранного уровня мощности и времени приготовления.

8.4 Примеры использования варочной поверхности

Соотношение установки уровня нагрева и энергопотребления

конфорки не является линейным. При увеличении уровня нагрева потребление электроэнергии возрастает не в одинаковой пропорции. Это означает, что на среднем уровне нагрева конфорка потребляет менее половины от своей номинальной мощности.



Приведенные в таблице данные являются ориентировочными.

Уровень нагрева	Назначение:	Время (мин)	Советы
1	Сохранение приготовленных блюд теплыми.	по готовности	Готовьте под крышкой.
1 - 2	Голландский соус, растапливание: сливочного масла, шоколада, желатина.	5 - 25	Время от времени перемешивайте.
1 - 2	Загущение, выпаривание: взбитый омлет, запеченные яйца.	10 - 40	Готовьте под крышкой.
2 - 3	Приготовление риса и молочных блюд на медленном огне, разогрев готовых блюд.	25 - 50	Добавьте воды в количестве, как минимум вдвое превышающем количество риса. Перемешивайте молочные блюда на середине приготовления.
3 - 4	Приготовление на пару овощей, рыбы, мяса.	20 - 45	Добавьте несколько столовых ложек жидкости
4 - 5	Приготовление картофеля на пару.	20 - 60	Используйте макс. ¼ л воды на 750 г картофеля.

Уровень нагрева	Назначение:	Время (мин)	Советы
4 - 5	Приготовление значительных объемов пицци, рагу и супов.	60 - 150	До 3 л жидкости плюс ингредиенты.
6 - 7	Легкое обжаривание: эскалопы, «кордон блю» из телятины, котлеты, отбивные, сосиски, печень, заправка из муки, яйца, блины, пончики.	по готовности	Перевернуть по истечении половины времени.
7 - 8	Сильная обжарка, картофельные оладьи, стейки из филе говядины, стейки.	5 - 15	Перевернуть по истечении половины времени.
9	Кипячение воды, отваривание макаронных изделий, обжаривание мяса (гуляш, жаркое в горшочках), обжаривание картофеля во фритюре.		
P	Кипячение большого количества воды. Включена функция PowerBoost.		

8.5 Указания и рекомендации по использованию Hob²Hood

При использовании варочной поверхности с данной функцией:

- Защищайте панель вытяжки от прямого солнечного света.
- Не направляйте на панель вытяжки свет от галогеновых ламп.
- Не накрывайте панель управления варочной поверхности.
- Не перекрывайте сигнал между варочной поверхностью и вытяжкой (например, рукой или ручкой кухонной посуды). См. Рисунок.

Вытяжка на рисунке приведена лишь в качестве примера.

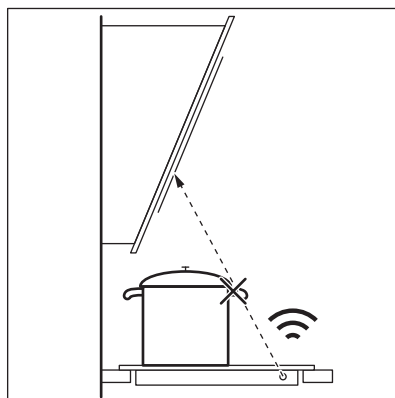

Использование других приборов с дистанционным управлением может привести к блокированию сигнала. Не используйте другие приборы с дистанционным управлением во время работы варочной поверхности.

Вытяжки, поддерживающие функцию Hob²Hood

Чтобы узнать о всех вытяжках, поддерживающих данную функцию,

воспользуйтесь нашим веб-сайтом для потребителей. Вытяжки AEG, поддерживающие данную функцию, должны иметь символ .

9. УХОД И ОЧИСТКА



ВНИМАНИЕ!

См. главы, содержащие Сведения по технике безопасности.

9.1 Общая информация

- Варочную поверхность необходимо мыть после каждого использования.
- Следите за тем, чтобы дно посуды всегда было чистым.
- Царапины или темные пятна на поверхности не влияют на работу варочной поверхности.
- Используйте для очистки специальное средство, предназначенное для очистки варочных поверхностей.
- Используйте специальный скребок для стекла.

9.2 Чистка варочной поверхности

- **Удаляйте немедленно:** расплавленную пластмассу, полиэтиленовую пленку, сахар и пищевые продукты, содержащие сахар, иначе данные загрязнения могут привести к повреждению варочной поверхности. Соблюдайте осторожность, чтобы

не обжечься. Расположите специальный скребок под острым углом к стеклянной поверхности и двигайте его по этой поверхности.

- **После того, как прибор полностью остынет, удаляйте:** известковые пятна, водяные разводы, капли жира, блестящие белесые пятна с металлическим отливом. Варочную поверхность следует чистить влажной тряпкой с неабразивным моющим средством. После чистки вытрите варочную поверхность насухо мягкой тряпкой.
- **Удаляйте пятна с металлическим отливом, изменяющие первоначальный цвет поверхности:** для этого протрите стеклокерамическую поверхность тряпкой, смоченной водой с уксусом.
- Поверхность варочной поверхности имеет горизонтальные канавки. Очищайте варочную поверхность влажной тряпкой с небольшим количеством моющего средства плавными движениями слева направо. После чистки вытрите варочную поверхность насухо мягкой тряпкой движениями слева направо.

10. ПОИСК И УСТРАНЕНИЕ НЕИСПРАВНОСТЕЙ







ВНИМАНИЕ!

См. главы, содержащие Сведения по технике безопасности.

10.1 Что делать, если...

Неисправность	Возможная причина	Решение
Варочная поверхность не включается или не работает.	Варочная поверхность не подключена к электропитанию, или подключение произведено неверно.	Проверьте правильность подключения варочной поверхности и наличие напряжения в сети. Руководствуйтесь при этом схемой подключения.
	Сработал предохранитель.	Проверьте, не является ли предохранитель причиной неисправности. Если предохранитель срабатывает повторно снова и снова, обратитесь к квалифицированному электрику.
	Не задавайте никакого уровня нагрева в течение 60 секунд.	Повторно включите варочную поверхность и менее чем 60 секунд установите уровень нагрева.
	Вы одновременно коснулись двух или более сенсоров.	Следует касаться только одного сенсора.
	Работает Пауза.	См. Главу «Ежедневное использование».
Дисплей не реагирует на касания.	Часть дисплея закрыта, или кастрюли расположены слишком близко к дисплею. На дисплее имеется жидкость или стоит какой-либо предмет.	Удалите посторонние объекты. Отодвиньте кастрюли дальше от дисплея. Очистите дисплей и дождитесь охлаждения прибора. Отключите варочную поверхность от сети электропитания. Примерно через 1 минуту снова включите варочную поверхность.
Выдается звуковой сигнал, после чего варочная поверхность выключается. Выключенная варочная поверхность выдает звуковой сигнал.	На один или более сенсоров был положен посторонний предмет.	Удалите посторонний предмет с сенсоров.
Варочная поверхность отключается.	На сенсорном поле  оказался посторонний предмет.	Удалите посторонний предмет с сенсорного поля.

Неисправность	Возможная причина	Решение
Не включается индикатор остаточного тепла.	Конфорка не нагрелась, поскольку работала в течение слишком короткого времени или поврежден датчик.	Если конфорка проработала достаточно долго и должна была нагреться, обратитесь в авторизованный сервисный центр.
Не удается включить максимальный уровень нагрева.	Другая конфорка уже работает на максимальном уровне нагрева.	Сначала уменьшите мощность другой конфорки.
	Уровень Ограничение мощности слишком низок.	Достигнута максимальная мощность в Меню. См. Главу «Ежедневное использование».
Сенсоры нагреваются.	Посуда слишком большая, или вы поставили ее слишком близко к элементам управления.	При использовании большой посуды по возможности ставьте ее на задние конфорки.
Не работает Hob ² Hood.	Была накрыта панель управления.	Удалите посторонний предмет с панели управления.
Hob ² Hood работает, но подсветка включена.	Был включен режим Н1.	Измените режим на Н2 - Н6 или дождитесь включения автоматического режима.
Работают режимы Hob ² Hood, но подсветка выключена.	Возможно, лампа неисправна.	Обратитесь в авторизованный сервисный центр.
При нажатии на сенсоры панели управления не выдается звуковой сигнал.	Звуковая сигнализация отключена.	Включите звук. См. Главу «Ежедневное использование».
Выбран неподходящий язык.	Случайно был изменен язык.	Сбросьте все функции к заводским установкам. Выберите Сброс всех настроек в Меню. Отключите варочную поверхность от сети электропитания. Примерно через 1 минуту снова включите варочную поверхность. Задайте Язык, Яркость Дисплея и Громкость Звук. Сигнала.

Неисправность	Возможная причина	Решение
Конфорка отключается. Появилось предупредительное сообщение о том, что конфорка будет выключена.	Автоматическое отключение выключает конфорку.	См. Главу «Ежедневное использование». Выключите варочную поверхность и снова включите ее.
Высвечивается символ  и сообщение.	Работает Блокировка.	См. Главу «Ежедневное использование».
Отображается «О - Х - А».	Работает Защита от детей.	См. Главу «Ежедневное использование».
мигает  .	На конфорке отсутствует посуда.	Поставьте на конфорку посуду.
	Неподходящий тип посуды.	Используйте подходящую посуду. См. «Указания и рекомендации».
	Диаметр дна посуды слишком маленький для данной конфорки.	Используйте посуду подходящих размеров. См. «Технические данные».
Высвечивается символ  и цифра.	Произошла ошибка в работе варочной поверхности.	Выключите и снова включите варочную поверхность спустя 30 секунд. Если снова загорится  , отключите варочную поверхность от сети электропитания. Примерно через 30 секунд снова включите варочную поверхность. В случае повторного возникновения неисправности обратитесь в авторизованный сервисный центр.
Слышен постоянный звуковой сигнал.	Неверно выполнено подключение к электросети.	Отключите варочную поверхность от сети электропитания. Обратитесь к квалифицированному электрику или проверьте правильность установки прибора.

10.2 Если решение найти не удастся...

Если самостоятельно справиться с проблемой не удается, обращайтесь в магазин или в авторизованный сервисный центр. Предоставьте

данные, приведенные на табличке с техническими данными. Убедитесь, что варочная панель эксплуатировалась правильно. В противном случае техническое обслуживание, предоставляемое специалистами сервисного центра или

продавца, будет платным, даже если срок гарантии еще не истек.
Инструкции по сервисному центру и

условиям гарантии приведены в гарантийном буклете.

11. ТЕХНИЧЕСКИЕ ДАННЫЕ

11.1 Табличка с техническими данными

Модель IAE64843FB
Тип 61 B4A 01 CD
Индукционная 7.2 кВт
Серийный №
AEG

PNC (код изделия) 949 597 561 00
220-240 В / 400 В 2N 50-60 Гц
Сделано в Германии
7.2 кВт



11.2 Лицензия на программное обеспечение

Используемое в данной варочной поверхности) ПО защищено авторским правом с лицензией BSD, fontconfig, FTL, GPL-2.0, LGPL-2.0, LGPL-2.1, libJpeg, zLib/ libpng, MIT, OpenSSL / SSLEAY и других авторов.

Для ознакомления с полной версией лицензии вызовите: Меню >

Параметры > Обслуживание > Разрешение.

Имеется возможность загрузки исходного кода ПО с открытым исходным кодом, использованного в изделии. Для этого необходимо воспользоваться гиперссылкой на веб-странице изделия.

11.3 Спецификация конфорок

Конфорка	Номинальная мощность (максимальная мощность нагрева) [Вт]	PowerBoost [Вт]	PowerBoost максимальная продолжительность [мин]	Диаметр кухонной посуды [мм]
Передняя левая	2300	3200	10	125 - 210
Задняя левая	2300	3200	10	125 - 210
Передняя правая	1400	2500	4	125 - 145
Задняя правая	1800	2800	10	145 - 180

Мощность конфорок может незначительно отличаться от приведенных в таблице данных. Она может варьироваться в зависимости материала и размеров кухонной посуды.

Для достижения оптимальных результатов приготовления используйте кухонную посуду, размеры которой не превышает диаметр, указанный в Таблице.

12. ЭНЕРГОЭФФЕКТИВНОСТЬ

12.1 Сведения об изделии, приведенные в соответствии с EU 66/2014, действительны только для рынка ЕС

Идентификатор модели	IAE64843FB		
Тип варочной поверхности	Встраиваемая варочная поверхность		
Число конфорок	4		
Технология нагрева	Индукция		
Диаметр круглых конфорок (Ø)	Передняя левая	21 см	
	Задняя левая	21 см	
	Передняя правая	14,5 см	
	Задняя правая	18 см	
Энергопотребление каждой конфорки (ЕС electric cooking)	Передняя левая	188,9 Вт·ч/кг	
	Задняя левая	188,9 Вт·ч/кг	
	Передняя правая	183,4 Вт·ч/кг	
	Задняя правая	178,8 Вт·ч/кг	
Энергопотребление варочной поверхности (ЕС electric hob)	185 Вт·ч/кг		

EN 60350-2 - Бытовые электроприборы для приготовления пищи – Часть 2: Варочные поверхности – Методы определения эксплуатационных характеристик

Данные энергопотребления относятся к зонам нагрева, которые идентифицируются по отметкам соответствующих конфорок.

12.2 Экономия электроэнергии

Используя приведенные ниже рекомендации, можно экономить электроэнергию во время приготовления.

- При нагреве воды на наливайте больше воды, чем требуется.
- По возможности всегда накрывайте посуду крышкой.
- Прежде чем включить конфорку, поставьте на нее кухонную посуду.
- Посуду меньших размеров ставьте на конфорки меньших размеров.
- Всегда ставьте посуду непосредственно по центру конфорки.
- Используйте остаточное тепло для поддержания пищи в горячем состоянии или для растапливания продуктов.

13. ОХРАНА ОКРУЖАЮЩЕЙ СРЕДЫ

Материалы с символом  следует сдавать на переработку. Положите упаковку в соответствующие контейнеры для сбора вторичного сырья. Принимая участие в

переработке старого электробытового оборудования, Вы помогаете защитить окружающую среду и здоровье человека. Не выбрасывайте вместе с бытовыми отходами бытовую

технику, помеченную символом .
Доставьте изделие на местное
предприятие по переработке

вторичного сырья или обратитесь в
свое муниципальное управление.

Дата изготовления изделия указана в его серийном номере, где первая цифра номера соответствует последней цифре года изготовления, а вторая и третья цифры – порядковому номеру недели. Например, серийный номер 84512345 означает, что изделие изготовлено на сорок пятой неделе 2018 года.

Изготовитель: Electrolux Appliances AB, St. Göransgatan 143,
105 45 Stockholm, Швеция

Импортер и уполномоченная изготовителем организация:
ООО "Электролюкс Рус", Кожевнический проезд 1, 115114,
Москва, тел.: 8-800-200-3589

Изготовлено в Германии

САДРЖАЈ

1. БЕЗБЕДНОСНЕ ИНФОРМАЦИЈЕ.....	30
2. БЕЗБЕДНОСНА УПУТСТВА.....	33
3. ИНСТАЛАЦИЈА.....	35
4. ОПИС ПРОИЗВОДА.....	37
5. ВОДИЧ ЗА БРЗИ ПОЧЕТАК	38
6. ПРЕ ПРВЕ УПОТРЕБЕ.....	40
7. СВАКОДНЕВНА УПОТРЕБА.....	40
8. КОРИСНИ САВЕТИ.....	46
9. НЕГА И ЧИШЋЕЊЕ.....	49
10. РЕШАВАЊЕ ПРОБЛЕМА.....	49
11. ТЕХНИЧКИ ПОДАЦИ.....	52
12. ЕНЕРГЕТСКА ЕФИКАСНОСТ.....	53

ЗА САВРШЕНЕ РЕЗУЛТАТЕ

Хвала што сте одабрали овај АЕГ производ. Направили смо га како бисмо вам у наредним годинама обезбедили несметани рад заједно са најновијим технологијама које олакшавају свакодневицу. Ове функције вероватно нећете наћи код уобичајених уређаја. Посветите се читању у наредних неколико минута како бисте добили корисне информације.

Посетите наш веб сајт на адреси:



Обезбедите савете у вези са коришћењем, брошуре, решења за проблеме, информације о сервисирању:

www.aeg.com/webselfservice



Региструјте свој производ ради боље услуге:

www.registreaeg.com



Купите додатни прибор, потрошне материјале и оригиналне резервне делове за свој уређај:

www.aeg.com/shop

БРИГА О КОРИСНИКУ И СЕРВИСИРАЊЕ

Препоручујемо вам да користите оригиналне резервне делове.

Приликом обраћања сервисној служби, проверите да ли поседујете следеће податке: Модел, број производа (PNC), серијски број.

Информације се могу наћи на плочици са техничким карактеристикама.

⚠ Упозорење/опрез - упутства о безбедности

ℹ Опште информације и савети

📄 Информацији о заштити животне средине

Задржано право измена.

1. ⚠ БЕЗБЕДНОСНЕ ИНФОРМАЦИЈЕ

Пре инсталације и коришћења уређаја, пажљиво прочитајте приложено упутство. Произвођач није

одговоран за било какве повреде или штете које су резултат неисправне инсталације или употребе. Чувајте упутство за употребу на безбедном и приступачном месту за будуће коришћење.

1.1 Безбедност деце и осетљивих особа

- Овај уређај могу да користе деца старија од 8 година и особе са смањеним физичким, чулним или менталним способностима, као особе којима недостају искуство и знање, уколико им се обезбеди надзор или им се дају упутства у вези са употребом уређаја на безбедан начин и уколико схватају могуће опасности.
- Децу узраста између 3 и 8 година старости, као и особе са веома тешким и сложеним инвалидитетом, треба држати даље од уређаја, осим ако су под сталним надзором.
- Децу млађу од 3 године треба удаљити од уређаја уколико нису под непрекидним надзором.
- Немојте да дозволите деци да се играју уређајем.
- Држите сву амбалажу даље од деце и одлажите је на одговарајући начин.
- Постарајте се да деца и кућни љубимци не буду близу уређаја док уређај ради или се расхлађује. Доступни делови су врели.
- Ако овај апарат има уређај за безбедност деце, исти би требало да буде активиран.
- Деца не смеју да обављају чишћење и корисничко одржавање уређаја без надзора.

1.2 Опште мере безбедности

- УПОЗОРЕЊЕ: Уређај и његови доступни делови могу бити врели током коришћења. Треба бити пажљив како би се избегло додиривање грејних елемената.
- Уређајем немојте управљати помоћу спољашњег тајмера или засебног система даљинског управљања.

- УПОЗОРЕЊЕ: Опасно је остављати храну на грејној плочи да се пржи на масти или уљу без надзора, јер може доћи до пожара.
- НИКАДА не покушавајте да пожар угасите водом, већ најпре искључите уређај а затим прекријте пламен, нпр. поклопцем или ћебетом.
- ОПРЕЗ: Процес кувања мора да се надгледа. Краткотрајан процес кувања мора да се надгледа непрекидно.
- УПОЗОРЕЊЕ: Опасност од пожара: Немојте одлагати предмете на површине за кување.
- Предмете од метала, попут ножева, виљушки, кашика и поклопаца, не треба стављати на грејну површину јер могу постати врели.
- Не користите овај уређај пре него што га инсталирате у уградни елемент.
- Немојте користити парочистач за чишћење уређаја.
- Након коришћења, искључите плочу за кување помоћу команде и немојте се уздати у детектор за посуду.
- Уколико стаклено керамичка површина / стаклена површина напукне, искључите уређај и извадите кабл за напајање из зидне утичнице. У случају да је уређај прикључен на мрежу директно преко разводне кутије, извадите осигурач да бисте искључили уређај из напајања У оба случаја, обратите се овлашћеном сервисном центру.
- Уколико је кабл оштећен, мора га заменити произвођач, овлашћени сервис, или лица сличних квалификација, како би се избегла опасност.
- УПОЗОРЕЊЕ: Користите само штитнике за плочу за кување дизајниране од стране произвођача уређаја за кување или оне коју су од стране произвођача уређаја у упутствима за употребу наведени као погодни или штитнике за плочу за кување који су инкорпорирани у уређају.

Коришћење неодговарајућих штитника за плочу за кување може изазвати несреће.

2. БЕЗБЕДНОСНА УПУТСТВА

2.1 Инсталирање



УПОЗОРЕЊЕ!

Само квалификована особа може да инсталира овај уређај.



УПОЗОРЕЊЕ!

Ризик од повреде или оштећења уређаја.

- Уклоните комплетну амбалажу.
- Немојте да инсталирате или користите оштећен уређај.
- Придржавајте се упутстава за монтаже које сте добили уз уређај.
- Неопходно је придржавати се минималног растојања од других уређаја и кухињских елемената.
- Увек водите рачуна приликом померања уређаја зато што је тежак. Увек користите заштитне рукавице и затворену обућу.
- Заптијте исечене површине заптивним материјалом да бисте спречили да влага доведе до набреклина.
- Заштитите доњу страну уређаја од паре и влаге.
- Немојте монтирати уређај поред врата или испод прозора. Овим се спречава да врело посуђе за кување падне са уређаја када се отворе врата или прозор.
- Сваки уређај има вентилаторе за хлађење на дну.
- Ако је уређај постављен изнад фиоке:
 - немојте да стављате ситне предмете или папир који се може увући, јер они могу да оштете вентилаторе за хлађење или да покваре систем за хлађење.
 - Држите раздаљину од најмање 2 цм између доњег дела уређаја и делова који се чувају у фиоци.

- Уклоните све разделне табле инсталиране унутар кухињског елемента испод уређаја.

2.2 Прикључивање струје



УПОЗОРЕЊЕ!

Ризик од пожара и струјног удара.

- Сва прикључивања струје треба да обави квалификован електричар.
- Уређај мора да буде уземљен.
- Пре извођења било каквих радова на уређају, кабл за напајање обавезно извадите из зидне утичнице.
- Уверите се да су параметри на плочици са техничким карактеристикама компатибилни са одговарајућим параметрима електричне мреже за напајање.
- Проверите да ли је уређај правилно инсталиран. Лоше причвршћен или неодговарајући кабл или утикач (ако га има) може проузроковати прегревавање електричног прикључка.
- Користите одговарајући електрични кабл за напајање.
- Не дозволите да се електрични кабл запетља.
- Проверите да ли је инсталирана заштита од струјног удара.
- Употребите кабл са стезаљком са растерећењем на вучу.
- Када уређај прикључујете на оближњу зидну утичницу водите рачуна да кабл за напајање или утикач (ако га има) не дођу у додир са врелим деловима уређаја или врелим посуђем.
- Немојте да користите адаптере са више утичница и продужне каблове.
- Проверите да нисте оштетили утикач за напајање (ако га има) и кабл за напајање. Обратите се нашем овлашћеном сервисном центру или електричару ради

- замене оштећеног кабла за напајање.
- Заштита од удара делова под напоном и изолованих делова мора да се причврсти тако да не може да се уклони без алата.
- Прикључите главни кабл за напајање на зидну утичницу тек на крају инсталације. Водите рачуна да постоји приступ мрежном утикачу након инсталације.
- Ако је зидна утичница лабава, немојте да прикључујете мрежни утикач.
- Не вуците кабл за напајање како бисте искључили уређај. Кабл искључите тако што ћете извући утикач из утичнице.
- Користите само исправне раставне прекидаче: заштитне прекидаче, осигураче (осигураче са навојем треба скинути са носача), аутоматске заштитне прекидаче и контакторе.
- У електричној инсталацији мора постојати раставни прекидач који вам омогућава да искључите све фазе напајања уређаја. Ширина контактнoг отвора на раставном прекидачу мора износити најмање 3 мм.

2.3 Употреба



УПОЗОРЕЊЕ!

Постоји ризик од повреде, опекотина и струјног удара.

- Уклоните сво паковање, налепнице и заштитну фолију (ако је има) пре првог коришћења.
- Уређај је само за кућну употребу.
- Немојте да мењате спецификацију овог уређаја.
- Поведите рачуна да отвори за вентилацију нису запушени.
- Не остављајте уређај без надзора током рада.
- Подесите зону за кување на „искључено“ након сваке употребе.
- Не ослањајте се на детектор за посуду.
- Немојте стављати прибор за јело или поклопце шерпи на зоне за кување. Они могу постати врели.

- Немојте руковати уређајем када су вам мокре руке или када је он у контакту са водом.
- Немојте користити уређај као радну површину или простор за одлагање.
- Ако је површина уређаја напукла, одмах га искључите из зидне утичнице. То спречава струјни удар.
- Корисници са пејсмејкером морају да одржавају растојање од најмање 30 цм од индукционих зона за кување када уређај ради.
- Када ставите храну у вруће уље, може да прсне.



УПОЗОРЕЊЕ!

Ризик од пожара и експлозије

- Масти и уље када се загреју могу да ослободе запаљива испарења. Држите пламенове или загрејане предмете даље од масти и уља када кувате са њима.
- Испарења која ослобађају веома врела уља могу да изазову спонтано сагоревање.
- Употребљено уље, које може да садржи остатке хране, може изазвати пожар при нижој температури за разлику од уља које се користи по први пут.
- Запаљиве материје или предмете натопљне запаљивим материјама немојте стављати унутар и поред уређаја или на њега.



УПОЗОРЕЊЕ!

Постоји ризик од оштећења уређаја.

- Немојте стављати вруће посуђе за кување на командну таблу.
- Не стављајте врео поклопац тигања на стаклену површину плоче за кување.
- Немојте дозволити да течност у посуђу за кување проври до краја.
- Пазите да предмети или посуђе за кување не падну на уређај. Може се оштетити површина плоче.
- Немојте укључивати зоне за кување уколико је посуђе празно или га нема.

- Не стављајте алуминијумску фолију на уређај.
- Посуђе за кување направљено од ливеног гвожђа, ливеног алуминијума или са оштећеним доњим површинама може да направи огреботине на стаклу/стаклокерамици. Увек подигните ове предмете када треба да их померате по површини за кување.
- Овај уређај је намењен само за кување. Немојте га користити у друге сврхе, на пример за загревање просторије.

2.4 Нега и чишћење

- Редовно чистите уређај да бисте спречили пропадање површинског материјала.
- Пре чишћења деактивирајте уређај и пустите да се охлади.
- Одвојте кабл за напајање уређаја од електричног напајања пре почетка процеса одржавања.
- Немојте да користите млаз воде или пару за чишћење уређаја.
- Уређај чистите влажном, меком крпом. У ту сврху користите само

неутралне детерџенте. Немојте да користите било какве абразивне производе, абразивне јастучиће за чишћење, раствараче или металне предмете.

2.5 Сервис

- За поправљање уређаја позовите овлашћени сервисни центар.
- Користите само оригиналне резервне делове.

2.6 Одлагање



УПОЗОРЕЊЕ!

Ризик од повреде или гушења.

- Обратите се општинским органима да бисте сазнали како да правилно одложите уређај на отпад.
- Искључите утикач кабла за напајање уређаја из мрежне утичнице.
- Исеците мрежни електрични кабл на месту које је близу уређаја и одложите га.

3. ИНСТАЛАЦИЈА



УПОЗОРЕЊЕ!

Погледајте поглавља о безбедности.

3.1 Пре инсталације

Пре него што инсталирате плочу за кување, запишите доње информације са pločice sa tehničkim karakteristikama. Плочица са техничким karakteristikama налази се на доњој страни плоче за кување.

Серијски број

3.2 Уградне плоче за кување

Уградне плоче за кување дозвољено је користити само после уградње у одговарајуће кухињске елементе за уградњу и радне површине које су у складу са стандардима.

3.3 Кабл за повезивање

- Плоча за кување се испоручује са спојним каблом за напајање.
- Замените оштећени електрични кабл само са каблом из резервних делова. Обратите се свом локалном овлашћеном сервисном центру.



УПОЗОРЕЊЕ!

Сва прикључивања струје мора да обави квалификован електричар.



ОПРЕЗ

Немојте бушити нити лемити крајеве жице. Ово је строго забрањено!



ОПРЕЗ

Не прикључујте кабл који нема завршни наставак кабла.

Двофазно повезивање

1. Скините завршни наставак кабла са црне и браон жице.
2. Уклоните изолацију са завршних наставака на браон и црном каблу.

3. Поставите нови завршни наставак од $1,5 \text{ mm}^2$ на сваком крају кабла. (потребан посебан алат).

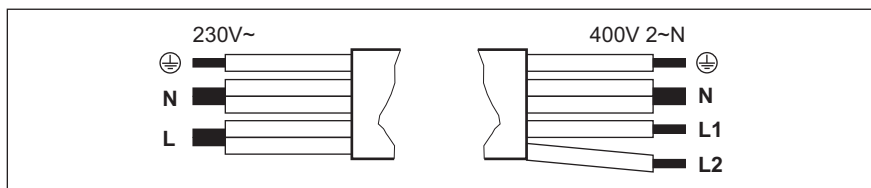
Попречни пресек кабла

Једнофазно повезивање - 230 V~		Двофазно повезивање - 400 V 2 ~ N	
	Зелена - жута	Зелена - жута	
N	Плава и плава	Плава и плава	N
L	Црна и браон	Црна	L1
		Браон	L2

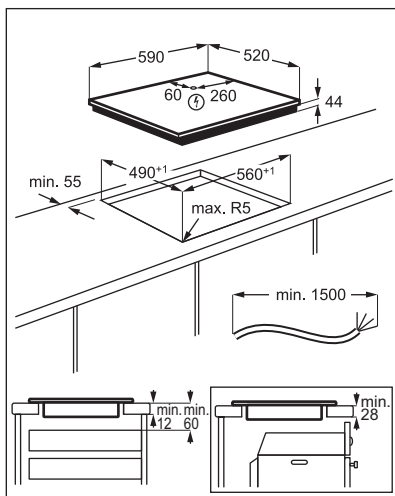
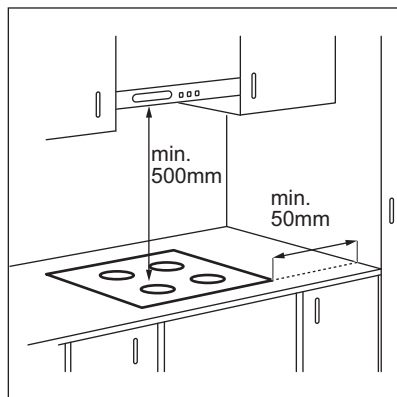
3.4 Монтирање

Ако се уређај инсталира изнад фиоке, вентилација плоче за кување може загрејати предмете ускладиштене у фиоци током процеса кувања.

4. ОПИС ПРОИЗВОДА

4.1 Шема површине за кување

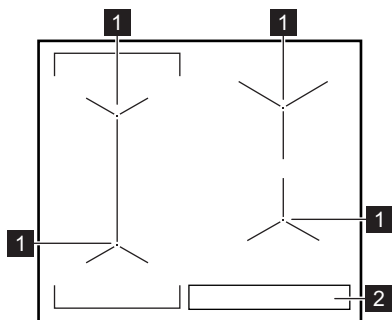



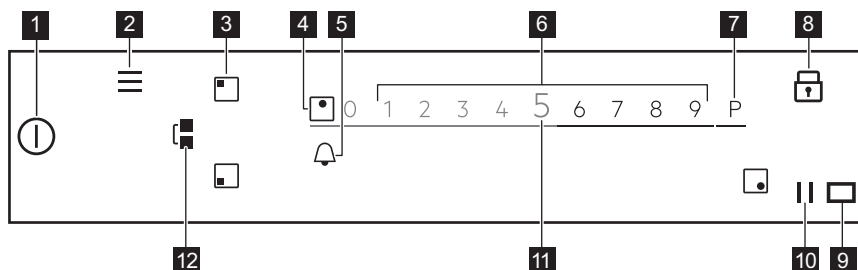

- 1 Индукциона зона за кување
- 2 Командна табла

4.2 Преглед командне табле



Да бисте видели доступна подешавања додирните одговарајући симбол.

Сим-бол	Коментар	
1	ⓐ	УКЉУЧЕНО/ ИСКЉУЧЕНО Служи за активирање и деактивирање плоче за кување.
2	≡	Мени За отварање и затварање Мени.
3	ⓐ	Избор зоне За отварање клизача за изабрану зону.
4	-	Индикатор зоне Да бисте приказали за коју зону је клизач активан.
5	🔔	- За подешавање функција тајмера.
6	-	Клизач За подешавање степена топлоте.
7	P	PowerBoost За активирање функције.

Сим-бол	Коментар	
8 	Контролна брава	За активирање и деактивирање функције.
9 	-	Прозор за комуникацију инфрацрвеним сигналом Hob ² Hood. Немојте га покривати.
10 	Пауза	За активирање и деактивирање функције.
11 0 - 9	-	За приказ степена топлоте.
12 	Bridge	За активирање и деактивирање функције.

4.3 OptiHeat Control (тростепени индикатор преостале топлоте)



УПОЗОРЕЊЕ!

III / II / I Постоји ризик од опекотина од преостале топлоте. Индикатор приказује ниво преостале топлоте.

Индукционе зоне за кување производе топлоту неопходну за процес кувања директно на дну посуђа за кување. Стаклокерамика се загрева топлотом посуђа.

5. ВОДИЧ ЗА БРЗИ ПОЧЕТАК

5.1 Коришћење екрана осетљивог на додир

- Да бисте активирали дату опцију, додирните одговарајући симбол на екрану.
- Изабрана функција се активира кад склоните прст са дисплеја.
- За скривање доступних опција користите брзи покрет или повуците прст преко дисплеја.
- Брзина покрета одређује колико брзо се екран помера.
- Скривање се може зауставити само од себе или га можете одмах зауставити ако додирнете дисплеј.
- Можете да промените већину параметара приказаних на дисплеју кад додирнете одговарајуће симболе.
- Да бисте изабрали жељену функцију или време, можете да скролујете кроз листу и/или да

додирнете опцију коју желите да одаберете.

- Када је плоча за кување активирана, а неки од симбола нестају са дисплеја, додирните дисплеј било где. Сви симболи се враћају.
- За одређене функције појављује се искачући прозор са додатним информацијама кад их покренете.
- Могу се користити само симболи са позадинским осветљењем.
- Прво одаберите зону која активира функције тајмера.

5.2 Мени структура

Додирните  да приступите и промените подешавања плоче за кување или да активирате неке функције. Табела приказује основну структуру Мени.

Мени

Кување уз асистенцију		
Функције плоче за кување	Топљење	
Подешавања	Блокада за безбедност деце	
	Штоперица	
	Hob ² Hood	H0 - Искључена
		H1 - Само светло
		H2 - Ниска брзина вентилатора
		H3 - Аутоматски вентилатор споро
		H4 - Аутоматски вентилатор средње
		H5 - Аутоматски вентилатор брзо
	Конфигурација	H6 - Аутоматски вентилатор појачано
		Кување уз асистенцију
		Управљање потрошњом
		Језик
		Звукови тастера
		Јачина звучног сигнала
	Сервисирање	Осветљеност дисплеја
Демо режим		
Лиценца		
Прикажи верзију софтвера		
Историја аларма		
	Ресетовање свих подешавања	

Да напустите Мени додирните  или десну страну дисплеја, изван искачућег прозора. За навигацију кроз Мени користите < или >.

Кад додирнете и задржите неке од опција доступних у Мени, појављује се

кратак опис Пратите савете за једноставну навигацију кроз Мени.

Ако сте на дну Мени скролујте листу нагоре и користите < или додирните  да напустите Мени.

6. ПРЕ ПРВЕ УПОТРЕБЕ



УПОЗОРЕЊЕ!
Погледајте поглавља о безбедности.

6.1 Прво прикључивање на електричну мрежу

Кад прикључите плочу за кување на електричну мрежу, морате да

подесите Језик, Осветљеност дисплеја и Јачина звучног сигнала.

Ова подешавања можете да промените у Мени > Подешавања > Конфигурација. Погледајте одељак „Свакодневна употреба“.

7. СВАКОДНЕВНА УПОТРЕБА



УПОЗОРЕЊЕ!
Погледајте поглавља о безбедности.

7.1 Активирање и деактивирање

Додирните  у трајању од 1 секунде да бисте активирали или деактивирали плочу за кување.

7.2 Аутоматско искључивање

Ова функција аутоматски искључује плочу у следећим случајевима:

- Све зоне за кување су деактивиране.
- Нисте подесили степен топлоте након што сте активирали плочу за кување.
- Просули сте или ставили нешто на командну таблу и оставили га дуже од 10 секунди (плек, крпу, итд.). Оглашава се звучни сигнал и плоча за кување се деактивира. Уклоните предмет или очистите командну таблу.
- Ако плоча за кување постане претопла (на пример, када из шерпе испари сва течност). Пустите да се зона за кување охлади пре него што поново користите плочу за кување.
- Користите неодговарајуће посуђе за кување или на датој зони нема посуђа. Бели симбол зоне за кување трепери и индукциона зона

за кување се деактивира аутоматски након 1 минута.

- Ако после одређеног времена не искључите неку од зона за кување или ако не промените подешен степен топлоте. Након извесног времена појављује се порука и плоча за кување се деактивира.

Однос између степена топлоте и времена након ког се плоча за кување деактивира:

Подешавање степена топлоте	Плоча за кување се деактивира након
1 - 2	6 сати
3 - 5	5 сати
6	4 сата
7 - 9	1,5 сати

7.3 Коришћење зона за кување

Ставите посуђе за кување у средину изабране зоне за кување. Индукционе зоне за кување се аутоматски прилагођавају димензијама дна посуђа за кување.

Када поставите посуду у изабрану зону за кување, плоча за кување ће је аутоматски препознати и на дисплеју ће се појавити одговарајући клизач. Клизач је видљив 8 секунди, након тога се дисплеј враћа у главни приказ. Да бисте брже затворили клизач,

додирните екран изван области клизача.

Кад су друге зоне активне, подешавање степена топлоте за зону коју желите да користите може бити ограничено. Погледајте одељак „Управљање потрошњом“.



Уверите се да је посуда погодна за индукционе плоче за кување. За више информација о типовима посуђа за кување погледајте одељак „Напомене и савети“. Проверите величину посуде у одељку „Технички подаци“.

7.4 Подешавање степена топлоте

1. Активирајте плочу за кување.
2. Ставите посуду на изабрану зону за кување.

Клизач за активну зону за кување се појављује на дисплеју и активан је 8 секунди.

3. Додирните или померите прстом да бисте подесили жељени степен топлоте.

Симбол светли црвеном бојом и постаје већи.

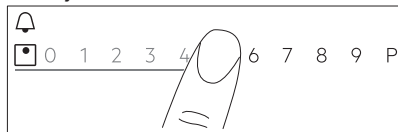

7.5 PowerBoost

Ова функција активира више снаге за одговарајућу индукциону зону за кување; то зависи од величине посуде за кување. Ова функција може бити активирана само током ограниченог временског периода.

1. Прво додирните симбол жељене зоне.
2. Додирните **P** или померите прст удесно да бисте активирали функцију за одабрану зону за кување.

Симбол светли црвеном бојом и постаје већи.

Функција се аутоматски деактивира. За деактивирање функције ручно изаберите зону и промените њен степен топлоте.



За максималне вредности трајања, погледајте одељак „Технички подаци“.

7.6 Ограничење снаге

Првобитно апарат ради на највећем могућем нивоу снаге (7200 W). Можете да промените максималну снагу ако инсталација не подржава пуну снагу.



Уверите се да изабрана снага одговара осигурачима кућне инсталације.

1. Додирните  на дисплеју да бисте отворили Мени.
2. Одаберите Подешавања > Конфигурација > Управљање потрошњом и изаберите одговарајући ниво снаге између 1500 W и 7200 W.

Да напустите Мени додирните десну страну дисплеја, изван искачућег прозора, или узастопно додирујте .

7.7 Управљање потрошњом

- Зоне за кување су груписане према локацији и броју фаза у плочи за кување. Погледајте илустрацију.
- Свака фаза има максимално електрично оптерећење од 3600 W.
- Функција раздељује снагу између зона за кување повезаних на исту фазу.
- Функција се активира када укупно електрично оптерећење зона за кување повезаних са појединачном фазом премаши 3600 W.
- Функција смањује снагу осталих зона за кување повезаних у исту фазу, што утиче на расположив степен топлоте.
- Максимални степен топлоте се види на клизачу. Активне су само цифре у белој боји.

- Уколико није доступан већи степен топлоте, прво га смањите за остале зоне за кување.

Управљање потрошњом са функцијом Ограничење снаге

Када подесите функцију Ограничење снаге на **6,0 kW** или мање, снага плоче за кување дели се између свих зона за кување.

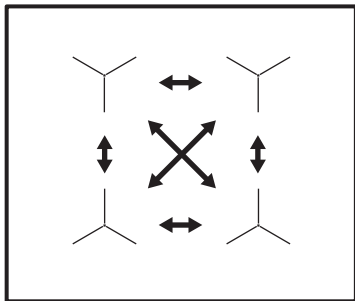

Када подесите функцију Ограничење снаге на **више од 6,0 kW**, снага плоче за кување дели се између две зоне за кување у пару.

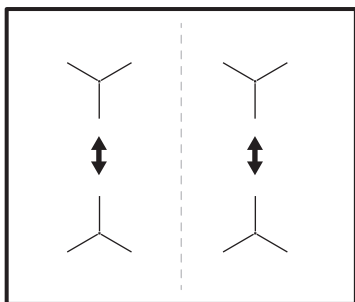

7.8 Функција Bridge

Ова функција повезује две зоне за кување и оне раде као једна са истим подешавањем степена топлоте.

Можете користити ову функцију са великим посуђем за кување.

1. Поставите посуду на две зоне за кување. Посуда мора да покрије центре обе зоне.
2. Додирните  да бисте активирали ову функцију. Симбол зоне се мења.
3. Подесите степен топлоте.

Посуђе мора покривати центре обе зоне, али не сме да прелази изван ознаке површине.

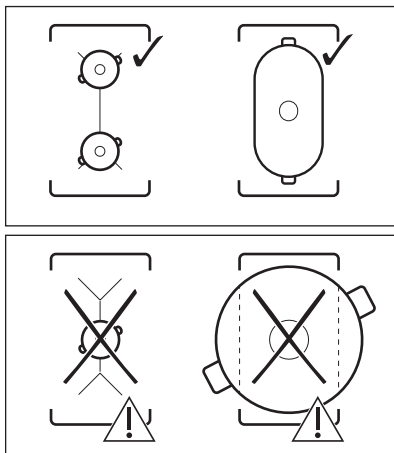

Да бисте деактивирали ову функцију, додирните . Зоне за кување раде независно једна од друге.

7.9 Тајмер

Тајмер за одбројавање времена

Користите ову функцију да бисте подесили колико дуго зона за кување треба да ради током појединачног кувања.

Функцију можете да подесите за сваку зону засебно.

1. Прво подесите степен топлоте за одговарајућу зону за кување, а затим подесите функцију.
2. Додирните симбол зоне.
3. Додирните . Прозор менија тајмера се појављује на дисплеју.
4. Означите да бисте активирали ову функцију.

Симболи се мењају у  .

5. Померите прст налево или надесно да бисте изабрали жељено време (нпр. сате и/или минуте).
6. Додирните ОК да бисте потврдили избор.

Можете такође да изаберете **X** да бисте поништили ваш избор. Кад време истекне, оглашава се звучни сигнал и  трепери.

Додирните  да искључите сигнал.

Да бисте деактивирали ову функцију, подесите степен топлоте на **0**.

Алтернативно, додирните  с леве стране вредности тајмера, додирните **X** поред тога и потврдите ваш избор кад се појави искачући прозор.

Тимер Манагер

Можете да користите ову функцију када је плоча за кување активирана али зоне за кување не раде.

Ова функција не утиче на рад зона за кување.

1. Изаберите било коју зону за кување.

На дисплеју се појављује одговарајући клизач.

2. Додирните . Прозор менија тајмера се појављује на дисплеју.
3. Померите прст налево или надесно да бисте изабрали жељено време (нпр. сате и минуте).
4. Додирните ОК да бисте потврдили избор.

Можете такође да изаберете **X** да бисте поништили ваш избор. Кад време истекне, оглашава се звучни сигнал и  трепери.

Додирните  да искључите сигнал.

Да деактивирате функцију додирните  с леве стране вредности тајмера, додирните **X** поред тога и потврдите ваш избор кад се појави искачући прозор.



Штоперица

Функција аутоматски почиње да одбројава одмах након што активирате зону за кување. Ову

функцију можете да користите да бисте пратили колико дуго ради.



1. Додирните  да бисте приступили Мени.
2. Скролујте Мени да бисте изабрали Подешавања > Штоперица.
3. Додирните прекидач да бисте укључили/искључили функцију.

Да напустите Мени додирните  или десну страну дисплеја, изван искачућег прозора. За навигацију кроз Мени користите **<** или **>**.

Функција се не зауставља кад подигнете посуду. Да бисте ресетовали функцију и поново је покренули ручно, додирните , изаберите Ресетовање из искачућег прозора. Функција почиње да одбројава од **0**. За Пауза функцију за једну сесију кувања, додирните  и изаберите Пауза из искачућег прозора. Изаберите Старт за наставак одбројавања.

7.10 Пауза

Функција пребацује све зоне за кување које су укључене на најнижу вредност температуре.

Када функција ради, могу се користити само симболи  и . Сви други симболи на командној табли су закључани.

Функција не зауставља функцију тајмера.

Додирните  да бисте активирали ову функцију.

Пали се . Степен топлоте је спуштен на 1.

Да бисте деактивирали функцију, додирните .

Функција зауставља PowerBoost. Највиши степен топлоте поново се активира кад опет додирнете .

7.11 Контролна брава

Можете да закључате командну таблу док плоча за кување ради. То

спречава случајну промену подешеног степена топлоте.

Прво подесите степен топлоте.

Додирните  да бисте активирали ову функцију.

Да бисте деактивирали функцију, додирните  на 3 секунде.



Када деактивирате плочу за кување, такође деактивирате и ову функцију.

7.12 Блокада за безбедност деце

Ова функција спречава случајно коришћење плоче за кување.

1. Додирните  на дисплеју да бисте отворили Мени.
2. Са листе изаберите Подешавања > Блокада за безбедност деце.
3. Укључите прекидач и додирните слова А-О-Х по абecedном реду како бисте активирали функцију. Да деактивирате функцију искључите прекидач.

Да напустите Мени додирните  или десну страну дисплеја, изван искачућег прозора. За навигацију кроз Мени користите < или >.

7.13 Језик

1. Додирните  на дисплеју да бисте отворили Мени.
2. Са листе изаберите Подешавања > Конфигурација > Језик.
3. Изаберите одговарајући језик са листе.

Ако сте изабрали погрешан језик, додирните  Са листе која се појави, изаберите трећу опцију и потом два пута последњу опцију. На крају, изаберите опцију с десне стране.

Да напустите Мени додирните  или десну страну дисплеја, изван искачућег прозора. За навигацију кроз Мени користите < или >.

7.14 Звукови тастера / Јачина звучног сигнала

Можете да одаберете врсту звука који емитује ваша плоча за кување или да искључите звук. Можете да бирате између кликова (подразумевано) или звучног сигнала.

1. Додирните  на дисплеју да бисте отворили Мени.
2. Са листе изаберите Подешавања > Конфигурација > Звукови тастера / Јачина звучног сигнала.
3. Одаберите одговарајућу опцију.

Да напустите Мени додирните  или десну страну дисплеја, изван искачућег прозора. За навигацију кроз Мени користите < или >.

7.15 Осветљеност дисплеја

Можете да мењате осветљености дисплеја.

Постоје 4 нивоа осветљености, 1 је најнижи а 4 је највиши.

1. Додирните  на дисплеју да бисте отворили Мени.
2. Са листе изаберите Подешавања > Конфигурација > Осветљеност дисплеја.
3. Одаберите одговарајући ниво.

Да напустите Мени додирните  или десну страну дисплеја, изван искачућег прозора. За навигацију кроз Мени користите < или >.



7.16 Кување уз асистенцију

Ова функција подешава температуру за различите врсте хране и одржава је током кувања. Може се активирати за леву предњу зону за кување или за обе зоне на левој страни приликом премошћавања.

1. Додирните  на дисплеју да бисте отворили Мени.
2. Изаберите Кување уз асистенцију и одаберете врсту хране коју бисте желели да припремате са листе.

За сваку врсту хране постоји неколико опција. Пратите упутства приказана на дисплеју.

- Можете да додирнете ОК на врху искачућег прозора да бисте користили подразумевана подешавања.
 - Можете да подесите функцију тајмера. Када посуда достигне жељену температуру, можете да активирате тајмер.
 - Можете да промените подразумевани ниво топлоте.
3. Једном када посуда достигне жељену температуру, звучни сигнал се оглашава и појављује се искачући прозор. Да затворите прозор и покренете функцију додирните ОК. Да деактивирате прозор трајно, означите пре него што активирате функцију.

Да зауставите функцију додирните  и Стоп или додирните  и изаберите Кување уз асистенцију, одаберите било који тип хране и додирните Стоп.

Да напустите Мени додирните  или десну страну дисплеја, изван искачућег прозора. За навигацију кроз Мени користите < или >.

7.17 Топљење

Ову функцију можете да користите за топљење различитих производа, нпр. чоколаде или путера. Функцију можете да користите само за једну зону за кување током једне сесије кувања.

1. Додирните  на дисплеју да бисте отворили Мени.
2. Са листе изаберите Функције плоче за кување > Топљење.
3. Додирните Старт
Треба да изаберете жељену зону. Појавиће се искачући прозор са питањем се да ли желите да откажете претходно подешавање степена топлоте, ако је постојало.

Да напустите Мени додирните  или десну страну дисплеја, изван искачућег прозора. За навигацију кроз Мени користите < или >.

Да зауставите функцију додирните симбол за избор зоне, а затим додирните Стоп.

7.18 Hob²Hood

Ово је напредна аутоматска функција која повезује плочу за кување са одређеним аспиратором. И плоча за кување и аспиратор имају комуникатор са инфрацрвеним сигналом. Брзина вентилатора се дефинише аутоматски на основу поставки режима и температуре најтоплије посуде на плочи за кување.

Код већине аспиратора је даљински систем подразумевано деактивиран. Активирајте га пре него што користите ову функцију. Више информација потражите у приручнику за кориснике аспиратора.

Функција аутоматски ради између Н2 и Н6. Плоча за кување је првобитно подешена на Н5. Аспиратор реагује сваки пут када користите плочу за кување. Плоча за кување аутоматски препознаје температуру посуђа и подешава брзину вентилатора. Можете да подесите да плоча за кување активира само лампицу тако што ћете изабрати Н1.



Ако промените брзину вентилатора на аспиратору, подразумевано повезивање са плочом за кување се деактивира. Да поново активирате функцију, на оба уређаја пребаците прекидач прво на ИСКЉУЧЕНО па онда на УКЉУЧЕНО.

Ре-жим	Ауто-мат-ско осветљење	Кључање ¹⁾	Пржење ²⁾
Н0	Ис-кључе-но	Искључено	Искључено

Ре-жим	Ауто-мат-ско освет-ље-ње	Кључање ¹⁾	Пржење ²⁾
H1	Ук-ључе но	Искључено	Искључено
H2 ³⁾	Ук-ључе но	Брзина вен-тилатора 1	Брзина вен-тилатора 1
H3	Ук-ључе но	Искључено	Брзина вен-тилатора 1
H4	Ук-ључе но	Брзина вен-тилатора 1	Брзина вен-тилатора 1
H5	Ук-ључе но	Брзина вен-тилатора 1	Брзина вен-тилатора 2
H6	Ук-ључе но	Брзина вен-тилатора 2	Брзина вен-тилатора 3

1) Плоча за кување детектује процес кључања и активира брзину вентилатора у складу са аутоматским режимом.

2) Плоча за кување детектује процес пржења и активира брзину вентилатора у складу са аутоматским режимом.

3) Овај режим активира вентилатор и светло и не зависи од температуре.

Промена режима

Режими се аутоматски мењају и прилагођавају. Ако нисте задовољни нивоом буке / брзином вентилатора, режиме можете да мењате и ручно.

1. Додирните .

Са листе изаберите Подешавања > Hob²Hood.

2. Одаберите одговарајући режим.

Да напустите Мени додирните  или десну страну дисплеја, изван искачућег прозора.

Када завршите са кувањем и деактивирате плочу за кување, вентилатор у аспиратору наставља да ради одређено време. Након тог времена, систем аутоматски деактивира вентилатор и спречава вас да га случајно активирате у наредних 30 секунди.

Светло на аспиратору се деактивира 2 минута након деактивирања плоче за кување.

8. КОРИСНИ САВЕТИ



УПОЗОРЕЊЕ!

Погледајте поглавља о безбедности.



Користите посуђе које одговара индукционим зонама за кување.

8.1 Посуђе за кување



Код индукционих зона за кување јако електромагнетно поље веома брзо развија топлоту у посуђу за кување.

Материјал посуђа за кување

- **исправно:** ливено гвожђе, челик, емајлирани челик, нерђајући челик, посуђе са вишеслојним дном (са исправном ознаком произвођача).
- **неисправно:** алуминијум, бакар, месинг, стакло, керамика, порцелан.

Посуђе је погодно за индукциону плочу за кување ако:

- Вода брзо прокључа на зони за кување код које је температура подешена на најјаче.
- Магнет држи дно посуде.

i Дно посуђа за кување мора да буде дебело и што је могуће равније. Осигурајте да су доње површине посуде чисте и суве пре него што их ставите на површину плоче.

Димензије посуђа за кување

Индукционе зоне за кување се аутоматски прилагођавају димензијама дна посуђа за кување.

Ефикасност зоне за кување зависи од пречника посуђа за кување. Посуђе за кување чији је пречник мањи од минималног прима само део енергије коју генерише зона за кување.

i Погледајте одељак „Технички подаци“.

8.2 Бука током рада уређаја

Ако можете да чујете:

- буку налик пуцкетању: посуђе за кување је направљено од различитих материјала (сендвич систем конструкције).
- звук налик звиждуку: користите зону за кување са високим нивоом снаге

а посуђе за кување је направљено од различитих материјала (сендвич систем израде).

- брујање: користите висок ниво снаге.
 - шкљоцање: долази до електричног прекидања, посуда је откривена након што је ставите на плочу за кување.
 - шиштање, зујање: ради вентилатор.
- Ови звуци су нормални и не указују на било какав квар.**

8.3 Ђоко Timer (ЕКО тајмер)

Да би се уштедела електрична енергија, грејач зоне за кување се деактивира пре оглашавања тајмера за одбројавање времена. Разлика у времену рада зависи од нивоа степена топлоте и трајања кувања.

8.4 Примери примене за кување

Узајамни однос између степена топлоте зоне за кување и потрошње струје није линеаран. Када повећате степен топлоте зоне за кување, потрошња струје се не повећава пропорционално. То значи да зона за кување на средњем степену топлоте користи мање од половине своје снаге.

i Подаци у табели су само смернице.

Подешавање степена топлоте	Користити за:	Време (мин)	Савети
1	Одржавање топлоте спремљене хране.	по потреби	Ставите поклопац на посуду за кување.
1 - 2	Сос холандез, истопити: путер, чоколаду, желатин.	5 - 25	Повремено промешајте.
1 - 2	Згушњавање: пенасти омлети, пржена јаја.	10 - 40	Кувајте са поклопцем на посуди за кување.

Подешавање степена топлоте	Користити за:	Време (мин)	Савети
2 - 3	Крчкање јела са пиринчем и млеком, подгревање готових јела.	25 - 50	Додати најмање два пута више течности од количине пиринча, а јела са млеком промешати на половини кувања.
3 - 4	Кување поврћа, рибе, меса на пари.	20 - 45	Додајте пар супених кашика течности.
4 - 5	Кување кромпира на пари.	20 - 60	Користите макс. ¼ l воде на 750 g кромпира.
4 - 5	Кување великих количина хране, гулаша и супа.	60 - 150	Највише 3 l течности, плус састојци.
6 - 7	Пржење на тихој ватри: шницле, пуњене телеће шницле, котлети, фаширане шницле, кобасице, џигерица, запршка, јаја, палачинке, крофне.	по потреби	Окрените када истекне половина времена.
7 - 8	Пржење ренданог кромпира, каре одрезака, одрезака на јакој ватри.	5 - 15	Окрените када истекне половина времена.
9	Довођење воде до кључања, кување тестенине, крчкање меса (гулаш, месо у лонцу), пржење кромпирића у дубоком уљу.		
P	Довођење велике количине воде до кључања. Функција PowerBoost је активна.		

8.5 Савети и напомене за Hob²Hood

Када користите плочу за кување помоћу функције:

- Заштитите плочу аспиратора од директне сунчеве светлости.
- Немојте усмеравати халогено светло у плочу аспиратора.
- Немојте да покривате командну таблу аспиратора.
- Немојте да прекидате сигнал између плоче за кување и аспиратора (на пример руком или ручком на посуди за кување).
Погледајте слику.

Аспиратор на слици представља само пример.

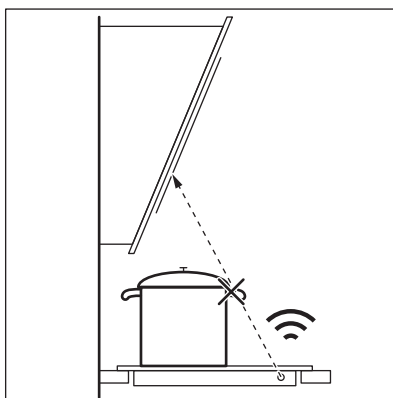



Други уређаји са даљинским управљањем могу да блокирају сигнал. Немојте користити никакве уређаје са даљинским управљањем у тренутку када користите ову функцију на плочи за кување.

Аспиратори са функцијом Hob²Hood

Да бисте пронашли цео асортиман аспиратора који раде са овом функцијом, посетите наш веб-сајт за потрошаче. АЕГ аспиратори који раде са овом функцијом морају да имају симбол .

9. НЕГА И ЧИШЋЕЊЕ



УПОЗОРЕЊЕ!

Погледајте поглавља о безбедности.

9.1 Опште информације

- Очистите плочу за кување након сваке употребе.
- Увек користите посуђе са чистом доњом површином.
- Огреботине или тамне мрље на површини не утичу на рад плоче за кување.
- Користите специјално средство за чишћење погодно за површину плоче за кување.
- Користите посебан стругач за стаклену површину.

9.2 Чишћење плоче

- **Уклоните одмах:** топлену пластику, пластичну фолију, шећер и храну са шећером, јер уколико не уклоните, прљавштина може проузроковати оштећење плоче за кување. Водите рачуна како бисте

избегли опекотине. Користите посебан стругач на стаклену површину под оштрим углом и померајте оштрицу по површини.

- **Када се плоча за кување довољно охлади уклоните:** светле кругове од каменца и воде, испрскале масноће и промену боје у виду светлуцања метала. Очистите плочу за кување влажном крпом и неабразивним детерџентом. Након чишћења, обришите плочу за кување меком крпом.
- **Уклоните промену боје у виду светлуцања метала.** користите раствор воде са сирћитом и очистите површину стакла крпом.
- На површини плоче за кување су хоризонтални жлебови. Очистите плочу за кување влажном крпом и са мало детерџента благим покретима с лева на десно. Након чишћења, обришите плочу за кување меком крпом слева надесно.

10. РЕШАВАЊЕ ПРОБЛЕМА





УПОЗОРЕЊЕ!

Погледајте поглавља о безбедности.

10.1 Шта учинити ако...

Проблем	Могући узрок	Решење
Не можете да укључите плочу за кување нити да је користите.	Плоча за кување није прикључена на електрично напајање или није правилно прикључена.	Проверите да ли је плоча за кување правилно прикључена на електрично напајање. Погледајте дијаграм повезивања.
	Осигурач је прегорео.	Проверите да осигурач није узрок овога. Уколико осигурач непрекидно прегоревала, обратите се квалификованом, овлашћеном електричару.
	Ако не подесите степен топлоте у року од 60 секунди.	Поново укључите плочу за кување и подесите степен топлоте за мање од 60 секунди.
	Истовремено сте додирнули 2 или више сензорских поља.	Додирните само једно сензорско поље.
	Пауза ради.	Погледајте одељак „Свакодневна употреба“.
Дисплеј не реагује на додир.	Део дисплеја је покривен или су посуде стављене сувише близу дисплеја. На дисплеју се налази нека течност или предмет.	Уклоните предмете. Померите посуде даље од дисплеја. Очистите дисплеј, сачекајте да се уређај охлади. Одвојите плочу за кување од електричног напајања. Поново је укључите након 1 минута.
Оглашава се звучни сигнал и плоча за кување се деактивира. Оглашава се звучни сигнал када је плоча за кување искључена.	Ставили сте нешто преко једног или више сензорских поља.	Уклоните предмет са сензорског поља.
Плоча за кување се деактивира.	Ставили сте нешто на сензорско поље ①.	Уклоните предмет са сензорског поља.
Индикатор преостале топлоте се не укључује.	Зона за кување није загрејана јер је коришћена само у кратком периоду или је сензор оштећен.	Уколико је зона радила довољно дуго да буде загрејана, обратите се овлашћеном сервисном центру.

Проблем	Могући узрок	Решење
Не можете да активирате највиши степен топлоте.	Друга зона је већ подешена на највиши степен топлоте.	Прво смањите снагу друге зоне.
	Ниво Ограничење снаге је сувише низак.	Промените максималну снагу у Мени. Погледајте одељак „Свакодневна употреба“.
Сензорска поља постају врућа.	Посуђе за кување је превелико или сте га ставили преблизу командама.	Уколико је могуће, ставите велико посуђе за кување на задње зоне.
Hob²Hood не ради.	Прекрили сте командну таблу.	Уклоните предмет са командне табле.
Hob²Hood ради, али само лампица светли.	Активирали сте режим Н1.	Пребаците на режим од Н2 - Н6 или сачекајте док не започне аутоматски режим.
Hob²Hood раде режими Н1 - Н6, али лампица је угашена.	Можда постоји проблем са сијалицом.	Контактирајте овлашћени сервисни центар.
Не чује се звук када додирнете сензорска поља на командној табли.	Звуци су деактивирани.	Активирање звучних сигнала. Погледајте одељак „Свакодневна употреба“.
Погрешан језик је подешен.	Грешком сте променили језик.	Ресетујте све функције на фабричка подешавања. Изаберите Ресетовање свих подешавања из Мени. Одвојите плочу за кување од електричног напајања. Поново је укључите након 1 минута. Подесите Језик, Осветљеност дисплеја и Јачина звучног сигнала.
Зона за кување се деактивира. Појавиће се порука упозорења која каже да ће зона за кување искључити.	Аутоматско искључивање деактивира зону за кување.	Погледајте одељак „Свакодневна употреба“. Искључите плочу за кување и поново је укључите.
 и порука се појављују.	Контролна бртва ради.	Погледајте одељак „Свакодневна употреба“.
Појављује се О - Х - А.	Блокада за безбедност деце ради.	Погледајте одељак „Свакодневна употреба“.
 трепери.	Нисте ставили посуђе за кување на зону.	Ставите посуђе за кување на зону.

Проблем	Могући узрок	Решење
	Неодговарајуће посуђе за кување.	Употребите одговарајуће посуђе за кување. Погледајте одељак „Напомене и савети“.
	Пречник дна посуђа за кување је сувише мали за зону.	Користите посуђе за кување одговарајућих димензија. Погледајте одељак „Технички подаци“.
Пали се  и приказује се број.	Дошло је до грешке у плочи за кување.	Искључите плочу за кување и поново је укључите након 30 секунди. Ако се  поново укључи, искључите плочу за кување из електричног напајања. Поново је укључите након 30 секунди. Уколико се проблем настави, позовите Овлашћени сервисни центар.
Можете чути константни звучни сигнал.	Прикључивање струје није правилно.	Одвојите плочу за кување од електричног напајања. Затражите од квалификованог електричара да провери инсталацију.

10.2 Ако не можете да нађете решење...

Уколико не можете сами да пронађете решење проблема, обратите се продавцу или овлашћеном сервисном центру. Дајте податке са плочице са техничким карактеристикама. Уверите се да сте правилно руковали плочом

за кување. Ако нисте, сервисирање које пружи сервисни центар или продавац, неће бити бесплатно, чак ни током гарантног периода. Упутства о услугама сервисног центра и услови гаранције налазе се на гарантном листу.

11. ТЕХНИЧКИ ПОДАЦИ

11.1 Плочица са техничким карактеристикама

Модел IAE64843FB
 Тип 61 B4A 01 CD
 Индукција 7.2 kW
 Сер.бр.
 AEG

PNC 949 597 561 00
 220 - 240 V / 400 V 2N 50 - 60 Hz
 Направљено у Немачкој
 7.2 kW



11.2 Софтверске лиценце

Софтвер ког обухвата плоча за кување садржи софтвер заштићен ауторским правом чија се лиценца налази у оквиру BSD, fontconfig, FTL, GPL-2.0, LGPL-2.0, LGPL-2.1, libJpeg, zLib/libpng, MIT, OpenSSL / SSLEAY ISC, Apache 2.0 и других лиценци.

Проверите пуну копију лиценце у:
Мени > Подешавања > Сервисирање > Лиценца.

Можете да преузмете изворни код софтвера отвореног кода пратећи хипервезу која се налази на веб страници производа.

11.3 Спецификација зона за кување

Зона за кување	Номинална снага (подешавање максималне топлоте) [W]	PowerBoost [W]	PowerBoost максимално трајање [min]	Пречник посуђа [mm]
Предња лево	2300	3200	10	125 - 210
Задња лево	2300	3200	10	125 - 210
Предња десно	1400	2500	4	125 - 145
Задња десно	1800	2800	10	145 - 180

Снага зона за кување се може мало разликовати од података у табели. Мења се у зависности од материјала и пречника посуђа за кување.

За оптималне резултате кувања користите посуђе за кување које није веће од пречника у табели.

12. ЕНЕРГЕТСКА ЕФИКАСНОСТ

12.1 Информације о производу у складу са EU 66/2014 важе само за тржиште ЕУ

Идентификација модела	IAE64843FB		
Тип плоче за кување	Уградна плоча за кување		
Број зона за кување	4		
Технологија загревања	Индукција		
Пречник кружних зона за кување (Ø)	Предња лево	21,0 цм	
	Задња лево	21,0 цм	
	Предња десно	14,5 цм	
	Задња десно	18,0 цм	
Потрошња енергије по зони за кување (ЕС electric cooking)	Предња лево	188,9 Wh/kg	
	Задња лево	188,9 Wh/kg	
	Предња десно	183,4 Wh/kg	
	Задња десно	178,8 Wh/kg	

Потрошња енергије
плоче за кување (EC elec-
tric hob)

185,0 Wh/кг

EN 60350-2 - Електрични уређаји за кување у домаћинству - Део 2: Плоче за кување – методе мерења перформанси

Мерења енергетског учинка се односе на области за кување које су идентификоване ознакама на свакој зони за кување.

12.2 Уштеда енергије

Током свакодневног кувања можете да уштедите енергију ако уважите следеће савете.

- Када загревате воду, користите само онолико воде колико Вам треба.
- Уколико је могуће, увек поклопите посуђе за кување.
- Ставите посуђе на зону за кување пре него што је активирате.
- Мање посуђе ставите на мање зоне за кување.
- Ставите посуђе за кување директно на средину зоне за кување.
- Искористите преосталу топлоту да подгрејете или отопите храну.

13. ЕКОЛОШКА ПИТАЊА

Рециклирајте материјале са симболом . Паковање одложите у одговарајуће контејнере ради рециклирања. Помозите у заштити животне средине и људског здравља као и у рециклирању отпадног материјала од електронских и

електричних уређаја. Уређаје обележене симболом  немојте бацати заједно са смећем. Производ вратите у локални центар за рециклирање или се обратите општинској канцеларији.

www.aeg.com/shop



867 350386-A-512018

EAC CE

AEG