

10 СВИДЕТЕЛЬСТВО О ПРИЕМКЕ И ПРОДАЖЕ

Кухонная вытяжка

Торговое наименование	Тип
Вилла 60П-650-ПЗЛ	КВ II М-650-50
Бельведер 60П-650-ПЗД	КВ II М-650-60
Бельведер Валенсия 60П-650-ПЗД	КВ II М-650-60
Бельведер Валенсия 60П-700-ПЗД	КВ I М-700-60
Бельведер Флореале 60П-650-ПЗД	КВ II М-650-60
Вилла 60П-650-ПЗЛ	КВ II М-650-60
Вилла Валенсия 60П-650-ПЗЛ	КВ II М-650-60
Вилла Веда 60П-650-ПЗЛ	КВ II М-650-60
Вилла Луизиана 60П-650-ПЗЛ	КВ II М-650-60
Вилла Модерн 60П-650-ПЗЛ	КВ II М-650-60
Вилла фрукты 60П-650-ПЗЛ	КВ II М-650-60
Камин Грань 60П-650-ПЗЛ	КВ II М-650-60
Пергола 60П-650-ПЗЛ	КВ II М-650-60
Пергола 60П-650-ПЗЛ съемное обрамление	КВ II М-650-60
Пергола 60П-700-Э4Д	КВ I Э-700-60
Терем 60П-650-ПЗД	КВ II М-650-60
Былина 90П-650-ПЗД	КВ II М-650-90
Бельведер 90П-650-ПЗД	КВ II М-650-90
Бельведер Валенсия 90П-650-ПЗД	КВ II М-650-90
Бельведер Валенсия 90П-700-ПЗД	КВ I М-700-90
Бельведер Флореале 90П-650-ПЗД	КВ II М-650-90
Вилла 90П-650-ПЗД	КВ II М-650-90
Вилла Валенсия 90П-650-ПЗД	КВ II М-650-90
Вилла Веда 90П-650-ПЗД	КВ II М-650-90
Вилла Луизиана 90П-650-ПЗД	КВ II М-650-90
Вилла фрукты 90П-650-ПЗД	КВ II М-650-90
Камин Грань 90П-650-ПЗЛ	КВ II М-650-90
Пергола 90П-650-ПЗД	КВ II М-650-90
Пергола 90П-650-ПЗД съемное обрамление	КВ II М-650-90
Терем 90П-650-ПЗД	КВ II М-650-90

соответствует требованиям ТУ 3468-001-25905995-15.

Сертификаты соответствия № ЕАЭС **RU C-RU.ME10.B.00505/20**,
№ ЕАЭС **RU C-RU.ME10.B.00506/20**, № ЕАЭС **RU C-RU.ME10.B.00507/20**,
№ ЕАЭС **RU C-RU.ME10.B.00508/20**, № ЕАЭС **RU C-RU.ME10.B.00509/20** срок действия по
02.04.2025 г., выданы органом по сертификации бытовой электротехники ООО "ТЕСТБЭТ", Россия, г. Москва.

Продан _____ Штамп продавца _____

11 ГАРАНТИИ ИЗГОТОВИТЕЛЯ

Гарантийный срок эксплуатации вытяжки - 24 месяца, вентилятора - 60 месяцев, со дня продажи через розничную сеть. Установленный срок службы вытяжки не менее 10 лет. Гарантия не распространяется на электролампы (за исключением LED-диодных светильников).



ELIKOR
www.elikor.com

Кухонные вытяжки и воздухоочистители

КУХОННАЯ ВЫТЯЖКА

БЕЛЬВЕДЕР

БЕЛЬВЕДЕР ВАЛЕНСИЯ

БЕЛЬВЕДЕР ФЛОРЕАЛЕ

БЫЛИНА

ВИЛЛА

ВИЛЛА ВАЛЕНСИЯ

ВИЛЛА ВЕДА

ВИЛЛА ЛУИЗИАНА

ВИЛЛА МОДЕРН

ВИЛЛА ФРУКТЫ

КАМИН ГРАНЬ

ПЕРГОЛА

ТЕРЕМ



РУКОВОДСТВО
ПО ЭКСПЛУАТАЦИИ

248033, г. Калуга, 2-й Академический проезд, 13
Тел.: +7 (4842) 500-510/540/595 Факс: +7(4842) 500-502
Горячая линия: 8-800-555-12-55
e-mail: info@elikor.com
Сервисная служба: тел. (4842) 500-505
e-mail: service@elikor.com

ООО «ЭЛИКОР», www.elikor.com

СОДЕРЖАНИЕ

1	Общие указания	05
2	Технические данные.....	06
3	Комплектность	07
4	Требования безопасности	08
5	Устройство	09
6	Подготовка к работе	10
7	Порядок работы	12
8	Техническое обслуживание	13
9	Правила хранения и реализации.....	14
10	Свидетельство о приемке и продаже	16
11	Гарантии изготовителя	16

*Благодарим Вас за покупку
кухонной вытяжки торговой марки «ELIKOR».
Надеемся, она будет соответствовать
всем Вашим требованиям, и
Вы в дальнейшем также будете доверять
марке «ELIKOR»!*

ЗАЩИТА ОКРУЖАЮЩЕЙ СРЕДЫ

По окончании срока эксплуатации не выбрасывайте кухонную вытяжку вместе с обычными бытовыми отходами, а сдавайте в специальные пункты приема. Поступая так, Вы способствуете делу охраны окружающей среды.



8.6 Замена лампы.

Замену лампы накаливания производите в следующей последовательности:

- выньте вилку шнура электропитания из розетки электросети;
- дайте лампе остыть, если свет был включен;
- снимите алюминиевый фильтр (рис.5);
- неисправная лампа выкручивается против часовой стрелки и заменяется на новую, такой же модели и мощности (Е 14, макс 40 Вт)
- установите на место алюминиевый фильтр.

ПРЕДУПРЕЖДЕНИЕ: Не используйте лампы освещения номинал мощности которых превышает указанный в технических характеристиках вытяжки, так как лампы с большей мощностью могут стать причиной различных повреждений в электрической цепи.

9 ПРАВИЛА ХРАНЕНИЯ И РЕАЛИЗАЦИИ

9.1 Кухонная вытяжка должна храниться в упаковке завода изготовителя в закрытом помещении при температуре от -50 до +40°C. При этом относительная влажность воздуха при температуре +15°C не должна превышать 80%.

9.2 Правила и условия реализации не установлены изготовителем и должны соответствовать национальному и/или местному законодательству страны реализации товара.

ВНИМАНИЕ: НА ПЕРИОД ГАРАНТИЙНОГО СРОКА СОХРАНЯЙТЕ РУКОВОДСТВО.

Конструкция и характеристики устройства могут быть изменены без предварительного уведомления.



Былина 90



*Бельведер 60
Бельведер 90*



*Бельведер Валенсия 60
Бельведер Валенсия 90*

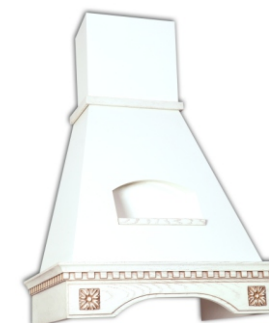

*Бельведер Флореале 60
Бельведер Флореале 90*



*Вилла 60
Вилла 90*



*Вилла Фрукты 60
Вилла Фрукты 90*



Вилла Луизиана 60
Вилла Луизиана 90



Вилла Модерн 60



Камин Грань 60
Камин Грань 90



Пергола 60
Пергола 90





Терем 60
Терем 90

7.2.2 Электронный переключатель ККВ (рис. 12) имеет шесть кнопок.



рис. 12

Кнопкой с обозначением  включаются лампы освещения. Первым нажатием кнопки лампы включаются, вторым - выключаются. Вентилятор имеет 4 режима работы.

Кнопкой с обозначением  включается первая скорость вентилятора.

Кнопкой с обозначением  включается вторая скорость вентилятора.

Кнопкой с обозначением  включается третья скорость вентилятора.

Кнопкой с обозначением  включается четвертая скорость вентилятора.

Первым нажатием кнопки вентилятор включается, вторым - выключается. Переход к более высокой или низкой скорости производится нажатием соответствующей кнопки.

Кнопкой с обозначением  включается таймер. Таймер включается только при включенной скорости вентилятора (любой). При включенном таймере вентилятор отключается через 15 минут. Если необходимо отключить таймер раньше, то нужно повторно нажать на любую кнопку включения скорости вентилятора. При включении освещения, вентилятора или таймера на соответствующей кнопке включается её подсветка.

8 ТЕХНИЧЕСКОЕ ОБСЛУЖИВАНИЕ

8.1 При проведении технического обслуживания необходимо строго руководствоваться требованиями безопасности (раздел 4).

8.2 Очистку загрязненных поверхностей производить мягкой салфеткой, смоченной водой с нейтральным моющим средством, используемым для мытья посуды.

8.3 Для очистки алюминиевого фильтра извлеките его из вытяжки (рис. 5) и произведите очистку с помощью щетки горячим водным раствором нейтрального моющего средства вручную или в посудомоечной машине (при 60°C). Сильно загрязненный фильтр не следует мыть в посудомоечной машине вместе с посудой. Старайтесь не сгибать фильтр при мойке. Возможное изменение цвета фильтра, с течением времени, не приводит к снижению эффективности его действия.

8.4 Алюминиевый фильтр предназначен для задержки частиц жира, которые образуются при приготовлении пищи, поэтому он должен всегда использоваться.

ВНИМАНИЕ! Алюминиевый фильтр должен очищаться через каждые 4 недели. Обязательно высушите фильтр перед установкой его в кухонную вытяжку! Недопустимо попадание воды в электродвигатель, переключатель и патроны ламп! Включайте вытяжку только после полного высыхания всех ее поверхностей!

8.5 Угольные фильтры должны использоваться только при работе вытяжки в режиме «рециркуляции». Фильтры необходимо менять не реже одного раза в четыре месяца или чаще в случае особенно интенсивного использования. Их нельзя чистить и использовать повторно.

Угольные фильтры не содержат вредных веществ. Их можно утилизировать как обычный мусор.

- выдвиньте фальштрубу на нужную высоту;
- сделайте отметку по верхнему краю фальштрубы и проведите горизонтальную линию рис. 7 (фальштрубу опустите внутрь вытяжки);
- приложите кронштейн к стене, как показано на рис. 7. Осевая линия кронштейна должна совпадать с осевой линией вытяжки, а верхний край с ранее проведенной горизонтальной линией
- обозначьте центры отверстий для крепления кронштейна;
- просверлите два отверстия Ø8 для установки дюбелей и прикрепите кронштейн к стене самонарезающими винтами.



рис. 7



рис. 8

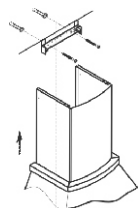

рис. 9

6.4 В зависимости от режима эксплуатации вытяжки соедините вентилятор с вентиляционной решеткой полужестким гофрированным воздуховодом (рис. 8) или установите на вентилятор угольные фильтры.

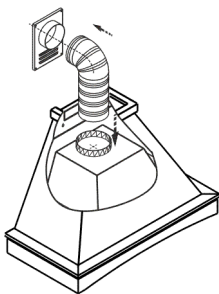
Угольные фильтры устанавливаются на защитные решетки корпуса вентилятора (рис.9).

Проверьте свободный ход антивозвратного клапана при установке воздуховода.

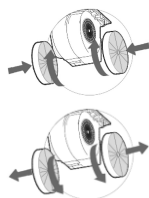
6.5 Для КВ: «Бельведер (Валенсия, Луизиана, Флореале) 90», «Былина 90», «Вилла» 90», «Вилла Валенсия, (Веда, Луизиана) 90», «Вилла Фрукты», «Пергола 60/90», «Терем 90». Выдвиньте вложенную в вытяжку фальштрубу, оденьте ее на кронштейн (рис. 10) и закрепите винтами.



рис. 10

7 ПОРЯДОК РАБОТЫ

7.1 Рекомендуется включать кухонную вытяжку перед началом приготовления пищи и после завершения приготовления оставлять ее включенной примерно на 15 минут, чтобы обеспечить удаление загрязненного воздуха.

7.2 Управление вытяжкой осуществляется при помощи ползункового переключателя или электронного переключателя ККВ.

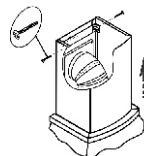
7.2.1 Ползунковый переключатель (рис. 11).

Правый переключатель регулирует скорость работы вентилятора:

- позиция 0 - вентилятор выключен;
- позиция 1 - низкая скорость работы вентилятора;
- позиция 2 - средняя скорость работы вентилятора;
- позиция 3 - высокая скорость работы вентилятора.

Включение сигнального индикатора информирует о работе вентилятора.

Левый переключатель регулирует режим освещения в соответствии с обозначением:

- 1 - включено; 0 - выключено.



рис. 11

ВНИМАНИЮ ПОТРЕБИТЕЛЕЙ!

При покупке кухонной вытяжки убедитесь:

- в нормальном ее функционировании;
- в комплектности по разделу 3;
- в отсутствии механических повреждений;
- в наличии штампа продавца и даты продажи в руководстве по эксплуатации и гарантийном талоне.

После хранения кухонной вытяжки в холодном помещении или после перевозки в зимних условиях перед включением в сеть необходимо выдержать ее при комнатной температуре (+18...+20°C) не менее 2 часов. Перед установкой вытяжки на кухне внимательно ознакомьтесь с настоящим руководством.

Кухонная вытяжка работает в следующих режимах:

- в режиме «вытяжки» - воздух удаляется за пределы помещения;
- в режиме «рециркуляции» - воздух очищается и поступает обратно в помещение.

Для эксплуатации в режиме «вытяжки» необходимо приобрести полужесткий гофрированный воздуховод (либо его аналоги) внутренним диаметром 150 мм и соответствующую вентиляционную решетку. Для эксплуатации в режиме «рециркуляции» необходимо приобрести угольные фильтры (см табл.2).

1 ОБЩИЕ УКАЗАНИЯ

1.1 Кухонная вытяжка (в дальнейшем «вытяжка») предназначена для удаления или очистки воздуха, поднимающегося от плиты в бытовых кухнях.

1.2 Вытяжку устанавливайте на высоте, как показано на рис. 1.

1.3 С целью достижения наибольшей воздухопроизводительности при наименьшем шуме, при работе в режиме «вытяжки», рекомендуем выполнять воздуховоды минимальной длины и с наименьшим количеством изгибов.

Уменьшение диаметра воздуховода не допускается. Несоблюдение этих требований может увеличить шум и вибрацию при работе вытяжки.

1.4 В случае эксплуатации в режиме «вытяжки» обеспечьте достаточное поступление свежего воздуха в помещение.

1.5 При выводе воздуховода на улицу (через отверстие в стене) должен быть уклон воздуховода, как на рис. 1А.

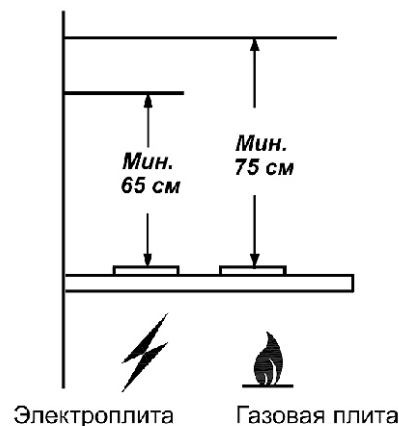

Электроплита

Газовая плита

рис. 1



рис. 1А

6 ПОДГОТОВКА К РАБОТЕ

6.1. Для **КВ: Вилла 50, Вилла 60, Вилла Фрукты 60, Вилла Валенсия 60, Вилла Луизиана 60, Вилла Модерн 60, Бельведер (Флореале, Валенсия) 60, Камин Грань 60/90, Терем 60.**

Прежде чем навесить кухонную вытяжку, установите фальштрубу (рис. 4). Отверните винты - 1, которые крепят верхнее обрамление - 2.

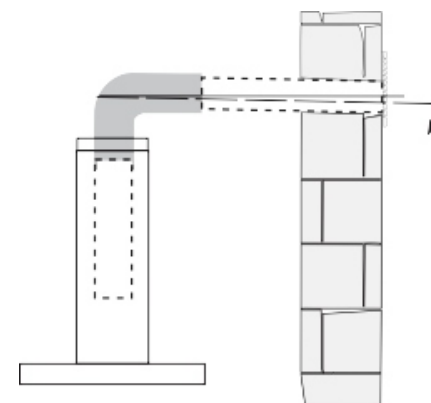
Установите фальштрубу - 3 на обрамление и прикрутите обрамление вместе с фальштрубой.



рис. 4

ПРЕДУПРЕЖДЕНИЕ: Перед установкой лам накаливания необходимо проверить их исправность. Повреждение электрических цепей кухонной вытяжки вследствие установки неисправных ламп не является гарантийным случаем.

6.2* Прежде чем навесить кухонную вытяжку, необходимо верхнее деревянное обрамление (поз. 2, рис. 3, 3А) приклеить к корпусу вытяжки (поз. 1, рис. 3, 3А). Снимите защитную полосу с двухсторонней самоклеящейся ленты, которая наклеена на обрамлении, и приклейте его к корпусу вытяжки.

6.3 Крепление кухонной вытяжки (рис. 2, табл. 2,3):

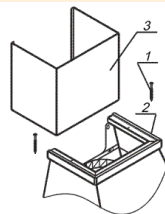
- установите лампы Е14, 40 Вт в патрон вытяжки (для вытяжек с лампами накаливания);
- всегда устанавливайте вытяжку над центральной частью варочной панели;
- разметьте линию установки нижней части вытяжки над плитой (рис. 1);
- разметьте осевую вертикальную линию по центру участка, предусмотренного для установки вытяжки;
- разметьте линию на расстоянии «Е» от нижней части вытяжки;
- на этой линии, разметьте центры отверстий для крепления на стене так, чтобы размер «А» был поделен пополам относительно осевой линии;
- просверлите два отверстия (размер «А») для установки дюбелей Ø8x40мм и забейте их;
- вверните два самонарезающих винта (размер «А»);
- перед установкой вытяжки снимите алюминиевый фильтр (фильтры), для этого нажмите на пружинный замок на фильтре и потяните его вниз и на себя (рис. 5);
- навесьте кухонную вытяжку через отверстия типа «замочная скважина»;
- разметьте центры отверстий для дополнительного крепления (размер «Б»);
- снимите вытяжку и просверлите два отверстия (размер «Б») для дюбелей Ø8x40мм и забейте их;
- навесьте вытяжку и дополнительно закрепите двумя самонарезающими винтами (размер «Б»);
- установите фильтры.



рис. 5

КВ «Бельведер (Валенсия, Луизиана, Флореале) 90», «Былина 90», «Вилла 90», «Вилла Валенсия 90», «Вилла Луизиана 90», «Вилла Фрукты 90», «Пергола 60/90», «Терем 90» - навесьте вместе с вложенной фальштрубой.

ВНИМАНИЕ: В зависимости от варианта монтажа используйте самонарезающие винты и дюбели, соответствующие типу стены (например: железобетон, гипсокартон и т. д.). Если винты и дюбели входят в комплект поставки, следует удостовериться в том, что они подходят для того типа стены, на которой должна быть смонтирована кухонная вытяжка.

Бельведер Валенсия 90П-650-ПЗД, (90П-700-ПЗД)	893x461x611(900)	18,5(18,3)	Ф-02
Бельведер Флореале 90П-650-ПЗГД	895x462x638(918)	18,6	Ф-02
Былина 90П-650-ПЗД	882x455x630(910)	19,0	Ф-02
Вилла 60П-650-ПЗЛ	591x495x600(855)	11,2	Ф-02
Вилла Валенсия 60П-650-ПЗЛ, Вилла Луизиана 60	596x498x620(875)	11,5	Ф-02
Вилла Веда 60П-650-ПЗЛ	596x498x650(905)	12,0	Ф-02
Вилла Модерн 60П-650-ПЗЛ	596x497x583(838)	11,2	Ф-02
Вилла Фрукты 60П-650-ПЗЛ	600x498x649(903)	13,3	Ф-02
Вилла 90П-650-ПЗД	871x450x629(910)	16,5	Ф-02
Вилла Валенсия 90П-650-ПЗД	895x461x611(875)	17,5	Ф-02
Вилла Веда 90П-650-ПЗД	893x461x653(925)	18,2	Ф-02
Вилла Луизиана 90П-650-ПЗД	895x461x611(875)	17,3	Ф-02
Вилла Фрукты 90П-650-ПЗД	900x465x649(930)	19,5	Ф-02
Камин Грань 60П-650-ПЗЛ	577x500x641(891)	10,0	Ф-02
Камин Грань 90П-650-ПЗЛ	898x500x659(904)	13,5	Ф-02
Пергола 60П-650-ПЗЛ, Пергола 60П-700-34Д Пергола 60П-650-ПЗЛ(съёмное обрамление)	598x500x607(890) 590x500x605(890)	10,7 10,5	Ф-02
Пергола 90П-650-ПЗД Пергола 90П-650-ПЗД(съёмное обрамление)	896x500x544(830) 890x500x546(830)	14,5 12,5	Ф-02
Терем 60П-650-ПЗД	595x497x621(876)	11,5	Ф-02
Терем 90П-650-ПЗД	882x455x630x(910)	19,0	Ф-02

В - высота вытяжки без фальштрубы
(В) - высота вытяжки с фальштрубой.

В КВ: Бельведер (Валенсия, Флореале) 90, Былина 90, Вилла 90, Вилла Валенсия (Веда Луизиана, Фрукты) 90, Пергола 60/90, Терем 90-фальштруба регулируется по высоте.

* - только для вытяжек Пергола 60П-650-ПЗЛ(съёмное обрамление), Пергола 60П-650-ПЗД(съёмное обрамление)

2 ТЕХНИЧЕСКИЕ ДАННЫЕ

- | | | |
|-----|--|----------------------|
| 2.1 | Номинальное напряжение, В, частота, Гц | 220,50 |
| 2.3 | Степень защиты от влаги | обычное исполнение |
| 2.4 | Режим работы | продолжительный |
| 2.5 | Климатическое исполнение | УХЛ 4.2 по ГОСТ15150 |

Серия вентилятора*	Уровень шума дБА, не более	Лампы	Потребляемая мощность КВ, не более, Вт	в том числе мощность ламп, Вт	Класс защиты по ГОСТ МЭК 335-1
650	60	накаливания	230	2x40	II
		LED-диодные	155	2x3,5 (2x2,4)	
700	58	LED-диодные	190	2x3,5 (2x2,4)	I

* - соответствует максимальной воздухопроизводительности вентилятора (куб.м/час) и указана в обозначении КВ во втором цифровом блоке (Вилла 50П-650-ПЗЛ).



рис. 2

ТАБЛИЦА 2

Торговое наименование	Габаритные размеры, мм ШxГxВ(В)	Масса, кг (без упаковки)	Тип угольного фильтра
Вилла 50П-650-ПЗЛ	491x495x550(805)	10,0	Ф-02 (2шт.)
Бельведер 60П-650-ПЗД	597x498x628(883)	12,2	Ф-02 (2шт.)
Бельведер Валенсия 60П-650-ПЗД, (60П-700-ПЗД)	596x498x620(875)	12,5 (12,4)	Ф-02 (2шт.)
Бельведер Флореале 60П-650-ПЗД	595x497x643(898)	12,8	Ф-02 (2шт.)
Бельведер 90П-650-ПЗД	900x466x619(900)	18,5	Ф-02 (2шт.)

ТАБЛИЦА 3

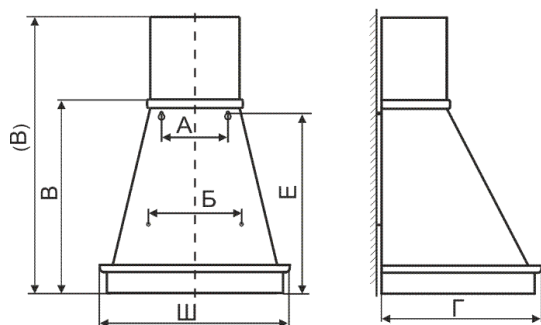
Торговое наименование	А(мм)	Б(мм)	Е(мм)
Вилла 50П-650-ПЗЛ	185	240	520
Бельведер 60П-650-ПЗД	235	290	595
Бельведер Валенсия 60П-650(700)-ПЗД, Вилла Валенсия 60П-650-ПЗЛ			587
Бельведер Флореале 60П-650-ПЗД			610
Бельведер 90П-650-ПЗГ(ПЗД)	230	380	550
Былина 90П-650-ПЗГ, Бельведер Валенсия 90П, Терем 90П-650-ПЗД	230	380	545
Бельведер Флореале 90П-650-ПЗД			570
Вилла 60П-650-ПЗЛ, Вилла Модерн 60П-650-ПЗЛ	235	290	567,550
Вилла Фрукты 60П-650-ПЗЛ, Вилла Веда 60П-650-ПЗЛ			615
Вилла Луизиана 60П-650-ПЗЛ, Терем 60П-650-ПЗД			587
Вилла 90П-650-ПЗД, Вилла Фрукты 90П-650-ПЗД	230	380	525, 565
Вилла Веда 90П-650-ПЗГ(ПЗД)	230	380	570
Вилла Валенсия 90П-650-ПЗД, Вилла Луизиана 90П-650-ПЗД	230	380	545
Камин Грань 60П-650-ПЗЛ	225	300	610
Камин Грань 90П-650-ПЗЛ	270	400	605
Пергола 60П-650-ПЗЛ, Пергола 60П-700-Э4Д	170	300	560
Пергола 60П-650-ПЗЛ -съемное обрамление	225	300	581
Пергола 90П-650-ПЗД	200	300	495
Пергола 90П-650-ПЗД-съемное обрамление	225	300	521

6.3 Крепление кронштейна к стене (рис. 6, 7).

Для вытяжек: Бельведер (Валенсия, Флореале) 90, Былина 90, Вилла 90, Вилла Валенсия (Веда) 90, Вилла Луизиана 90, Вилла Фрукты 90, Пергола 60/90, Терем 90.

- прежде чем прикрепить кронштейн к стене, необходимо выставить его на нужный размер (равный ширине верхней фальштрубы кухонной вытяжки) (рис.6). Увеличьте размер кронштейна (если это необходимо), раздвинув его, и зафиксируйте фиксатором напротив соответствующей цифры.



рис. 6

3 КОМПЛЕКТНОСТЬ

ДЛЯ КВ: БЕЛЬВЕДЕР (Валенсия, Флореале) 60, Вилла 50, ВИЛЛА (Валенсия, Веда, Луизиана, Модерн, Фрукты) 60, КАМИН ГРАНЬ 60/90, ТЕРЕМ 60.

3.1	Кухонная вытяжка с обрамлениями из натурального дерева	1 шт.
3.2	Фальштруба	1 шт.
3.3*	Лампа накаливания E14, 40 Вт	2 шт.
3.4	Крепежные изделия: винт самонарезающий 4,2x41 дюбель пластмассовый Ø8x40	4 шт. 4 шт.
3.5	Упаковка	1 шт.
3.6	Руководство по эксплуатации	1 шт.

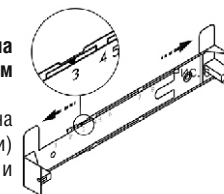
ДЛЯ КВ: БЫЛИНА 90, БЕЛЬВЕДЕР (Валенсия, Флореале) 90, ВИЛЛА (Валенсия, Веда, Луизиана, Фрукты) 90, ПЕРГОЛА 60/90, ТЕРЕМ 90.

3.1	Кухонная вытяжка с обрамлениями из натурального дерева	1 шт.
3.2	Фальштруба	1 шт.
3.3	Кронштейн для крепления фальштрубы	1 шт.
3.4*	Лампа накаливания E14, 40 Вт	2 шт.
3.5	Крепежные изделия: винт самонарезающий 3,5x11 винт самонарезающий 4,2x41 дюбель пластмассовый Ø8x40	2 шт. 6 шт. 6 шт.
3.6	Упаковка	1 шт.
3.7	Руководство по эксплуатации	1 шт.

4 ТРЕБОВАНИЯ БЕЗОПАСНОСТИ

- 4.1 Все работы по монтажу, ремонту, очистке загрязненных поверхностей, снятию съемных частей производите при извлеченной вилке шнура электропитания из розетки электросети.
- 4.2 Для приборов I класса проверить, чтобы электрическая проводка в доме обеспечивала правильное заземление. Вытяжку допускается включать только в евророзетку с заземленным контактом.
- 4.3 ЗАПРЕЩАЕТСЯ включать кухонную вытяжку в сеть с напряжением и частотой, не соответствующими указанным в технических данных (220В±10%, 50Гц±2%).
- 4.4 Не прикасайтесь к лампам во время их включенного состояния и прилегающим к ним поверхностям, даже через некоторое время после их выключения еще имеется риск ожога.
- 4.5 Эксплуатируйте кухонную вытяжку только с установленными лампами.
- 4.6 Ежемесячно производите очистку загрязненных поверхностей и жиропоглощающего алюминиевого фильтра (раздел 8). Если очистка фильтра не производится в соответствии с руководством по эксплуатации, то уменьшается производительность вытяжки и появляется риск возникновения пожара! Никогда не эксплуатируйте прибор без установленного фильтра!
- 4.7 Устанавливайте кухонную вытяжку над плитой в соответствии с рис. 1.
- 4.8 Не допускайте возникновения факельного пламени под вытяжкой! Пламя газовых конфорок всегда должно быть закрыто посудой. Сильный нагрев пламенем газовых конфорок может повредить прибор.
- 4.9 Работы по поиску и устранению неисправностей должны выполняться лицом, обученным правилам работы с электроустановками. При повреждении электрического шнура, его замену производит квалифицированный специалист сервисной службы. Категорически запрещается обрезать вилку при монтаже вытяжки.

* - для вытяжек с лампами накаливания.

4.10 Кухонная вытяжка предназначена только для удаления или очистки воздуха. Оберегайте ее от статических и динамических нагрузок.

4.11 При работе прибора одновременно с отопительным оборудованием, которое используется с вытяжными трубами (отопительные системы, проточные водонагреватели или котлы, работающие на газе, жидком или твердом топливе), необходимо обеспечить подачу воздуха в объеме, достаточном для сгорания топлива. При подаче воздуха в недостаточном объеме возникает опасность отравления газообразными продуктами сгорания, которые всасываются обратно в помещение (не относится к воздухоочистителям, которые только возвращают воздух обратно в помещение).

4.12 Загрязненный воздух недопустимо отводить посредством присоединения к вытяжному воздухопроводу, предназначенному для удаления продуктов сгорания от приборов, использующих горючий газ или другое топливо (не относится к воздухоочистителям, которые только возвращают воздух обратно в помещение).

4.13 Данный прибор НЕ предназначен для использования людьми (включая детей), у которых есть физические, нервные или психические отклонения или недостаток опыта и знаний, за исключением случаев, когда за такими лицами осуществляется надзор или проводится их инструктирование относительно использования данного прибора лицом, отвечающим за их безопасность. Необходимо осуществлять надзор за детьми с целью недопущения их игр с прибором.

4.14 В электрической цепи, при подключении вытяжки, обязательно использовать автоматический выключатель с током срабатывания не более 16 А (рекомендуемый 2 А).

ВНИМАНИЕ! ДОСТУПНЫЕ ЧАСТИ КУХОННОЙ ВЫТЯЖКИ МОГУТ НАГРЕВАТЬСЯ ПРИ ИСПОЛЬЗОВАНИИ ПРИБОРОВ ДЛЯ ПРИГОТОВЛЕНИЯ ПИЩИ.

5 УСТРОЙСТВО

ДЛЯ КВ: БЕЛЬВЕДЕР (Валенсия, Флореале) 60, Вилла 50, ВИЛЛА (Валенсия, Веда, Луизиана, Модерн, Фрукты) 60, КАМИН ГРАНЬ 60/90, ТЕРЕМ 60.

- 1 Корпус вытяжки в комплекте с вентилятором, устройством управления и освещения, фильтрами.
- 2 Обрамление верхнее.
- 3 Обрамление нижнее.
- 4 Фальштруба.
- 5, 6 Дюбели Ø8x40мм и винты самонарезающие 4,2x41 для основного крепления вытяжки к стене.
- 7 Винты самонарезающие 4,2x32 для крепления верхнего обрамления и фальштрубы к корпусу вытяжки.



рис. 3

ДЛЯ КВ: БЫЛИНА 90, БЕЛЬВЕДЕР (Валенсия, Луизиана, Флореале) 90, ВИЛЛА (Валенсия, Веда, Луизиана, Фрукты) 90, ПЕРГОЛА 60/90, ТЕРЕМ 90.

- 1 Корпус вытяжки в комплекте с вентилятором, устройством управления и освещения, фильтрами.
- 2 Обрамление верхнее.
- 3 Обрамление нижнее.
- 4 Фальштруба.
- 5 Кронштейн для крепления верхней фальштрубы.
- 6, 7 Дюбели Ø8x40 мм и винты самонарезающие 4,2x41 мм для крепления вытяжки и кронштейна к стене.
- 8 Винт самонарезающий 3,5x11 для крепления фальштрубы к кронштейну.

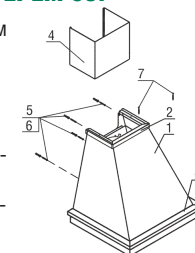
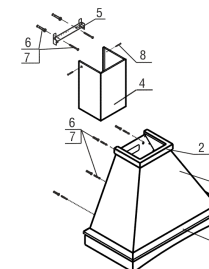

рис. 3А