

КОНСТРУКТОР МЕТАЛЛИЧЕСКИЙ

МЕХАНИК



НАБОР 3

5

МОДЕЛЕЙ
НА ВЫБОР



НАБОР
ИНСТРУМЕНТОВ

275
ДЕТАЛЕЙ

WWW.10KOR.RU

6+



| | | | | | | | |
|----|--|------------------|--------|----|--|---------------|--------|
| 1 | | планка с 10 отв. | 6 шт. | 15 | | панель | 4 шт. |
| 2 | | планка с 5 отв. | 6 шт. | 16 | | план-шайба | 4 шт. |
| 3 | | планка с 3 отв. | 4 шт. | 17 | | колесо | 6 шт. |
| 4 | | планка с 2 отв. | 10 шт. | 18 | | шпилька M4*75 | 3 шт. |
| 5 | | косынка I | 7 шт. | 19 | | отвертка | 1 шт. |
| 6 | | косынка II | 7 шт. | 20 | | гаечный ключ | 1 шт. |
| 7 | | пластина 20*20 | 2 шт. | 21 | | винт M4*6 | 60 шт. |
| 8 | | пластина 40*20 | 4 шт. | 22 | | винт M4*8 | 10 шт. |
| 9 | | пластина 50*20 | 7 шт. | 23 | | винт M4*20 | 6 шт. |
| 10 | | уголок I | 20 шт. | 24 | | гайка M4 | 90 шт. |
| 11 | | скоба малая | 5 шт. | 25 | | крюк | 1 шт. |
| 12 | | скоба большая | 4 шт. | | | | |
| 13 | | скоба I | 3 шт. | | | | |
| 14 | | скоба II | 4 шт. | | | | |

ИНСТРУКЦИЯ ПО СБОРКЕ

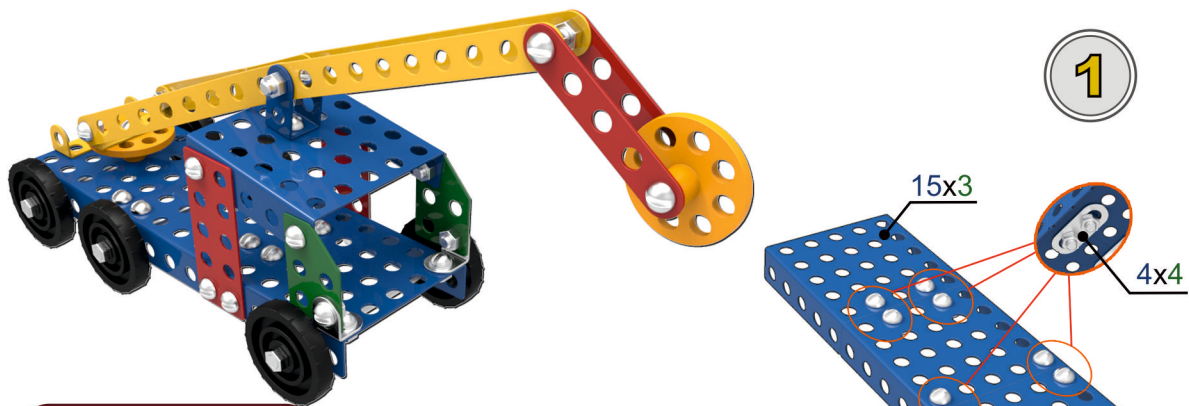

1

КРАН

2

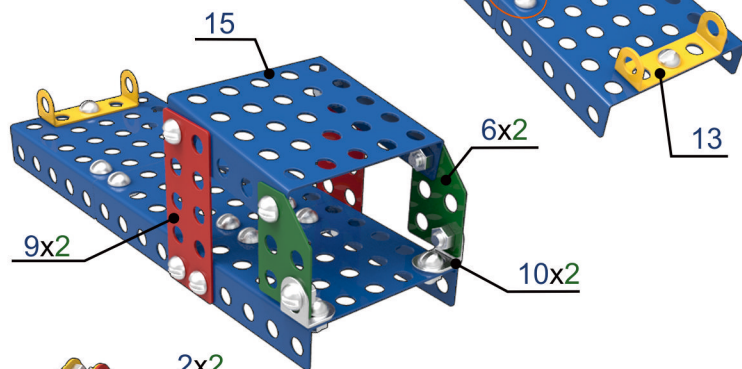

3

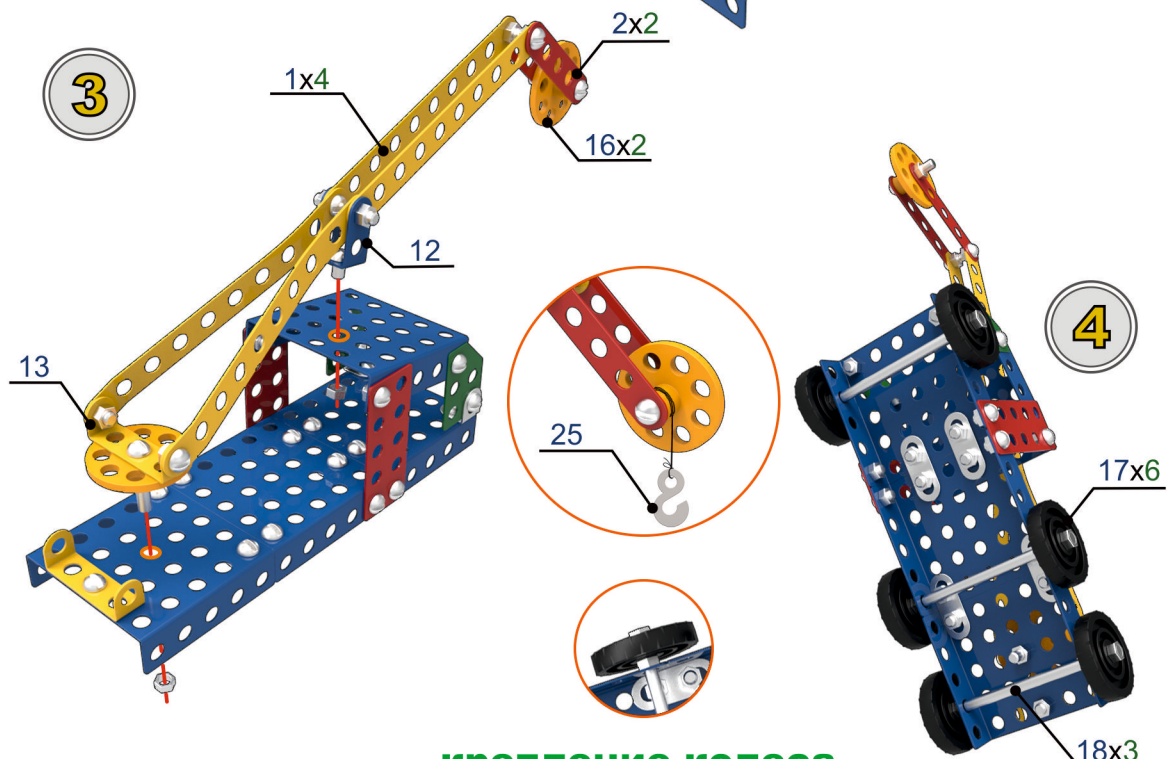

4

крепление колеса

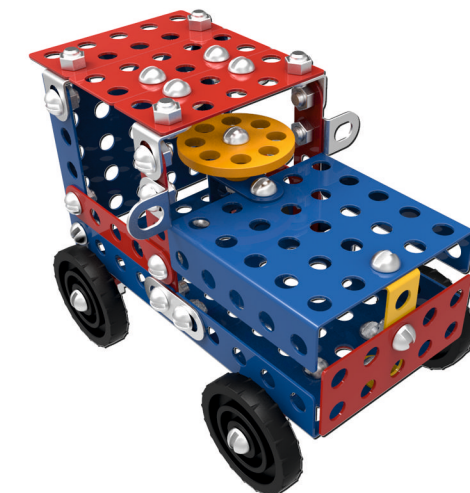

1

МАШИНА

3

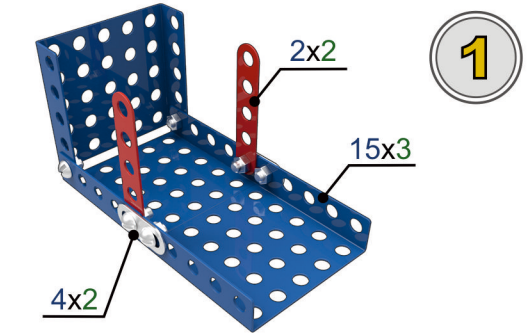
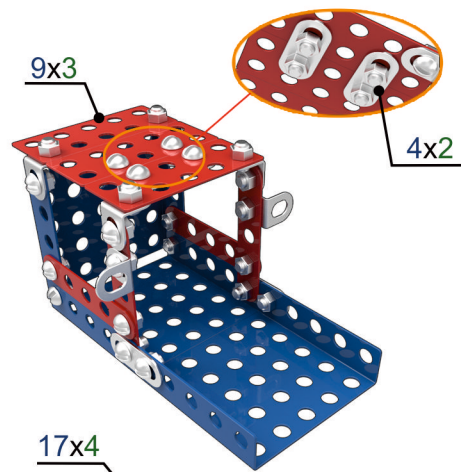

2

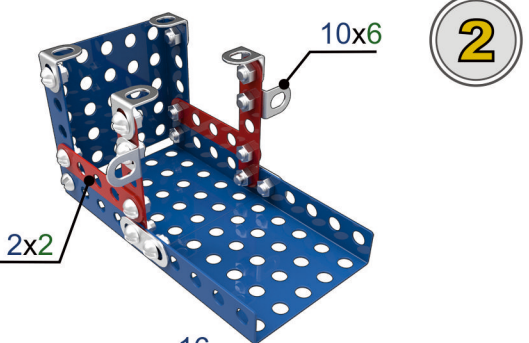

4

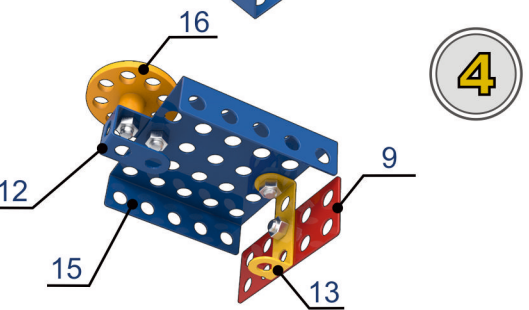

6

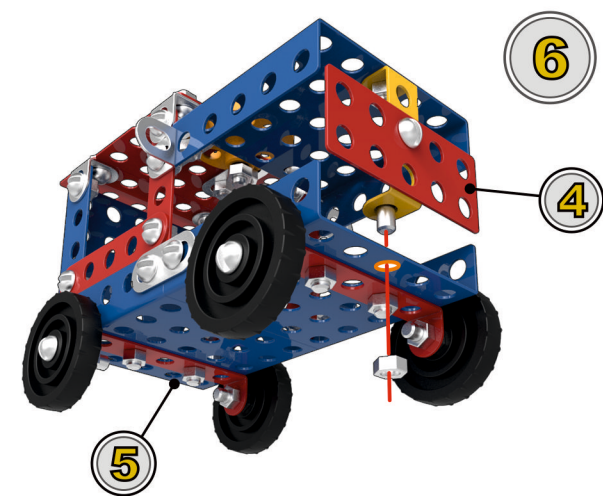

5

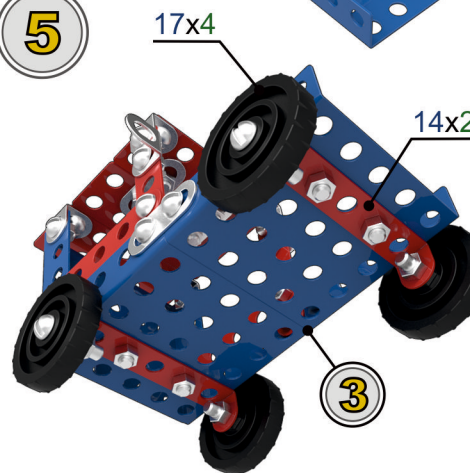

5



МАШИНА

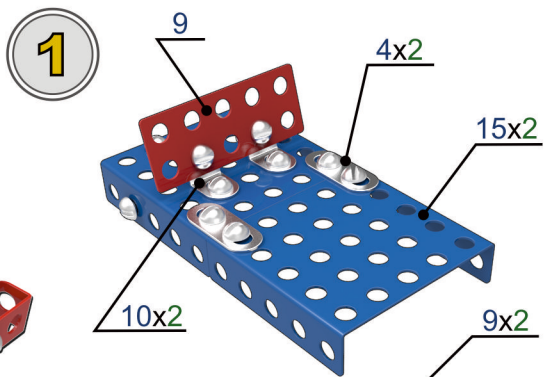

1

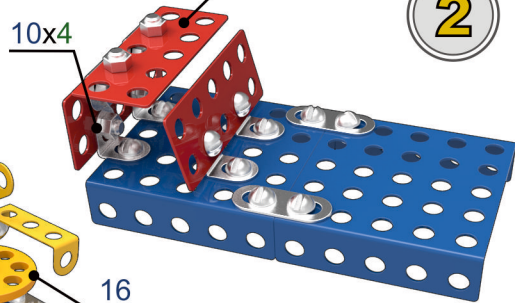

2

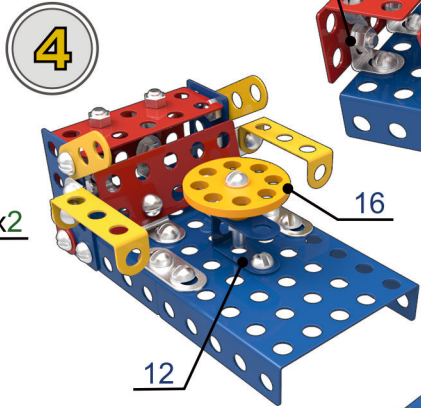

3

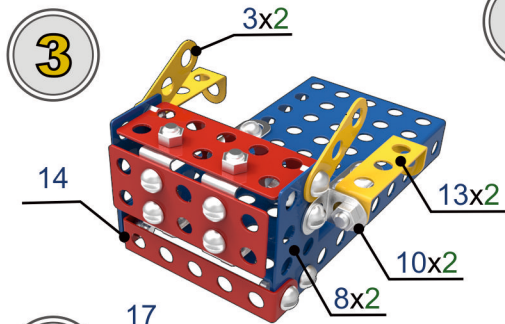

4

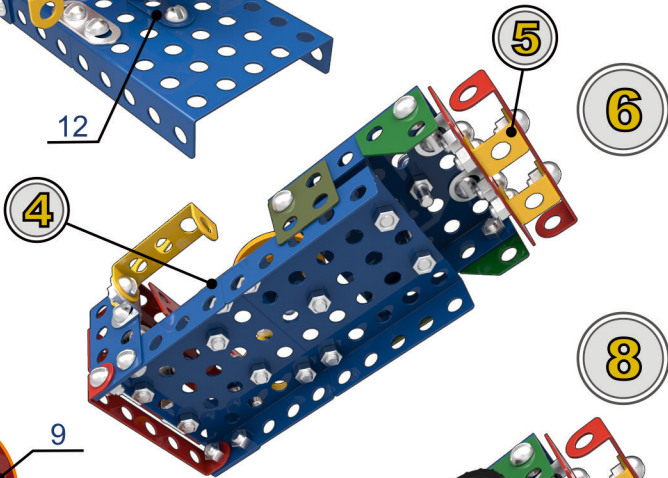

5

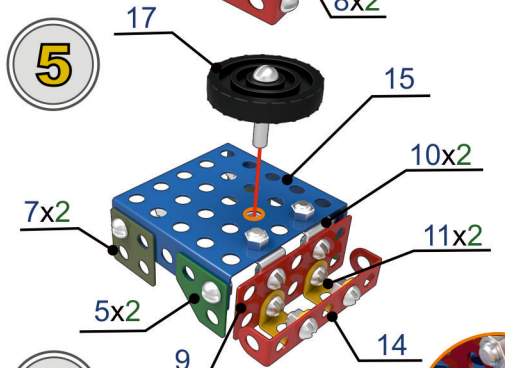

6

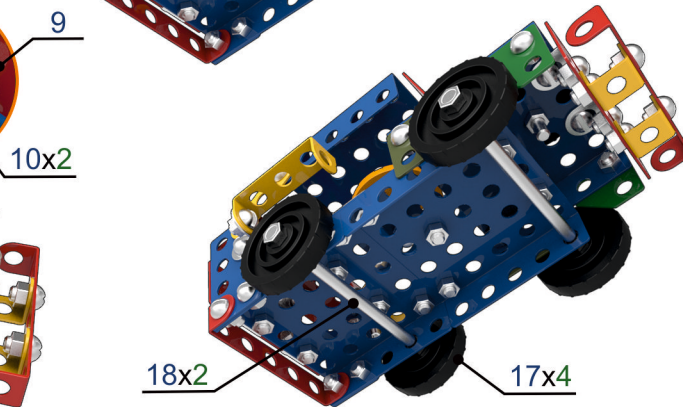

7

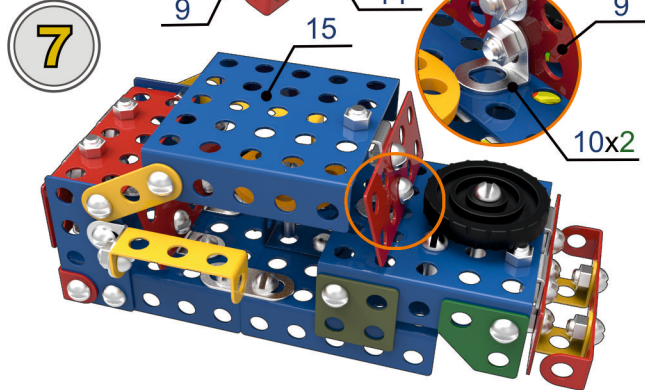

8

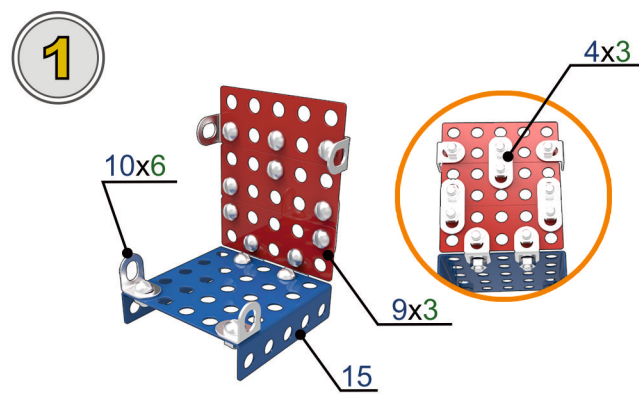

1

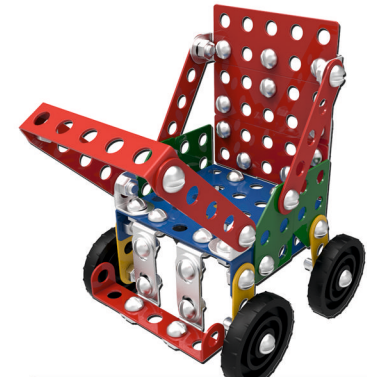

КОЛЯСКА

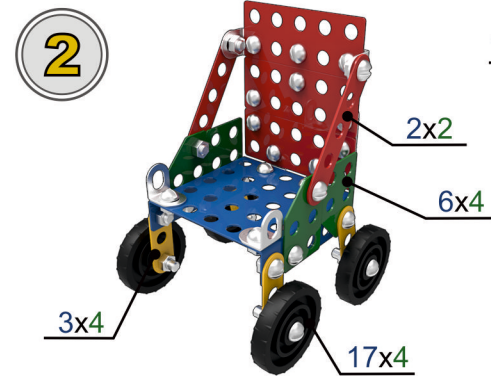

2

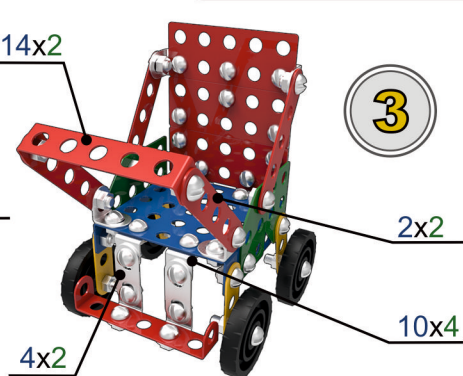

3

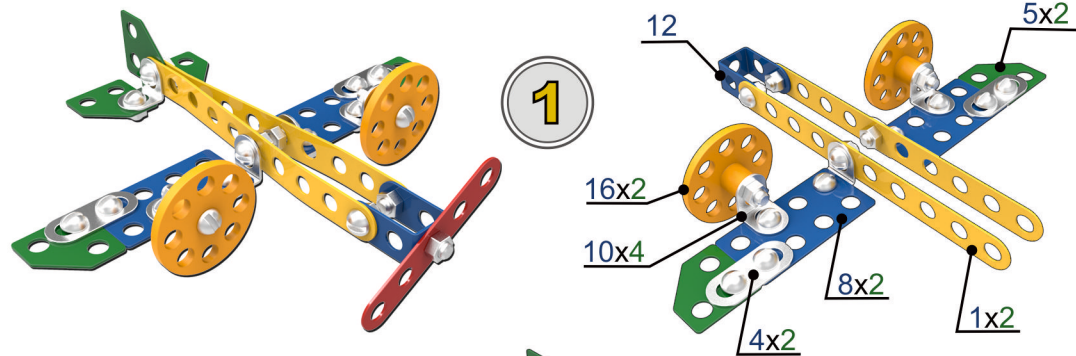

1

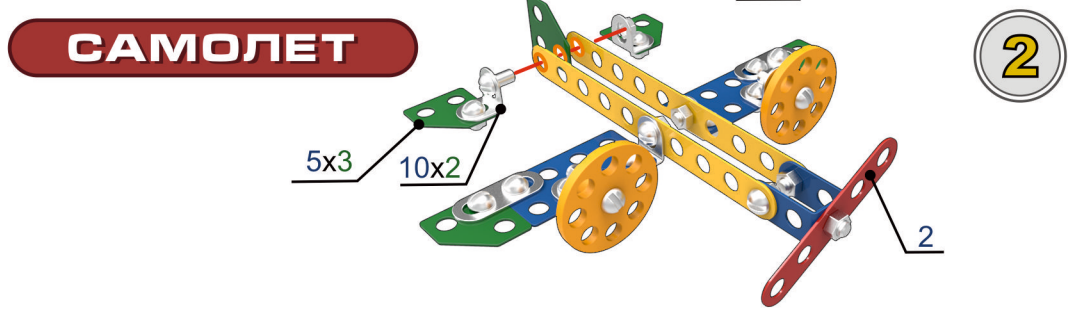

2

САМОЛЕТ