

**SAMSUNG** harman/kardon®

# ПОЛНОЕ РУКОВОДСТВО

---

## HW-Q90R

Удивительные возможности

Благодарим за приобретение устройства компании Samsung.

Для наилучшего обслуживания

зарегистрируйте свое устройство по адресу:

[www.samsung.com/register](http://www.samsung.com/register)





# МЕРЫ ПРЕДОСТОРОЖНОСТИ





## ПРЕДУПРЕЖДЕНИЯ ДЛЯ БЕЗОПАСНОГО ИСПОЛЬЗОВАНИЯ

ВО ИЗБЕЖАНИЕ ПОРАЖЕНИЯ ЭЛЕКТРИЧЕСКИМ ТОКОМ НЕ ОТКРЫВАЙТЕ КРЫШКУ (ИЛИ ЗАДНЮЮ ПАНЕЛЬ) УСТРОЙСТВА.

ВНУТРИ УСТРОЙСТВА ОТСУТСТВУЮТ ДЕТАЛИ, РЕМОНТ КОТОРЫХ МОЖЕТ ВЫПОЛНЯТЬ ПОЛЬЗОВАТЕЛЬ. ОБСЛУЖИВАНИЕ ДОЛЖНО ПРОИЗВОДИТЬСЯ КВАЛИФИЦИРОВАННЫМИ СПЕЦИАЛИСТАМИ.

Описание символов, которые могут быть на устройстве Samsung, см. в таблице ниже.

	<b>ВНИМАНИЕ</b> <b>ОПАСНОСТЬ</b> <b>ПОРАЖЕНИЯ</b> <b>ЭЛЕКТРИЧЕСКИМ ТОКОМ</b> <b>НЕ ОТКРЫВАТЬ!</b>	
	Этот символ свидетельствует о том, что внутри изделия имеется высокое напряжение. Любой контакт с деталями внутри изделия представляет опасность.	
	Этот символ обозначает, что к изделию прилагается важный документ, касающийся его эксплуатации и технического обслуживания.	
	Изделие класса II: этот символ означает, что данное изделие не требует заземления. Если этот символ отсутствует на изделии с проводом питания, изделие ДОЛЖНО иметь надежное соединение с защитным заземлением (заземлением).	

	Напряжение переменного тока: этот символ означает, что указанное номинальное напряжение относится к переменному току.
	Напряжение постоянного тока: этот символ означает, что указанное номинальное напряжение относится к постоянному току.
	Внимание!, Перед использованием ознакомьтесь с инструкциями: этот символ призывает пользователей ознакомиться со сведениями по безопасности, приведенными в руководстве пользователя.
	Символ «не для пищевой продукции» применяется в соответствии с техническим регламентом Таможенного союза "О безопасности упаковки" 005/2011 и указывает на то, что упаковка данного продукта не предназначена для повторного использования и подлежит утилизации. Упаковку данного продукта запрещается использовать для хранения пищевой продукции.
	Символ «петля Мебиуса» указывает на возможность утилизации упаковки. Символ может быть дополнен обозначением материала упаковки в виде цифрового и/или буквенного обозначения.

### ПРЕДУПРЕЖДЕНИЕ :

Чтобы снизить риск возникновения пожара или поражения электрическим током, не подвергайте это устройство воздействию дождя или влаги.

- Чтобы отключить устройство от электросети, необходимо извлечь вилку кабеля питания из розетки, соответственно, вилка всегда должна содержаться в исправном состоянии.

## ВНИМАНИЕ

- Не подвергайте это устройство воздействию воды. Не ставьте на устройство предметы, заполненные жидкостью, например вазы.
- Для полного отключения питания устройства следует извлечь вилку из розетки. Поэтому вилка должна быть всегда доступна.

## МЕРЫ ПРЕДОСТОРОЖНОСТИ

1. Убедитесь, что источник питания переменного тока в вашем доме соответствует требованиям к питанию, приведенным на идентификационной наклейке внизу устройства. Установите устройство горизонтально на подходящую поверхность (мебель), обеспечив достаточно места вокруг него для вентиляции 7 - 10 см. Убедитесь, что вентиляционные отверстия не перекрыты. Не устанавливайте устройство на усилители или другое оборудование, которое может сильно нагреться. Данное устройство предназначено для продолжительного использования. Для отключения устройства отсоедините сетевую вилку из розетки. Если устройство не используется в течение длительного времени, отключите его от сети.
2. Во время грозы отсоединяйте сетевую вилку от розетки. Скачки напряжения питания во время грозы могут повредить устройство.

3. Не подвергайте устройство воздействию прямых солнечных лучей и других источников тепла. Это может вызвать перегрев и привести к неисправности устройства.
4. Защищайте проигрыватель от попадания влаги (например, вода из вазы), не подвергайте его чрезмерному нагреванию (например, не ставьте рядом с камином) и не оставляйте вблизи устройств, излучающих сильные магнитные или электрические поля. В случае неисправной работы устройства отсоедините кабель питания от источника переменного тока. В случае неисправной работы устройства отсоедините кабель питания от источника переменного тока. Устройство предназначено только для личного использования. При хранении устройства в условиях низкой температуры возможно образование конденсата. При транспортировке устройства в зимнее время не включайте его приблизительно в течение 2 часов, пока температура устройства не достигнет комнатной температуры.
5. Батареи, используемые в данном устройстве, содержат вредные для окружающей среды химические элементы. Не выбрасывайте батареи в корзину с бытовыми отходами. Не бросайте батареи в огонь. Не допускайте короткого замыкания или нагревания батарей, не разбирайте их. При неправильной замене батарей существует опасность взрыва. Для замены используйте только такие же или аналогичные батареи.

# ОБ ЭТОМ РУКОВОДСТВЕ

Руководство пользователя состоит из двух частей: настоящее напечатанное на бумаге РУКОВОДСТВО ПОЛЬЗОВАТЕЛЯ и подробное ПОЛНОЕ РУКОВОДСТВО, которое можно скачать.



## РУКОВОДСТВО ПОЛЬЗОВАТЕЛЯ

Смотрите данное руководство для инструкций по технике безопасности, установки продукта, компонентов, соединений и спецификации продукта.



## ПОЛНОЕ РУКОВОДСТВО

ПОЛНОЕ РУКОВОДСТВО можно найти на сайте центра поддержки Samsung, отсканировав QR-код. Для просмотра руководства на ПК или мобильном устройстве загрузите его в формате документа с веб-сайта Samsung. (<http://www.samsung.com/support>)

Конструкция, характеристики и экран приложения могут быть изменены без предварительного уведомления.

# СОДЕРЖАНИЕ

<b>01</b>	<b>Проверка компонентов</b>	<b>2</b>
	Установка батареек перед использованием пульта дистанционного управления (2 батарейки AA)	2
<b>02</b>	<b>Обзор устройства</b>	<b>3</b>
	Передняя панель / верхняя панель устройства Soundbar	3
	Нижняя панель устройства Soundbar	4
<b>03</b>	<b>Подключение устройства Soundbar</b>	<b>5</b>
	Подключение электропитания	5
	Подключение основного устройства Soundbar к сабвуферу и динамикам объемного звука	6
	– Рекомендуемая схема расположения динамиков	6
	– Автоматическое соединение между сабвуфером или динамиками объемного звука и устройством Soundbar	6
	– Подключение сабвуфера или динамиков объемного звука вручную при сбое автоматического подключения	7
<b>04</b>	<b>Подключение к ТВ</b>	<b>9</b>
	Способ 1. Подключение с помощью кабеля	9
	– Подключение ТВ с помощью кабеля HDMI	9
	– Подключение с помощью оптического кабеля	10
	Способ 2. Беспроводное подключение	11
	– Подключение телевизора с помощью Bluetooth	11
	– Подключение через Wi-Fi	13



<b>05</b>	<b>Подключение к внешнему устройству</b>	<b>15</b>
	Подключение с помощью кабеля HDMI (возможность декодирования и воспроизведения Dolby Atmos)	15
	Подключение с помощью кабеля HDMI	16
	Подключение с помощью оптического кабеля	17
<b>06</b>	<b>Подключение мобильного устройства</b>	<b>18</b>
	Подключение с помощью Bluetooth	18
	Подключение по беспроводной сети (Wi-Fi)	21
<b>07</b>	<b>Подключение продуктов Amazon</b>	<b>23</b>
	Подключение и использование с продуктом Amazon (Amazon Echo)	23
	Используйте голосовые команды для управления устройством Soundbar	25
<b>08</b>	<b>Использование пульта дистанционного управления</b>	<b>26</b>
	Как использовать пульт дистанционного управления	26
	Регулировка громкости устройства Soundbar с помощью пульта дистанционного управления ТВ	29
	Использование скрытых кнопок (кнопок с несколькими функциями)	30
	Выходные характеристики для различных режимов звукового эффекта	30
<b>09</b>	<b>Установка настенного крепления</b>	<b>31</b>
	Меры предосторожности при установке	31
	Компоненты для крепления на стену	31
	Установка динамиков объемного звука (продаются отдельно) на стену	33
<b>10</b>	<b>Установка устройства Soundbar над подставкой для телевизора</b>	<b>34</b>
	Компонент	34
<b>11</b>	<b>Обновление программного обеспечения</b>	<b>34</b>
<b>12</b>	<b>Поиск и устранение неисправностей</b>	<b>35</b>
<b>13</b>	<b>Лицензия</b>	<b>36</b>
<b>14</b>	<b>Примечание относительно лицензии с открытым исходным кодом</b>	<b>37</b>
<b>15</b>	<b>Важное примечание об обслуживании</b>	<b>37</b>
<b>16</b>	<b>Спецификации и руководство</b>	<b>38</b>
	Технические характеристики	38

# 01 ПРОВЕРКА КОМПОНЕНТОВ



- Характеристики источника электропитания и потребления электроэнергии указаны на наклейке на корпусе устройства. (Наклейка : Нижняя часть основного устройства Soundbar)
- Этапы подключения питания помечены (1, 2, 3). Для получения дополнительной информации о подключении питания, см. стр. 5.
- Чтобы отличить левый динамик объемного звука от правого, проверьте ярлык на задней панели каждого динамика.
- Для покупки дополнительных компонентов или кабелей обратитесь в сервис-центр Samsung или службу поддержки Samsung.
- Внешний вид принадлежностей может отличаться от изображений в настоящем руководстве.

## Установка батареек перед использованием пульта дистанционного управления (2 батарейки AA)

Сдвиньте крышку батарейного отсека в направлении стрелки, пока она не будет полностью удалена. Вставьте 2 батарейки AA (1,5 В), расположив их в правильной полярности. Задвиньте крышку батарейного отсека на место.

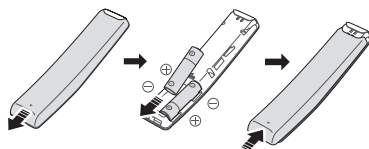

## 02 ОБЗОР УСТРОЙСТВА

### Передняя панель / верхняя панель устройства Soundbar

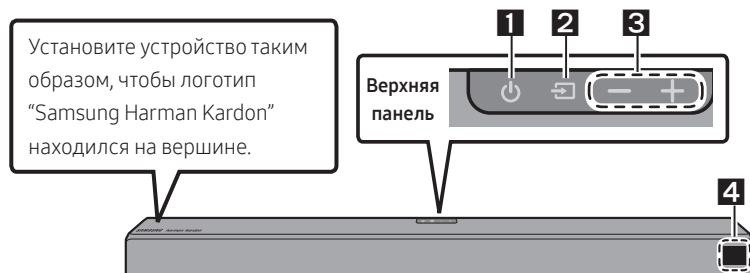

#### 1 Кнопка (Питание)

Включение и выключение питания.

- **Функция Auto Power Down**

Блок автоматически выключается в следующих случаях.

- Режим **D.IN / HDMI 1 / HDMI 2 / WIFI / BT**: При отсутствии звукового сигнала в течение 18 минут.

#### 2 Кнопка (Источник сигнала)

Выбор режима входящего источника сигнала.

Режим ввода	Дисплей
Оптический цифровой вход	D.IN
Вход ARC (HDMI OUT)	D.IN → TV ARC (Автоматическое преобразование)
Вход HDMI	HDMI 1 / HDMI 2
Режим Wi-Fi	WIFI
Режим BLUETOOTH	BT

#### 3 Кнопка (Громкость)

Регулирует громкость.

- При регулировке, на переднем дисплее устройства Soundbar отображается уровень громкости.

#### 4 Дисплей

Отображает статус устройства и текущий режим.

- При подключении кабеля питания переменного тока кнопка питания заработает через 4–6 секунд.
- После включения питания устройство сможет воспроизводить звук через 4–5 секунд.
- Если требуется прослушивать звук только через систему Soundbar, необходимо отключить динамики телевизора в меню настройки звука телевизора. См. руководство пользователя, прилагаемое к ТВ.

# Нижняя панель устройства Soundbar

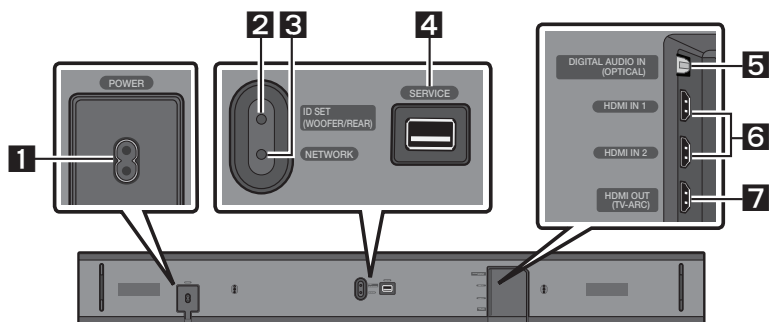

<b>1</b>	<b>POWER</b> Подключение кабеля питания переменного тока устройства Soundbar.
<b>2</b>	<b>ID SET (WOOFER/REAR)</b> Нажмите, чтобы подключить Soundbar к динамикам системы объемного звучания по беспроводной сети. <ul style="list-style-type: none"><li>• Нажмите и удерживайте кнопку <b>Вверх</b> на пульте дистанционного управления не менее 5 секунд, чтобы выполнить <b>ID SET</b>.</li></ul>
<b>3</b>	<b>NETWORK</b> Нажмите, чтобы подключиться к беспроводной сети (Wi-Fi) через приложение <b>SmartThings</b> .
<b>4</b>	<b>SERVICE</b> Подключение USB-накопителя для обновления программного обеспечения устройства.
<b>5</b>	<b>DIGITAL AUDIO IN (OPTICAL)</b> Подключение к цифровому (оптическому) выходу внешнего устройства.
<b>6</b>	<b>HDMI IN 1 / HDMI IN 2</b> Одновременный ввод цифровых видео- и аудиосигналов с помощью кабеля HDMI. Подключение к выходу HDMI внешнего устройства.
<b>7</b>	<b>HDMI OUT (TV-ARC)</b> Подключение к гнезду HDMI (ARC) на ТВ.

- При отсоединении кабеля питания от настенной розетки потяните за штепсельную вилку. Не тяните за кабель.
- Не подключайте данный блок или другие компоненты к розетке переменного тока, пока не выполнены все соединения между компонентами.

# 03 ПОДКЛЮЧЕНИЕ УСТРОЙСТВА SOUNDBAR

## Подключение электропитания

Используйте компоненты питания (1, 2, 3) для подключения сабвуфера, динамика объемного звука и устройства Soundbar к выходам электропитания в следующем порядке:

- 1 Подключите сетевой шнур к сабвуферу.
- 2 Подключите сетевой шнур к левому и правому динамикам объемного звука.
- 3 Подключите сетевой шнур к устройству Soundbar.

Смотрите иллюстрации ниже.

- Характеристики необходимого источника электропитания и потребления электроэнергии указаны на наклейке на корпусе устройства. (Наклейка: Нижняя панель основного устройства Soundbar)

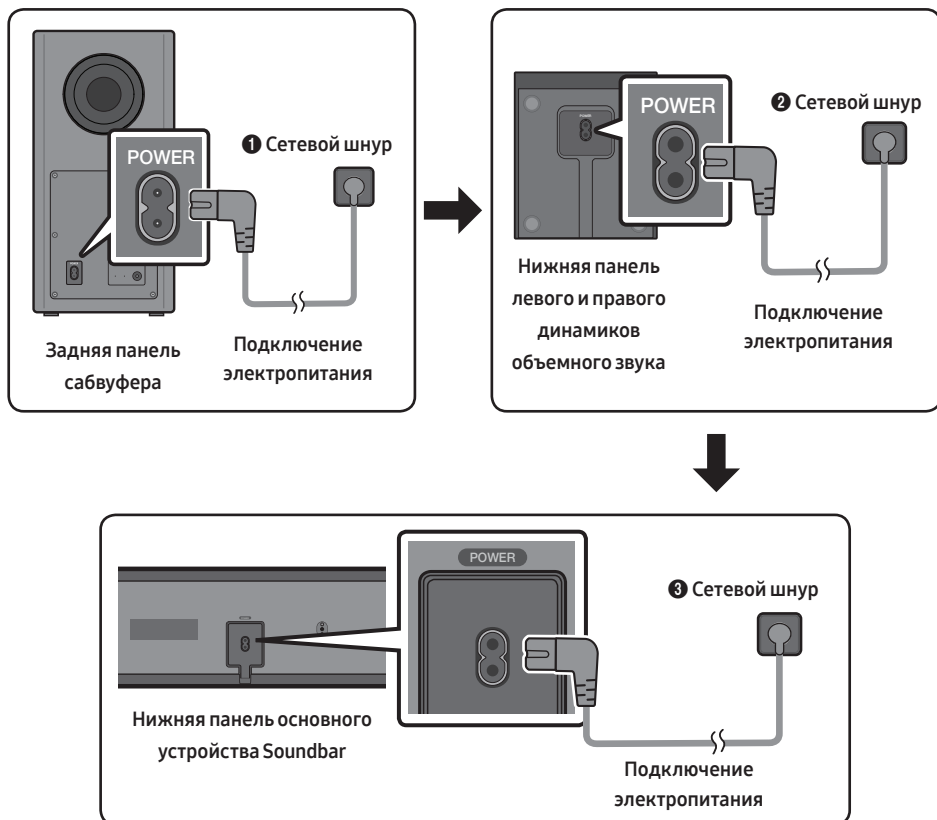

# Подключение основного устройства Soundbar к сабвуферу и динамикам объемного звука

Подключив сабвуфер, вы можете наслаждаться богатым звучанием басов.

## Рекомендуемая схема расположения динамиков

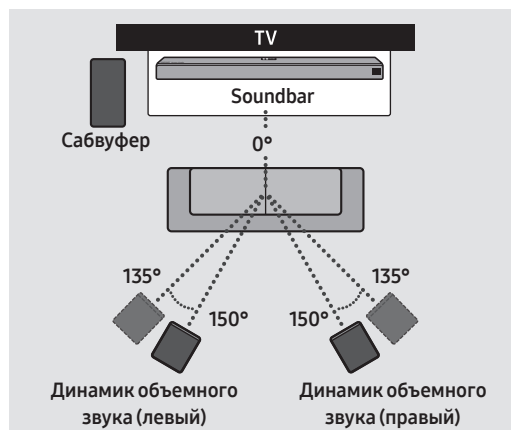

### ⚠ ВНИМАНИЕ

- Приемные антенны беспроводной связи встроены в беспроводной сабвуфер и динамики объемного звука. Держите устройства подальше от воздействия влаги и прямого попадания воды.
- Для оптимального прослушивания убедитесь, что в области вокруг беспроводного сабвуфера и динамиков объемного звука отсутствуют препятствия.

## Автоматическое соединение между сабвуфером или динамиками объемного звука и устройством Soundbar

Сабвуфер и/или динамики объемного звука автоматически подключаются к устройству Soundbar после их подключения к выходам электропитания.

- При завершении автоматического сопряжения загораются синие индикаторы на задней панели сабвуфера или динамиков объемного звука.

## Светодиодные индикаторные лампы на задней панели сабвуфера и динамиков объемного звука

Светодиодный индикатор	Статус	Описание	Решение
Синий	Вкл.	Успешно подключен (обычный режим работы)	-
	Мигает	Восстановление соединения	Убедитесь, что кабель питания основного устройства Soundbar плотно вставлен, или подождите около 5 минут. Если светодиодный индикатор продолжает мигать, попробуйте подключить сабвуфер вручную. См. стр. 7.
Красный	Вкл.	В режиме ожидания (основное устройство Soundbar выключено)	Проверьте правильность подключения кабеля питания к основному устройству Soundbar.
		Подключение не удалось	Подключите повторно. См. инструкции по ручному подключению на стр. 7.
Красный и синий	Мигает	Сбой	См. контактную информацию сервисного центра Samsung в руководстве.

## Подключение сабвуфера или динамиков объемного звука вручную при сбое автоматического подключения

### Действия, которые необходимо выполнить перед подключением сабвуфера вручную:

- Проверьте правильность подключения кабелей питания к устройству Soundbar и сабвуферу или динамикам объемного звука.
  - Убедитесь, что устройство Soundbar включено.
1. Нажмите и удерживайте кнопку **ID SET** на задней панели сабвуфера и динамиков объемного звука не менее 5 секунд.
- Красный индикатор на задней панели каждого динамика выключается, а синий индикатор мигает.

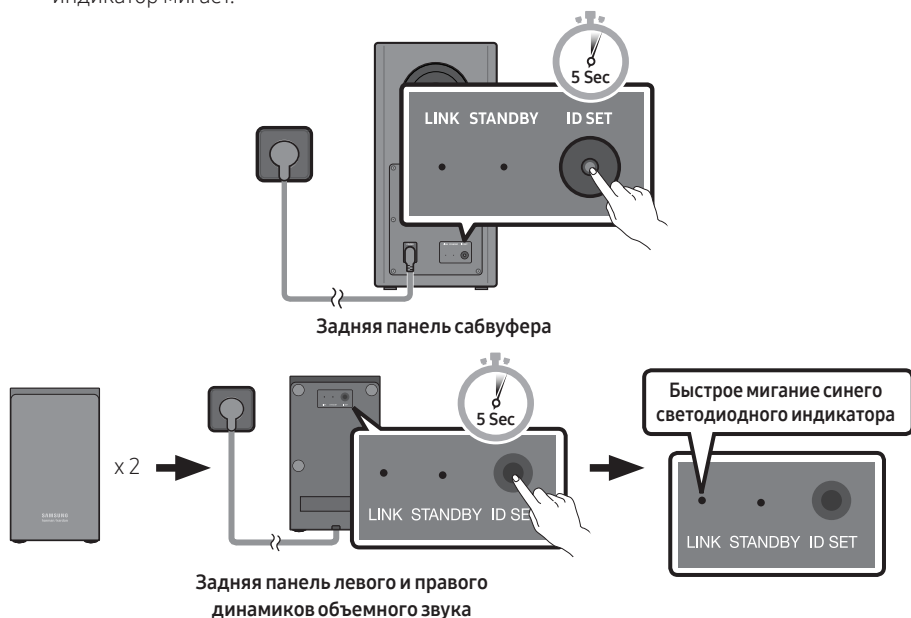

2. Нажмите и удерживайте кнопку **Вверх** на пульте дистанционного управления не менее 5 секунд.
- На дисплее Soundbar кратковременно отобразится сообщение **ID SET**, которое через некоторое время исчезнет.
  - Soundbar включится автоматически после выполнения действия **ID SET**.

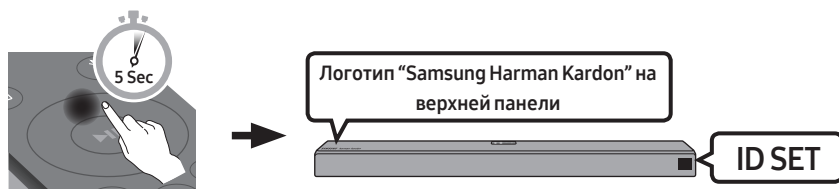

3. Убедитесь, что светодиод LINK непрерывно подсвечивается синим цветом (подключение выполнено).

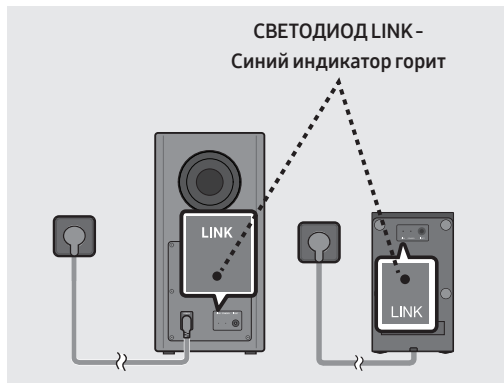

Если соединение установлено успешно, синие индикаторы на задней панели сабвуфера и динамиков объемного звука перестают мигать и непрерывно светятся.

### ЗАМЕТКИ

- Не подключайте кабель питания данного устройства или телевизора к настенной розетке, пока не выполнены все соединения между компонентами.
- Перед перемещением или установкой данного устройства, не забудьте отключить питание и отсоединить кабель питания.
- Если основной блок выключен, беспроводной сабвуфер переходит в режим ожидания, а на задней панели загорается красный светодиодный STANDBY после того, как несколько раз загорится мигающий синий.
- Если вы используете устройство, которое использует одинаковую с устройством Soundbar частоту (5,8 ГГц), возле устройства Soundbar, помехи могут вызвать прерывание звука.
- Максимальное расстояние передачи беспроводного сигнала основного блока составляет около 10 метров, но может варьироваться в зависимости от рабочей среды. Если между основным блоком и беспроводным сабвуфером располагается бетонно-стальная или металлическая стена, система может полностью отказаться в работе, так как беспроводной сигнал не проходит через металл.

### МЕРЫ ПРЕДОСТОРОЖНОСТИ

- Беспроводные приемные антенны встроены в беспроводной сабвуфер. Держите блоки подальше от воды и влаги.
- Для оптимального качества прослушивания убедитесь, что область вокруг беспроводного сабвуфера и динамиков объемного звучания свободна от каких-либо препятствий.



## 04 ПОДКЛЮЧЕНИЕ К ТВ

Прослушайте звук телевизора с устройства Soundbar с помощью проводной или беспроводной связи.

- Когда устройство Soundbar подключено к выбранным телевизорам Samsung, устройством Soundbar можно управлять с помощью пульта дистанционного управления телевизора.
  - Этой функцией оснащены телевизоры Samsung Smart TV, выпущенные после 2017 года и поддерживающие сопряжение по Bluetooth при подключении ТВ к системе Soundbar с помощью оптического кабеля.
  - Данная функция также позволяет использовать меню телевизора для регулировки звукового поля и различных настроек, а также громкости и отключения звука.

### Способ 1. Подключение с помощью кабеля

Если звук трансляции закодирован по стандарту Dolby Digital, а для параметра “Формат цифрового аудиовывода” на вашем устройстве установлено значение PCM, рекомендуем изменить его на Dolby Digital. После изменения параметра качество звука устройства повысится (В меню телевизора пункты Dolby Digital и PCM могут называться по-разному в зависимости от производителя устройства.).

#### Подключение ТВ с помощью кабеля HDMI

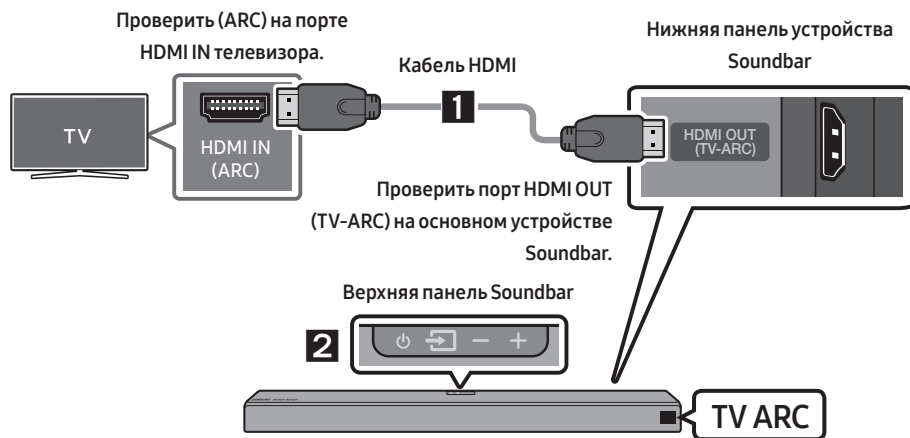

1. Включив устройство Soundbar и телевизор, подключите кабель HDMI, как показано на рисунке.
2. “TV ARC” отображается на окне дисплея основного устройства Soundbar и воспроизводится звук ТВ с устройства Soundbar.
  - Если звук ТВ не слышен, нажмите кнопку  (**Источник сигнала**) на пульте дистанционного управления или на верхней панели, чтобы переключиться в режим “D.IN”. На экране попеременно отображаются “D.IN” и “TV ARC” и воспроизводится звук ТВ.

- Если надпись **“TV ARC”** не отображается в окне дисплея основного устройства Soundbar, убедитесь, что кабель HDMI подключен к нужному порту.
- Используйте кнопки регулировки громкости на пульте дистанционного управления для изменения громкости на устройстве Soundbar.

## ЗАМЕТКИ

- HDMI представляет собой интерфейс, который позволяет выполнять цифровую передачу видео- и аудиоданных с помощью всего одного разъема.
- Если на телевизоре имеется порт ARC, подключите кабель HDMI к порту HDMI IN (ARC).
- Рекомендуется по возможности использовать кабель HDMI без сердечника. В случае использования кабеля HDMI с сердечником, используйте тот кабель, диаметр которого меньше 14 мм.
- Anynet+ должен быть включен.
- Данная функция не доступна, если кабель HDMI не поддерживает функцию ARC.

## Подключение с помощью оптического кабеля

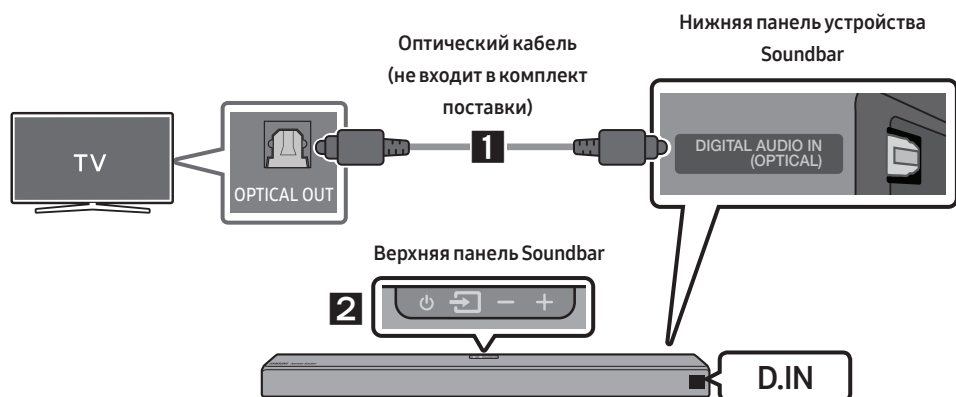

1. Подключите разъем **DIGITAL AUDIO IN (OPTICAL)** на устройстве Soundbar к разъему **OPTICAL OUT** на ТВ при помощи цифрового оптического кабеля (не входит в комплект поставки).
2. Нажмите кнопку  (**Источник сигнала**) на верхней панели или на пульте дистанционного управления, а затем выберите режим **“D.IN”**.

## Auto Power Link

Функция Auto Power Link автоматически включается при включении телевизора.

1. Подключите устройство Soundbar и ТВ с помощью цифрового оптического кабеля (не входит в комплект поставки).
2. Нажмите кнопку **Влево** на пульте дистанционного управления и удерживайте ее в течение 5 секунд для включения или выключения функции Auto Power Link.
  - Функция Auto Power Link по умолчанию включена.  
(Для выключения этой функции удерживайте кнопку **Влево** на пульте дистанционного управления в течение 5 секунд.)
  - В зависимости от подключенного устройства, функция Auto Power Link может не работать.
  - Данная функция доступна лишь в режиме **"D.IN"**.



## Способ 2. Беспроводное подключение

### Подключение телевизора с помощью Bluetooth

При подключении телевизора с помощью Bluetooth, возможно прослушивание стерео звука без необходимости подключения кабелей.

- Возможно одновременное подключение только одного телевизора.



### Начальное подключение

1. Нажмите кнопку **PAIR** на пульте управления, чтобы войти в режим **"BT PAIRING"**.  
(ИЛИ) а. Нажмите кнопку **Источники сигнала** на верхней панели и выберите **"BT"**.  
Через несколько секунд надпись **"BT"** автоматически изменится на **"BT READY"** при отсутствии подключенных к Soundbar устройств.  
б. Когда появится надпись **"BT READY"**, нажмите и удерживайте кнопку **Источники сигнала** на верхней панели устройства Soundbar не менее 5 секунд до появления надписи **"BT PAIRING"**.
2. Выберите режим Bluetooth на ТВ. (Для дополнительной информации, см. руководство телевизора.)
3. Выберите **[AV] Samsung Soundbar Q90R** из списка на экране телевизора.  
Доступное устройство Soundbar отображается с сообщением **"Need Pairing"** или **"Paired"** в списке устройств Bluetooth на ТВ. Для подключения к устройству Soundbar, выберите сообщение и установите соединение.
  - При подключении телевизора, на переднем дисплее устройства Soundbar отображается **[Имя ТВ] → "BT"**.
4. Теперь возможно прослушивание звука телевизора с устройства Soundbar.

## При ошибке подключения устройства

- При появлении в списке ранее подключенного устройства Soundbar (например, “[AV] Samsung Soundbar Q90R”), удалите его.
- Затем повторите шаги с 1 по 3.

## ПРИМЕЧАНИЕ



- После первого подключения устройства Soundbar к телевизору используйте для повторного подключения режим “BT READY”.

## Отключение устройства Soundbar от телевизора

Нажмите кнопку  (**Источник сигнала**) на верхней панели или на пульте дистанционного управления, а затем включите любой режим за исключением “BT”.

- Отключение требует времени, потому что телевизор должен получить ответ от устройства Soundbar. (Необходимое время может отличаться в зависимости от модели телевизора.)
- Чтобы отменить автоматическое подключение Soundbar к ТВ по Bluetooth, нажмите и удерживайте кнопку  (**Воспроизвести/приостановить**) на пульте дистанционного управления в течение 5 секунд, когда Soundbar находится в режиме “BT READY”. (Переключение между режимами Вкл. → Выкл.)

## В чем разница между режимами BT READY и BT PAIRING?

- **BT READY** : В этом режиме вы можете найти ранее подключенные телевизоры или подключить к Soundbar уже настроенное мобильное устройство.
- **BT PAIRING** : В этом режиме вы можете подключить новое устройство к Soundbar. (Нажмите кнопку  **PAIR** на пульте дистанционного управления или нажмите и удерживайте кнопку  (**Источник сигнала**) на верхней панели устройства Soundbar не менее 5 секунд, когда система Soundbar находится в режиме “BT”.)

## ЗАМЕТКИ

- При запросе PIN-кода во время подключения устройства Bluetooth, введите <0000>.
- В режиме подключения Bluetooth, соединение Bluetooth может быть потеряно, если расстояние между устройством Soundbar и устройством Bluetooth превышает 10 м.
- Устройство Soundbar автоматически выключается через 18 минут в состоянии готовности.
- Устройство Soundbar может не выполнять поиск устройств Bluetooth или не подключаться должным образом в следующих условиях:
  - При наличии мощного электрического поля вокруг устройства Soundbar.
  - При одновременном сопряжении нескольких устройств Bluetooth с устройством Soundbar.
  - При включенном либо находящемся не на месте устройстве Bluetooth или в случае сбоя.
- Электронные устройства могут вызывать радиопомехи. Устройства, генерирующие электромагнитные волны, следует держать подальше от основного устройства Soundbar, например, микроволновые печи, устройства беспроводной локальной сети и т.д.

## Подключение через Wi-Fi

### Контрольный список операций перед подключением

1. Убедитесь, что ваш телевизор **Samsung Smart TV был выпущен после 2013 года**. Эта функция доступна только на телевизорах Samsung Smart TV, выпущенных после 2013 года.
2. Убедитесь в том, что **Беспроводной маршрутизатор (Wi-Fi)** готов к работе.
3. Убедитесь в том, что **телевизор подключен к беспроводному маршрутизатору (ваша сеть Wi-Fi)**.

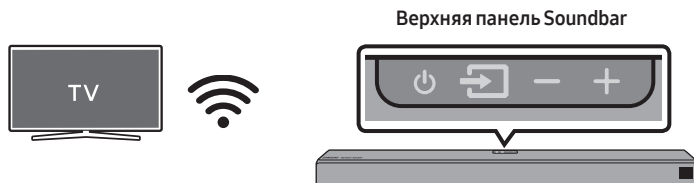

### Шаг 1: Подключение устройства Soundbar к сети Wi-Fi

1. Нажмите кнопку  (**Источник сигнала**) на верхней панели устройства Soundbar или на пульте дистанционного управления, а затем выберите режим **"WIFI"**.
  - При использовании некоторых моделей телевизоров Samsung (Samsung Smart TV 2016–2018 года выпуска с поддержкой Bluetooth)
    - При выборе режима **"WIFI"** со включенным телевизором, на экране телевизора отображается всплывающее окно с инструкциями по автоматическому подключению устройства Soundbar к беспроводному маршрутизатору (Wi-Fi). Обратитесь к инструкциям во всплывающем окне телевизора.

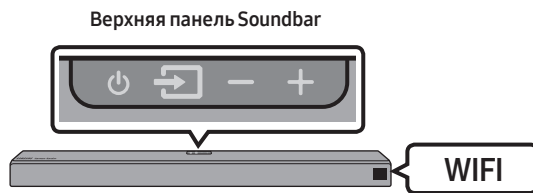

2. Подключите ваше мобильное устройство (смартфон, планшет и т.д.) к сети Wi-Fi, к которой подключен телевизор.

3. Установите и запустите приложение **SmartThings** на мобильном устройстве (смартфон, планшет и т.д.).

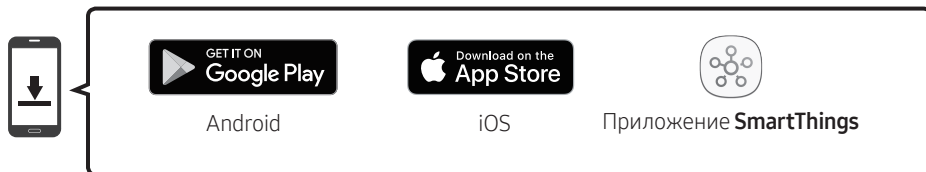

4. Следуйте инструкциям на экране приложения на мобильном устройстве, чтобы подключить устройство Soundbar к сети Wi-Fi.

## Шаг 2: Настройка параметров ТВ

- При отсоединении телевизора от беспроводной сети после замены источника входящего сигнала для устройства Soundbar, используйте меню ТВ для повторного подключения телевизора к сети.

### Для моделей ТВ, выпущенных в 2019 году

Главный (🏠) → Настройки (⚙️) → Звук → Вывод звука → [AV] Samsung Soundbar Q90R (Wi-Fi)

### Для моделей ТВ, выпущенных в 2018 году

Главный (🏠) → Настройки (⚙️) → Звук → Вывод звука → [AV] Samsung Soundbar Q90R (Wi-Fi)

### Для моделей ТВ, выпущенных в 2017 году

Главный (🏠) → Настройки (⚙️) → Звук → Вывод звука → [AV] Samsung Soundbar Q90R (Wi-Fi)

### Для моделей ТВ, выпущенных в 2016 году

Главный (🏠) → Настройки (⚙️) → Звук → Выбрать динамик → [AV] Samsung Soundbar Q90R (Wi-Fi)

### Для моделей ТВ, выпущенных в 2015 году

Меню → Звук → Список громкоговорителей

### Для моделей ТВ, выпущенных в 2014 году

Меню → Звук → Настройка громкоговор. → Multiroom Link - Настройки

## ЗАМЕТКИ

- Телевизор и устройство Soundbar должны быть подключены к одной беспроводной сети (Wi-Fi).
- Если беспроводной маршрутизатор (Wi-Fi) использует канал DFS, установка соединения Wi-Fi между телевизором и устройством Soundbar будет невозможна. Обратитесь к поставщику услуг Интернета для подробной информации.
- Меню телевизора может отличаться в зависимости от года выпуска, см. руководство пользователя своего ТВ.

## 05 ПОДКЛЮЧЕНИЕ К ВНЕШНЕМУ УСТРОЙСТВУ

Подключение к внешнему устройству с помощью проводной или беспроводной сети для воспроизведения звука с внешнего устройства через устройство Soundbar.

### Подключение с помощью кабеля HDMI (возможность декодирования и воспроизведения Dolby Atmos)

- **При использовании системы Dolby Atmos®:** Если источником входа является Dolby Atmos®, будет проигрываться канал 7.1.4. Режимы звуковых эффектов, управляемые кнопкой **SOUND MODE** недоступны, когда включен Dolby Atmos®.
- **Важно:** Данное изделие поддерживает Dolby Atmos® только в режиме HDMI.

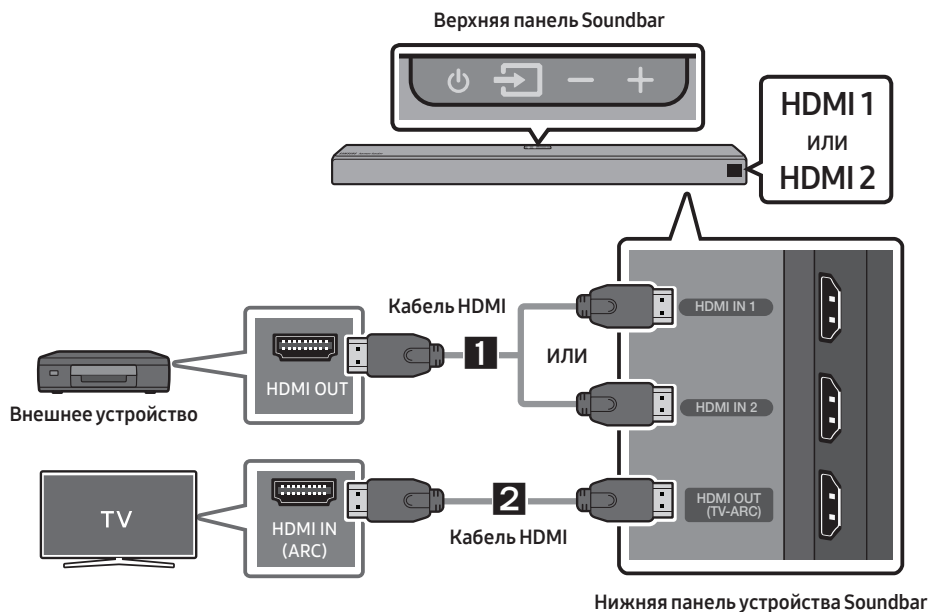

1. Подключите кабель HDMI с разъема **HDMI IN 1** или **HDMI IN 2** на нижней панели устройства Soundbar к разъему HDMI OUT на вашем цифровом устройстве.
2. Подключите кабель HDMI с разъема **HDMI OUT (TV-ARC)** на нижней панели устройства Soundbar к разъему HDMI IN на вашем телевизоре.
3. Нажмите кнопку  (**Источник сигнала**) на верхней панели или на пульте дистанционного управления, а затем выберите "HDMI 1" или "HDMI 2".
4. Режим "HDMI 1" или "HDMI 2" отображается на панели дисплея Soundbar и воспроизводится звук.

## ПРИМЕЧАНИЕ

- Когда включена поддержка Dolby Atmos®, на переднем дисплее появляется надпись “DOLBY ATMOS”.

## Настройка Dolby Atmos® на вашем проигрывателе BD или другом устройстве.

- Откройте опции аудиовыхода в меню настроек вашего проигрывателя BD или другого устройства и убедитесь, что для параметра Битовый поток выбрана опция “Без кодирования”. Например, на проигрывателе Samsung BD, перейдите к Главное меню → Звук → Цифровой выход и выберите пункт Битовый поток (не обработан).
- Если опции аудиовыхода включают функцию дополнительного аудио, убедитесь, что эта функция отключена.
- Убедитесь, что используется контент, который поддерживает Dolby Atmos®.

## Подключение с помощью кабеля HDMI

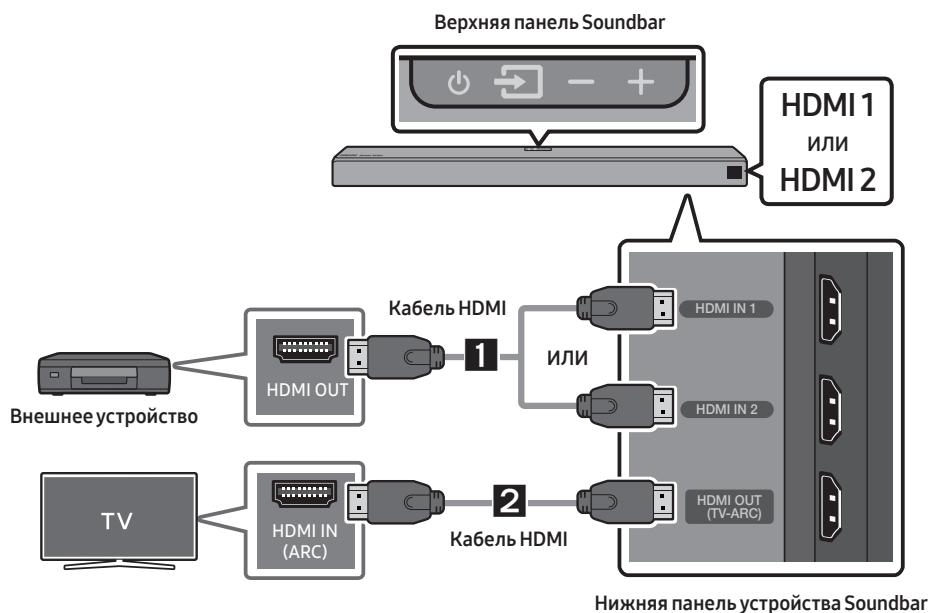

1. Подключите кабель HDMI с разъема **HDMI IN 1** или **HDMI IN 2** на нижней панели устройства Soundbar к разъему HDMI OUT на вашем цифровом устройстве.
2. Подключите кабель HDMI с разъема **HDMI OUT (TV-ARC)** на нижней панели устройства Soundbar к разъему HDMI IN на вашем телевизоре.
3. Нажмите кнопку  (**Источник сигнала**) на верхней панели или на пульте дистанционного управления, а затем выберите “HDMI 1” или “HDMI 2”.
4. Режим “HDMI 1” или “HDMI 2” отображается на панели дисплея Soundbar и воспроизводится звук.



## Подключение с помощью оптического кабеля

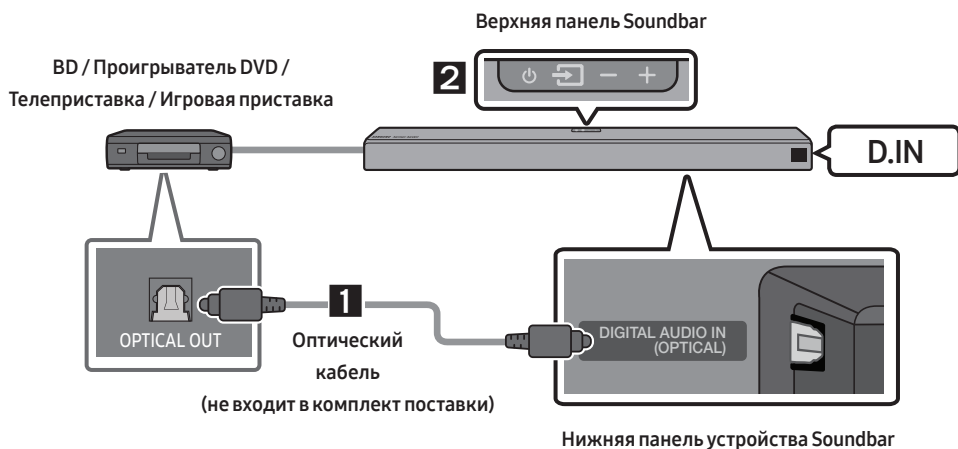

1. Подключите **ДИГИТАЛ АУДИО ИН (ОПТИКАЛ)** на основном устройстве к разъему OPTICAL OUT на устройстве-источнике, используя оптический кабель (не входит в комплект поставки).
2. Нажмите кнопку  (**Источник сигнала**) на верхней панели или на пульте дистанционного управления, а затем выберите режим "D.IN".

# 06 ПОДКЛЮЧЕНИЕ МОБИЛЬНОГО УСТРОЙСТВА

## Подключение с помощью Bluetooth

При подключении мобильного устройства с помощью Bluetooth, возможно прослушивание стерео звука без необходимости подключения кабелей.

- Возможно одновременное подключение только одного устройства Bluetooth.



### Начальное подключение

1. Нажмите кнопку **PAIR** на пульте управления, чтобы войти в режим **“BT PAIRING”**.  
**(ИЛИ)**
  - a. Нажмите кнопку **Источник сигнала** на верхней панели и выберите **“BT”**. Через несколько секунд надпись **“BT”** автоматически изменится на **“BT READY”** при отсутствии подключенных к Soundbar устройств.
  - b. Когда появится надпись **“BT READY”**, нажмите и удерживайте кнопку **Источник сигнала** на верхней панели устройства Soundbar не менее 5 секунд до появления надписи **“BT PAIRING”**.
2. Выберите **“[AV] Samsung Soundbar Q90R”** из списка.
  - При подключении устройства Soundbar к устройству Bluetooth, на переднем дисплее появляется **[Имя устройства Bluetooth] → “BT”**.
3. Воспроизведите музыкальные файлы с устройства, подключенного с помощью Bluetooth, через устройство Soundbar.



### При ошибке подключения устройства

- При появлении в списке ранее подключенного устройства Soundbar (например, **“[AV] Samsung Soundbar Q90R”**), удалите его.
- Затем повторите шаги 1 и 2.

### ПРИМЕЧАНИЕ

- После первого подключения устройства Soundbar к мобильного устройства используйте для повторного подключения режим **“BT READY”**.

## В чем разница между режимами BT READY и BT PAIRING?

- **BT READY** : В этом режиме вы можете найти ранее подключенные телевизоры или подключить к Soundbar уже настроенное мобильное устройство.
- **BT PAIRING** : В этом режиме вы можете подключить новое устройство к Soundbar. (Нажмите кнопку  PAIR на пульте дистанционного управления или нажмите и удерживайте кнопку  (Источник сигнала) на верхней панели устройства Soundbar не менее 5 секунд, когда система Soundbar находится в режиме “BT”.)

## ЗАМЕТКИ

- При запросе PIN-кода во время подключения устройства Bluetooth, введите <0000>.
- В режиме подключения Bluetooth, соединение Bluetooth может быть потеряно, если расстояние между устройством Soundbar и устройством Bluetooth превышает 10 м.
- Устройство Soundbar автоматически выключается через 18 минут в состоянии готовности.
- Устройство Soundbar может не выполнять поиск устройств Bluetooth или не подключаться должным образом в следующих условиях:
  - При наличии мощного электрического поля вокруг устройства Soundbar.
  - При одновременном сопряжении нескольких устройств Bluetooth с устройством Soundbar.
  - При включенном либо находящемся не на месте устройстве Bluetooth или в случае сбоя.
- Электронные устройства могут вызывать радиопомехи. Устройства, генерирующие электромагнитные волны, следует держать подальше от основного устройства Soundbar, например, микроволновые печи, устройства беспроводной локальной сети и т.д.
- Система саундбар поддерживает данные в формате (44,1 кГц, 48 кГц).
- Соединение возможно только с устройством Bluetooth, которое поддерживает функцию A2DP (AV).
- Систему Soundbar нельзя подключить к устройству Bluetooth, которое поддерживает только функцию HF (громкая связь).
- После сопряжения системы Soundbar с устройством Bluetooth выберите параметр “[AV] Samsung Soundbar Q90R” в списке обнаруженных устройств, и режим автоматически изменится на “BT”.
  - Функция доступна, только если устройство Soundbar указано в списке устройств, сопряженных с устройством Bluetooth. (Необходимо, чтобы устройства Bluetooth и Soundbar были предварительно сопряжены хотя бы один раз.)
- Устройство Soundbar будет отображаться в списке устройств, в отношении которых выполнялся поиск, на устройстве Bluetooth, только если на дисплее Soundbar отображается индикация “BT READY”.
- Если Soundbar уже находится в режиме Bluetooth и привязан к устройству Bluetooth, его нельзя привязать к другому устройству Bluetooth.

## Отсоединение устройства Bluetooth от устройства Soundbar

Можно отключить устройство Bluetooth от системы Soundbar. Инструкции см. в руководстве пользователя устройства Bluetooth.

- Система Soundbar будет отключена.
- При отключении устройства Soundbar от устройства Bluetooth, на переднем дисплее устройства Soundbar отображается “**BT DISCONNECTED**”.

## Отключение устройства Soundbar от устройства Bluetooth

Нажмите кнопку  (Источник сигнала) на верхней панели или на пульте дистанционного управления, а затем выберите любой режим за исключением “**BT**”.

- Отключение требует времени, потому что устройство Bluetooth должно получить ответ от устройства Soundbar. (Необходимое время для отключения может отличаться в зависимости от устройства Bluetooth)
- При отключении устройства Soundbar от устройства Bluetooth, на переднем дисплее устройства Soundbar отображается “**BT DISCONNECTED**”.

### **ЗАМЕТКИ**

- В режиме подключения Bluetooth соединение Bluetooth будет прервано, если расстояние между системой Soundbar и устройством Bluetooth превысит 10 метров.
- В режиме готовности система Soundbar автоматически отключится через 18 минут.

### **Что такое Bluetooth?**

Bluetooth - это технология, которая позволяет Bluetooth-совместимым устройствам легко взаимодействовать друг с другом с помощью беспроводного соединения на коротком расстоянии.

- Устройство Bluetooth может создавать помехи или приводить к неправильной работе в зависимости от следующих условий использования.
  - При контакте части тела с приемной или передающей системой устройства Bluetooth или системой Soundbar.
  - При отклонении электрических параметров из-за наличия препятствий для прохождения электромагнитных волн в виде стены, углов или офисных перегородок.
  - При возникновении электромагнитных помех от устройств, работающих в том же частотном диапазоне, включая медицинское оборудование, микроволновые печи и беспроводные сетевые устройства.
- В том случае, когда сопряжение системы Soundbar и устройства Bluetooth поддерживается на близком расстоянии.
- Чем больше расстояние между системой Soundbar и устройством Bluetooth, тем хуже качество связи.

Если расстояние превышает диапазон действия устройства Bluetooth, соединение прервется.

- В местах с плохими условиями приема связь Bluetooth может работать неправильно.
- Подключение Bluetooth работает только в непосредственной близости от устройства. Если расстояние превысит указанный диапазон, то связь автоматически отключится. Даже в пределах этого диапазона качество звука может ухудшаться из-за препятствий, например стен или дверей.
- Данное беспроводное устройство может привести к электрическим помехам во время работы.

## Подключение по беспроводной сети (Wi-Fi)

- Подключите одно устройство Soundbar к сети Wi-Fi для доступа к различным сервисам потоковой передачи музыки и интернет-радио. Подключите несколько устройств Soundbar к сети Wi-Fi, чтобы использовать групповое воспроизведение или режим стерео-звука.
- Для подключения устройства Soundbar к мобильному устройству по беспроводной сети (Wi-Fi) необходимо приложение **SmartThings**.

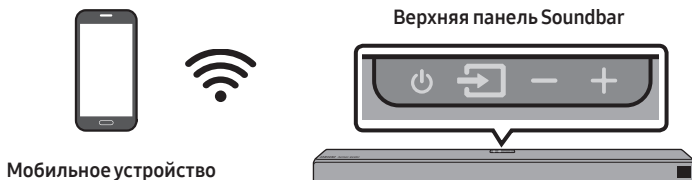

### Начальное подключение

1. Нажмите кнопку  (**Источник сигнала**) на верхней панели устройства Soundbar или на пульте дистанционного управления, а затем выберите режим "WIFI".

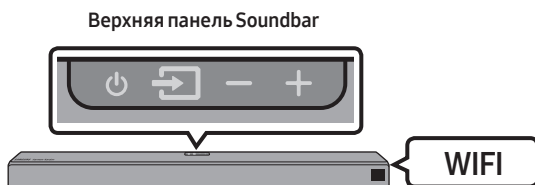

2. Установите и запустите приложение **SmartThings** на мобильном устройстве (например, смартфон или планшет).



3. Запустите приложение и следуйте инструкциям на экране, чтобы зарегистрировать Soundbar и добавить его в приложение.

- Автоматическое всплывающее окно (как на третьем изображении) может не демонстрироваться на некоторых мобильных устройствах.

В этом случае нажмите **“Add device”** в меню приложения и дождитесь завершения. Устройство Soundbar добавлено в приложение.



# 07 ПОДКЛЮЧЕНИЕ ПРОДУКТОВ AMAZON

- Эта функция недоступна в некоторых странах.
- Этот сервис предоставляется Amazon и может быть закрыт в любой момент. Samsung не несет ответственности за доступность сервиса.
- Дизайн экрана приложения **Amazon Alexa** может быть изменен без предварительного уведомления.

## Подключение и использование с продуктом Amazon (Amazon Echo)

Используйте Amazon Echo, чтобы управлять системой Soundbar и слушать музыку в Amazon Echo.

### ПРИМЕЧАНИЕ

- Убедитесь, что устройство Soundbar подключено к Wi-Fi. (см. “Подключение по беспроводной сети (Wi-Fi)”)

1. В приложении **SmartThings** измените имя Soundbar на такое имя, которое будет распознаваться устройством Amazon. (Например, Samsung, Soundbar, Гостиная, Зал, Спальня, Кабинет и пр.)

### ⚠ ВНИМАНИЕ

- Устройства Amazon могут не распознать имя, если оно содержит специальные символы.



2. В приложении **Alexa** во вкладке **Skills** выполните поиск “**Samsung Wireless Audio**” и нажмите “**ENABLE**”.

- Пропустите этот шаг, если у вас уже настроен раздел **Skills**.

Приложение  
**Amazon Alexa**

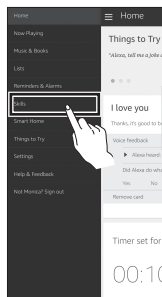

Нажмите **Skills**

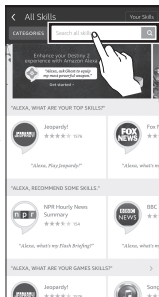

Поиск

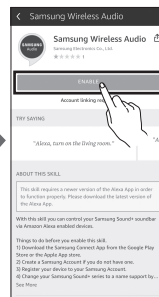
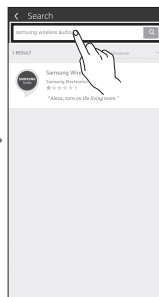

Включить



# Используйте голосовые команды для управления устройством Soundbar

- С помощью устройства Soundbar в Amazon Echo можно только воспроизводить музыку. Другие функции Amazon Echo, например новости или погода, можно использовать только с помощью продуктов Amazon Echo.



Стартовое слово + команда + название динамика

Используйте Имя динамика, измененное в приложении SmartThings.  
(см. “Подключение и использование с продуктом Amazon (Amazon Echo)”)

Действие	Голосовая команда
Поиск аудиоустройства, добавленного в учетную запись SmartThings, подключенную к Amazon Alexa	“Алекса, найди устройства”







\* Использование голосовых команд для управления устройством Soundbar под названием “Гостиная”.

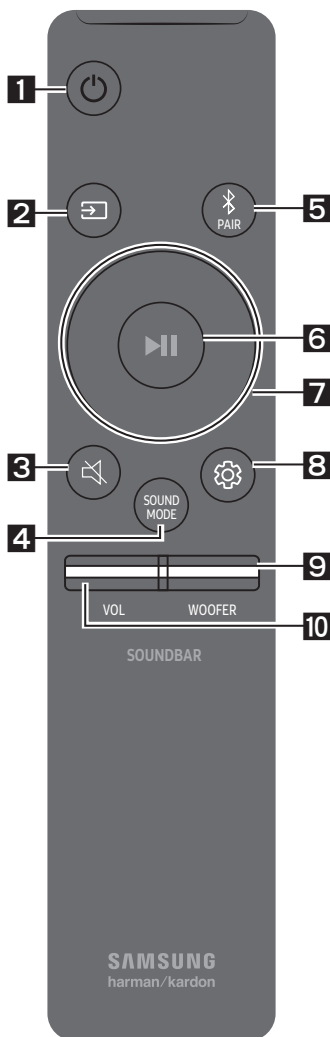

Действие	Голосовая команда
Установка уровня громкости 5	“Алекса, сделай громкость 5 в Гостиной”
Повышение уровня громкости	“Алекса, прибавь громкость в Гостиной”
Выключение звука	“Алекса, выключи звук в Гостиной”
Прослушивание радиостанции KISS FM	“Алекса, воспроизведи Kiss FM в Гостиной”
Воспроизведение следующей песни	“Алекса, поставь следующую песню в Гостиной”
Остановка аудио	“Алекса, останови воспроизведение в Гостиной”
Включение воспроизведения	“Алекса, включи воспроизведение в Гостиной”
Выключение воспроизведения	“Алекса, выключи воспроизведение в Гостиной”
Для изменения источника входящего сигнала	“Алекса, переключись на сеть Bluetooth в Гостиной”







# 08 ИСПОЛЬЗОВАНИЕ ПУЛЬТА ДИСТАНЦИОННОГО УПРАВЛЕНИЯ

## Как использовать пульт дистанционного управления

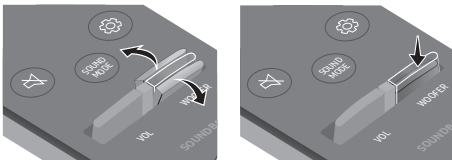

<p><b>1</b></p>	 <p><b>Питание</b></p>	<p>Включение и выключение устройства Soundbar.</p>
<p><b>2</b></p>	 <p><b>Источник сигнала</b></p>	<p>Нажмите для выбор источника сигнала, подключенного к устройству Soundbar.</p>
<p><b>3</b></p>	 <p><b>Отключить звук</b></p>	<p>Нажмите кнопку  (<b>Отключить звук</b>), чтобы отключить звук. Нажмите эту кнопку еще раз, чтобы включить звук снова.</p>
<p><b>4</b></p>	 <p><b>SOUND MODE</b></p>	<p>Возможен выбор необходимого звукового режима: <b>STANDARD, SURROUND, GAME PRO</b> или <b>ADAPTIVE SOUND</b>.</p> <p>Выберите режим <b>"STANDARD"</b>, если вы хотите насладиться оригинальным звуком.</p> <ul style="list-style-type: none"> <li>• <b>Режим GAME PRO</b> Погрузитесь в атмосферу игры с помощью специальной настройки, которая оптимизирует звуки специально для игр.</li> <li>• <b>Режим ADAPTIVE SOUND</b> Автоматический анализ содержимого и оптимизация звука, а также автоматическое улучшение ясности голоса на низких частотах.</li> </ul>
<p><b>5</b></p>	 <p><b>Bluetooth PAIR</b></p>	<p>Нажмите кнопку  <b>PAIR</b>. На дисплее устройства Soundbar появится надпись <b>"BT PAIRING"</b>. Вы можете подключить к Soundbar другое устройство Bluetooth таким же способом, выбрав его в списке устройств для подключения.</p>

<p><b>6</b></p>	 <p>Воспроизвести / приостановить (BT/Wi-Fi)</p>	<p>Нажмите кнопку ►  , чтобы приостановить воспроизведение музыкального файла. При повторном нажатии кнопки начинается воспроизведение музыкального файла.</p>
<p><b>7</b></p>	 <p>Вверх/Вниз/ Влево/ Вправо</p>	 <p>Нажмите на указанные зоны для выбора Вверх/Вниз/ Влево/Вправо.</p> <p>Нажмите одну из кнопок Вверх/Вниз/Влево/Вправо для выбора/установки функций.</p> <ul style="list-style-type: none"> <li>• <b>Пропустить музыкальный файл</b> Нажмите кнопку <b>Вправо</b> для выбора следующего музыкального файла. Нажмите кнопку <b>Влево</b> для выбора предыдущего музыкального файла.</li> <li>• <b>Anynet+ / Auto Power Link</b> Вы можете включить или выключить функции Anynet+ и Auto Power Link. Включить и выключить Anynet+ и Auto Power Link можно с помощью кнопок <b>Вправо</b> и <b>Влево</b> соответственно. <ul style="list-style-type: none"> <li>– Anynet+ : При подключении устройства Soundbar к телевизору Samsung TV посредством кабеля HDMI, возможно управление устройством Soundbar с помощью пульта дистанционного управления Samsung TV. Нажмите и удерживайте кнопку <b>Вправо</b> в течение 5 секунд для включения (ON) или выключения (OFF) функции Anynet+.</li> <li>– Auto Power Link : Если устройство Soundbar подключено к телевизору с помощью цифрового оптического кабеля, устройство Soundbar может автоматически включаться при включении телевизора. Нажмите и удерживайте кнопку <b>Влево</b> в течение 5 секунд для включения (ON) или выключения (OFF) функции Auto Power Link.</li> <li>– Функции Anynet+ / Auto Power Link включены (ON) по умолчанию.</li> </ul> </li> <li>• <b>ID SET</b> Нажмите и удерживайте кнопку <b>Вверх</b> в течение 5 секунд, чтобы выполнить действие <b>ID SET</b>.</li> </ul>

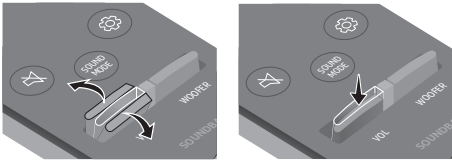
<p><b>8</b></p>	 <p><b>Управление звуком</b></p>	<p>Возможен выбор <b>TREBLE, BASS, SYNC, CENTER LEVEL, SIDE LEVEL, FRONT TOP LEVEL, REAR LEVEL, REAR TOP LEVEL</b> и <b>VIRTUAL ON/OFF</b>.</p> <ul style="list-style-type: none"> <li>– Для контроля громкости верхних частот или басов, выберите в настройках звука элемент <b>TREBLE</b> или <b>BASS</b>, а затем отрегулируйте уровень громкости в диапазоне от -6 до +6, используя кнопки <b>Вверх/Вниз</b>.</li> <li>– Нажмите и удерживайте кнопку  (<b>Управление звуком</b>) в течение примерно 5 секунд, чтобы настроить звук для каждого частотного диапазона. Можно выбирать частоты 150 Гц, 300 Гц, 600 Гц, 1,2 кГц, 2,5 кГц, 5 кГц и 10 кГц с помощью кнопок <b>Влево/Вправо</b>. Для каждой из частот можно задать значение от -6 до +6 с помощью кнопок <b>Вверх/Вниз</b>.</li> <li>– Для контроля громкости каждого динамика, выберите в настройках звука элемент <b>CENTER LEVEL, SIDE LEVEL</b> или <b>FRONT TOP LEVEL</b>, а затем отрегулируйте уровень громкости в диапазоне от -6 до +6, используя кнопки <b>Вверх/Вниз</b>.</li> <li>– Если видео на ТВ и аудио на Soundbar не синхронизируются между собой, выберите пункт <b>SYNC</b> в разделе «Управление звуком», а затем установите аудио-задержку между 0~300 мс, используя кнопки <b>Вверх/Вниз</b>.</li> <li>– После подключения динамиков объемного звука, выберите <b>REAR LEVEL</b> или <b>REAR TOP LEVEL</b>, а затем используйте кнопки <b>Вверх/Вниз</b>, чтобы настроить уровень в диапазоне от -6 до +6. Функцию <b>VIRTUAL</b> громкоговоритель можно <b>ON/OFF</b> с помощью кнопок <b>Вверх/Вниз</b>.</li> <li>– <b>SYNC</b> доступна только для некоторых функций.</li> </ul> <ul style="list-style-type: none"> <li>• <b>Инициализация</b> При выключенном устройстве Soundbar нажмите кнопку  (<b>Управление звуком</b>) и удерживайте ее в течение 5 секунд, пока не включится громкоговоритель. На дисплее отображается надпись "INIT" и выполняется инициализация устройства Soundbar.</li> </ul>
<p><b>9</b></p>	 <p><b>WOOFER</b></p>	 <p>Переместите кнопку вверх или вниз, чтобы установить громкость сабвуфера на -12 или между -6 и +6. Чтобы установить громкость сабвуфера на 0, нажмите кнопку.</p>
<p><b>10</b></p>	 <p><b>VOL</b></p>	 <p>Нажмите кнопку вверх или вниз для регулировки громкости.</p> <ul style="list-style-type: none"> <li>• <b>Отключить звук</b> Нажмите кнопку <b>VOL</b> для отключения звука. Нажмите повторно для включения звука.</li> </ul>

## Регулировка громкости устройства Soundbar с помощью пульта дистанционного управления ТВ

Если у вас телевизор Samsung, настроить громкость Soundbar можно с помощью пульта ИК-управления, который входит в комплект поставки телевизора Samsung.

Сначала в меню установите внешние динамики в качестве источника звука телевизора Samsung, а затем настройте громкость звука Soundbar с помощью пульта управления Samsung. Подробную информацию см. в руководстве пользователя телевизора. По умолчанию эта функция настраивается с помощью пульта управления телевизора Samsung. Если вы используете телевизор другого производителя, следуйте инструкциям ниже, чтобы изменить настройки этой функции.

1. Выключите Soundbar.

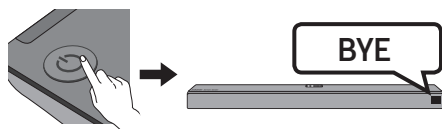

2. Если вы не хотите использовать эту функцию, переместите кнопку **WOOFER** вверх и удерживайте ее нажатой в течение 5 секунд до появления надписи **"OFF-TV REMOTE"** на экране устройства.

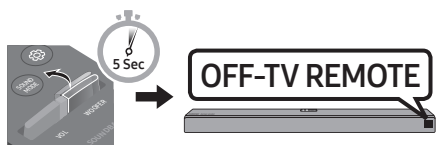

3. Если вы хотите управлять Soundbar с помощью пульта телевизора, переместите кнопку **WOOFER** вверх и удерживайте ее нажатой в течение 5 секунд до появления надписи **"ALL-TV REMOTE"** на экране устройства. Затем с помощью меню телевизора выберите внешние динамики.

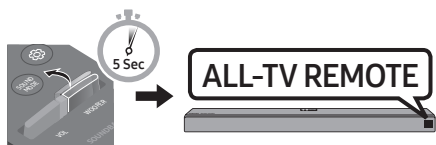

4. Если вы хотите перевести Soundbar обратно в режим по умолчанию (управление при помощи пульта дистанционного управления телевизора Samsung), несколько раз нажмите и удерживайте кнопку **WOOFER** в течение 5 секунд, пока на дисплее не появится сообщение **"SAMSUNG-TV REMOTE"**.



- Каждый раз, когда вы нажимаете кнопку **WOOFER** вверх и удерживаете ее 5 секунд, режим меняется в следующем порядке: **"SAMSUNG-TV REMOTE"** (режим по умолчанию) → **"OFF-TV REMOTE"** → **"ALL-TV REMOTE"**.
- Данная функция может быть недоступна в зависимости от пульта дистанционного управления.
- Производители, поддерживающие данную функцию: VIZIO, LG, Sony, Sharp, PHILIPS, PANASONIC, TOSHIBA, GRUNDIG, Hisense, RCA

## Использование скрытых кнопок (кнопок с несколькими функциями)

Скрытая кнопка		Ссылочная страница
Кнопка пульта дистанционного управления	Функция	
WOOFER	Включение/выключение пульта дистанционного управления ТВ (режим ожидания)	Стр. 29
Влево	Auto Power Link ON/OFF	Стр. 27
Вправо	Anynet+ ON/OFF	Стр. 27
Вверх	ID SET	Стр. 27
 (Управление звуком)	7-частотный EQ	Стр. 28
	Инициализация (режим ожидания)	Стр. 28

## Выходные характеристики для различных режимов звукового эффекта

Эффект	Вход	Выход
		С сабвуфером и динамиком объемного звука
STANDARD	2.0 канала	2.1 канала
	5.1 канала	5.1 канала / 7.1 канала (DTS)
	7.1 канала	7.1 канала
	7.1.4 канала	7.1.4 канала
SURROUND	2.0 канала	7.1.4 канала
	5.1 канала	7.1.4 канала
	7.1 канала	7.1.4 канала
	7.1.4 канала	7.1.4 канала
GAME PRO	2.0 канала	2.1 канала
	5.1 канала	5.1 канала / 7.1 канала (DTS)
	7.1 канала	7.1 канала
	7.1.4 канала	7.1.4 канала
ADAPTIVE SOUND	2.0 канала	2.1 канала
	5.1 канала	5.1 канала / 7.1 канала (DTS)
	7.1 канала	7.1 канала
	7.1.4 канала	7.1.4 канала

- Если источником входа является Dolby Atmos®, будет проигрываться канал 7.1.4. Режимы звуковых эффектов, управляемые кнопкой **SOUND MODE**, а также перечисленные выше режимы недоступны.

# 09 УСТАНОВКА НАСТЕННОГО КРЕПЛЕНИЯ

## Меры предосторожности при установке

- Разрешается только вертикальная установка на стене.
- Не устанавливайте в местах с высокой температурой или влажностью.
- Проверьте, достаточно ли крепка стена, чтобы выдержать вес устройства. В противном случае укрепите стену или выберите другую точку для установки.
- Необходимо приобрести и использовать крепежные винты или анкеры, подходящие для типа вашей стены (гипсокартон, металлическая доска, дерево и т.д.). Если это возможно, закрепите опорные винты в стойку каркаса стены.
- Необходимо приобрести винты для настенного крепления в зависимости от типа и толщины стены, на которой будет установлено устройство Soundbar.
  - Диаметр: M5
  - Длина: рекомендуемая длина – не менее 35 мм.
- Подключите кабели от блока к внешним устройствам, прежде чем установить устройство Soundbar на стене.
- Убедитесь, что блок выключен и отключен от сети перед установкой. В противном случае, это может привести к поражению электрическим током.

## Компоненты для крепления на стену



### Направляющая настенного крепления



Держатель



(M4 x L10)

Винт



Кронштейн крепления к стене

1. Поместите **направляющую настенного крепления** на поверхность стены.
  - **Направляющая настенного крепления** должна быть ровной.
  - Если телевизор установлен на стене, установите устройство Soundbar хотя бы на 5 см ниже телевизора.



5 см или более

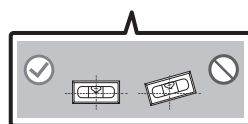
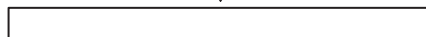

2. Совместите **центральную линию направляющей для настенного монтажа** с центром вашего телевизора (при монтаже устройства Soundbar под ТВ), а затем зафиксируйте **направляющую настенного крепления** на стене с помощью скотча.

- При монтаже не под ТВ, поместите **центровую линию** в центр монтажной поверхности.

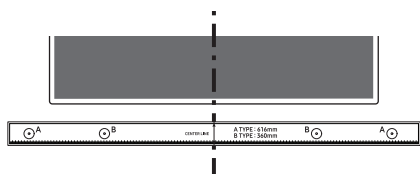

Центровую линию

3. Проткните центр изображений **A-TYPE** на каждом конце направляющей заостренным кончиком карандаша или ручкой для обозначения отверстий для крепежных винтов, а затем снимите **направляющую настенного крепления**.

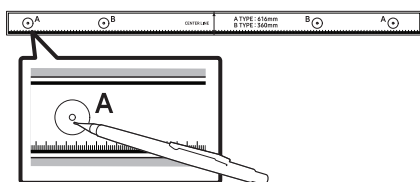

4. Используя сверло соответствующего размера, просверлите отверстие в стене на каждом обозначенном месте.
- Если обозначения не соответствуют положениям штифтов, убедитесь в том, что в отверстия вставлены соответствующие анкеры или болты Молли, прежде чем вставить опорные винты. При использовании анкеров или болтов Молли, убедитесь, что отверстия достаточно велики для анкеров или болтов Молли, которые вы используете.

5. Просуньте шуруп (не входит в комплект поставки) через каждый **держатель**, а затем плотно завинтите каждый шуруп в отверстие опорного винта.

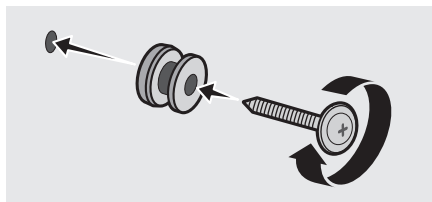

6. Установите 2 **кронштейна крепления к стене** в правильном направлении на нижнюю панель устройства Soundbar, используя 2 **Винта**.

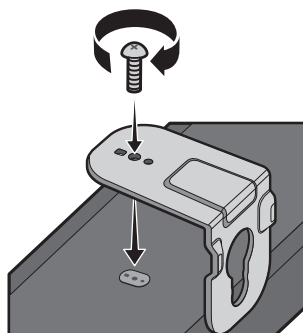

- Во время монтажа, убедитесь, что подвеска **кронштейнов крепления к стене** расположена за задней панелью устройства Soundbar.

**Задняя панель устройства Soundbar**

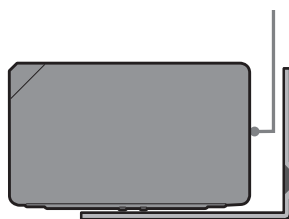

**Правая панель устройства Soundbar**



7. Установите устройство Soundbar с прикрепленными **кронштейнами крепления к стене** посредством подвешивания кронштейнов на **держатели**.

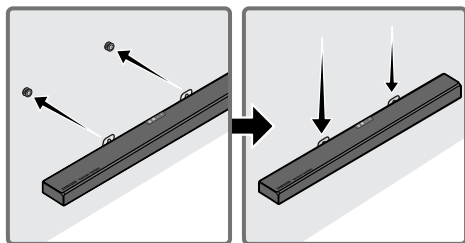

8. Передвиньте устройство Soundbar вниз, как показано ниже, так чтобы **кронштейны крепления к стене** плотно сели на **держатели**.

- Вставьте **держатели** в широкие (нижние) части **кронштейнов крепления к стене**, а затем переместите **кронштейны крепления к стене** вниз, так чтобы **кронштейны крепления к стене** плотно сели на **держатели**.

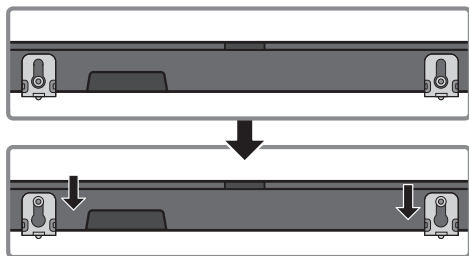

## Установка динамиков объемного звука (продаются отдельно) на стену

Вы можете отдельно приобрести настенные крепления для установки динамиков объемного звука на стену.

### Примечания для настенного монтажа динамиков объемного звука

- Настенные крепления динамиков объемного звука должны быть способны выдерживать нагрузку более 2,0 кг.
- Размер отверстия: Резьбовая втулка 1/4 - 20 UNC
- Поскольку настенный монтаж не является обязательным вариантом установки, вам необходимо отдельно приобрести соответствующие аксессуары.
- Просьба обратиться к квалифицированному специалисту по монтажу для установки настенных кронштейнов для динамиков объемного звука.
- Обратитесь в профессиональную монтажную организацию, которая установит ваше изделие на стену.
- Перед установкой настенных кронштейнов проверьте прочность стены. Если прочность стены недостаточна, укрепите ее, и только после этого установите настенные кронштейны и динамики объемного звука на стене.
- Подробную информацию см. в инструкции по монтажу настенных креплений.
- Компания Samsung Electronics не несет ответственности за повреждения изделия, полученные в результате неправильной установки.
- Не устанавливайте динамики на бок или вверх дном.

## 10 УСТАНОВКА УСТРОЙСТВА SOUNDBAR НАД ПОДСТАВКОЙ ДЛЯ ТЕЛЕВИЗОРА

### Компонент



Резиновая ножка

Устройство Soundbar можно установить над подставками для телевизора высотой не более 7,6 см. Перед тем, как установить устройство над подставкой для телевизора прикрепите **Резиновые ножки** к нижней панели устройства Soundbar. Убедитесь, что **Резиновые ножки** закреплены таким образом, чтобы они выходили за внешние края подставки для телевизора. См. рисунок ниже.

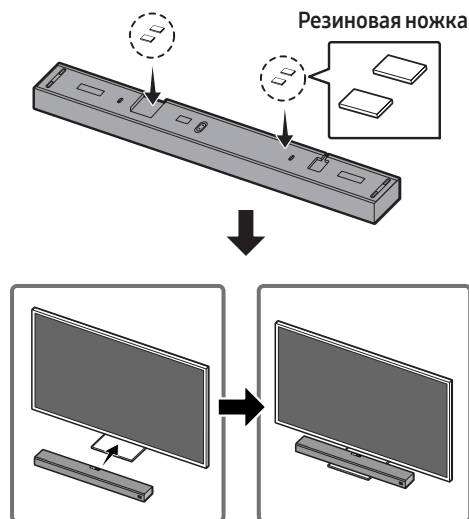

## 11 ОБНОВЛЕНИЕ ПРОГРАММНОГО ОБЕСПЕЧЕНИЯ

Когда устройство Soundbar подключено к Интернету, обновление программного обеспечения происходит автоматически даже при выключенном устройстве Soundbar.

- Чтобы использовать функцию автоматического обновления, устройство Soundbar должно быть подключено к Интернету. Подключение Wi-Fi к устройству Soundbar прекращается при отсоединении шнура питания или отключении питания. После возобновления подачи электричества или подключения устройства к розетке включите Soundbar и установите интернет-соединение.

# 12 ПОИСК И УСТРАНЕНИЕ НЕИСПРАВНОСТЕЙ

Прежде чем обратиться в сервисный центр, проверьте следующее

## Устройство не включается.

### Подключен ли кабель питания к розетке?

- Подключите кабель питания к розетке.

### Функция не работает при нажатии кнопки.

### Есть ли статическое электричество в воздухе?

- Отключите кабель питания и подключите его снова.

### В режиме BT происходит сбой звука.

- См. разделы о подключении Bluetooth на стр. 11 и 18.

### Звук не воспроизводится.

### Включена ли функция отключения звука?

- Нажмите кнопку  (Отключить звук), чтобы отменить действие функции отключения звука.

### Установлена ли громкость до минимума?

- Отрегулируйте громкость.

### Пульт дистанционного управления не работает.

### Произошла ли утечка батареек?

- Замените новыми батарейками.

### Расположены ли пульт дистанционного управления и основное устройство Soundbar слишком далеко друг от друга?

- Переместите пульт дистанционного управления поближе к основному устройству Soundbar.

### Красный светодиод на сабвуфере мигает, звук через сабвуфер не воспроизводится.

### Данная проблема может возникнуть, если сабвуфер не подключен к основному блоку Soundbar.

- Попытайтесь выполнить подключение к сабвуферу повторно (см. стр. 6).

### Сабвуфер издает монотонный низкочастотный звук и сильно вибрирует.

### Попытайтесь отрегулировать уровень вибраций сабвуфера.

- Отведите кнопку **WOOFER** на пульте дистанционного управления вверх или вниз, чтобы отрегулировать уровень громкости сабвуфера (-12 или между -6 и +6).

### Невозможно подключение к телевизору.

### При подключении по проводной сети

- Проверьте правильность подключения кабеля.
  - Проверьте имя порта и убедитесь, что кабель подключен к правильному порту. Инструкции см. на странице с описанием каждого способа подключения.

- Нажмите кнопку  (Источник сигнала) на верхней панели Soundbar или на пульте дистанционного управления, а затем убедитесь, что выбран правильный режим.

### При подключении по беспроводной сети

#### → Подключено через Bluetooth

1. Переключите устройство Soundbar в режим "BT PAIRING", а затем используйте телевизор для повторного поиска. (См. стр. 11 для подробной информации.)

## → Подключено через Wi-Fi

1. Проверьте совместимость модели телевизора.
  - Доступно только на моделях телевизоров **Samsung Smart TV**, выпущенных после 2013 года.
2. Проверьте, подключен ли телевизор к сети Wi-Fi.
  - Если телевизор не подключен к сети Wi-Fi, используйте сетевое меню на телевизоре, чтобы установить соединение. (См. руководство пользователя ТВ.)
3. Проверьте, подключено ли устройство Soundbar к сети Wi-Fi.
  - Если Soundbar подключен, он отобразится в списке динамиков в приложении **SmartThings**.  
Подробную информацию см. на стр. 21.
4. Проверьте канал DFS.
  - Если беспроводной маршрутизатор (Wi-Fi) использует канал DFS, установка соединения Wi-Fi между телевизором и устройством Soundbar не представляется возможной. Обратитесь к поставщику услуг Интернета для подробной информации.

## 13 ЛИЦЕНЗИЯ

---



---

Manufactured under license from Dolby Laboratories. Dolby, Dolby Atmos, Dolby Audio, Dolby Digital Plus, Pro Logic, and the double-D symbol are trademarks of Dolby Laboratories.

---



---

For DTS patents, see <http://patents.dts.com>.  
Manufactured under license from DTS Licensing Limited. DTS, the Symbol, & DTS and the Symbol together, DTS:X, and the DTS:X logo are registered trademarks and/or trademarks of DTS, Inc. in the United States and/or other countries. © DTS, Inc. All Rights Reserved.

---



---

The terms HDMI and HDMI High-Definition Multimedia Interface, and the HDMI Logo are trademarks or registered trademarks of HDMI Licensing LLC in the United States and other countries.

---

## 14 ПРИМЕЧАНИЕ ОТНОСИТЕЛЬНО ЛИЦЕНЗИИ С ОТКРЫТЫМ ИСХОДНЫМ КОДОМ

Дополнительную информацию об открытых исходных кодах, используемых в данном устройстве, можно найти на веб-сайте:  
<http://opensource.samsung.com>

## 15 ВАЖНОЕ ПРИМЕЧАНИЕ ОБ ОБСЛУЖИВАНИИ

- Рисунки и иллюстрации в данном руководстве пользователя представлены только для справки. Они могут отличаться от реального внешнего вида устройства.
- Плата за обслуживание может взиматься в следующих случаях.
  - (a) Если вы вызовете специалиста, и он не обнаружит неисправности устройства (это возможно, если вы не знакомы с настоящим руководством).
  - (b) Если вы передадите устройство в ремонтный центр, и его специалисты не обнаружат неисправности (это возможно, если вы не знакомы с настоящим руководством).
- Размер этой платы будет сообщен вам перед тем, как сотрудник компании выедет на место.

# 16 СПЕЦИФИКАЦИИ И РУКОВОДСТВО

## Технические характеристики

Акустическая система- устройство, предназначенное для организации эффективного звукового сопровождения при просмотре видеофильмов, видеопрограмм или прослушивании аудиокomпозиций в домашних условиях.

### Акустическая система

Название модели	HW-Q90R
Источник питания	Переменный ток 110-240В-50/60Гц
Потребление электроэнергии	35Вт
Вес	8,8 кг
Размеры (Ш x В x Г)	1226,0 x 83,0 x 136,0 мм
Рабочая температура	от +5°C до +35°C
Диапазон допустимой влажности при работе	от 10 % до 75 %
УСИЛИТЕЛЬ Потребление электроэнергии	18Вт x 10 + 10Вт x 3, 4 ом
Поддерживаемые форматы воспроизведения	LPCM 8ch, Dolby Digital, Dolby Atmos (True HD / Digital Plus), DTS:X
ВЫХОДНАЯ МОЩНОСТЬ БЕСПРОВОДНОГО УСТРОЙСТВА Максимальная мощность передатчика Wi-Fi	100 мВт в диапазонах частот 2,4 ГГц – 2,4835 ГГц, 5,15 ГГц – 5,35 ГГц и 5,47 ГГц – 5,725 ГГц
ВЫХОДНАЯ МОЩНОСТЬ БЕСПРОВОДНОГО УСТРОЙСТВА Максимальная мощность передатчика BT	100 мВт в диапазоне частот 2,4 ГГц – 2,4835 ГГц
ВЫХОДНАЯ МОЩНОСТЬ БЕСПРОВОДНОГО УСТРОЙСТВА Максимальная мощность передатчика SRD	100 мВт в диапазонах частот 2,4 ГГц – 2,4835 ГГц и 5,15 ГГц – 5,25 ГГц / 25 мВт в диапазоне частот 5,725 ГГц – 5,825 ГГц

Название сабвуфера	PS-WR95B
Источник питания	Переменный ток 110-240В~50/60Гц
Потребление электроэнергии	28Вт
Вес	9,8 кг
Размеры (Ш x В x Г)	205,0 x 403,0 x 403,0 мм
УСИЛИТЕЛЬ Потребление электроэнергии	160Вт
ВЫХОДНАЯ МОЩНОСТЬ БЕСПРОВОДНОГО УСТРОЙСТВА Максимальная мощность передатчика SRD	100 мВт в диапазонах частот 2,4 ГГц – 2,4835 ГГц и 5,15 ГГц – 5,25 ГГц / 25 мВт в диапазоне частот 5,725 ГГц – 5,825 ГГц

Название динамика объемного звука	PS-SQ90-1, PS-SQ90-2
Источник питания	Переменный ток 110-240В~50/60Гц
Потребление электроэнергии	13Вт
Вес	2.1 кг
Размеры (Ш x В x Г)	120,0 x 210,0 x 141,0 мм
УСИЛИТЕЛЬ Потребление электроэнергии	35 Вт x 4
ВЫХОДНАЯ МОЩНОСТЬ БЕСПРОВОДНОГО УСТРОЙСТВА Максимальная мощность передатчика SRD	100 мВт в диапазонах частот 2,4 ГГц – 2,4835 ГГц и 5,15 ГГц – 5,25 ГГц / 25 мВт в диапазоне частот 5,725 ГГц – 5,825 ГГц

## ЗАМЕТКИ

- Компания Samsung Electronics Co., Ltd оставляет за собой право изменять технические характеристики без дополнительного уведомления.
- Указанные размеры и вес приблизительны.

## Предупреждение: При включении/выключении Wi-Fi устройство Soundbar автоматически перезагружается.

Wi-Fi Способ отключения	Нажмите кнопку <b>ID SET</b> на нижней панели Soundbar и удерживайте ее в течение 30 секунд, чтобы включить или выключить Wi-Fi.
Bluetooth Способ отключения	Нажмите кнопку <b>NETWORK</b> на нижней панели Soundbar и удерживайте ее в течение 30 секунд, чтобы включить или выключить Bluetooth.



- Импортёр : ООО «Самсунг Электроник Рус Компани»  
123242, г. Москва, Новинский бульвар, д. 31, помещение 1, 2, Российская Федерация
- Производитель : Самсунг Электроник Ко., Лтд.  
129, Самсунг-ро, Енгтонг-гу, Сувон-си, Кёнги-до, 16677, Республика Корея
- Настоящий продукт произведен под полным производственным контролем «SAMSUNG ELECTRONICS CO., LTD.». Наименование изготовителя (зависит от модели и указано на изделии):
  1. «Самсунг Электроник Хойчжоу Ко., Лтд.» Произведено в КНР.
  2. «П.Т. Самсунг Электроник Индонезия» Произведено в Индонезии.
  3. «Хойян Истерн Эйша Электроник Ко., Лтд.» Произведено в КНР.
  4. «Хойчжоу Сити Бумцзинь Технолджи Ко., Лтд.» Произведено в КНР.
- Дату изготовления см. на этикетке продукта.



### [Правильная утилизация аккумуляторов]

#### **(Действительно для стран, использующих систему раздельного сбора отходов)**

Наличие этого символа на аккумуляторе, на его упаковке или в сопроводительной документации указывает на то, что по окончании срока службы изделие не должно выбрасываться с другими бытовыми отходами. Наличие обозначений химических элементов Hg, Cd и Pb означает, что аккумулятор содержит ртуть, кадмий или свинец, количество которых превышает эталонный уровень, определенный в Директиве ЕС 2006/66.

Неправильная утилизация аккумуляторов может привести к нанесению вреда здоровью человека или окружающей среде.

Чтобы защитить природные ресурсы и обеспечить повторное использование материалов, пожалуйста не выбрасывайте аккумуляторы с другими отходами, а сдавайте их на переработку в местную бесплатную службу приема аккумуляторов.



### Правильная утилизация изделия (Использованное электрическое и электронное & оборудование)

#### **(Действительно для стран, использующих систему раздельного сбора отходов)**

Наличие данного значка показывает, что изделие и его электронные аксессуары (например, зарядное устройство, гарнитура, кабель USB) по окончании их срока службы нельзя утилизировать вместе с другими бытовыми отходами. Во избежание нанесения вреда окружающей среде и здоровью людей при неконтролируемой утилизации, а также для обеспечения возможности переработки для повторного использования, утилизируйте изделие и его электронные аксессуары отдельно от прочих отходов.

Сведения о месте и способе утилизации изделия в соответствии с нормами природоохранного законодательства можно получить у продавца или в соответствующей государственной организации.

Бизнес-пользователи должны обратиться к своему поставщику и ознакомиться с условиями договора купли-продажи. Запрещается утилизировать изделие и его электронные аксессуары вместе с другими производственными отходами.





© Samsung Electronics Co., Ltd., 2019. Все права защищены.

## Связывайтесь с SAMSUNG по всему миру

Если у вас есть предложения или вопросы по продукции Samsung, обращайтесь, пожалуйста, в информационный центр компании Samsung.

Country	Contact Centre ☎	Web Site
■ CIS		
RUSSIA	8-800-555-55-55	<a href="http://www.samsung.com/ru/support">www.samsung.com/ru/support</a>
BELARUS	810-800-500-55-500	<a href="http://www.samsung.com/support">www.samsung.com/support</a>
GEORGIA	0-800-555-555	
ARMENIA	0-800-05-555	
AZERBAIJAN	0-88-555-55-55	
KAZAKHSTAN	8-10-800-500-55-500	<a href="http://www.samsung.com/kz_ru/support">www.samsung.com/kz_ru/support</a>
UZBEKISTAN	00-800-500-55-500	<a href="http://www.samsung.com/support">www.samsung.com/support</a>
KYRGYZSTAN	00-800-500-55-500	
TAJIKISTAN	8-10-800-500-55-500	
MONGOLIA	1800-25-55	
UKRAINE	0-800-502-000	<a href="http://www.samsung.com/ua/support">www.samsung.com/ua/support</a> (Ukrainian)
MOLDOVA	+373-22-667-400	<a href="http://www.samsung.com/support">www.samsung.com/support</a>

**Дата выпуска**

**SAMSUNG** harman/kardon®

# ПОВНА ВЕРСІЯ ПОСІБНИКА

---

## HW-Q90R

Уявіть можливості

Дякуємо, що придбали цей продукт компанії Samsung.

Щоб отримати повний комплект послуг,  
зареєструйте продукт за адресою:

[www.samsung.com/register](http://www.samsung.com/register)

# ІНФОРМАЦІЯ ЩОДО БЕЗПЕЧНОГО ВИКОРИСТАННЯ

## ПОПЕРЕДЖЕННЯ СТОСОВНО БЕЗПЕКИ ЕКСПЛУАТАЦІЇ

ЩОБ ЗМЕНШИТИ РИЗИК УРАЖЕННЯ ЕЛЕКТРИЧНИМ СТРУМОМ, НЕ ЗНИМАЙТЕ КРИШКУ (АБО ЗАДНЮ ПАНЕЛЬ).

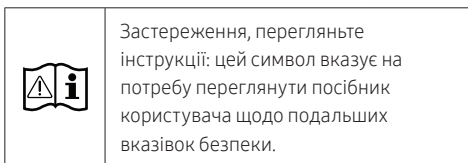

ПРОДУКТ НЕ МІСТИТЬ ДЕТАЛЕЙ, ЩО ОБСЛУГОВУЮТЬСЯ КОРИСТУВАЧЕМ. ЯКЩО ПОТРІБНО ПРОВЕСТИ ТЕХНІЧНЕ ОБСЛУГОВУВАННЯ, ЗВЕРНІТЬСЯ ДО КВАЛІФІКОВАНИХ ФАХІВЦІВ.

Див. таблицю нижче з поясненнями символів, які можуть бути нанесені на виріб Samsung.



### УВАГА

- Щоб зменшити ризик займання чи ураження електричним струмом, уникайте потрапляння виробу під дощ або використання його в середовищі з високим рівнем вологості.

	<b>ЗАСТЕРЕЖЕННЯ</b> <b>РИЗИК УРАЖЕННЯ ЕЛЕКТРИЧНИМ СТРУМОМ НЕ ВІДКРИВАТИ</b>	
	Це позначення вказує на високу напругу всередині виробу. Будь-який контакт із будь-якою внутрішньою деталлю виробу може бути небезпечним.	
	Це позначення вказує на те, що до виробу додаються важливі довідкові матеріали, які стосуються його експлуатації та обслуговування.	
	Виріб класу II: цей символ вказує на те, що в заземленні немає потреби. Якщо символу немає на виробі зі шнуром живлення, виріб СЛІД надійно під'єднати до захисного заземлення (землі).	
	Мережа змінного струму: цей символ вказує, що номінальне значення напруги, позначене цим символом, позначає мережу змінного струму.	
	Мережа постійного струму: цей символ вказує, що номінальне значення напруги, позначене цим символом, позначає мережу постійного струму.	

### ЗАСТЕРЕЖЕННЯ

- ЩОБ ЗАПОБІГТИ УРАЖЕННЮ ЕЛЕКТРИЧНИМ СТРУМОМ, ПЕРЕКОНАЙТЕСЯ, ЩО ШИРОКИЙ КОНТАКТ ШТЕПСЕЛЯ ПОВНІСТЮ ВСТАВЛЕНО У ВІДПОВІДНИЙ ОТВІР РОЗЕТКИ.
- Продукт необхідно підключати до розетки змінного струму з належним захисним заземленням.
- Щоб відключити пристрій від джерела живлення, необхідно витягти штекер із розетки, тому він має бути завжди доступним.
- Уникайте потрапляння на пристрій крапель або бризок. Не розміщуйте на пристрої предмети з водою, наприклад вази.
- Щоб повністю вимкнути цей продукт, витягніть штепсель зі стінної розетки. Штепсель має бути легкодоступним за будь-яких умов.

# ЗАСТЕРЕЖЕННЯ

1. Переконайтеся, що ваше побутове джерело змінного струму відповідає вимогам до живлення електричним струмом, зазначеним на ідентифікаційній наклейці (розташовується знизу виробу). Установлюйте пристрій горизонтально на стійкій поверхні (наприклад, на меблях) і забезпечте достатньо простору для належної вентиляції 7–10 см. Переконайтеся, що вентиляційні отвори не заблоковано. Не розміщуйте пристрій на підсилювачі чи іншому обладнанні, яке може нагріватися. Цей пристрій розроблено для тривалого використання. Щоб повністю вимкнути пристрій, від'єднайте штепсель від стінної розетки зі змінним струмом. Якщо пристрій не використовуватиметься тривалий час, від'єднайте штекер живлення від розетки.
2. Відключайте штекер живлення від електричної розетки зі змінним струмом під час грози. Перепади напруги, спричинені блискавкою, можуть пошкодити пристрій.
3. Уникайте потрапляння на пристрій прямого сонячного світла, утримуйте його на відстані від інших джерел тепла. Це може призвести до перегрівання та неправильної роботи пристрою.
4. Забезпечте захист пристрою від дії вологи (наприклад, вази з водою), надмірного тепла (наприклад, камін) та обладнання, яке створює потужні магнітні чи електричні поля. У разі неправильної роботи пристрою відключіть його від джерела живлення. Цей пристрій не призначений для промислового використання. Його призначено виключно для особистого використання. Якщо пристрій зберігається в умовах низької температури, це може стати причиною виникнення конденсату. У разі транспортування пристрою в зимовий період перед його використанням зачекайте приблизно 2 години, щоб температура зрівнялася з кімнатною.

5. Батареї, що використовуються в цьому пристрої, містять хімічні речовини, небезпечні для навколишнього середовища. Не утилізуйте батареї разом зі звичайним домашнім сміттям. Не кидайте батареї у вогонь. Не розбирайте, не нагрівайте батареї і не замикайте їх контакти. Неправильно вставлена батарея може стати причиною вибуху. Замінюючи батареї, перевіряйте, чи вони того самого (або подібного) типу.

## ПРО ЦЕЙ ПОСІБНИК

Цей посібник користувача складається з двох частин: спрощеного друкованого ПОСІБНИКА КОРИСТУВАЧА та докладної ПОВНОЇ ВЕРСІЇ ПОСІБНИКА, що доступна для завантаження.



### ПОСІБНИК КОРИСТУВАЧА

Вивчіть цей посібник для ознайомлення з правилами техніки безпеки, процедурою встановлення виробу, його компонентами, підключеннями та технічними характеристиками.



### ПОВНА ВЕРСІЯ ПОСІБНИКА

ПОВНА ВЕРСІЯ ПОСІБНИКА доступна на веб-сайті центру клієнтської підтримки Samsung (для отримання доступу до посібника відскануйте QR-код). Щоб переглянути посібник на комп'ютері чи мобільному пристрої, завантажте його у форматі документа з веб-сайту Samsung. (<http://www.samsung.com/support>)

Зовнішній вигляд, технічні характеристики продукту й екран програм можуть змінюватися без попередження.

# ЗМІСТ

<b>01</b>	<b>Перевірка компонентів</b>	<b>2</b>
	Перш ніж використовувати пульт дистанційного керування, вставте до нього батарейки (AA, 2 шт.)	2
<b>02</b>	<b>Огляд виробу</b>	<b>3</b>
	Передня/верхня панель звукової панелі Soundbar	3
	Нижня панель звукової панелі Soundbar	4
<b>03</b>	<b>Підключення звукової панелі Soundbar</b>	<b>5</b>
	Підключення до мережі електричного струму	5
	Підключення звукової панелі Soundbar до сабвуфера та динаміків об'ємного звуку	6
	– Рекомендоване розташування динаміків	6
	– Автоматичне підключення між сабвуфером або динаміками об'ємного звуку та звуковою панеллю Soundbar	6
	– Підключення сабвуфера або динаміків об'ємного звуку вручну в разі збою автоматичного підключення	7
<b>04</b>	<b>Підключення до телевізора</b>	<b>9</b>
	Спосіб 1. Підключення за допомогою кабелю	9
	– Підключення телевізора за допомогою кабелю HDMI	9
	– Підключення за допомогою оптичного кабелю	10
	Спосіб 2. Бездротове підключення	11
	– Підключення телевізора за допомогою Bluetooth	11
	– Підключення через мережу Wi-Fi	13
<b>05</b>	<b>Підключення зовнішнього пристрою</b>	<b>15</b>
	Підключення за допомогою кабелю HDMI (можливість декодування та відтворення файлів у форматі Dolby Atmos)	15
	Підключення за допомогою кабелю HDMI	16
	Підключення за допомогою оптичного кабелю	17
<b>06</b>	<b>Підключення мобільного пристрою</b>	<b>18</b>
	Підключення за допомогою Bluetooth	18
	Підключення через Wi-Fi (бездротову мережу)	21

<b>07</b>	<b>Підключення виробу Amazon</b>	<b>23</b>
	Підключення виробу Amazon (Amazon Echo) та керування звуковою панеллю Soundbar за його допомогою	23
	Керуйте звуковою панеллю Soundbar за допомогою голосових команд	25
<b>08</b>	<b>Використання пульта дистанційного керування</b>	<b>26</b>
	Як користуватися пультом дистанційного керування	26
	Регулювання гучності звукової панелі Soundbar за допомогою пульта дистанційного керування від телевізора	29
	Застосування прихованих кнопок (кнопок із кількома функціями)	30
	Характеристики виходу для різних режимів звукових ефектів	30
<b>09</b>	<b>Установлення комплекту настінного кріплення</b>	<b>31</b>
	Запобіжні заходи при встановленні	31
	Компоненти настінного кріплення	31
	Установлення динаміків об'ємного звуку на стіні (продаються окремо)	33
<b>10</b>	<b>Встановлення звукової панелі Soundbar над підставкою для телевізора</b>	<b>34</b>
	Компонент	34
<b>11</b>	<b>Оновлення програмного забезпечення</b>	<b>34</b>
<b>12</b>	<b>Пошук та усунення несправностей</b>	<b>35</b>
<b>13</b>	<b>Ліцензія</b>	<b>36</b>
<b>14</b>	<b>Примітка щодо ліцензій для пз з відкритим вихідним кодом</b>	<b>37</b>
<b>15</b>	<b>Важлива примітка щодо обслуговування</b>	<b>37</b>
<b>16</b>	<b>Технічні характеристики та вказівки</b>	<b>38</b>
	Технічні характеристики	38

# 01 ПЕРЕВІРКА КОМПОНЕНТІВ



- Інформацію щодо джерела живлення й енергоспоживання можна знайти на наклейці, розміщеній на продукті. (Етикетка: Нижня частина головного пристрою звукової панелі Soundbar.)
- Етапи підключення живлення позначено як **(1, 2, 3)**. Для отримання докладніших відомостей про підключення живлення див. стор. 5.
- Щоб розрізнити лівий та правий динаміки об'ємного звуку, див. етикетку ззаду кожного динаміка.
- Для придбання додаткових компонентів чи допоміжних кабелів зверніться до центру обслуговування Samsung або до служби клієнтського сервісу Samsung.
- Зовнішній вигляд аксесуарів може відрізнитися від зображень, наведених нижче.

## Перш ніж використовувати пульт дистанційного керування, вставте до нього батарейки (AA, 2 шт.)

Тягніть за кришку батарейного відсіку в напрямку стрілки, поки вона не від'єднається повністю. Вставте 2 батарейки AA (на 1,5 V) із дотриманням їхньої полярності. Засуньте кришку батарейного відсіку назад на своє місце.

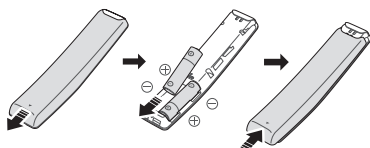

## 02 ОГЛЯД ВИРОБУ

### Передня/верхня панель звукової панелі Soundbar

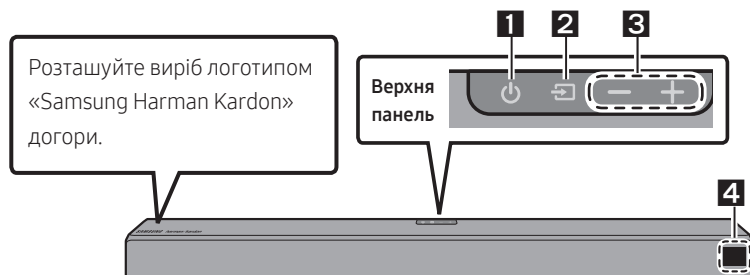

**1**

#### Кнопка (Живлення)

Увімкнення та вимкнення живлення.

- **Функція Auto Power Down**

Цей модуль вимикається автоматично в наступних випадках.

- Режим **D.IN / HDMI 1 / HDMI 2 / WIFI / BT**: за відсутності аудіосигналу впродовж 18 хвилин.

**2**

#### Кнопка (Джерело)

Вибір режиму джерела вхідного сигналу.

Режим вхідного сигналу	Дисплей
Оптичний цифровий вхід	D.IN
Вхід ARC (HDMI OUT)	D.IN → TV ARC (Автоматичне перетворення)
Вхід HDMI	HDMI 1 / HDMI 2
Режим Wi-Fi	WIFI
Режим BLUETOOTH	BT

**3**

#### Кнопка (Гучність)

Регулювання гучності.

- Під час регулювання рівень гучності відображається на передньому дисплеї звукової панелі Soundbar.

**4**

#### Дисплей

Відображає стан виробу та поточний режим.

- Кнопка живлення функціонує через 4–6 секунд після підключення кабелю змінного струму.
- Після ввімкнення живлення пристрою спостерігатиметься невелика затримка (4-5 секунд) перед початком відтворення звуку.
- Якщо потрібно здійснювати відтворення звуку лише за допомогою акустичної системи Soundbar, слід вимкнути динаміки телевізора в меню налаштування звуку телевізора. Див. посібник користувача, який входить до комплекту телевізора.



## Нижня панель звукової панелі Soundbar

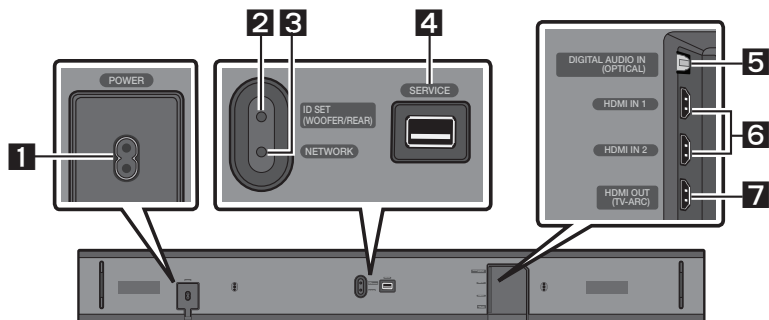

<b>1</b>	<b>POWER</b> Підключіть кабель живлення змінного струму від звукової панелі Soundbar.
<b>2</b>	<b>ID SET (WOOFER/REAR)</b> Натисніть, щоб підключити звукову панель Soundbar до динаміків об'ємного звуку та сабвуфера через бездротовий зв'язок. <ul style="list-style-type: none"><li>• Натисніть і втримуйте кнопку <b>Впроу</b> на пульті дистанційного керування впродовж 5 секунд, щоб здійснити процедуру <b>ID SET</b>.</li></ul>
<b>3</b>	<b>NETWORK</b> Натисніть для підключення до бездротової мережі (Wi-Fi) через програму <b>SmartThings</b> .
<b>4</b>	<b>SERVICE</b> Підключення накопичувача для оновлення програмного забезпечення виробу.
<b>5</b>	<b>DIGITAL AUDIO IN (OPTICAL)</b> Підключення цифрового (оптичного) виходу зовнішнього пристрою.
<b>6</b>	<b>HDMI IN 1 / HDMI IN 2</b> Вхід цифрового відео- й аудіосигналу одночасно за допомогою кабелю HDMI. Підключення виходу HDMI зовнішнього пристрою.
<b>7</b>	<b>HDMI OUT (TV-ARC)</b> Підключення до роз'єму HDMI (ARC) телевізора.

- У разі відключення шнура живлення від розетки тягніть за штекер. Не тягніть за кабель.
- Перш ніж підключати цей модуль або інші компоненти до розетки змінного струму, встановіть усі підключення між компонентами.

# 03 ПІДКЛЮЧЕННЯ ЗВУКОВОЇ ПАНЕЛІ SOUNDBAR

## Підключення до мережі електричного струму

За допомогою компонентів живлення (1, 2, 3) під'єднайте сабвуфер, динамік об'ємного звуку та звукову панель Soundbar до електричної розетки в такому порядку:

- 1 Підключіть шнур живлення до сабвуфера.
- 2 Підключіть шнур живлення до лівого та правого динаміків об'ємного звуку.
- 3 Підключіть шнур живлення до звукової панелі Soundbar.

Див. зображення нижче.

- Для отримання докладніших відомостей про необхідні параметри живлення електричним струмом та споживання електроенергії див. етикетку виробу. (Етикетка: Нижня частина головного пристрою звукової панелі Soundbar.)

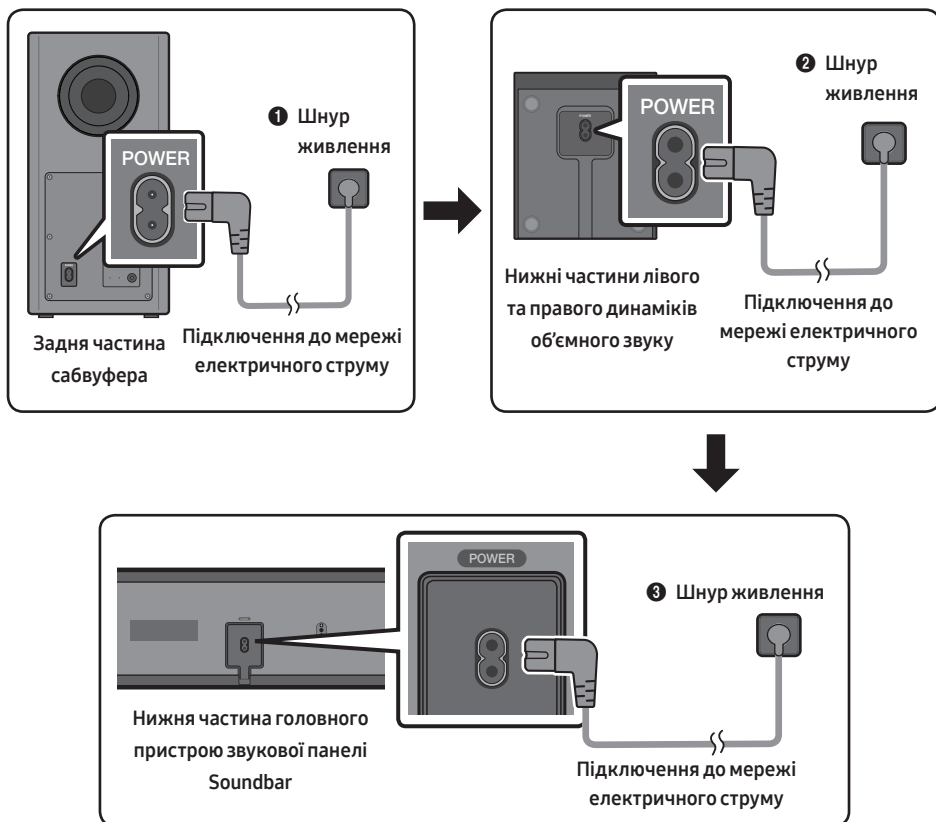

# Підключення звукової панелі Soundbar до сабвуфера та динаміків об'ємного звуку

Після підключення сабвуфера ви зможете насолоджуватися насиченим басовим звуком.

## Рекомендоване розташування динаміків

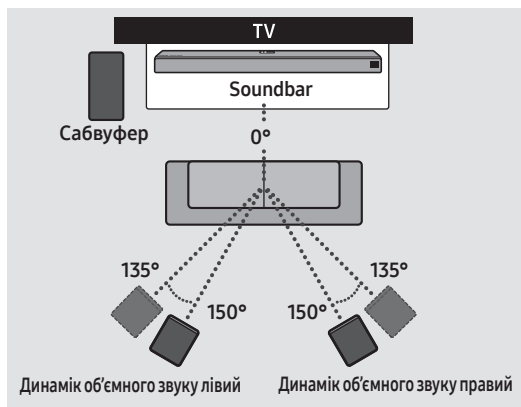

## ⚠ ЗАСТЕРЕЖЕННЯ

- Антени прийому бездротового сигналу вбудовані в бездротовий сабвуфер і динаміки об'ємного звуку. Тримайте пристрої подалі від води та вологи.
- Для оптимальних характеристик прослуховування простір навколо бездротового сабвуфера та динаміків об'ємного звуку має бути вільним від перешкод.

## Автоматичне підключення між сабвуфером або динаміками об'ємного звуку та звуковою панеллю Soundbar

Якщо сабвуфер та (або) динаміки об'ємного звуку підключено до електричних розеток, вони підключаються до звукової панелі Soundbar автоматично.

- Після завершення автоматичного утворення пари ззаду сабвуфера або динаміка об'ємного звуку загоряться сині індикатори.

## Світлодіодні індикатори ззаду сабвуфера та динаміків об'ємного звуку

Світлодіодний індикатор	Стан	Опис	Усунення проблеми
Синій	Увімкнено	Підключення встановлено успішно (звичайний режим роботи)	-
	Блимання	Відновлення підключення	Перевірте, чи правильно підключено кабель живлення до головної звукової панелі Soundbar або ж зачекайте приблизно 5 хвилин. Якщо блимання продовжується, спробуйте підключити сабвуфер вручну. Див. стор. 7.
Червоний	Увімкнено	Режим очікування (головний пристрій звукової панелі Soundbar вимкнено)	Перевірте правильність підключення кабелю живлення до головного пристрою звукової панелі Soundbar.
		Збій підключення	Повторіть підключення. Див. інструкції з підключення вручну на стор. 7.
Червоний та синій	Блимання	Несправність	Див. контактні дані центру обслуговування Samsung у посібнику

## Підключення сабвуфера або динаміків об'ємного звуку вручну в разі збою автоматичного підключення

Перш ніж установлювати підключення вручну, виконайте зазначені нижче дії.

- Перевірте правильність підключення кабелів живлення звукової панелі Soundbar та сабвуфера або динаміків об'ємного звуку.
- Перевірте, чи увімкнено звукову панель Soundbar.

1. Натисніть кнопку **ID SET** ззаду сабвуфера й динаміків об'ємного звуку та втримуйте її впродовж щонайменше 5 секунд.

- Червоний індикатор ззаду кожного динаміка згасне, і заблимає синій індикатор.

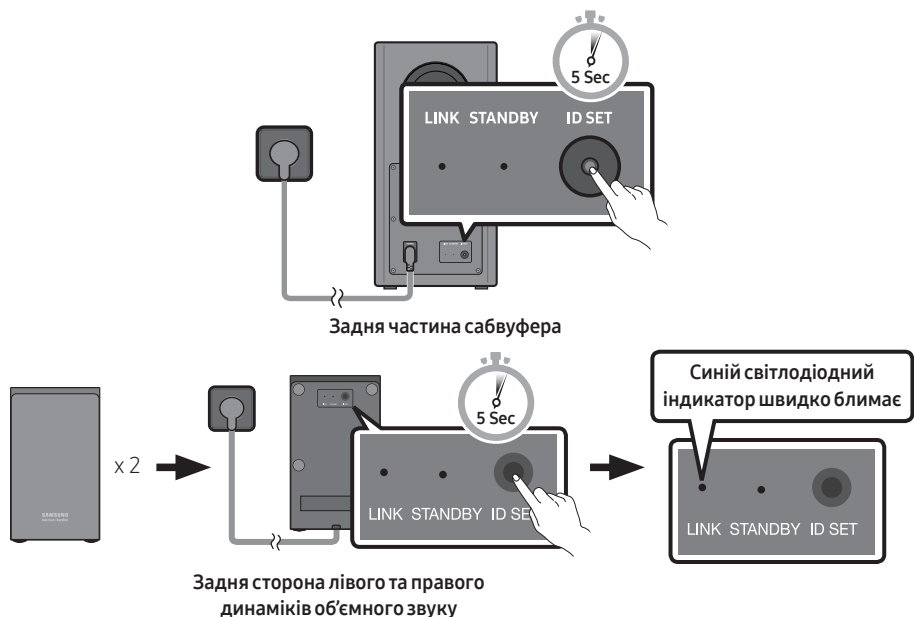

2. Натисніть і втримуйте кнопку **Вгорі** на пульті дистанційного керування впродовж щонайменше 5 секунд.

- На дисплеї звукової панелі Soundbar певний час відобразиться повідомлення **ID SET**, а потім зникне.
- Звукова панель Soundbar увімкнеться автоматично, коли завершиться процедура **ID SET**.

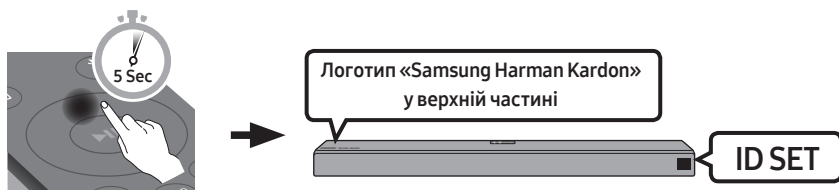

3. Переконайтеся, що світлодіодний індикатор LINK неперервно горить синім кольором (це свідчить, що підключення встановлено).



Після успішного встановлення підключення сині індикатори ззаду сабвуфера та динаміків об'ємного звуку горітимуть неперервно.

#### ПРИМІТКИ

- Перш ніж підключати шнур живлення цього виробу або вашого телевізора до розетки, встановіть усі підключення між компонентами.
- Перш ніж переміщувати або встановлювати цей виріб, вимкніть живлення та від'єднайте шнур живлення.
- Якщо живлення головного пристрою вимкнено, бездротовий сабвуфер перейде в режим очікування, а світлодіодний індикатор режиму STANDBY ззаду блимне кілька разів синім та неперервно засвітиться червоним.
- Якщо поряд зі звуковою панеллю Soundbar працює пристрій, що використовує ту саму частоту (5,8 GHz), електромагнітні завади можуть призвести до переривання звуку.
- Максимальна відстань передавання бездротового сигналу з головного пристрою складає близько 10 м, проте вона може різнитися залежно від умов експлуатації пристрою. Якщо між головним пристроєм і бездротовим сабвуфером розташовується залізобетонна або металева стіна, система може взагалі не функціонувати: бездротовий сигнал не проникає крізь метал.

#### ЗАХОДИ БЕЗПЕКИ

- Антени прийому бездротового сигналу вбудовані в бездротовий сабвуфер. Тримайте пристрій подалі від води та вологи.
- Для оптимальних характеристик прослуховування простір навколо бездротового сабвуфера та динаміків об'ємного звуку має бути вільним від перешкод.

# 04 ПІДКЛЮЧЕННЯ ДО ТЕЛЕВІЗОРА

Відтворюйте звук телевізора через звукову панель Soundbar з використанням дротового або бездротового підключення.

- Якщо звукову панель Soundbar підключено до вибраних телевізорів Samsung, для керування звуковою панеллю Soundbar можна скористатися пультом дистанційного керування від телевізора.
  - Ця функція підтримується смарт-телевізорами Samsung, які випущено у 2017 р. чи пізніше і які мають підключення Bluetooth, коли ви під'єднуєте звукову панель Soundbar до телевізора за допомогою оптичного кабелю.
  - Завдяки цій функції можна так само використовувати меню телевізора для регулювання звукового поля та різноманітних налаштувань, включно з гучністю та вимкненням звуку.

## Спосіб 1. Підключення за допомогою кабелю

Якщо звуковий сигнал у трансляції закодовано через Dolby Digital і для параметра «Формат звуку на цифровому виході» на вашому телевізорі задано значення PCM, рекомендуємо змінити налаштування на Dolby Digital. Після зміни налаштування на телевізорі якість звуку поліпшиться. (Залежно від виробника телевізора в його меню можуть використовуватися інші назви для Dolby Digital та PCM.)

### Підключення телевізора за допомогою кабелю HDMI

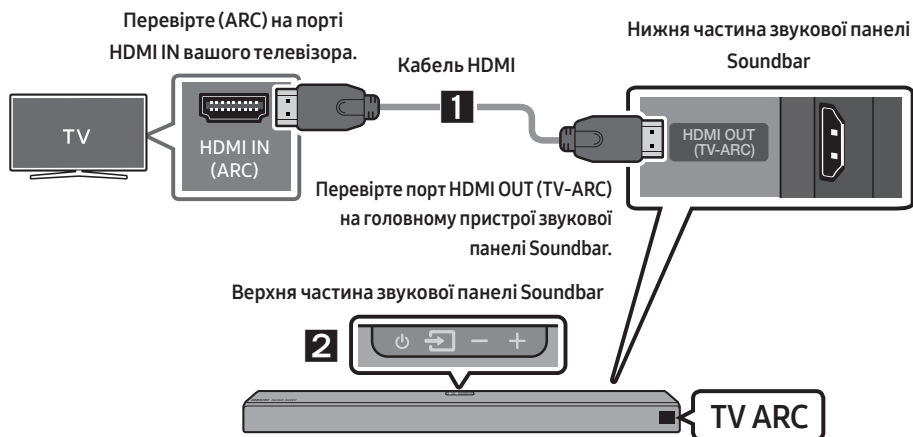

1. Увімкніть звукову панель Soundbar та телевізор, після чого підключіть кабель HDMI, як показано на зображенні.
2. У вікні відображення головного пристрою звукової панелі Soundbar з'явиться напис «TV ARC», при цьому звукова панель Soundbar буде відтворювати звук із телевізора.
  - Якщо ви не чуєте звук телевізора, натисніть кнопку  (Джерело) на пульті дистанційного керування або ж у верхній частині звукової панелі Soundbar, щоб переключитися на режим «D.IN». На екрані послідовно з'являться написи «D.IN» та «TV ARC», після чого почне відтворюватися звук телевізора.

- Якщо у вікні відображення головної звукової панелі Soundbar не відображається «**TV ARC**», перевірте підключення кабелю HDMI до відповідного порту.
- Для зміни гучності звукової панелі Soundbar використовуйте кнопки регулювання гучності на пульті дистанційного керування від телевізора.

## ПРИМІТКИ

- Завдяки інтерфейсу HDMI цифрова передача відео- та аудіоданих здійснюється через єдиний з'єднувач.
- Якщо на телевізорі є порт ARC, підключіть кабель HDMI до порту HDMI IN (ARC).
- Наша компанія рекомендує застосовувати кабель HDMI без осердя (за можливості). Якщо все ж необхідно застосовувати кабель HDMI із осердям, діаметр такого кабелю має бути меншим від 14 mm.
- Увімкніть Anynet+.
- Ця функція недоступна, якщо кабель HDMI не підтримує ARC.

## Підключення за допомогою оптичного кабелю

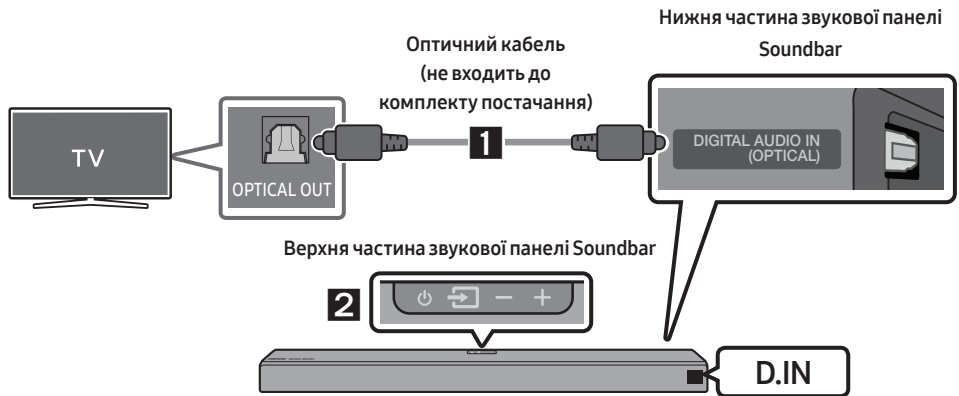

1. З'єднайте роз'єм **DIGITAL AUDIO IN (OPTICAL)** на звуковій панелі Soundbar з **OPTICAL OUT** на телевізорі за допомогою цифрового оптичного кабелю (не входить до комплекту постачання).
2. Натисніть кнопку  (**Джерело**) на верхній панелі чи на пульті дистанційного керування, а потім виберіть режим «**D.IN**».

## Auto Power Link

Функція Auto Power Link автоматично вмикає звукову панель Soundbar під час увімкнення телевізора.

1. З'єднайте звукову панель Soundbar із телевізором за допомогою цифрового оптичного кабелю (не входить до комплекту постачання).
2. Натисніть кнопку **Вліво** на пульті дистанційного керування і тримуйте її впродовж 5 секунд, щоб увімкнути або вимкнути функцію Auto Power Link.
  - Функцію Auto Power Link за замовчуванням увімкнено (ON). (Щоб вимкнути цю функцію, утримуйте кнопку **Вліво** натиснутою впродовж 5 секунд.)
  - Функція Auto Power Link може не працювати залежно від підключеного пристрою.
  - Ця функція доступна лише в режимі «**D.IN**».



## Спосіб 2. Бездротове підключення

### Підключення телевізора за допомогою Bluetooth

Коли телевізор підключено за допомогою Bluetooth, ви зможете насолоджуватися стереозвуком без плутанини з кабелями.

- За один раз можна підключати не більше одного телевізора.

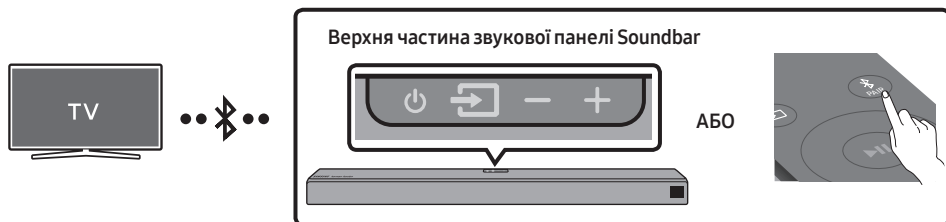

### Попереднє підключення

1. Натисніть кнопку **PAIR** на пульті дистанційного керування, щоб увійти до режиму «**BT PAIRING**».  
(АБО) а. Натисніть кнопку **Джерело** на верхній панелі та виберіть «**BT**». Якщо до звукової панелі Soundbar не підключено жодного пристрою Bluetooth, напис «**BT**» за кілька секунд автоматично зміниться на «**BT READY**».  
б. Коли з'явиться напис «**BT READY**», натисніть і тримуйте кнопку **Джерело** на верхній панелі звукової панелі Soundbar щонайменше 5 секунд, щоб відобразити напис «**BT PAIRING**».
2. Виберіть режим Bluetooth на телевізорі. (Для отримання докладніших відомостей див. посібник від телевізора.)
3. Виберіть пункт «**[AV] Samsung Soundbar Q90R**» у списку на екрані телевізора. Доступна звукова панель Soundbar відображається у списку пристроїв Bluetooth на телевізорі у вигляді напису «**Need Pairing**» або «**Paired**». Щоб підключити звукову панель Soundbar, виберіть повідомлення та встановіть підключення.
  - Після підключення телевізора на передньому дисплеї звукової панелі Soundbar з'явиться напис **[Назва телевізора]** → «**BT**».
4. Тепер ви можете насолоджуватися звуком телевізора зі звукової панелі Soundbar.



## Якщо пристрою не вдається підключитися

- Якщо в списку відображається звукова панель Soundbar, яка підключалася раніше (наприклад, «[AV] Samsung Soundbar Q90R»), видаліть її.
- Після цього виконайте кроки 1—3 ще раз.

## ПРИМІТКА



- Після першого підключення звукової панелі Soundbar до свого телевізора використовуйте режим «BT READY».

## Відключення звукової панелі Soundbar від телевізора

Натисніть кнопку  (Джерело) на верхній панелі чи на пульті дистанційного керування та перемкніться на довільний режим, за винятком «BT».

- Відключення здійснюється не одразу, оскільки телевізор має отримати відповідь від звукової панелі Soundbar. (Тривалість такої затримки різниться залежно від моделі телевізора.)
- Щоб скасувати автоматичне встановлення зв'язку Bluetooth між звуковою панеллю Soundbar та телевізором, натисніть кнопку **▶II (Відтворення/пауза)** на пульті дистанційного керування та втримуйте її впродовж 5 секунд (звукова панель Soundbar має перебувати в режимі «BT READY»). (Перемикання Увімк. → Вимк.)

## У чому полягає різниця між режимами BT READY та BT PAIRING?

- **BT READY** : У цьому режимі можна здійснювати пошук телевізорів, які ви підключали раніше, або ж підключати мобільний пристрій, що підключався раніше, до звукової панелі Soundbar.
- **BT PAIRING** : У цьому режимі до звукової панелі Soundbar можна підключати новий пристрій. (Натисніть кнопку  **PAIR** на пульті дистанційного керування або ж натисніть і втримуйте кнопку  (Джерело) у верхній частині звукової панелі Soundbar упродовж щонайменше 5 секунд, поки звукова панель Soundbar перебуває в режимі «BT».)

## ПРИМІТКИ

- Якщо під час підключення пристрою Bluetooth система попросить ввести PIN-код, наберіть «0000».
- Якщо відстань між звуковою панеллю Soundbar та пристроєм Bluetooth у режимі підключення Bluetooth перевищить 10 м, зв'язок Bluetooth перерветься.
- Після 18 хвилин перебування в стані готовності звукова панель Soundbar автоматично вимикається.
- За наступних умов звукова панель Soundbar може не здійснювати пошук пристроїв Bluetooth та може не встановлювати підключення належним чином:
  - якщо навколо звукової панелі Soundbar наявне сильне електричне поле;
  - якщо кілька пристроїв Bluetooth одночасно намагаються створити пару зі звуковою панеллю Soundbar;
  - якщо пристрій Bluetooth вимкнено, або його немає на місці, чи він несправний.
- Електронні пристрої можуть спричиняти радіозавади. Тримайте пристрої, які генерують електромагнітні хвилі (мікрохвильові печі, пристрої бездротової локальної мережі тощо), подалі від головного пристрою звукової панелі Soundbar.

## Підключення через мережу Wi-Fi

### Контрольний список перевірки перед підключенням

1. Переконайтеся, що ваш **смарт-телевізор Samsung випущено після 2013 р.** Ця функція сумісна виключно зі смарт-телевізорами Samsung, випущеними після 2013 р.
2. Переконайтеся, що **бездротовий маршрутизатор (Wi-Fi)** перебуває в стані готовності та функціонує.
3. Переконайтеся, що **телевізор підключено до бездротового маршрутизатора (вашої мережі Wi-Fi).**

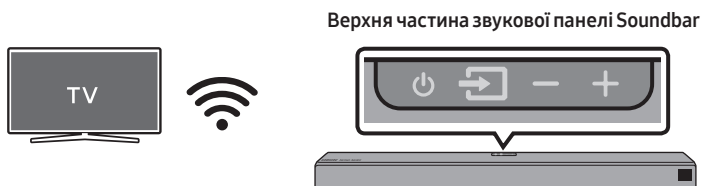

### Крок 1: підключення звукової панелі Soundbar до мережі Wi-Fi

1. Натисніть кнопку  (Джерело) у верхній частині звукової панелі Soundbar або на пульті дистанційного керування, щоб вибрати режим «WIFI».
  - У разі користування вибраним телевізором Samsung (смарт-телевізорами Samsung Smart TV 2016—2018 р., що підтримують Bluetooth).
    - Якщо вибрати режим «WIFI», коли телевізор увімкнено, на його екрані з'явиться спливаюче вікно з інструкціями щодо автоматичного підключення звукової панелі Soundbar до бездротового маршрутизатора (Wi-Fi). Див. інструкції, що відображаються в спливаючому вікні телевізора.

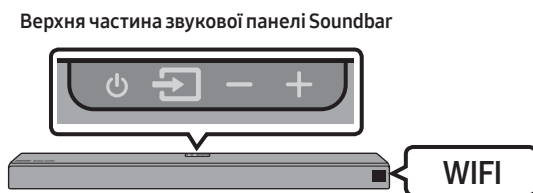

2. Підключіть свій мобільний пристрій (смартфон, планшет тощо) до тієї ж мережі Wi-Fi, до якої підключено телевізор.

3. Встановіть на свій мобільний пристрій (смартфон, планшет тощо) програму **SmartThings** та запустіть її.

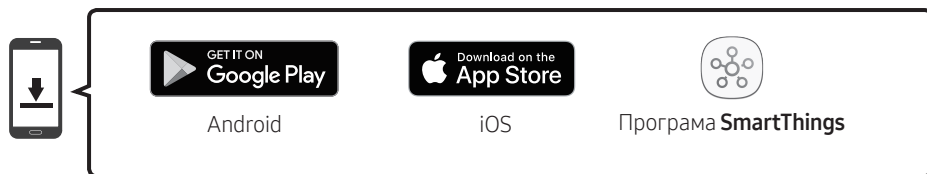

4. Щоб підключити звукову панель Soundbar до своєї мережі Wi-Fi, виконуйте інструкції, що відображаються на екрані програми на мобільному пристрої.

## Крок 2: налаштування параметрів телевізора

- Якщо після зміни джерела вхідного сигналу на звукову панель Soundbar телевізор від'єднався від бездротової мережі, скористайтеся меню телевізора, щоб знову підключити його до мережі.

### Для телевізорів, випущених у 2019 р.

Головна (🏠) → Параметри (⚙️) → Звук → Виведення звуку → [AV] Samsung Soundbar Q90R (Wi-Fi)

### Для телевізорів, випущених у 2018 р.

Головна (🏠) → Параметри (⚙️) → Звук → Виведення звуку → [AV] Samsung Soundbar Q90R (Wi-Fi)

### Для телевізорів, випущених у 2017 р.

Головна (🏠) → Параметри (⚙️) → Звук → Виведення звуку → [AV] Samsung Soundbar Q90R (Wi-Fi)

### Для телевізорів, випущених у 2016 р.

Головна (🏠) → Параметри (⚙️) → Звук → Вибрати динамік → [AV] Samsung Soundbar Q90R (Wi-Fi)

### Для телевізорів, випущених у 2015 р.

Меню → Звук → Список динаміків

### Для телевізорів, випущених у 2014 р.

Меню → Звук → Параметри динаміків → Multiroom Link - Параметри

## ПРИМІТКИ

- Телевізор і звукову панель Soundbar має бути підключено до однієї й тієї ж бездротової мережі (Wi-Fi).
- Якщо ваш бездротовий маршрутизатор (Wi-Fi) використовує канал DFS, ви не зможете встановити підключення Wi-Fi між телевізором та звуковою панеллю Soundbar. Для отримання докладніших відомостей зверніться до свого постачальника послуг інтернету.
- Меню можуть відрізнятися залежно від року випуску телевізора, тому див. посібник до вашого телевізора.

## 05 ПІДКЛЮЧЕННЯ ЗОВНІШНЬОГО ПРИСТРОЮ

Підключіть зовнішній пристрій за допомогою дротової або бездротової мережі, щоб відтворювати звук із нього через звукову панель Soundbar.

### Підключення за допомогою кабелю HDMI (можливість декодування та відтворення файлів у форматі Dolby Atmos)

- **Якщо ви використовуєте Dolby Atmos®:** Якщо як джерело вхідного сигналу використовується Dolby Atmos®, вихід здійснюється через канали 7.1.4. Коли активовано функцію Dolby Atmos®, режими звукового ефекту, керовані кнопкою **SOUND MODE**, недоступні.
- **Важливо:** цей виріб підтримує Dolby Atmos® тільки в режимі HDMI.

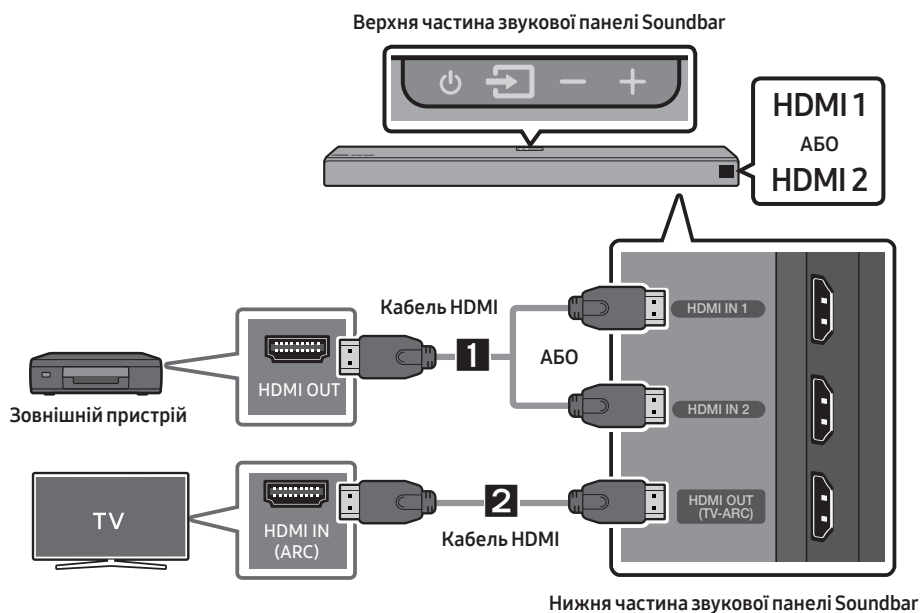

1. Підключіть кабель HDMI, що йде від роз'єму **HDMI IN 1** або **HDMI IN 2** у нижній частині звукової панелі Soundbar, до роз'єму HDMI OUT на вашому цифровому пристрої.
2. Підключіть кабель HDMI, що йде від роз'єму **HDMI OUT (TV-ARC)** у нижній частині звукової панелі Soundbar, до роз'єму HDMI IN на вашому телевізорі.
3. Натисніть кнопку  (Джерело) на верхній панелі або ж на пульті дистанційного керування, а потім виберіть «HDMI 1» або «HDMI 2».
4. На дисплеї звукової панелі Soundbar з'явиться напис «HDMI 1» або «HDMI 2», після чого почнеться відтворення звуку.

## ПРИМІТКА

- Коли активовано Dolby Atmos®, на передньому дисплеї з'явиться напис «**DOLBY ATMOS**».

## Налаштування Dolby Atmos® на програвачі дисків Blu-ray або іншому пристрої.

- Відкрийте параметри виведення звуку за допомогою меню налаштувань на програвачі дисків Blu-ray або іншому пристрої та переконайтеся, що для двійкового потоку Потік бітів вибрано «Без кодування». Наприклад, на програвачі дисків Blu-ray Samsung слід перейти до Головне меню → Звук → Цифровий вихід та вибрати Потік бітів (без обробки).
- Якщо серед параметрів виведення звуку є допоміжне аудіо, вимкніть його.
- Переконайтеся, що вміст підтримує Dolby Atmos®.

## Підключення за допомогою кабелю HDMI

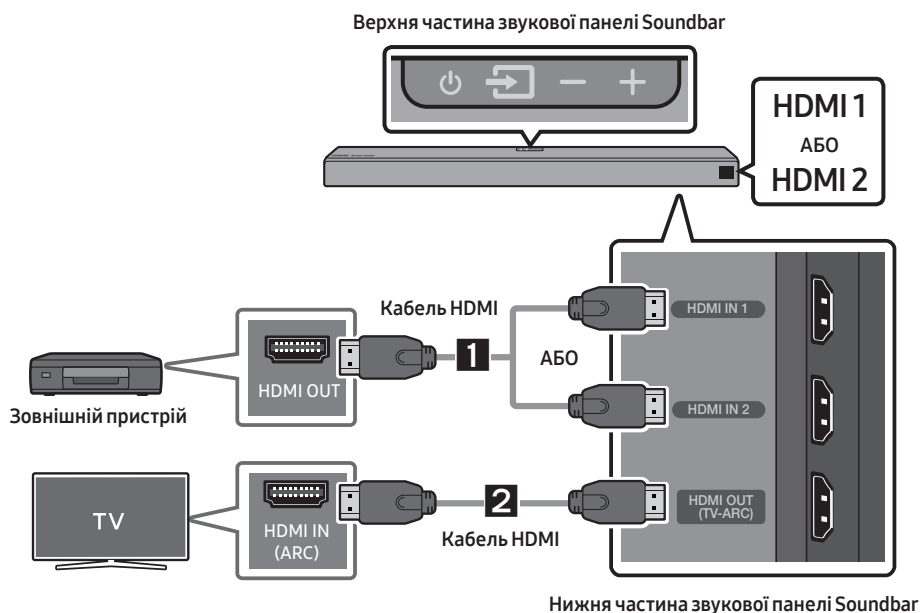

1. Підключіть кабель HDMI, що йде від роз'єму **HDMI IN 1** або **HDMI IN 2** у нижній частині звукової панелі Soundbar, до роз'єму HDMI OUT на вашому цифровому пристрої.
2. Підключіть кабель HDMI, що йде від роз'єму **HDMI OUT (TV-ARC)** у нижній частині звукової панелі Soundbar, до роз'єму HDMI IN на вашому телевізорі.
3. Натисніть кнопку  (**Джерело**) на верхній панелі або ж на пульті дистанційного керування, а потім виберіть «**HDMI 1**» або «**HDMI 2**».
4. На дисплеї звукової панелі Soundbar з'явиться напис «**HDMI 1**» або «**HDMI 2**», після чого почнеться відтворення звуку.

## Підключення за допомогою оптичного кабелю

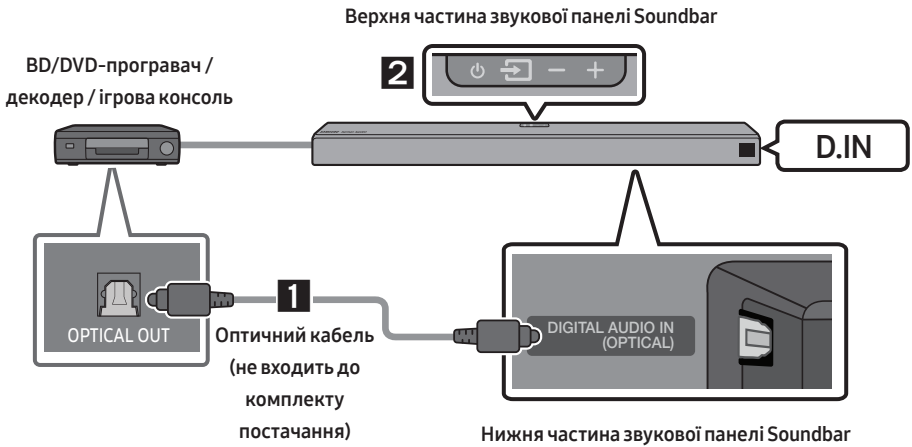

1. З'єднайте **DIGITAL AUDIO IN (OPTICAL)** на головному пристрої з роз'ємом OPTICAL OUT на вихідному пристрої за допомогою цифрового оптичного кабелю (не входить до комплекту постачання).
2. Виберіть режим «**D.IN**», натиснувши кнопку  (**Джерело**) на верхній панелі або ж на пульті дистанційного керування.

# 06 ПІДКЛЮЧЕННЯ МОБІЛЬНОГО ПРИСТРОЮ

## Підключення за допомогою Bluetooth

Коли мобільний пристрій підключено за допомогою Bluetooth, ви зможете насолоджуватися стереозвуком без плутанини з кабелями.

- За один раз можна підключати не більше одного пристрою Bluetooth.

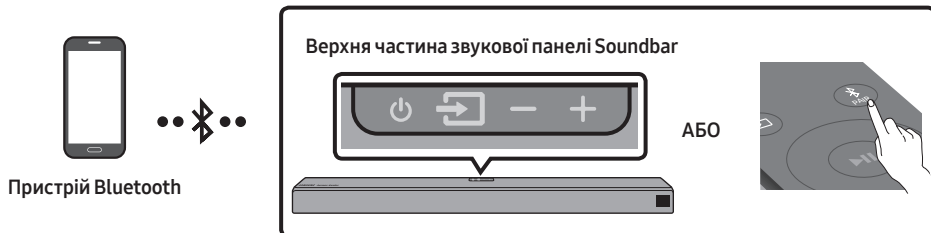

### Попереднє підключення

1. Натисніть кнопку **PAIR** на пульті дистанційного керування, щоб увійти до режиму «**BT PAIRING**».  
(АБО) **a.** Натисніть кнопку **Джерело** на верхній панелі та виберіть «**BT**». Якщо до звукової панелі Soundbar не підключено жодного пристрою Bluetooth, напис «**BT**» за кілька секунд автоматично зміниться на «**BT READY**».  
**b.** Коли з'явиться напис «**BT READY**», натисніть і втримуйте кнопку **Джерело** на верхній панелі звукової панелі Soundbar щонайменше 5 секунд, щоб відобразити напис «**BT PAIRING**».
2. Виберіть пункт «**[AV] Samsung Soundbar Q90R**» у списку.
  - Коли звукову панель Soundbar підключено до пристрою Bluetooth, на передньому дисплеї з'явиться напис **[Назва пристрою Bluetooth] → «BT»**.
3. Відтворіть музичні файли з пристрою, підключеного через Bluetooth, через звукову панель Soundbar.



### Якщо пристрою не вдається підключитися

- Якщо в списку відображається звукова панель Soundbar, яка підключалася раніше (наприклад, «**[AV] Samsung Soundbar Q90R**»), видаліть її.
- Після цього виконайте кроки 1 і 2 ще раз.

### ПРИМІТКА

- Після першого підключення звукової панелі Soundbar до свого мобільний пристрій використовуйте режим «**BT READY**».

## У чому полягає різниця між режимами BT READY та BT PAIRING?

- **BT READY** : У цьому режимі можна здійснювати пошук телевізорів, які ви підключали раніше, або ж підключати мобільний пристрій, що підключався раніше, до звукової панелі Soundbar.
- **BT PAIRING** : У цьому режимі до звукової панелі Soundbar можна підключати новий пристрій. (Натисніть кнопку  PAIR на пульті дистанційного керування або ж натисніть і втримуйте кнопку  (Джерело) у верхній частині звукової панелі Soundbar упродовж щонайменше 5 секунд, поки звукова панель Soundbar перебуває в режимі «BT».)

## ПРИМІТКИ

- Якщо під час підключення пристрою Bluetooth система попросить ввести PIN-код, наберіть <0000>.
- Якщо відстань між звуковою панеллю Soundbar та пристроєм Bluetooth у режимі підключення Bluetooth перевищить 10 м, зв'язок Bluetooth перерветься.
- Після 18 хвилин перебування в стані готовності звукова панель Soundbar автоматично вимикається.
- За наступних умов звукова панель Soundbar може не здійснювати пошук пристроїв Bluetooth та може не встановлювати підключення належним чином:
  - якщо навколо звукової панелі Soundbar наявне сильне електричне поле;
  - якщо кілька пристроїв Bluetooth одночасно намагаються створити пару зі звуковою панеллю Soundbar;
  - якщо пристрій Bluetooth вимкнено, або його немає на місці, чи він несправний.
- Електронні пристрої можуть спричинити радіозавади. Тримайте пристрої, які генерують електромагнітні хвилі (мікрохвильові печі, пристрої бездротової локальної мережі тощо), подалі від головного пристрою звукової панелі Soundbar.
- Акустична система Soundbar підтримує дані SBC (44,1 kHz, 48 kHz).
- Підключення до пристрою Bluetooth лише з підтримкою профілю A2DP (AV).
- Акустичну систему Soundbar не можна підключити до пристрою Bluetooth, який підтримує лише функцію гарнітури (Hands Free).
- Якщо вибрати пункт «**[AV] Samsung Soundbar Q90R**» у списку знайдених пристроїв, звукова панель автоматично переходить у режим «BT». Це відбувається, якщо раніше з'єднання між відповідними пристроями вже встановлювалося.
  - Доступно, тільки якщо Soundbar є в списку підключень на пристрої Bluetooth. (Тобто цей пристрій Bluetooth уже під'єднувався до Soundbar принаймні один раз.)
- Soundbar з'являтиметься в списку підключень на пристрої Bluetooth, лише коли на Soundbar відобразатиметься повідомлення «**BT READY**».
- Якщо звукова панель Soundbar вже перебуває в режимі Bluetooth і між нею та якимось пристроєм Bluetooth створено пару, цю звукову панель Soundbar вже не можна з'єднати з іншим пристроєм Bluetooth.



## Відключення пристрою Bluetooth від звукової панелі Soundbar

Можна відключити пристрій Bluetooth від акустичної системи Soundbar. Інструкції див. у посібнику користувача пристрою Bluetooth.

- Акустичну систему Soundbar буде відключено.
- Коли звукова панель Soundbar відключиться від пристрою Bluetooth, на передньому дисплеї звукової панелі Soundbar відобразиться повідомлення «**BT DISCONNECTED**».

## Відключення звукової панелі Soundbar від пристрою Bluetooth

Натисніть кнопку  (Джерело) на верхній панелі або ж на пульті дистанційного керування, а потім змініть режим на будь-який, за винятком «**BT**».

- Відключення здійснюється не одразу, оскільки пристрій Bluetooth має отримати відповідь від звукової панелі Soundbar. (Час такої затримки може різнитися залежно від конкретного пристрою Bluetooth)
- Коли звукова панель Soundbar відключиться від пристрою Bluetooth, на передньому дисплеї звукової панелі Soundbar відобразиться повідомлення «**BT DISCONNECTED**».

### **ПРИМІТКИ**

- У режимі зв'язку Bluetooth підключення може перерватися, якщо допустиму відстань між акустичною системою Soundbar і пристроєм Bluetooth буде перевищено 10 м.
- Акустична система Soundbar автоматично вимикається через 18 хвилин перебування в стані готовності.

## **Докладніше про технологію Bluetooth**

Bluetooth – це технологія, яка дозволяє телефонам і зовнішнім пристроям із функцією Bluetooth легко взаємодіяти між собою на невеликій відстані за допомогою бездротового зв'язку.

- Залежно від наведених нижче умов використання в роботі пристрою Bluetooth можуть виникати шуми та несправності:
  - Якщо частина тіла торкається системи прийому/передачі пристрою Bluetooth або акустичної системи Soundbar.
  - Коливання електричного сигналу через вплив перешкод (стіни, кутків і кабінки офісу).
  - Електричні перешкоди, викликані пристроями з такою самою частотою (медичним обладнанням, мікрохвильовими печами та бездротовими мережами).
- Розташуйте акустичну систему Soundbar і пристрій Bluetooth на незначній відстані одне від одного.
- Що більшою буде відстань між акустичною системою Soundbar і пристроєм Bluetooth, то гіршою буде якість зображення та звуку. Якщо відстань перевищує робочий діапазон пристрою Bluetooth, з'єднання буде втрачено.
- У зонах із низьким рівнем прийому сигналу з'єднання Bluetooth може не працювати належним чином.
- Підключення Bluetooth працює лише за умови, що пристрої знаходяться поруч. З'єднання з пристроєм буде автоматично перервано, якщо відстань до нього перевищуватиме робочий діапазон. Навіть у межах цієї відстані якість звучання може погіршуватися через такі перешкоди, як стіни чи двері.
- Цей бездротовий пристрій може спричиняти електромагнітні завади протягом своєї роботи.

## Підключення через Wi-Fi (бездротову мережу)

- Підключіть одну звукову панель Soundbar до мережі Wi-Fi, щоб отримати доступ до різноманітних послуг потокового передавання музики та інтернет-радіо. Підключіть кілька звукових панелей Soundbar до мережі Wi-Fi для роботи в режимі згрупованого відтворення або стереозвуку.
- Для підключення звукової панелі Soundbar до мобільного пристрою через бездротову мережу (Wi-Fi) потрібна програма **SmartThings**.

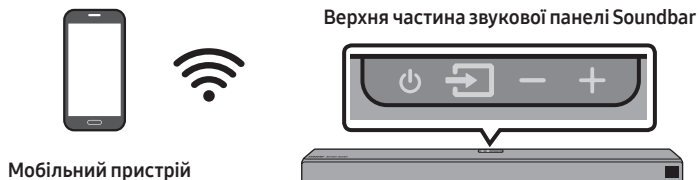

### Попереднє підключення

1. Натисніть кнопку  (Джерело) у верхній частині звукової панелі Soundbar або на пульті дистанційного керування, щоб вибрати режим «WIFI».

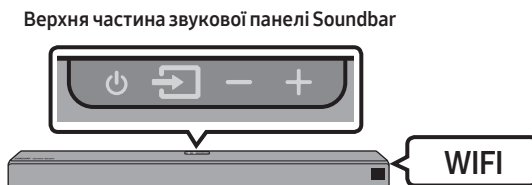

2. Установіть на свій мобільний пристрій (наприклад, на смартфон або планшет) програму **SmartThings** і запустіть її.

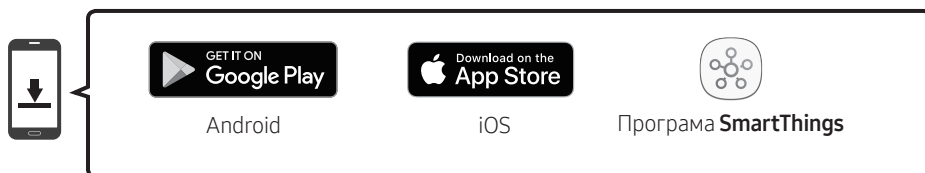

3. Запустіть програму, а потім виконайте інструкції на екрані, щоб зареєструвати (додати) вашу звукову панель Soundbar у програмі.
- Автоматичне спливаюче вікно (третє зображення знизу) може бути недоступним на деяких мобільних пристроях.
- У цьому разі виберіть і виконайте процедуру «**Add device**» у меню програми. Тепер вашу звукову панель Soundbar додано до програми.



# 07 ПІДКЛЮЧЕННЯ ВИРОБУ AMAZON

- Ця функція може бути недоступною в деяких країнах.
- Цю послугу надає компанія Amazon, її може бути призупинено будь-якої миті. Компанія Samsung не бере на себе відповідальності за доступність зазначеної служби.
- Екран програми **Amazon Alexa** може змінюватися без попереднього повідомлення.

## Підключення виробу Amazon (Amazon Echo) та керування звуковою панеллю Soundbar за його допомогою

Скористайтеся виробом Amazon Echo, за допомогою якого можна керувати вашою звуковою панеллю Soundbar та насолоджуватися музичними сервісами, які надаються Amazon Echo.

### ПРИМІТКА

- Перевірте, чи підключено звукову панель Soundbar до мережі Wi-Fi. (означає «Підключення через Wi-Fi (бездротову мережу)»)

1. У програмі **SmartThings** змініть ім'я звукової панелі Soundbar на таке, яке зможе розпізнати ваш пристрій Amazon.  
(Приклад: «Samsung», «Звукова панель Soundbar», «Вітальня», «Велика кімната», «Спальня», «Офіс» тощо.)

### ⚠ ЗАСТЕРЕЖЕННЯ

- Пристрої Amazon можуть не розпізнавати імена, що містять такі елементи, як спеціальні символи.

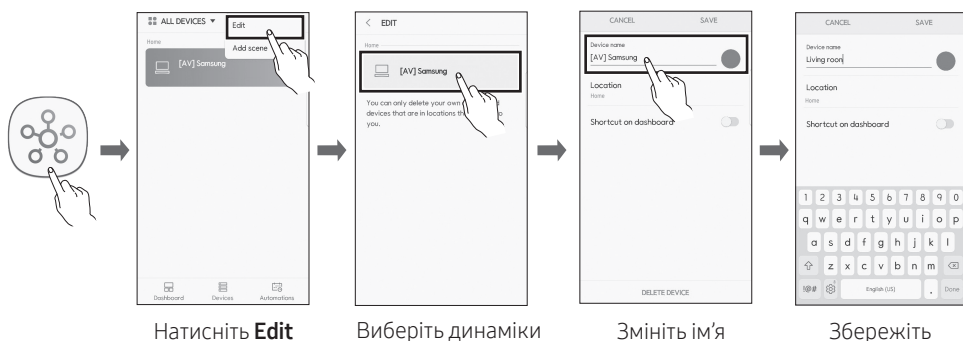

## 2. У програмі **Alexa** знайдіть «**Samsung Wireless Audio**» у розділі **Skills** та виберіть «**ENABLE**».

- Якщо параметр **Skills** вже налаштовано, пропустіть цей крок.

Програма  
**Amazon Alexa**

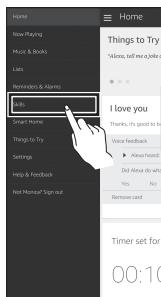

Виберіть **Skills**



Здійсніть  
пошук

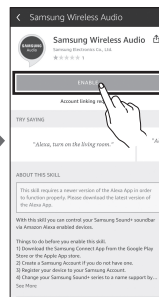

Увімкніть

## Керуйте звуковою панеллю Soundbar за допомогою голосових команд

- Ви можете використовувати лише музичний сервіс Amazon Echo спільно з вашою звуковою панеллю Soundbar. Інші послуги Amazon Echo, наприклад новини та погода, доступні тільки на самому виробі Amazon Echo.



Тригер + команда + ім'я динаміка

Використовуйте ім'я динаміка, яке ви змінили в програмі SmartThings. (означає «Підключення виробу Amazon (Amazon Echo) та керування звуковою панеллю Soundbar за його допомогою»)

Дія	Голосова команда
Пошук аудіопристрою, доданого до облікового запису <b>SmartThings</b> , що підключено до облікового запису <b>Amazon Alexa</b>	«Alexa, вияви пристрої»







\* Використання голосових команд для звукової панелі Soundbar з іменем «Вітальня»

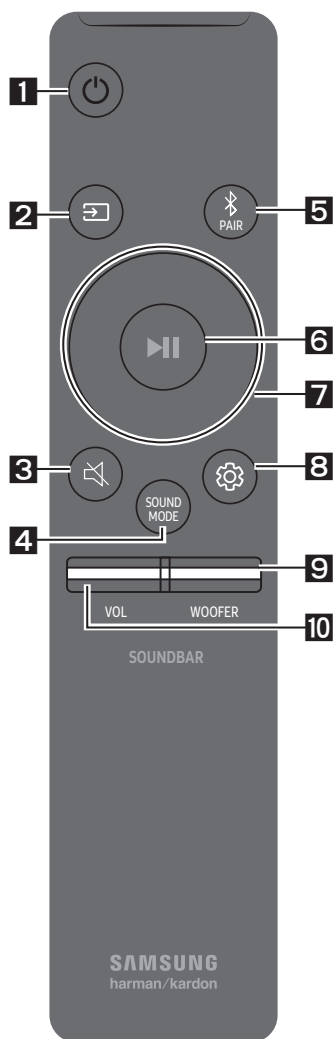

Дія	Голосова команда
Установлення гучності на рівень 5	«Alexa, задай гучність 5 для вітальні»
Збільшення рівня гучності	«Alexa, додай гучності у вітальні»
Вимкнення звуку	«Alexa, вимкни звук у вітальні»
Прослуховування радіостанції з назвою KISS FM	«Alexa, увімкни Kiss FM у вітальні»
Відтворення наступної композиції	«Alexa, увімкни наступну композицію у вітальні»
Зупинка відтворення аудіо	«Alexa, зупини відтворення у вітальні»
Увімкнення аудіо	«Alexa, увімкни звукову панель у вітальні»
Вимкнення аудіо	«Alexa, вимкни звукову панель у вітальні»
Зміна джерела вхідного сигналу	«Alexa, перемкнися на Bluetooth у вітальні»

# 08 ВИКОРИСТАННЯ ПУЛЬТА ДИСТАНЦІЙНОГО КЕРУВАННЯ







## Як користуватися пультом дистанційного керування



<b>1</b>	 <b>Живлення</b>	Увімкнення та вимкнення звукової панелі Soundbar.
<b>2</b>	 <b>Джерело</b>	Натисніть для вибору джерела, підключеного до звукової панелі Soundbar.
<b>3</b>	 <b>Вимкнути звук</b>	Натисніть кнопку  ( <b>Вимкнути звук</b> ), щоб вимкнути звук. Щоб знову увімкнути звук, натисніть цю кнопку ще раз.
<b>4</b>	 <b>SOUND MODE</b>	Ви можете вибрати потрібний режим звуку, обравши <b>STANDARD</b> , <b>SURROUND</b> , <b>GAME PRO</b> або <b>ADAPTIVE SOUND</b> . Якщо ви хочете насолоджуватися оригінальним звуком, виберіть режим « <b>STANDARD</b> ». <ul style="list-style-type: none"><li>• <b>Режим GAME PRO</b> Пориньте у світ на екрані завдяки спеціальній установці, яка оптимізує звуки спеціально для ігор.</li><li>• <b>Режим ADAPTIVE SOUND</b> Автоматично аналізує вміст і надає вам оптимізований звук, а також автоматично підвищує чіткість голосу за низької гучності.</li></ul>
<b>5</b>	 <b>Bluetooth PAIR</b>	Натисніть кнопку  <b>PAIR</b> . На дисплеї звукової панелі Soundbar з'явиться напис « <b>BT PAIRING</b> ». У зазначеному режимі можна підключати звукову панель Soundbar до нового пристрою Bluetooth: для цього необхідно вибрати в списку пошуку на пристрої Bluetooth звукову панель Soundbar.

<p><b>6</b></p>	 <p>Відтворення / пауза (BT/Wi-Fi)</p>	<p>Натисніть кнопку <b>▶  </b>, щоб тимчасово призупинити відтворення музичного файлу. Якщо натиснути цю кнопку знову, відтворення музичного файлу продовжиться.</p>
<p><b>7</b></p>	 <p>Вгору/Вниз/ Вліво/Вправо</p>	 <p>Натискайте у вказаних місцях для вибору елемента <b>Вгору/Вниз/Вліво/Вправо.</b></p> <p>Натискайте області переходу Вгору/Вниз/Вліво/Вправо на кнопки для вибору або завдання функцій.</p> <ul style="list-style-type: none"> <li>• <b>Пропуск музичного запису</b> Натисніть кнопку <b>Вправо</b> для вибору наступного музичного файлу. Натисніть кнопку <b>Вліво</b> для вибору попереднього музичного файлу.</li> <li>• <b>Anynet+ / Auto Power Link</b> Ви можете вмикати або вимикати функції Anynet+ та Auto Power Link. Функція Anynet+ та автоматичне керування живленням вмикаються чи вимикаються відповідно натисненням кнопки <b>Вправо</b> або <b>Вліво</b>. <ul style="list-style-type: none"> <li>– <b>Anynet+ :</b> якщо звукову панель Soundbar підключено до телевізора Samsung через кабель HDMI, ви можете керувати своєю звуковою панеллю Soundbar за допомогою пульта дистанційного керування від телевізора Samsung. Натисніть і втримуйте кнопку <b>Вправо</b> впродовж 5 секунд, щоб увімкнути (ON) чи вимкнути (OFF) функцію Anynet+.</li> <li>– <b>Auto Power Link :</b> якщо звукову панель Soundbar підключено до телевізора за допомогою цифрового оптичного кабелю, звукова панель Soundbar може вмикатися автоматично під час увімкнення телевізора. Натисніть і втримуйте кнопку <b>Вліво</b> впродовж 5 секунд, щоб увімкнути (ON) чи вимкнути (OFF) функцію Auto Power Link.</li> <li>– Функції Anynet+ / Auto Power Link за замовчуванням увімкнено (ON).</li> </ul> </li> <li>• <b>ID SET</b> Натисніть і втримуйте кнопку <b>Вгору</b> впродовж 5 секунд, щоб здійснити процедуру <b>ID SET</b>.</li> </ul>

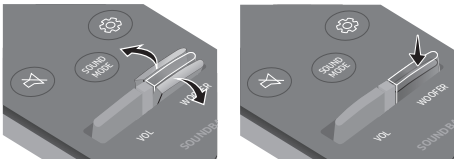

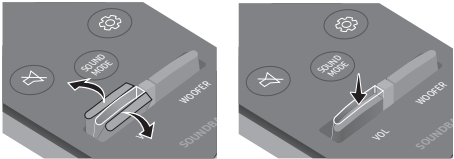
<p><b>8</b></p>	 <p><b>Керування звуком</b></p>	<p>Ви можете вибрати <b>TREBLE, BASS, SYNC, CENTER LEVEL, SIDE LEVEL, FRONT TOP LEVEL, REAR LEVEL, REAR TOP LEVEL</b>, а також <b>VIRTUAL ON/OFF</b>.</p> <ul style="list-style-type: none"> <li>– Для керування гучністю чи басовими звуками виберіть <b>TREBLE</b> чи <b>BASS</b> в налаштуваннях звуку, після чого відрегулюйте гучність у діапазоні від <b>-6</b> до <b>+6</b> за допомогою кнопок <b>Вгору/Вниз</b>.</li> <li>– Натисніть і втримуйте кнопку  (<b>Керування звуком</b>) приблизно 5 секунд, щоб відрегулювати звук для кожного частотного діапазону. За допомогою кнопок <b>Вліво/вправо</b> можна вибирати частотні діапазони 150Hz, 300Hz, 600Hz, 1,2kHz, 2,5kHz, 5kHz та 10kHz, для кожного з яких можна задавати налаштування від <b>-6</b> до <b>+6</b> за допомогою кнопок <b>Вгору/вниз</b>.</li> <li>– Для керування гучністю басових звуків на кожному динаміку виберіть <b>CENTER LEVEL, SIDE LEVEL</b> або <b>FRONT TOP LEVEL</b> в налаштуваннях звуку, після чого відрегулюйте гучність у діапазоні від <b>-6</b> до <b>+6</b> за допомогою кнопок <b>Вгору/Вниз</b>.</li> <li>– Якщо відтворення відео на телевізорі та звуку та звуковій панелі Soundbar не синхронізовано, виберіть <b>SYNC</b> в меню Керування звуком, після чого задайте затримку звуку в діапазоні від 0 до 300 мс за допомогою кнопок <b>Вгору/Вниз</b>.</li> <li>– Якщо підключено динаміки об'ємного звуку, виберіть <b>REAR LEVEL</b> або <b>REAR TOP LEVEL</b>, а потім натискайте кнопки <b>Вгору/Вниз</b>, щоб регулювати гучність у діапазоні від <b>-6</b> до <b>+6</b>. Функцію <b>VIRTUAL</b> динамік можна <b>ON/OFF</b> за допомогою кнопок <b>Вгору/Вниз</b>.</li> <li>– <b>SYNC</b> підтримується лише в деяких функціях.</li> </ul> <ul style="list-style-type: none"> <li>• <b>Ініціалізація</b> Вимкнувши звукову панель Soundbar, натисніть і утримуйте кнопку  (<b>Керування звуком</b>) понад 5 секунд, доки динамік не ввімкнеться. На дисплеї з'являється напис <b>«INIT»</b> та ініціалізується звукова панель Soundbar.</li> </ul>
<p><b>9</b></p>	 <p><b>WOOFER</b></p>	 <p>Натискайте кнопку вгору або вниз, щоб відрегулювати гучність сабвуфера між <b>-12</b> та діапазоном від <b>-6</b> до <b>+6</b>. Натисніть кнопку, що задати для сабвуфера рівень гучності <b>0</b>.</p>
<p><b>10</b></p>	 <p><b>VOL</b></p>	 <p>Переведіть кнопку вгору або вниз, щоб відрегулювати гучність.</p> <ul style="list-style-type: none"> <li>• <b>Вимкнути звук</b> Для вимкнення звуку натисніть кнопку <b>VOL</b>. Щоб відновити звук, натисніть цю кнопку ще раз.</li> </ul>

## Регулювання гучності звукової панелі Soundbar за допомогою пульта дистанційного керування від телевізора

Якщо ви маєте телевізор Samsung, для регулювання гучності звукової панелі Soundbar можна скористатися ІЧ-пультом дистанційного керування, що входить до комплекту вашого телевізора Samsung.

Спочатку в меню телевізора Samsung задайте в якості вихідного пристрою для звуку телевізора зовнішні динаміки; після цього використовуйте пульт дистанційного керування Samsung для керування гучністю звукової панелі Soundbar. Для отримання докладніших відомостей див. посібник користувача телевізора. Значення цієї функції за замовчуванням — керування за допомогою пульта дистанційного керування від телевізора Samsung. Якщо ваш телевізор виготовлено іншим виробником, відмінним від Samsung, для зміни значення цієї функції виконуйте вказівки, наведені нижче.

1. Вимкніть звукову панель Soundbar.

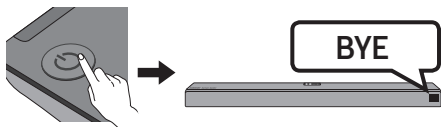

2. Якщо ви не бажаєте використовувати цю функцію, натискайте кнопку **WOOFER** вгору та втримуйте її декілька разів упродовж 5 секунд, поки на дисплеї не з'явиться напис «**OFF-TV REMOTE**».

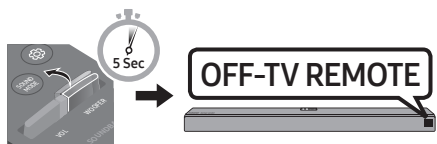

3. Якщо ви бажаєте керувати звуковою панеллю Soundbar за допомогою пульта дистанційного керування від свого телевізора, натискайте кнопку **WOOFER** вгору та втримуйте її декілька разів упродовж 5 секунд, поки на дисплеї не з'явиться напис «**ALL-TV REMOTE**». Після цього виберіть зовнішні динаміки в меню свого телевізора.

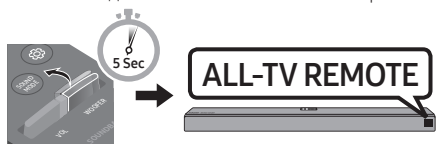

4. Якщо необхідно повернути звукову панель Soundbar до режиму за замовчуванням (керування за допомогою пульта дистанційного керування від телевізора Samsung), кілька разів натисніть вгору кнопку **WOOFER** та втримуйте її впродовж 5 секунд, поки на дисплеї не з'явиться напис «**SAMSUNG-TV REMOTE**».

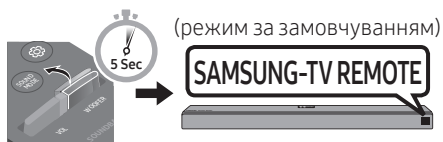

- У разі кожного переведення кнопки **WOOFER** у верхнє положення та втримання її впродовж більш ніж 5 секунд режими будуть перемикатися в такому порядку: «**SAMSUNG-TV REMOTE**» (режим за замовчуванням) → «**OFF-TV REMOTE**» → «**ALL-TV REMOTE**».
- Ця функція може бути недоступною для певних пультів дистанційного керування.
- Виробники, що підтримують зазначену функцію: VIZIO, LG, Sony, Sharp, PHILIPS, PANASONIC, TOSHIBA, GRUNDIG, Hisense, RCA

## Застосування прихованих кнопок (кнопок із кількома функціями)

Прихована кнопка		Див. стор.
Кнопка на пульті дистанційного керування	Функція	
WOOFER	Увімкнення/вимкнення пульта дистанційного керування телевізором (режим очікування)	Стор. 29
Вліво	Auto Power Link ON/OFF	Стор. 27
Вправо	Anynet+ ON/OFF	Стор. 27
Вгору	ID SET	Стор. 27
 (Керування звуком)	Еквалайзер на 7 частотних діапазонів	Стор. 28
	Ініціалізація (режим очікування)	Стор. 28

## Характеристики виходу для різних режимів звукових ефектів

Ефект	Вхід	Вихід
		Із сабвуфером і динаміком об'ємного звуку
STANDARD	2.0 канали	2.1 канали
	5.1 канали	5.1 канали / 7.1 канали (DTS)
	7.1 канали	7.1 канали
	7.1.4 канали	7.1.4 канали
SURROUND	2.0 канали	7.1.4 канали
	5.1 канали	7.1.4 канали
	7.1 канали	7.1.4 канали
	7.1.4 канали	7.1.4 канали
GAME PRO	2.0 канали	2.1 канали
	5.1 канали	5.1 канали / 7.1 канали (DTS)
	7.1 канали	7.1 канали
	7.1.4 канали	7.1.4 канали
ADAPTIVE SOUND	2.0 канали	2.1 канали
	5.1 канали	5.1 канали / 7.1 канали (DTS)
	7.1 канали	7.1 канали
	7.1.4 канали	7.1.4 канали

- Якщо як джерело вхідного сигналу використовується Dolby Atmos®, вихід здійснюється через канали 7.1.4. Режими звукового ефекту, керовані кнопкою **SOUND MODE** і наведені вище, недоступні.

# 09 УСТАНОВЛЕННЯ КОМПЛЕКТУ НАСТІННОГО КРІПЛЕННЯ

## Запобіжні заходи при встановленні

- Установлюйте комплект виключно на вертикальній стіні.
- Не встановлюйте комплект у місцях із високою температурою чи вологістю.
- Переконайтеся, що стіна є достатньо міцною та витримає вагу виробу. В іншому разі зміцніть стіну або ж виберіть інше місце для встановлення.
- Придбайте та використовуйте фіксуючі гвинти або анкери, що підходять саме до вашого типу стіни (гіпсової плити, залізної плити, дерева тощо). За можливості зафіксуйте опорні гвинти у штифтах каркаса стіни.
- Придбайте гвинти для настінного кріплення відповідно до типу та товщини стіни, на якій плануєте встановлювати звукову панель Soundbar.
  - Діаметр: M5
  - Довжина: рекомендовано 35 mm або довше.
- Перш ніж встановлювати звукову панель Soundbar на стіні, під'єднайте кабелі від цього пристрою до зовнішніх пристроїв.
- Перш ніж встановлювати пристрій, вимкніть його та від'єднайте пристрій від розетки. Інакше можна отримати удар електричним струмом.

## Компоненти настінного кріплення



### Рейка для настінного кріплення



x 2



x 2

(M4 x L10)

Гвинт

Гвинти



x 2

### Кронштейн настінного кріплення

1. Розмістіть **Рейка для настінного кріплення** на поверхні стіни.
  - **Рейка для настінного кріплення** має кріпитися паралельно підлозі.
  - Якщо телевізор кріпиться на стіні, встановіть звукову панель Soundbar на відстані щонайменше 5 cm під телевізором.



5 cm чи більше

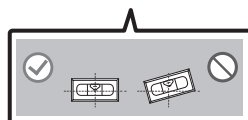
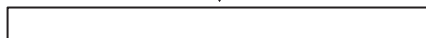

2. Вирівняйте центральну вісь телевізора (якщо звукова панель Soundbar встановлюється під телевізором) з віссю **Серединна лінія рейки для настінного кріплення**. Після цього зафіксуйте **Рейка для настінного кріплення** на стіні за допомогою стрічки.
- Якщо звукова панель має розміщуватися не під телевізором, розташуйте вісь **Серединна лінія** в центрі ділянки встановлення пристроїв.

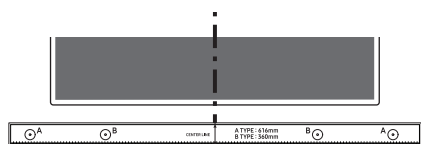

Серединна лінія

3. Просуньте наконечник пера або загострений олівець через центр зображень **A-TYPE** з кожного кінця рейки, щоб промаркувати отвори для опорних гвинтів. Після цього зніміть **Рейка для настінного кріплення**.

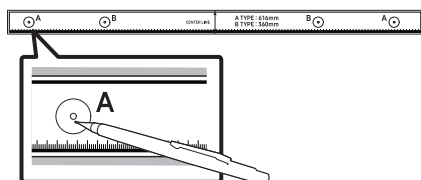

4. За допомогою свердла відповідного розміру просвердліть отвір у стіні на місці кожної позначки.
- Якщо позначки не збігаються з положеннями штифтів, слід переконаватися, що ви вставили до отворів відповідні анкери чи болти Молі, перш ніж розміщувати в них опорні гвинти. Якщо ви збираєтесь використати анкери чи болти Молі, слід переконаватися, що вони ввійдуть до отворів, які ви просвердлили.

5. Вставте гвинт (не входить до комплекту постачання) до кожного гвинта **Гвинт** та надійно затягніть всі гвинти в отворах опорних гвинтів.

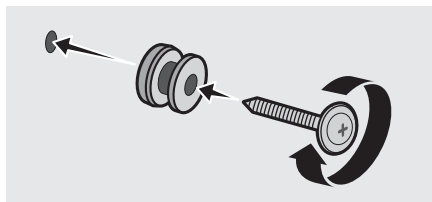

6. Установіть 2 **Кронштейн настінного кріплення** у відповідній орієнтації з нижнього боку звукової панелі Soundbar за допомогою 2 **Гвинти**.

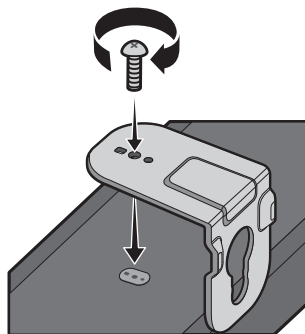

- Під час збирання слідкуйте за тим, щоб підвісні частини кронштейнів **Кронштейн настінного кріплення** розташовувалися під звуковою панеллю Soundbar.

#### Задня сторона звукової панелі Soundbar

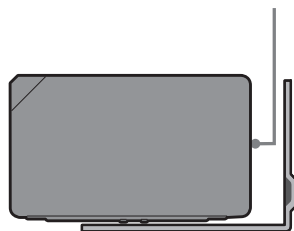

Правий торець звукової панелі  
Soundbar

7. Установіть звукову панель Soundbar з прикріпленими кронштейнами **Кронштейн настінного кріплен**, повісивши кронштейни **Кронштейн настінного кріплен** на гвинти **Гвинт** у стіні.

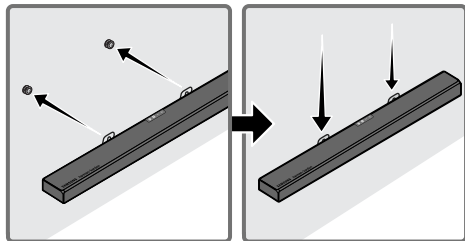

8. Пересуньте звукову панель Soundbar, як показано нижче, так щоб **Кронштейн настінного кріплення** надійно опиралися на **Гвинт**.

- Уставте **Гвинт** до широкої (нижньої) частини кронштейнів **Кронштейн настінного кріплення**, а потім пересуньте **Кронштейн настінного кріплення** вниз таким чином, щоб **Кронштейн настінного кріплення** надійно опиралися на гвинти **Гвинт**.

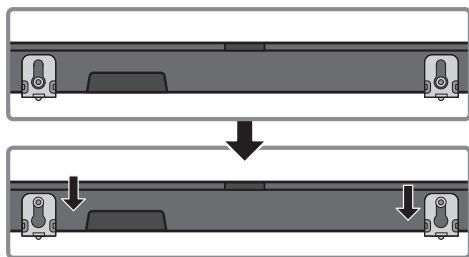

## Установлення динаміків об'ємного звуку на стіні (продаються окремо)

Ви можете замовити комплекти настінного кріплення окремо, щоб установити динаміки об'ємного звуку на стіні.

### Примітки щодо кріплення динаміків об'ємного звуку на стіні

- Настінні кріплення для динаміків об'ємного звуку мають витримувати вагу понад 2,0 kg.
- Розмір отвору: вставка з різьбою 1/4-20 UNC.
- Оскільки настінне кріплення не є основним варіантом, вам необхідно окремо придбати відповідні аксесуари.
- Кронштейни настінного кріплення для динаміків об'ємного звуку має встановлювати кваліфікований монтажник.
- Зверніться до професійної компанії з монтажу, щоб її фахівці встановили виріб на стіні.
- Перш ніж установлювати кронштейни настінного кріплення, перевірте тривкість стіни. Якщо тривкість стіни недостатня, зміцніть стіну, перш ніж монтувати на ній кронштейни настінного кріплення та динаміки.
- Для отримання докладніших відомостей див. посібник із настінного кріплення.
- Компанія Samsung Electronics не несе відповідальності за будь-які пошкодження виробу через його неправильне встановлення.
- У жодному разі не встановлюйте динаміки похило або догори ногами.

## 10 ВСТАНОВЛЕННЯ ЗВУКОВОЇ ПАНЕЛІ SOUNDBAR НАД ПІДСТАВКОЮ ДЛЯ ТЕЛЕВІЗОРА

### Компонент



Гумова ніжка

Звукову панель Soundbar можна встановити над підставкою для телевізора, висота якої не перевищує 7,6 см. Щоб установити звукову панель Soundbar, перш ніж помістити її над підставкою для телевізора до її нижньої частини потрібно прикріпити **Гумова ніжка**. **Гумова ніжка** необхідно прикріпити в такий спосіб, щоб вони виходили за зовнішні краї підставки для телевізора. Див. рисунок нижче.

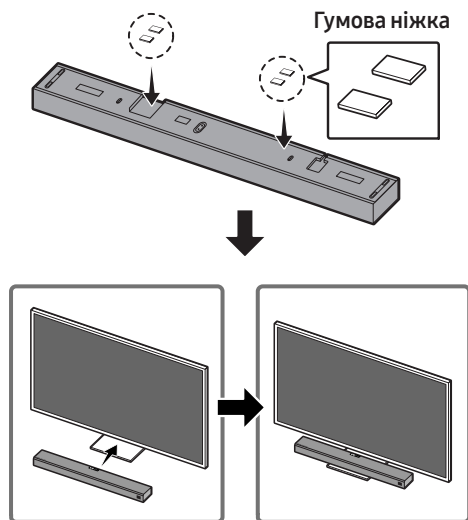

## 11 ОНОВЛЕННЯ ПРОГРАМНОГО ЗАБЕЗПЕЧЕННЯ

Якщо звукову панель Soundbar підключено до інтернету, оновлення програмного забезпечення здійснюється автоматично, навіть коли звукову панель Soundbar вимкнено.

- Для використання функції автоматичного оновлення звукову панель Soundbar має бути під'єднано до інтернету. При від'єднанні шнура живлення, а також у разі відключення живлення з'єднання Wi-Fi зі звуковою панеллю Soundbar буде перервано. У випадку збою електропостачання, коли живлення відновиться, або ж після повторного підключення шнура живлення ввімкніть звукову панель Soundbar та ще раз підключіть її до інтернету.

# 12 ПОШУК ТА УСУНЕННЯ НЕСПРАВНОСТЕЙ

Перш ніж звернутися до служби обслуговування, ознайомтеся з наведеним нижче відомостями.

## Пристрій не вмикається.

**Чи під'єднано шнур живлення до розетки?**

→ Підключіть вилку живлення до розетки.

**При натисненні кнопки не запускається відповідна функція.**

**Чи є в повітрі статичний електричний заряд?**

→ Від'єднайте вилку живлення та підключіть її повторно.

**У режимі BT час від часу зникає звук.**

→ Див. розділи, присвячені підключенню Bluetooth (на сторінках 11 та 18).

**Звук не відтворюється.**

**Чи активовано функцію вимкнення звуку?**

→ Для скасування функції вимкнення звуку натисніть кнопку  (Вимкнути звук).

**Чи встановлено мінімальний рівень гучності?**

→ Відрегулюйте гучність.

**Пульт дистанційного керування не функціонує.**

**Батарейки розряджено?**

→ Замініть їх на нові.

**Чи не завелика відстань від пульта дистанційного керування до головного пристрою звукової панелі Soundbar?**

→ Перемістіть пульт дистанційного керування ближче до головного пристрою звукової панелі Soundbar.

**Світлодіодний індикатор на сабвуфері блимає, а сам сабвуфер не відтворює звук.**

**Ця проблема може виникнути внаслідок того, що сабвуфер не підключено до головного пристрою звукової панелі Soundbar.**

→ Спробуйте ще раз підключити свій сабвуфер (див. стор.6).

**Сабвуфер помітно гудить і вібрає.**

**Спробуйте відрегулювати вібравання вашого сабвуфера.**

→ Натисніть кнопку **WOOFER** на пульті дистанційного керування вгору чи вниз, щоб відрегулювати гучність сабвуфера (До -12 або в діапазоні від -6 до +6).

**Неможливо підключитися до телевізора.**

**Якщо підключення здійснюється через дротову мережу**

- Перевірте, чи правильно підключено кабелі.
- Перевірте ім'я порту, щоб переконатися, що кабель підключено до правильного порту. Для отримання інструкцій див. сторінку, яка містить інформацію про кожний метод підключення.
- Натисніть кнопку  (Джерело) на верхній панелі звукової панелі Soundbar або на пульті дистанційного керування, щоб перевірити, чи задано необхідний режим.

**Якщо підключення здійснюється через бездротову мережу**

→ Підключення за допомогою Bluetooth

1. Переведіть звукову панель Soundbar у режим «**BT PAIRING**», а потім повторно виконайте пошук за допомогою телевізора (для отримання докладніших відомостей див. стор. 11.)



## → Підключення через мережу Wi-Fi

1. Переконайтеся, що модель телевізора є сумісною.
  - Зверніть увагу, що підтримуються виключно **смарт-телевізори Samsung**, випущені після 2013 р.
2. Перевірте, чи підключено телевізор до мережі Wi-Fi.
  - Якщо телевізор не підключено до мережі Wi-Fi, скористайтеся меню налаштування мережі на телевізорі, щоб установити підключення (див. посібник користувача телевізора).
3. Перевірте, чи підключено звукову панель Soundbar до мережі Wi-Fi.
  - Коли звукову панель Soundbar підключено, її можна побачити в списку динаміків на вашому мобільному пристрої після запуску програми **SmartThings**. Для отримання докладніших відомостей див. стор. 21.
4. Перевірте канал DFS.
  - Якщо ваш бездротовий маршрутизатор (Wi-Fi) використовує канал DFS, ви не зможете встановити підключення Wi-Fi між телевізором та звуковою панеллю Soundbar. Для отримання докладніших відомостей зверніться до свого постачальника послуг інтернету.

## 13 ЛІЦЕНЗІЯ



---

Manufactured under license from Dolby Laboratories. Dolby, Dolby Atmos, Dolby Audio, Dolby Digital Plus, Pro Logic, and the double-D symbol are trademarks of Dolby Laboratories.



---

For DTS patents, see <http://patents.dts.com>. Manufactured under license from DTS Licensing Limited. DTS, the Symbol, & DTS and the Symbol together, DTS:X, and the DTS:X logo are registered trademarks and/or trademarks of DTS, Inc. in the United States and/or other countries. © DTS, Inc. All Rights Reserved.



---

The terms HDMI and HDMI High-Definition Multimedia Interface, and the HDMI Logo are trademarks or registered trademarks of HDMI Licensing LLC in the United States and other countries.

---

## 14 ПРИМІТКА ЩОДО ЛІЦЕНЗІЙ ДЛЯ ПЗ З ВІДКРИТИМ ВИХІДНИМ КОДОМ

Щоб отримати додаткові відомості про ПЗ з відкритим вихідним кодом, яке використовується для цього продукту, перейдіть на веб-сайт:  
<http://opensource.samsung.com>

## 15 ВАЖЛИВА ПРИМІТКА ЩОДО ОБСЛУГОВУВАННЯ

- Малюнки й ілюстрації в посібнику користувача виконують функцію довідкового матеріалу. Фактичний вигляд продукту може відрізнитися від зображеного тут.
- З вас може бути стягнуто комісійний збір, якщо:
  - (a) Спеціаліст із технічної підтримки приймає виклик і виявляє, що в роботі продукту немає несправностей (наприклад, якщо ви не ознайомилися з цим посібником користувача й не знали, як використовувати ту чи іншу функцію).
  - (b) Ви приносите продукт до сервісного центру, і виявляється, що в роботі продукту немає несправностей (наприклад, якщо ви не ознайомилися з цим посібником користувача й не знали, як використовувати ту чи іншу функцію).
- Вам буде повідомлено про суму оплати за таке обслуговування перед виконанням будь-яких ремонтних робіт або здійсненням візиту за викликом.

# 16 ТЕХНІЧНІ ХАРАКТЕРИСТИКИ ТА ВКАЗІВКИ

## Технічні характеристики

### Акустична система

Ім'я моделі	HW-Q90R
Джерело живлення	Змінний струм 110-240V ~ 50/60Hz
Споживання електроенергії	35W
Вага	8,8 kg
Розміри (Ш x В x Д)	1226,0 x 83,0 x 136,0 mm
Робочий Діапазон Температур	+5°C до +35°C
Робочий Діапазон Вологості	10 % до 75 %
ПІДСИЛЮВАЧ	
Споживання електроенергії	18W x 10 + 10W x 3, 4ohm
Формати відтворення, що підтримуються	LPCM 8ch, Dolby Digital, Dolby Atmos (True HD / Digital Plus), DTS:X
ВИХІДНА ПОТУЖНІСТЬ БЕЗПРОВІДНОГО ПРИСТРОЮ Максимальна потужність Wi-Fi передавача	100 mW на частоті 2,4–2,4835 GHz, 5,15–5,35 GHz і 5,47–5,725 GHz
ВИХІДНА ПОТУЖНІСТЬ БЕЗПРОВІДНОГО ПРИСТРОЮ Максимальна потужність Bluetooth передавача	100 mW на частоті 2,4–2,4835 GHz
ВИХІДНА ПОТУЖНІСТЬ БЕЗПРОВІДНОГО ПРИСТРОЮ Максимальна потужність SRD передавача	100 mW на частоті 2,4–2,4835 GHz, 5,15–5,25 GHz/ 25 mW на частоті 5,725–5,825 GHz

Ім'я сабвуфера	PS-WR95B
Джерело живлення	Змінний струм 110-240V ~ 50/60Hz
Споживання електроенергії	28W
Вага	9,8 kg
Розміри (Ш x В x Д)	205,0 x 403,0 x 403,0 mm
ПІДСИЛЮВАЧ	
Споживання електроенергії	160W
ВИХІДНА ПОТУЖНІСТЬ БЕЗПРОВІДНОГО ПРИСТРОЮ Максимальна потужність SRD передавача	100 mW на частоті 2,4–2,4835 GHz, 5,15–5,25 GHz/ 25 mW на частоті 5,725–5,825 GHz

Ім'я динаміка об'ємного звуку	PS-SQ90-1, PS-SQ90-2
Джерело живлення	Змінний струм 110-240V ~ 50/60Hz
Споживання електроенергії	13W
Вага	2,1 kg
Розміри (Ш x В x Д)	120,0 x 210,0 x 141,0 mm
ПІДСИЛЮВАЧ	
Споживання електроенергії	35W x 4
ВИХІДНА ПОТУЖНІСТЬ БЕЗПРОВІДНОГО ПРИБОРУ	
Максимальна потужність SRD передавача	100 mW на частоті 2,4-2,4835 GHz, 5,15-5,25 GHz/ 25 mW на частоті 5,725-5,825 GHz

#### ПРИМІТКИ

- Компанія Samsung Electronics Co., Ltd зберігає право змінювати специфікації без попередження.
- Значення маси та розмірів приблизні.
- Зверніться до етикетки щоб визначити країну виробництва.

#### Заходи безпеки: якщо ввімкнути/вимкнути Wi-Fi, звукова панель Soundbar автоматично перезавантажиться.

Wi-Fi Спосіб деактивації порту	Для ввімкнення/вимкнення Wi-Fi затисніть кнопку <b>ID SET</b> на нижній панелі звукової панелі Soundbar на 30 секунд.
Bluetooth Спосіб деактивації порту	Для ввімкнення/вимкнення Bluetooth затисніть кнопку <b>NETWORK</b> на нижній панелі звукової панелі Soundbar на 30 секунд.

#### Моделі з радіопередавачем або радіомовним приймачем

- Самсунг Електронікс Ко., Лтд. заявляє, що це обладнання відповідає вимогам «Технічного регламенту радіобладнання», затвердженого постановою Кабінету Міністрів України від 24.05.2017р. № 355
- Повний текст декларації відповідності доступний за такою адресою: <http://www.samsung.com> перейдіть на сторінку Підтримка > Пошук за кодом моделі.

#### Для моделей з радіопередавачами застосовується така інформація

- Це обладнання може використовуватись на території України.



## [Правила утилізації акумуляторів виробу]

### **(Стосується країн, в яких запроваджено системи розподіленої утилізації)**

Позначка на акумуляторі, посібнику користувача або упаковці означає, що акумулятор цього виробу не можна викидати разом з іншим побутовим сміттям після завершення терміну експлуатації. Хімічні символи Hg, Cd або Pb означають, що кількість наявної в акумуляторі ртуті, кадмію або свинця перевищує контрольний рівень, зазначений у Директиві ЄС 2006/66.

За неправильної утилізації акумуляторів ці речовини можуть завдати шкоди здоров'ю людей або довкіллю.

Для захисту природних ресурсів і повторного використання матеріалів утилізуйте акумулятори окремо від інших типів відходів і віддавайте їх на переробку представникам місцевої системи повернення акумуляторів.



## **Правильна утилізація виробу (Відходи електричного та електронного обладнання)**

### **(Стосується країн, в яких запроваджено системи розподіленої утилізації)**

Ця позначка на виробі, аксесуарах або в документації до них вказує, що виріб, а також відповідні електронні аксесуари (наприклад, зарядний пристрій, гарнітура, USB-кабель) не можна викидати разом із побутовим сміттям після завершення терміну експлуатації. Щоб запобігти можливій шкоді довкіллю або здоров'ю людини через неконтрольовану утилізацію, утилізуйте це обладнання окремо від інших видів відходів, віддаючи його на переробку та уможливаючи таким чином повторне використання матеріальних ресурсів.

Фізичні особи можуть звернутися до продавця, у якого було придбано виріб, або до місцевого урядового закладу, щоб отримати відомості про місце та способи нешкідливої для довкілля вторинної переробки виробу.

Корпоративним користувачам слід звернутися до свого постачальника та перевірити правила й умови договору про придбання. Цей виріб потрібно утилізувати окремо від інших промислових відходів.



© Samsung Electronics Co., Ltd., 2019. Усі права захищено.

## Зв'яжіться з SAMSUNG по всьому світу

Якщо у вас є пропозиції або питання по продуктах Samsung, зв'яжіться з інформаційним центром Samsung.

Country	Contact Centre ☎	Web Site
■ CIS		
RUSSIA	8-800-555-55-55	<a href="http://www.samsung.com/ru/support">www.samsung.com/ru/support</a>
BELARUS	810-800-500-55-500	<a href="http://www.samsung.com/support">www.samsung.com/support</a>
GEORGIA	0-800-555-555	
ARMENIA	0-800-05-555	
AZERBAIJAN	0-88-555-55-55	
KAZAKHSTAN	8-10-800-500-55-500	<a href="http://www.samsung.com/kz_ru/support">www.samsung.com/kz_ru/support</a>
UZBEKISTAN	00-800-500-55-500	<a href="http://www.samsung.com/support">www.samsung.com/support</a>
KYRGYZSTAN	00-800-500-55-500	
TAJIKISTAN	8-10-800-500-55-500	
MONGOLIA	1800-25-55	
UKRAINE	0-800-502-000	<a href="http://www.samsung.com/ua/support">www.samsung.com/ua/support</a> (Ukrainian)
MOLDOVA	+373-22-667-400	<a href="http://www.samsung.com/support">www.samsung.com/support</a>

**SAMSUNG** harman/kardon®

# ТОЛЫҚ НҰСҚАУЛЫҚ

---

## HW-Q90R

Мүмкіндіктерді елестетіп көріңіз

Осы Samsung өнімін сатып алғаныңызға рақмет.







Толығырақ қызмет алу үшін, өнімді

[www.samsung.com/register](http://www.samsung.com/register) торабында тіркеңіз.

# ҚАУІПСІЗДІК ТУРАЛЫ АҚПАРАТ

## ҚАУІПСІЗДІК ЕСКЕРТУЛЕРІ

ТОК СОҒУ ҚАУІПІН АЗАЙТУ ҮШІН, ҚАҚПАҒЫН (НЕМЕСЕ АРТҚЫ ПАНЕЛІН) АШПАҢЫЗ. ІШІНДЕ ПАЙДАЛАНУШЫ ЖӨНДЕЙТІН БӨЛШЕКТЕР ЖОҚ. БІЛІКТІ ҚЫЗМЕТ КӨРСЕТУШІ МАМАНҒА ЖӨНДЕТІҢІЗ. Samsung құрылғысында болуы мүмкін белгілердің түсініктемесін төмендегі кестеден қараңыз.

	<b>ЕСКЕРТУ</b> <b>ТОК СОҒУ ҚАУІПІ</b> <b>АШПАҢЫЗ</b>	
	Бұл белгіше құрылғының ішінде жоғары кернеу бар екенін көрсетеді. Осы өнімнің ішкі бөлшектеріне қол тигізу қауіпті.	
	Бұл белгі осы құрылғыны іске пайдалануға және күтіп ұстауға қатысты маңызды нұсқаулар кітапшасының жинаққа кіргенін көрсетеді.	
	ІІ сынып өнімі: Бұл белгі жерге қосу (тұйықтау) үшін қауіпсіз қосылымның қажет емес екенін көрсетеді. Егер бұл белгі желілік сымы бар құрылғыда жоқ болса, құрылғы қорғаныш жерге тұйықталуға сенімді түрде қосылуы тиіс.	
	АТ кернеуі: Бұл белгі осы белгімен көрсетілген номиналды кернеудің АТ кернеуі екенін көрсетеді	
	ТТ кернеуі: Бұл белгі осы белгімен көрсетілген номиналды кернеудің ТТ кернеуі екенін көрсетеді.	
	Назар аударыңыз, Пайдалану үшін нұсқауларды қараңыз: Бұл белгі пайдаланушыға қосымша қауіпсіздік ақпаратын пайдаланушы нұсқаулығынан қарау керек деп нұсқайды.	

	Белгі Кедендік одақтың 005/2011 техникалық регламентіне сәйкес қолданылады және осы өнімнің қаптамасын екінші рет пайдалануға арналмағанын және жоюға жататынын көрсетеді. Осы өнімнің қаптамасын азық-түлік өнімдерін сақтау үшін пайдалануға тыйым салынады.
	Белгі қаптаманы жою мүмкіндігін көрсетеді. Белгі сандық код және/немесе әріп белгілері түріндегі қаптама материалының белгісімен толықтырылуы мүмкін.

## АБАЙЛАҢЫЗ

- Өрт шығуын немесе ток соғуын болдырмау үшін, құрылғыны жаңбырда қалдырмаңыз немесе ішіне ылғалдың кіруіне жол бермеңіз.

## ЕСКЕРТУ

- ТОК СОҒУЫН БОЛДЫРМАУ ҮШІН, КЕҢ ШТЕПСЕЛДІ ҰШТЫ КЕҢ ҰЯҒА КЕЛТІРІП, ТОЛЫҚ ЕНГІЗІҢІЗ.
- Бұл өнім әрқашан жерге қосылған ауыспалы ток розеткасына қосылуы тиіс.
- Аппаратты ток көзінен ажырату үшін, штепсельдік ұшты розеткадан суырып алу керек, сондықтан розетка ыңғайлы жерде орналасуы тиіс.
- Бұл құрылғыға еш нәрсе тамбауы немесе шашырамауы тиіс. Өнімге ваза сияқты сұйықтық құйылған бұйымдарды қоймаңыз.
- Құрылғыны толығымен өшіру үшін қуат ашасын розеткадан суыру керек. Сондықтан, қуат ашасына әрқашан қол жеткізу оңай болуы тиіс.



# САҚТЫҚ ШАРАЛАРЫ

1. Үйіңздегі АТ қуат көзі өнімнің астыңғы жағында орналасқан идентификациялық жапсырмада тізімделген қуат талаптарына сәйкес келетініне көз жеткізіңіз. Өнімді ыңғайлы жерге (жиһаздың үстіне), айналасында желдетуге жеткілікті бос орын 7-10 см қалдырып, көлденең қойыңыз. Желдеткіш ұялардың жабылып қалмауын қадағалаңыз. Ойнатқышты күшейткіштердің немесе басқа ысып кететін жабдықтың үстіне қоймаңыз. Бұл өнім ұзақ пайдалануға арналған. Құрылғыны толығымен өшіру үшін айнымалы ток штепсельдік ұшын розеткадан суырып алыңыз. Ұзақ уақыт пайдаланбайтын болсаңыз, құрылғыны ажыратыңыз.
2. Найзағайлы дауыл болғанда айнымалы ток штепсельдік ұшын розеткадан суырыңыз. Найзағайдан кернеудің барынша күрт жоғарылауы құрылғыны зақымдауы мүмкін.
3. Құрылғыға күн сәулесін немесе басқа жылу көздерін түсірмеңіз. Бұл құрылғының шамадан тыс қызуына және дұрыс жұмыс істемеуіне әкелуі мүмкін.
4. Өнімді ылғалдан (мысалы, құмыралардан), шамадан тыс жылудан (мысалы, камин) және күшті магниттік немесе электр өрістерін тудыратын жабдықтардан қорғаңыз. Өнім жұмысында ақаулық пайда болса, қуат кабелін айнымалы ток көзінен ажыратыңыз. Өнім өндірістік мақсатта пайдалануға арналмаған. Бұл өнім тек жеке пайдалануға арналған. Өнім суық жерде сақталған болса, конденсация орын алуы мүмкін. Егер құрылғы қыста тасымалданған болса, пайдалану алдында ол бөлме температурасына жеткенше шамамен 2 сағат күтіңіз.

5. Осы өнімнің батареяларында қоршаған ортаға зиянды химиялық заттар бар. Батареяларды үй қоқысымен бірге тастамаңыз. Батареяларды отқа тастамаңыз. Батареяларды қысқа тұйықтауға, бөлшектеуге немесе қатты қыздыруға болмайды. Батареяны дұрыс салмаған кезде жарылыс шығу қаупі бар. Батареяның орнына, дәл осындай батареяны салыңыз.

## ОСЫ НҰСҚАУЛЫҚ ТУРАЛЫ

Пайдаланушы нұсқаулығы екі бөліктен тұрады: осы жалпы ПАЙДАЛАНУШЫ НҰСҚАУЛЫҒЫ және жүктеп алуға болатын егжей-тегжейлі ТОЛЫҚ НҰСҚАУЛЫҚ.



### ПАЙДАЛАНУШЫ НҰСҚАУЛЫҒЫ

Қауіпсіздік нұсқаулары, өнімді орнату, құрамдастары, қосылымдары және өнімнің техникалық сипаттамалары туралы ақпаратты осы нұсқаулықтан қараңыз.



### ТОЛЫҚ НҰСҚАУЛЫҚ

ТОЛЫҚ НҰСҚАУЛЫҚ Samsung компаниясының тұтынушыларға онлайн режимінде қызмет көрсету орталығында өнімнің QR кодын сканерлеу арқылы қатынаса аласыз. Нұсқаулықты компьютерде немесе ұялы құрылғыңызда қарау үшін, нұсқаулықты Samsung веб-сайтынан құжат пішімінде жүктеп алыңыз. (<http://www.samsung.com/support>)

Дизайн, техникалық сипаттамалар және қолданба экраны алдын ала ескертусіз өзгертіледі.

# МАЗМҰНЫ

<b>01</b>	<b>Құрамдастарды Тексеру</b>	<b>2</b>
	Қашықтан басқару пультін пайдаланбас бұрын батареяларды (AA батареялары X 2) салу	2
<b>02</b>	<b>Өнімге Шолу</b>	<b>3</b>
	Soundbar құрылғысының алдыңғы панелі / жоғарғы панелі	3
	Soundbar құрылғысының түп жағындағы панелі	4
<b>03</b>	<b>Soundbar Құрылғысын Қосу</b>	<b>5</b>
	Электр қуатын қосу	5
	Soundbar құрылғысын сабвуферге және динамиктерге қосу	6
	– Динамиктің ұсынылған орналасуы	6
	– Сабвуфер немесе динамиктер мен Soundbar құрылғысының арасындағы автоматты қосылым	6
	– Автоматты қосу сәтсіз болса, Сабвуферді немесе динамиктерді қолмен қосу	7
<b>04</b>	<b>Теледидарға Қосылу</b>	<b>9</b>
	1-әдіс. Кабельмен жалғау	9
	– HDMI кабелімен теледидар қосу	9
	– Оптикалық кабельмен жалғау	10
	2-әдіс. Сымсыз қосу	11
	– Теледидарды Bluetooth құрылғысы арқылы қосу	11
	– Wi-Fi арқылы қосылу	13
<b>05</b>	<b>Сыртқы Құрылғыға Жалғау</b>	<b>15</b>
	HDMI кабелінің көмегімен қосу (Dolby Atmos қайта кодтау және ойнату функцияларын атқара алады)	15
	HDMI кабелінің көмегімен қосу	16
	Оптикалық кабельмен жалғау	17
<b>06</b>	<b>Мобильді Құрылғыны Жалғау</b>	<b>18</b>
	Bluetooth арқылы байланыстыру	18
	Wi-Fi (сымсыз желі) арқылы қосылу	21

<b>07</b>	<b>Amazon өнімін жалғау</b>	<b>23</b>
	Amazon өнімімен (Amazon Echo) жалғау және пайдалану	23
	Soundbar құрылғысын басқару үшін дауыстық пәрмендерді пайдаланыңыз	25
<b>08</b>	<b>Қашықтан Басқару Пультін Пайдалану</b>	<b>26</b>
	Қашықтан басқару пультіні пайдалану жолы	26
	Soundbar дыбыс деңгейін ТД қашықтан басқару пультімен реттеу	29
	Жасырын түймелерді пайдалану (бірнеше функциясы бар түймелер)	30
	Әртүрлі дыбыс әсері режимдерінің шығыс техникалық сипаттамалары	30
<b>09</b>	<b>Қабырғаға Бекіткішті Орнату</b>	<b>31</b>
	Орнатуға байланысты сақтық шаралары	31
	Қабырғаға орнату құрамдастары	31
	Динамиктерді қабырғаға орнату (бөлек сатылады)	33
<b>10</b>	<b>Soundbar құрылғысын ТД тұғырының үстіне орнату</b>	<b>34</b>
	Компонент	34
<b>11</b>	<b>Бағдарламалық Жасақтаманы Орнату</b>	<b>34</b>
<b>12</b>	<b>Ақаулықтарды Жою</b>	<b>35</b>
<b>13</b>	<b>Лицензия</b>	<b>36</b>
<b>14</b>	<b>Ашық Көз Лицензиясы Туралы Ескерту</b>	<b>37</b>
<b>15</b>	<b>Қызмет Туралы Маңызды Ескерту</b>	<b>37</b>
<b>16</b>	<b>Техникалық Сипаттамалар Және Нұсқаулық</b>	<b>38</b>
	Техникалық Сипаттар	38

# 01 ҚҰРАМДАСТАРДЫ ТЕКСЕРУ

			 x 2	
Soundbar негізгі құрылғысы	Қашықтан басқару пульті / батареялар	Сабвуфер	Көлемді динамик (Солға/Оңға)	
 1	 2 x 2	 3		 x 2
Қуат сымы (Сабвуфер)	Қуат сымы (Көлемді динамик)	Қуат сымы (Негізгі құрылғы)	HDMI кабелі	Қабырғаға бекіткіш кронштейн
	 x 2	 x 2 (M4 x L10)	 x 4	
Қабырғаға бекіткіш бағыттаушы	Тұтқыш бұранда	Бұранда	Резеңке аяқ	

- Қуат көзі мен қуат шығын туралы қосымша ақпарат алу үшін, өнімге жапсырылған жапсырманы қараңыз. (Жапсырма : Soundbar негізгі құрылғысының түбі)
- Қуат көзіне қосылу қадамдары (1, 2, 3) сандарымен белгіленген. Қуат байланыстары туралы толық ақпаратты 5-беттен қараңыз.
- Сол жақ динамикті оң жақ динамиктен ажырату үшін әр динамиктің артқы жағындағы жапсырманы қараңыз.
- Қосымша құрамдас бөлшектерді немесе қосымша кабельдерді сатып алу үшін, Samsung қызмет көрсету орталығына немесе Samsung тұтынушыларға қолдау көрсету орталығына хабарласыңыз.
- Құрал-жабдықтардың сыртқы түрі жоғарыдағы суреттерден кішкене өзгеше болуы мүмкін.

## Қашықтан басқару пультін пайдаланбас бұрын батареяларды (AA батареялары X 2) салу

Батарея бөлімінің қақпағын көрсеткі бағытымен толығымен алынғанша сырғытыңыз. 2 AA (1,5 V) батареясын полярлығы дұрыс болатындай етіп бағытталған күйде салыңыз. Батарея бөлімінің қақпағын орнына кері сырғытыңыз.

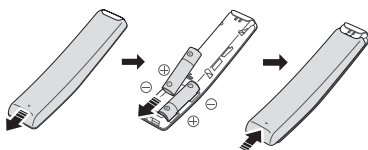

## 02 ӨНІМГЕ ШОЛУ

### Soundbar құрылғысының алдыңғы панелі / жоғарғы панелі

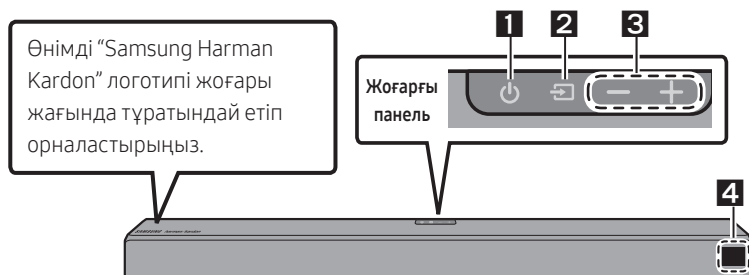

#### 1 (Қуат) түймесі

Қуатты қосады және өшіреді.

- **Auto Power Down функциясы**

Құрылғы төмендегі жағдайларда автоматты түрде өшеді.

- **D.IN / HDMI 1 / HDMI 2 / WIFI / BT** режимі : 18 минут бойы аудио сигнал шықпаса.

#### 2 (Бастапқы көз) түймесі

Бастапқы енгізу режимін таңдайды.

Енгізу режимі	Дисплей
Оптикалық сандық кіріс	D.IN
ARC (HDMI OUT) кірісі	D.IN → TV ARC (Авто түрлендіру)
HDMI кірісі	HDMI 1 / HDMI 2
Wi-Fi режимі	WIFI
BLUETOOTH режимі	BT

#### 3 -/+ (Дыбыс деңгейі) түймесі

Дыбыс деңгейін реттейді.

- Реттелген кезде, дыбыс деңгейі Soundbar құрылғысының алдыңғы дисплейінде көрінеді.

#### 4 Дисплей

Өнімнің күйі мен ағымдағы режимін көрсетеді.

- Айнымалы ток сымына жалғағанда, қуат пернесі 4-6 секунд жұмыс істейді.
- Құрылғының қуатын қосқан кезде ол дыбыс шығарғанша 4-5 секундтай кідіріс болады.
- Егер дыбыстың тек Soundbar құрылғысынан шыққанын қаласаңыз, теледидардың Дыбысты орнату мәзірінен теледидар динамиктерін өшіріп тастауыңыз керек. Теледидармен бірге берілетін пайдаланушы нұсқаулығын қараңыз.

# Soundbar құрылғысының түп жағындағы панелі

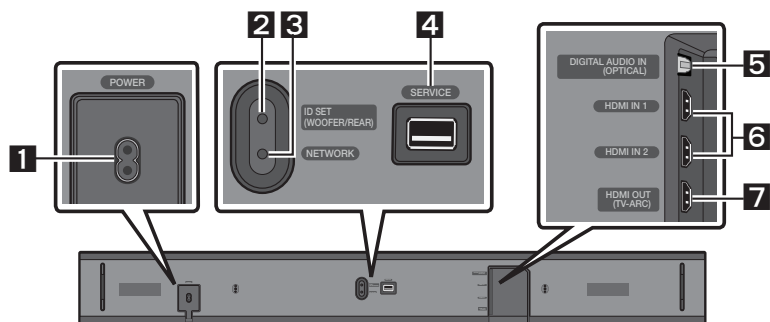

<b>1</b>	<b>POWER</b> Soundbar құрылғысының АТ қуат кабелін жалғаңыз.
<b>2</b>	<b>ID SET (WOOFER/REAR)</b> Soundbar құрылғысын қоршаған орта дыбысы динамиктеріне және сабвуферге сымсыз қосу үшін басыңыз. <ul style="list-style-type: none"><li>• <b>ID SET</b> процесін аяқтау үшін, қашықтан басқару құралындағы <b>Жоғары</b> түймесін 5 секунд басып тұрыңыз.</li></ul>
<b>3</b>	<b>NETWORK</b> Сымсыз желіге (Wi-Fi) <b>SmartThings</b> қолданбасы арқылы қосылу үшін басыңыз.
<b>4</b>	<b>SERVICE</b> Өнімнің бағдарламалық жасақтамасын жаңарту үшін USB сақтау құрылғысын қосыңыз.
<b>5</b>	<b>DIGITAL AUDIO IN (OPTICAL)</b> Сыртқы құрылғының сандық (оптикалық) шығысына қосыңыз.
<b>6</b>	<b>HDMI IN 1 / HDMI IN 2</b> HDMI кабелі арқылы сандық бейнені және дыбыстық сигналдарды бір уақытта енгізеді. Сыртқы құрылғының HDMI шығысына қосыңыз.
<b>7</b>	<b>HDMI OUT (TV-ARC)</b> Теледидардағы HDMI (ARC) жалғағышына қосу.

- Қуат сымын қабырға розеткасынан ажыратқан кезде, штепсельді тартыңыз. Кабельді тартпаңыз.
- Бұл құрылғы немесе басқа құрамдастарды АТ розеткасына құрамдастар арасындағы барлық байланыстар орнатылғанша жалғауға болмайды.

# 03 SOUNDBAR ҚҰРЫЛҒЫСЫН ҚОСУ

## Электр қуатын қосу

Сабвуферді, динамикті және Soundbar құрылғысын электр розеткасына келесі ретпен қосу үшін қуат компоненттерін (1, 2, 3) пайдаланыңыз:

- 1 Қуат сымын Сабвуферге қосыңыз.
- 2 Қуат сымын сол жақ және оң жақ динамиктерге қосыңыз.
- 3 Қуат сымын Soundbar құрылғысына қосыңыз.

Төмендегі суреттерді қараңыз.

- Қажетті электр қуаты мен тұтынылатын қуат туралы қосымша ақпаратты өнімге жапсырылған жапсырмадан қараңыз. (Жапсырма: Soundbar негізгі құрылғысының түбі)

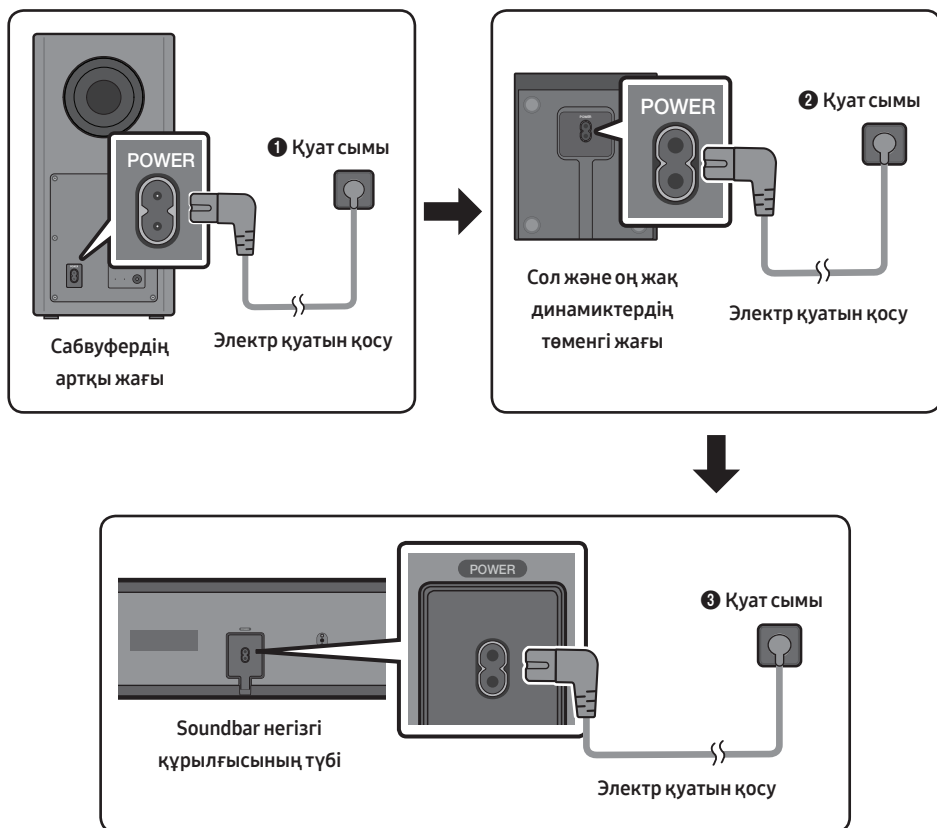

# Soundbar құрылғысын сабвуферге және динамиктерге қосу

Сабвуфер қосылған кезде, төмен жиіліктегі қанық дыбыстарды естисіз.

## Динамиктің ұсынылған орналасуы

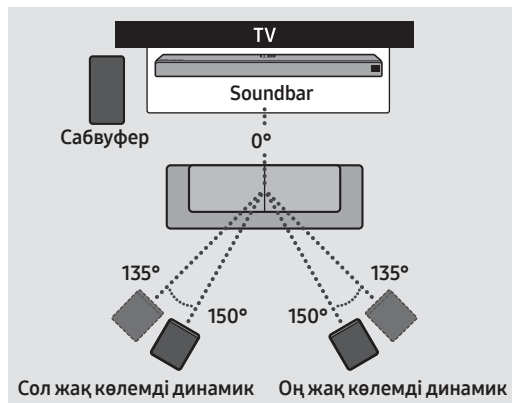

### **⚠ ЕСКЕРТУ**

- Сымсыз қабылдау антенналары сымсыз сабвуферге және динамиктерге енгізілген. Құрылғыларды судан және ылғалдан аулақ ұстаңыз.
- Тыңдаған ыңғайлы болуы үшін, сымсыз сабвуфер мен динамиктер айналасында кедергі келтіретіндей ештеңе жоқ екенін тексеріңіз.

## Сабвуфер немесе динамиктер мен Soundbar құрылғысының арасындағы автоматты қосылым

Сабвуфер және/немесе динамиктер электр розеткаларына қосулы болса, олар Soundbar құрылғысына автоматты түрде қосылады.

- Автоматты жұптастыру аяқталған кезде, Сабвуфердің немесе Көлемді динамиктің артқы жағындағы көк индикаторлар жанады.

## Сабвуфер мен динамиктердің артқы жағындағы жарық диодты индикатор шамдары

Жарық диоды	Күйі	Сипаттамасы	Шешім
Көк	Қосулы	Сәтті қосылды (қалыпты жұмыс)	-
	Жыпылықтау	Қосылымды қалпына келтіру	Soundbar негізгі құрылғысына жалғанған қуат кабелінің дұрыс қосылғанын тексеріңіз немесе 5 минут күтіңіз. Егер жыпылықтап тұрса, сабвуферді қолмен қосып көріңіз. 7-бетті қараңыз.
Қызыл	Қосулы	Күту режимі (Soundbar негізгі құрылғысы өшірулі болғанда)	Қуат кабелінің Soundbar негізгі құрылғысына тиісті түрде жалғанғанын тексеріңіз.
		Байланыс орындалмады	Қайта жалғаңыз. Қолмен қосу үшін 7-беттегі нұсқауларды қараңыз.
Қызыл және көк	Жыпылықтау	Ақаулық	Samsung қызмет көрсету орталығының байланыс ақпаратын нұсқаулықтан қараңыз.



## Автоматты қосу сәтсіз болса, Сабвуферді немесе динамиктерді қолмен қосу

Қолмен қосу процедурасын орындау алдында төмендегі әрекеттер орындалады:

- Soundbar құрылғысы мен динамиктердің қуат кабельдері дұрыс қосылғандығын тексеріңіз.
- Soundbar құрылғысының қосылғанына көз жеткізіңіз.

1. Сабвуфер мен көлемді динамиктің артқы жағындағы **ID SET** түймесін кемінде 5 секунд басып тұрыңыз.

- Әр динамиктің артқы жағындағы қызыл индикатор өшеді және көк индикатор жыпылықтайды.

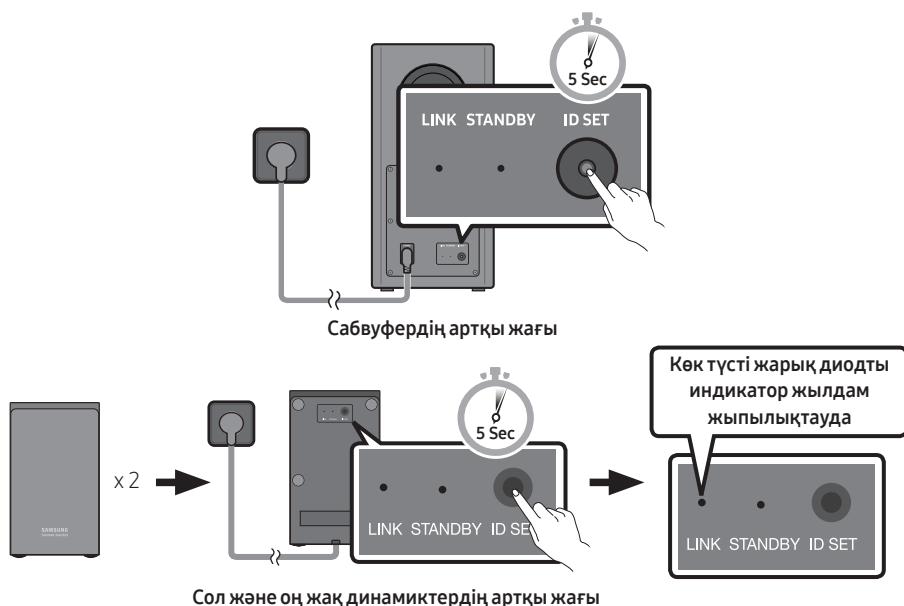

2. Қашықтан басқару пультіндегі **Жоғары** түймесін кемінде 5 секунд басып тұрыңыз.

- Soundbar құрылғысының дисплейінде **ID SET** хабары пайда болады, содан кейін жоғалады.
- **ID SET** аяқталған кезде, Soundbar құрылғысы автоматты түрде қосылады.



### 3. LINK LED қою көк түсте (қосылым аяқталды) жанып тұрғанына көз жеткізіңіз.

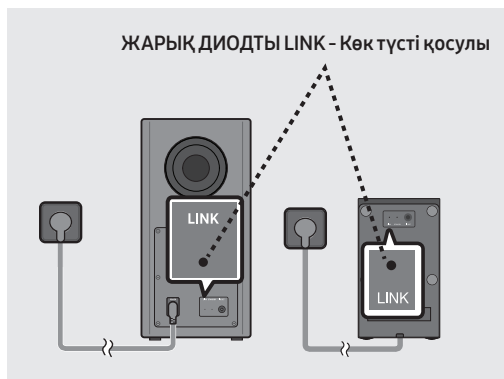

Қосылым сәтті орнатылған кезде сабвуфер мен көлемді динамиктердің артқы жағындағы көк индикаторлар жыпылықтаусыз жанады.

#### ЕСКЕРТПЕЛЕР

- Осы өнімнің қуат сымы немесе теледидарды қабырғадағы розеткаға құрамдастар арасындағы барлық байланыстар орнатылғанша жалғауға болмайды.
- Осы өнімді жылжитпас немесе орнатпас бұрын, қуат көзі өшіріліп, қуат сымының ажырағанын тексеріңіз.
- Негізгі құрылғы өшірулі болса, сымсыз сабвуфер күту режиміне ауысып, артқы жағындағы STANDBY LED бірнеше рет көк түсте жыпылықтаған соң, қызыл түсті болады.
- Soundbar құрылғысының жанында Soundbar ретінде бірдей жиілікте (5,8 ГГц) пайдаланылатын құрылғыны пайдалансаңыз, кедергі дыбыстың үзіліп шығуына себеп болуы мүмкін.
- Негізгі құрылғының сымсыз сигналының максималды беріліс қашықтығы шамамен 10 метр болады, бірақ жұмыс ортаңызға байланысты басқаша болуы мүмкін. Негізгі құрылғы мен сымсыз сабвуфер арасында темірбетон немесе металдан жасалған қабырға болса, жүйе мүлдем жұмыс істемеуі мүмкін, себебі металл сымсыз сигналды өткізбейді.

#### САҚТЫҚ ШАРАЛАРЫ

- Сымсыз қабылдау антенналары сымсыз сабвуферге кіріктірілген. Құрылғыларды су және ылғал тимейтін жерде ұстаңыз.
- Тыңдау сапасы оңтайлы болуы үшін, сымсыз сабвуфер мен көлемді дыбыс динамиктерінің айналасында ешқандай кедергінің болмағанына көз жеткізіңіз.

# 04 ТЕЛЕДИДАРҒА ҚОСЫЛУ

Сымды немесе сымсыз қосылымдар арқылы Soundbar құрылғысынан теледидар дауысын тыңдаңыз.

- Soundbar құрылғысы таңдалған Samsung теледидарларына қосылған кезде, Soundbar құрылғысын теледидардың қашықтан басқару пульті арқылы басқаруға болады.
  - Бұл функцияға Bluetooth-і бар Samsung смарт теледидарларының 2017 жылы және одан кейін шыққан нұсқаларында (Soundbar құрылғысын оптикалық кабель арқылы теледидарға жалғаған кезде) қолдау көрсетіледі.
  - Бұл функция ТД мәзірін пайдаланып, дыбыс өрісін және әртүрлі параметрлерді, сондай-ақ дыбыс деңгейі мен дыбыссыз режимді реттеуге мүмкіндік береді.

## 1-әдіс. Кабельмен жалғау

Хабар таратудағы аудио дыбыс Dolby Digital жүйесінде кодталған кезде және теледидардағы “Сандық шығыс аудио пішімі” параметрі PCM режиміне орнатылғанда, параметрді Dolby Digital жүйесіне өзгерткен жөн. Теледидардағы параметр өзгертілген кезде, дыбыстың сапасы жақсарады. (Теледидар мәзірінде теледидардың өндірушісіне байланысты Dolby Digital және PCM үшін басқа сөздерді пайдаланылуы мүмкін.)

### HDMI кабелімен теледидар қосу

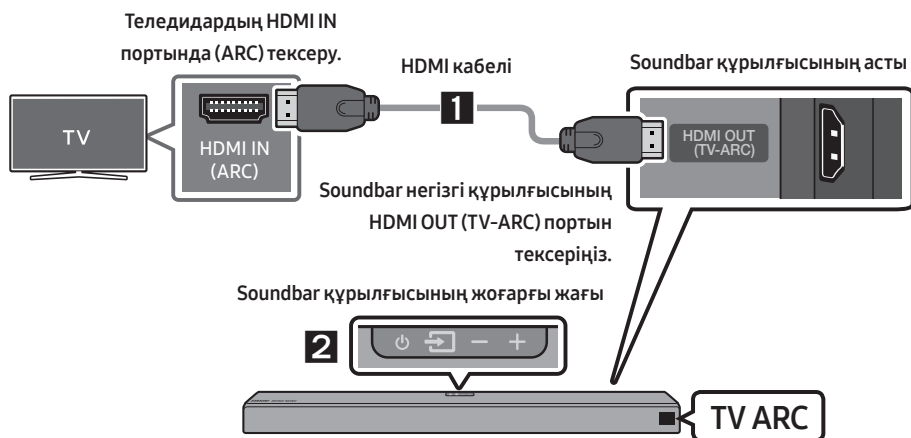

1. Soundbar құрылғысы мен теледидар қосылуы болғанда, HDMI кабелін суретте көрсетілгендей жалғаңыз.
2. Soundbar негізгі құрылғысының дисплей терезесінде “TV ARC” жазуы пайда болады және Soundbar құрылғысынан теледидардың дауысы шығады.
  - Егер теледидар дыбысы естілмесе, “D.IN” режиміне ауысу үшін қашықтан басқару құралындағы немесе Soundbar құрылғысының жоғарғы жағындағы  (Бастапқы көз) түймесін басыңыз. Экран “D.IN” және “TV ARC” режимдерін ретімен көрсетеді және теледидар дауысы шығады.

- Soundbar негізгі құрылғысының дисплей терезесінде “**TV ARC**” жазуы пайда болмаса, HDMI кабелінің дұрыс портқа жалғанғандығын тексеріңіз.
- Soundbar құрылғысындағы дыбыс деңгейін өзгерту үшін теледидардың қашықтан басқару пультіндегі дыбыс деңгейінің түймелерін пайдаланыңыз.

## ЕСКЕРТПЕЛЕР

- HDMI – бір ғана коннекторы бар бейне және аудио деректерінің сандық берілісін іске қосатын интерфейс.
- Теледидарда ARC порты болса, HDMI кабелін HDMI IN (ARC) портына жалғаңыз.
- Мүмкіндігінше біліксіз HDMI кабелін пайдаланған жөн. Білігі бар HDMI кабелін пайдалансаңыз, диаметрі 14 мм-ден аспайтын кабельді пайдаланыңыз.
- Anynet+ қосылуы тиіс.
- HDMI кабелі ARC портына қолдау көрсетпесе, бұл функция қолжетімді болмайды.

## Оптикалық кабельмен жалғау

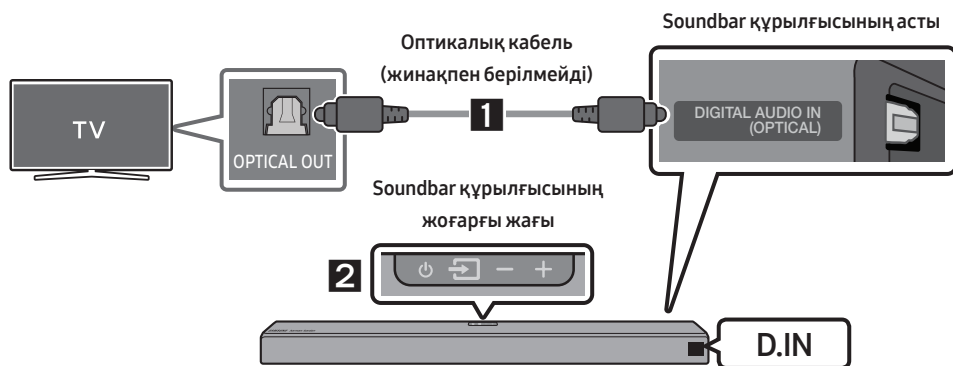

1. Soundbar құрылғысындағы **DIGITAL AUDIO IN (OPTICAL)** жалғағышын сандық оптикалық кабелі бар (жинақпен берілмейді) теледидардың **OPTICAL OUT** розеткасына қосыңыз.
2. Жоғарғы панельдегі немесе қашықтан басқару құралындағы  (**Бастапқы көз**) түймесін басыңыз, содан кейін “**D.IN**” режимін таңдаңыз.

## Auto Power Link

Теледидарды қосқан кезде Auto Power Link функциясы Soundbar құрылғысын автоматты түрде қосады.

1. Soundbar құрылғысы мен теледидарды сандық оптикалық кабелімен (жинақпен берілмейді) қосыңыз.
2. Auto Power Link функциясын қосу немесе өшіру үшін қашықтан басқару пультіндегі **Солға** жақ түймесін 5 секунд басып тұрыңыз.
  - Auto Power Link функциясы әдепкі бойынша қосулы күйіне орнатылған. (Бұл функцияны өшіру үшін қашықтан басқару пультіндегі **Солға** жақ түймесін 5 секунд басып тұрыңыз.)
  - Қосылған құрылғыға байланысты, Auto Power Link функциясы жұмыс істемеуі мүмкін.
  - Бұл функция тек **“D.IN”** режимінде ғана қолжетімді.



## 2-әдіс. Сымсыз қосу

### Теледидарды Bluetooth құрылғысы арқылы қосу

Теледидар Bluetooth құрылғысы арқылы қосылғанда, кабельдерді жалғамай-ақ, стерео дыбысты естуге болады.

- Бір уақытта тек бір ғана теледидарға қосуға болады.

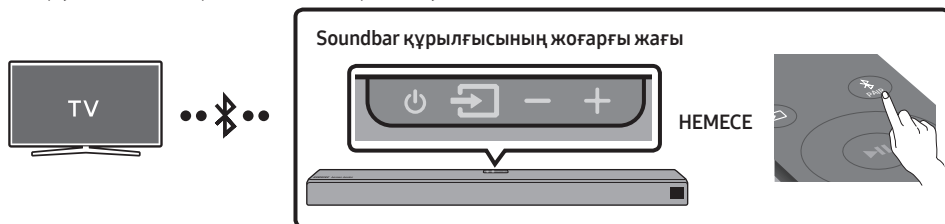

### Бастапқы байланыс

1. **“BT PAIRING”** режиміне өту үшін, қашықтан басқару пультіндегі **PAIR** түймесін басыңыз. **(НЕМЕСЕ)**
  - a. Жоғарғы панельдегі **Bluetooth** (Бастапқы көз) түймесін басыңыз, содан кейін **“BT”** режимін таңдаңыз. Егер Soundbar құрылғысына ешқандай Bluetooth құрылғысы қосылмаған болса, **“BT”** режимі автоматты түрде бірер секунд ішінде **“BT READY”** күйіне ауысады.
  - b. **“BT READY”** хабары пайдан болған кезде **“BT PAIRING”** режимін көрсету үшін Soundbar құрылғысының жоғарғы панеліндегі **Bluetooth** (Бастапқы көз) түймесін 5 секундтан астам басып тұрыңыз.
2. Теледидардағы Bluetooth режимін таңдаңыз. (Қосымша ақпаратты ТД пайдаланушы нұсқаулығын қараңыз.)
3. ТД экранындағы тізімнен **“[AV] Samsung Soundbar Q90R”** таңдаңыз. Қолжетімді Soundbar құрылғысы ТД Bluetooth құрылғысының тізімінде **“Need Pairing”** немесе **“Paired”** жазуымен көрсетіледі. Soundbar құрылғысына қосылу үшін хабар таңдап, байланыс орнатыңыз.
  - Теледидар қосылғанда, Soundbar құрылғысының алдыңғы дисплейінде **[ТД атауы]** → **“BT”** хабары пайда болады.
4. Енді Soundbar құрылғысынан теледидар дауысын естуге болады.

## Егер құрылғыны қосу сәтсіз аяқталса

- Алдында қосылған Soundbar тізімінде (мыс. “[AV] Samsung Soundbar Q90R”) атауы пайда болса, оны жойыңыз.
- Содан кейін 1 және 3 аралығындағы қадамдарды қайталаңыз.

## ЕСКЕРТПЕ



- Soundbar құрылғысы теледидарға алғашқыда қосылған соң, қайта қосылу үшін “BT READY” режимін пайдаланыңыз.

## Soundbar құрылғысын теледидардан ажырату

Жоғарғы панельдегі немесе қашықтан басқару құралындағы  (Бастапқы көз) түймесін басыңыз және “BT” режимінен басқа кез келген режимге ауысыңыз.

- Ажырау процесі біраз уақыт алады, себебі теледидар Soundbar құрылғысынан жауап алуы керек. (Қажетті уақыт теледидар үлгісіне байланысты әртүрлі болуы мүмкін.)
- Soundbar құрылғысы мен теледидар арасындағы автоматты Bluetooth байланысынан бас тарту үшін, Soundbar құрылғысы “BT READY” күйінде тұрғанда, қашықтан басқару пультіндегі **▶|| (Ойнату/уақытша тоқтату)** түймесін 5 секунд басып тұрыңыз. (Қосу → Өшіру)

## BT READY және BT PAIRING режимдерінің айырмашылығы қандай?

- **BT READY** : Бұл режимде алдында жалғанған теледидарларды іздеуге немесе алдында жалғанған ұялы құрылғыларды Soundbar құрылғысына қосуға болады.
- **BT PAIRING** : Бұл режимде жаңа құрылғыны Soundbar құрылғысына жалғауыңызға болады. (Қашықтан басқару құралындағы  **PAIR** түймесін басыңыз немесе Soundbar құрылғысы “BT” режимінде болған кезде Soundbar құрылғысының жоғарғы жағындағы  (Бастапқы көз) түймесін 5 секундтан астам басып тұрыңыз.)

## ЕСКЕРТПЕЛЕП

- Bluetooth құрылғысын қосып жатқанда PIN код сұраса, <0000> мәнін енгізіңіз.
- Bluetooth байланысы режимінде, егер Soundbar мен Bluetooth құрылғысы арасындағы қашықтық 10 м асса, Bluetooth байланысы жоғалады.
- Дайын күйде болғанда 18 минут өтсе, Soundbar автоматты түрде өшеді.
- Мына жағдайларда Soundbar құрылғысы Bluetooth құрылғысын іздемеуі мүмкін немесе оған дұрыс қосылмауы мүмкін:
  - Soundbar құрылғысының айналасында күшті электр өрісі болса.
  - Бірнеше Bluetooth құрылғысы Soundbar құрылғысына бір уақытта жұптастырылса.
  - Егер Bluetooth құрылғысы өшірулі болса, өз орнында болмаса және дұрыс жұмыс істемесе.
- Электрондық құрылғылар радиокедергілердің пайда болуына себеп болуы мүмкін. Микротолқынды пеш, сымсыз LAN құрылғылары және басқа да электромагниттік толқын шығаратын құрылғыларды Soundbar негізгі құрылғысынан алшақ ұстаңыз.

## Wi-Fi арқылы қосылу

### Байланыс орнату алдындағы тексеру әрекеттерінің тізімі

1. Samsung Smart TV теледидарының 2013 жылдан кейін шығарылғандығын растаңыз. Бұл функция тек 2013 жылдан кейін шығарылған Samsung Smart TV теледидарларымен үйлесімді.
2. Сымсыз роутер (Wi-Fi) дайын әрі жұмыс істеп тұрғанына көз жеткізіңіз.
3. ТД сымсыз роутерге (Wi-Fi желісі) қосылғанына көз жеткізіңіз.

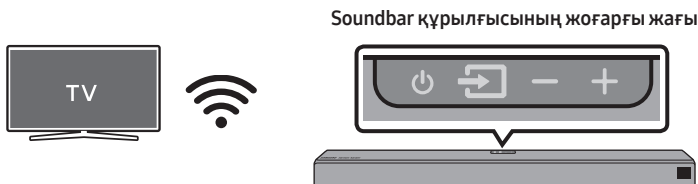

### 1-қадам: Soundbar құрылғысын Wi-Fi желісіне қосу

1. “WIFI” режимін таңдау үшін, Soundbar құрылғысының жоғарғы жағындағы немесе қашықтан басқару құралындағы  (Бастапқы көз) түймесін басыңыз.
  - Таңдалған Samsung теледидарларын (Bluetooth-і бар 2016 ~ 2018 Samsung смарт теледидарлары) пайдаланған жағдайда
    - “WIFI” режимін ТД қосу кезде таңдасаңыз, ТД экранында Soundbar құрылғысын сымсыз роутерге (Wi-Fi) жалғау бойынша нұсқаулар беретін қалқымалы терезе көрсетіледі. ТД қалқымалы терезесіндегі нұсқауларды қараңыз.

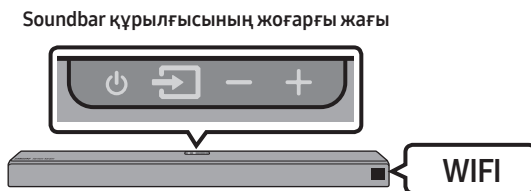

2. Мобильді құрылғыны (смартфон, планшет және т.б.) ТД қосылған Wi-Fi желісіне қосыңыз.

3. Мобильді құрылғыға (смартфон, планшет және т.б.) **SmartThings** қолданбасын орнатып, оны іске қосыңыз.

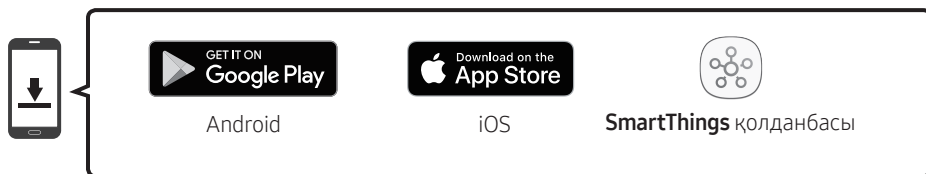

4. Soundbar құрылғысын Wi-Fi желісіне қосу үшін, мобильді құрылғыдағы қолданба экранындағы нұсқауларды орындаңыз.

## 2-қадам: ТД параметрлерін конфигурациялау

- Soundbar құрылғысына кіріс көзін өзгерткеннен кейін, ТД сымсыз желіден ажыраса, оны желіге қайта қосу үшін ТД мәзірін пайдаланыңыз.

### 2019 жылы шығарылған теледидарлар үшін

Басты (🏠) → Баптаулар (⚙️) → Дыбыс → Дыбыс шығысы → [AV] Samsung Soundbar Q90R (Wi-Fi)

### 2018 жылы шығарылған теледидарлар үшін

Басты (🏠) → Баптаулар (⚙️) → Дыбыс → Дыбыс шығысы → [AV] Samsung Soundbar Q90R (Wi-Fi)

### 2017 жылы шығарылған теледидарлар үшін

Басты (🏠) → Баптаулар (⚙️) → Дыбыс → Дыбыс шығысы → [AV] Samsung Soundbar Q90R (Wi-Fi)

### 2016 жылы шығарылған теледидарлар үшін

Басты (🏠) → Баптаулар (⚙️) → Дыбыс → Динамик таңдау → [AV] Samsung Soundbar Q90R (Wi-Fi)

### 2015 жылы шығарылған теледидарлар үшін

Мәзір → Дыбыс → Динамиктер тізімі

### 2014 жылы шығарылған теледидарлар үшін

Мәзір → Дыбыс → Динамик параметрлері → Multiroom Link - Баптаулар

## ЕСКЕРТПЕЛЕР

- ТД және Soundbar бірдей сымсыз желіге қосылуы тиіс (Wi-Fi).
- Сымсыз роутер (Wi-Fi) DFS арнасын пайдаланса, ТД және Soundbar арасында Wi-Fi байланысын орнату мүмкін емес. Толық ақпарат алу үшін интернет қызметінің провайдеріне хабарласыңыз.
- Өндірілген жылына байланысты мәзірлер әртүрлі болуы мүмкін, сондықтан теледидар нұсқаулығын қараңыз.





## 05 СЫРТҚЫ ҚҰРЫЛҒЫҒА ЖАЛҒАУ

Сыртқы құрылғы дыбысын Soundbar құрылғысынан ойнату үшін, сыртқы құрылғыны сымсыз не сымды желі арқылы жалғаңыз.

### HDMI кабелінің көмегімен қосу (Dolby Atmos қайта кодтау және ойнату функцияларын атқара алады)

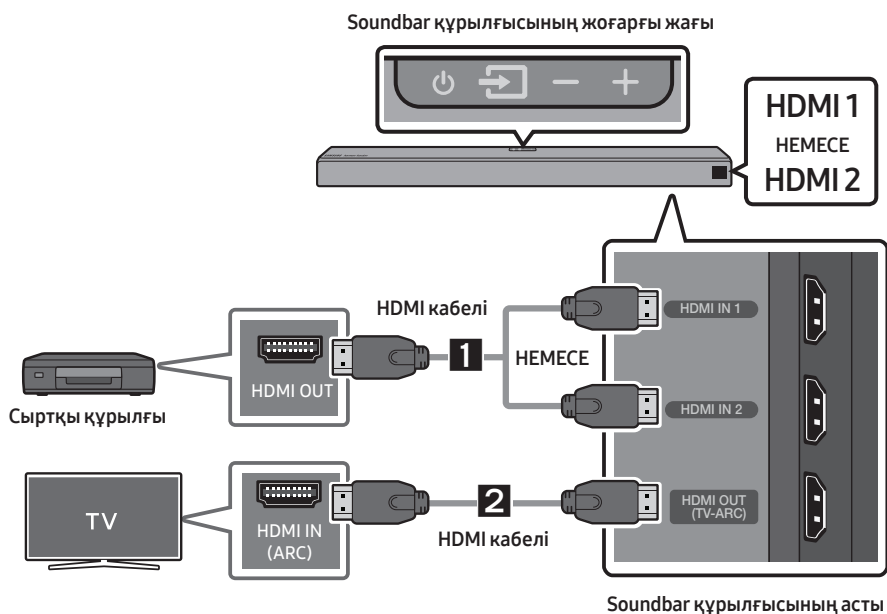
- **Dolby Atmos® жүйесін пайдаланған кезде:** Егер кіріс көзі Dolby Atmos® болса, 7.1.4 арналарының сигналы шығарылады. Dolby Atmos® белсенді болған кезде, **SOUND MODE** түймесі арқылы басқарылатын Soundbar дыбыстық әсер режимдері қолжетімді болмайды.
- **Маңызды:** Бұл өнім Dolby Atmos® функциясына тек HDMI режимінде қолдау көрсетеді.



1. HDMI кабелін Soundbar құрылғысының төменгі жағындағы **HDMI IN 1** немесе **HDMI IN 2** жалғағышынан сандық құрылғыдағы HDMI OUT жалғағышына жалғаңыз.
2. HDMI кабелін Soundbar құрылғысының төменгі жағындағы **HDMI OUT (TV-ARC)** жалғағышынан теледидардағы HDMI IN жалғағышына жалғаңыз.
3. Жоғарғы панельдегі немесе қашықтан басқару құралындағы  (**Бастапқы көз**) түймесін басыңыз, содан кейін **“HDMI 1”** немесе **“HDMI 2”** режимін таңдаңыз.
4. **“HDMI 1”** немесе **“HDMI 2”** режимі Soundbar құрылғысының дисплей панелінде көрсетіледі және дыбыс шығады.

## ЕСКЕРТПЕ

- Dolby Atmos® функциясы белсендірілген кезде алдыңғы дисплейде “DOLBY ATMOS” мәтіні пайда болады.

## BD ойнатқышында немесе басқа құрылғыда Dolby Atmos® функциясын конфигурациялау

- BD ойнатқышының немесе басқа құрылғының параметрлер мәзірінде аудио шығыс опцияларын ашыңыз және биттік ағын үшін “Шифрлаусыз” опциясын таңдаңыз. Мысалы, Samsung BD ойнатқышында Басты мәзір → Дыбыс → Цифрлық шығыс тармағына өтіп, содан кейін Сандық дер. ағыны (Өңделмеген) опциясын таңдаңыз.
- Егер аудио шығыс опцияларында қосымша аудио болса, қосымша аудионы “Өшірулі” күйге орнатыңыз.
- Мазмұн Dolby Atmos® функциясына қолдау көрсететініне көз жеткізіңіз.

## HDMI кабелінің көмегімен қосу

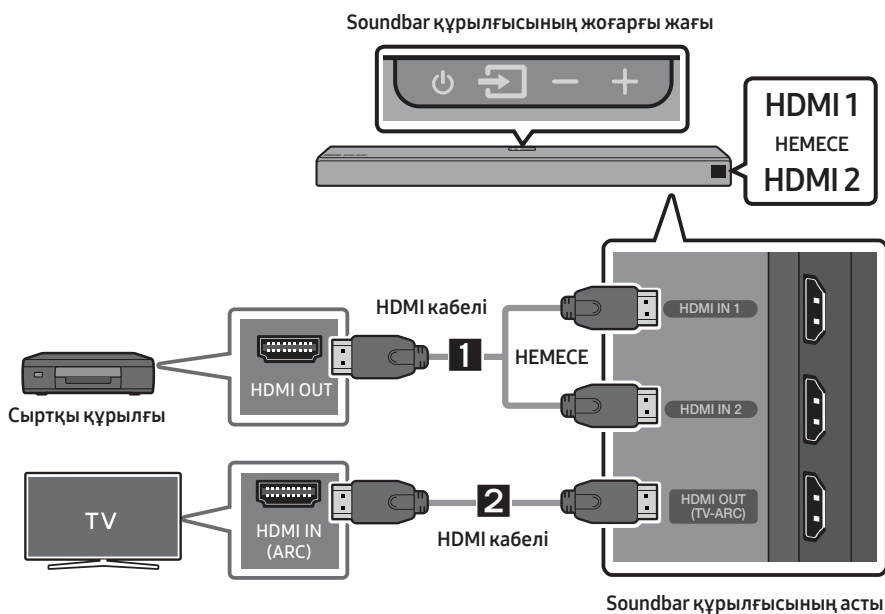

1. HDMI кабелін Soundbar құрылғысының төменгі жағындағы **HDMI IN 1** немесе **HDMI IN 2** жалғағышынан сандық құрылғыдағы HDMI OUT жалғағышына жалғаңыз.
2. HDMI кабелін Soundbar құрылғысының төменгі жағындағы **HDMI OUT (TV-ARC)** жалғағышынан теледидардағы HDMI IN жалғағышына жалғаңыз.
3. Жоғарғы панельдегі немесе қашықтан басқару құралындағы  (Бастапқы көз) түймесін басыңыз, содан кейін “**HDMI 1**” немесе “**HDMI 2**” режимін таңдаңыз.
4. “**HDMI 1**” немесе “**HDMI 2**” режимі Soundbar құрылғысының дисплей панелінде көрсетіледі және дыбыс шығады.

## Оптикалық кабельмен жалғау

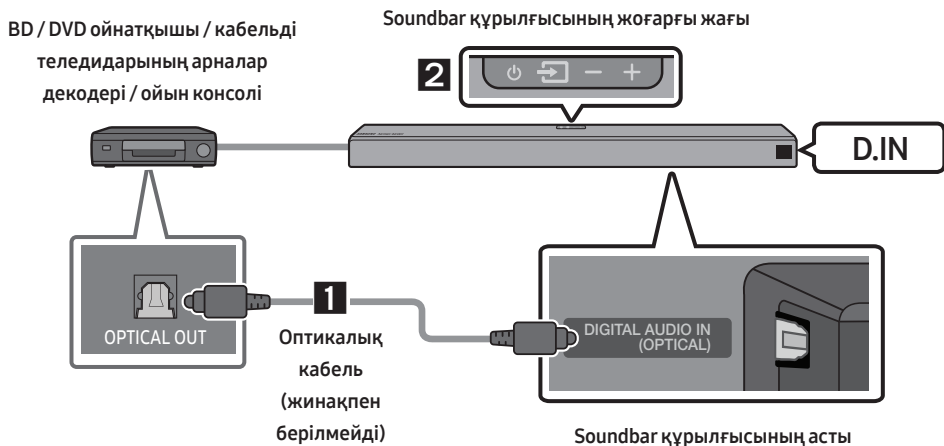

1. Негізгі құрылғыдағы **DIGITAL AUDIO IN (OPTICAL)** жалғағышын бастапқы құрылғының OPTICAL OUT жалғағышына сандық оптикалық кабелі (жинақпен берілмейді) арқылы жалғаңыз.
2. Жоғарғы панельдегі немесе қашықтан басқару құралындағы  (**Бастапқы көз**) түймесін басу арқылы **"D.IN"** режимін таңдаңыз.

# 06 МОБИЛЬДІ ҚҰРЫЛҒЫНЫ ЖАЛҒАУ

## Bluetooth арқылы байланыстыру

Мобильді құрылғы Bluetooth арқылы қосылғанда, кабельдерді жалғамай-ақ, стерео дыбысты естуге болады.

- Бір уақытта тек бір Bluetooth құрылғысын қосуға болады.

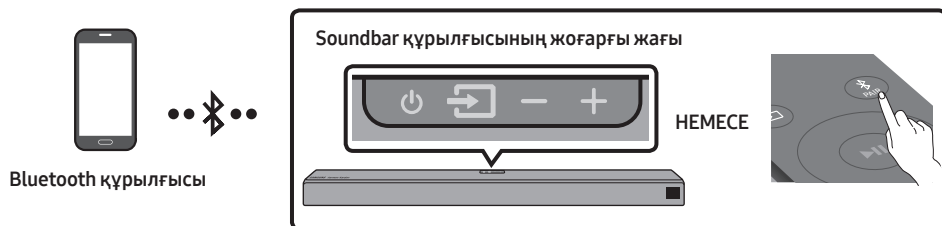

### Бастапқы байланыс

1. “BT PAIRING” режиміне өту үшін, қашықтан басқару пультіңдегі **PAIR** түймесін басыңыз.  
(HEMECE) a. Жоғарғы панельдегі **Bluetooth** (Бастапқы көз) түймесін басыңыз, содан кейін “BT” режимін таңдаңыз.  
Егер Soundbar құрылғысына ешқандай Bluetooth құрылғысы қосылмаған болса, “BT” режимі автоматты түрде бірер секунд ішінде “BT READY” күйіне ауысады.  
b. “BT READY” хабары пайдан болған кезде “BT PAIRING” режимін көрсету үшін Soundbar құрылғысының жоғарғы панеліндегі **Bluetooth** (Бастапқы көз) түймесін 5 секундтан астам басып тұрыңыз.
2. Тізімнен “[AV] Samsung Soundbar Q90R” таңдаңыз.
  - Soundbar құрылғысы Bluetooth құрылғысына қосылғанда, алдыңғы дисплейде [Bluetooth құрылғысы атауы] → “BT” пайда болады.
3. Soundbar құрылғысынан Bluetooth арқылы байланысқан құрылғыдағы әуендік файлдарды ойнатыңыз.

### Егер құрылғыны қосу сәтсіз аяқталса

- Алдында қосылған Soundbar тізімінде (мыс. “[AV] Samsung Soundbar Q90R”) атауы пайда болса, оны жойыңыз.
- Содан кейін 1 және 2 қадамдарын қайталаңыз.

### ЕСКЕРТПЕ

- Soundbar құрылғысы Мобильді құрылғы алғашқыда қосылған соң, қайта қосылу үшін “BT READY” режимін пайдаланыңыз.

## BT READY және BT PAIRING режимдерінің айырмашылығы қандай?

- **BT READY** : Бұл режимде алдында жалғанған теледидарларды іздеуге немесе алдында жалғанған ұялы құрылғыларды Soundbar құрылғысына қосуға болады.
- **BT PAIRING** : Бұл режимде жаңа құрылғыны Soundbar құрылғысына жалғауыңызға болады. (Қашықтан басқару құралындағы  PAIR түймесін басыңыз немесе Soundbar құрылғысы “BT” режимінде болған кезде Soundbar құрылғысының жоғарғы жағындағы  (Бастапқы көз) түймесін 5 секундтан астам басып тұрыңыз.)

## ЕСКЕРТПЕЛЕР

- Bluetooth құрылғысын қосып жатқанда PIN код сұраса, <0000> мәнін енгізіңіз.
- Bluetooth байланысы режимінде, егер Soundbar мен Bluetooth құрылғысы арасындағы қашықтық 10 м асса, Bluetooth байланысы жоғалады.
- Дайын күйде болғанда 18 минут өтсе, Soundbar автоматты түрде өшеді.
- Мына жағдайларда Soundbar құрылғысы Bluetooth құрылғысын іздемеуі мүмкін немесе оған дұрыс қосылмауы мүмкін:
  - Soundbar құрылғысының айналасында күшті электр өрісі болса.
  - Бірнеше Bluetooth құрылғысы Soundbar құрылғысына бір уақытта жұптастырылса.
  - Егер Bluetooth құрылғысы өшірулі болса, өз орнында болмаса және дұрыс жұмыс істемесе.
- Электрондық құрылғылар радиокедергілердің пайда болуына себеп болуы мүмкін. Микротолқынды пеш, сымсыз LAN құрылғылары және басқа да электромагниттік толқын шығаратын құрылғыларды Soundbar негізгі құрылғысынан алшақ ұстаңыз.
- Soundbar SBC деректерін (44,1 кГц, 48 кГц) қолдайды.
- Тек A2DP (AV) функциясын қолдайтын Bluetooth құрылғысына қосыңыз.
- Тек HF (Hands Free) функциясын қолдайтын Bluetooth құрылғысына Soundbar жүйесін қосу мүмкін емес.
- Soundbar жүйесін Bluetooth құрылғысына жұптағаннан кейін, құрылғының сканерленген құрылғылар тізімінен “[AV] Samsung Soundbar Q90R” тармағын таңдау Soundbar жүйесін “BT” режиміне автоматты түрде өзгертеді.
  - Soundbar құралы Bluetooth құрылғысының жұпталған құрылғыларының тізімінде болса ғана қолжетімді. (Bluetooth құрылғысы мен Soundbar бұрын кем дегенде бір рет жұпталуы қажет.)
- Soundbar құралы Bluetooth құрылғысының ізделген құрылғылар тізімінде Soundbar көрсетілген кезде ғана пайда болады “BT READY”.
- Bluetooth режимінде тұрған және басқа Bluetooth құрылғысымен жұптастырылған Soundbar құрылғысын басқа Bluetooth құрылғысымен жұптастыру мүмкін емес.

## **Bluetooth құрылғысын Soundbar құрылғысынан ажырату**

Bluetooth құрылғысын Soundbar құралынан ажырата аласыз. Нұсқауларды Bluetooth құрылғысының пайдаланушы нұсқаулығынан қараңыз.

- Soundbar құралы ажыратылады.
- Soundbar құрылғысы Bluetooth құрылғысынан ажырағанда, Soundbar алдыңғы дисплейінде “BT DISCONNECTED” хабары шығады.

## **Bluetooth құрылғысынан Soundbar құрылғысын ажырату**

Жоғарғы панельдегі немесе қашықтан басқару пультіндегі  (Бастапқы көз) түймесін басыңыз, содан кейін “BT” режимінен басқа кез келген режимге ауыстырыңыз.

- Ажырау процесі біраз уақыт алады, себебі Bluetooth құрылғысы Soundbar құрылғысынан жауап алуы керек. (Bluetooth құрылғысына байланысты ажырау уақыты әртүрлі болады)
- Soundbar құрылғысы Bluetooth құрылғысынан ажырағанда, Soundbar алдыңғы дисплейінде “BT DISCONNECTED” хабары шығады.

### **ЕСКЕРТПЕЛЕР**

- Bluetooth байланысы режимінде Soundbar пен Bluetooth құрылғысының арасындағы қашықтық 10 м артса, Bluetooth байланысы жоғалады.
- Дайын күйінде 18 минут тұрғаннан кейін Soundbar құралы автоматты түрде өшеді.

## **Bluetooth туралы қосымша ақпарат**

Bluetooth — Bluetooth-үйлесімді құрылғыларға бір бірімен қысқа сымсыз қосылымды пайдаланып оңай қосылуға мүмкіндік беретін технология.

- Bluetooth құрылғысы мынадай жағдайда қолданысқа байланысты шуды немесе дұрыс жұмыс істемедуді тудыруы мүмкін:
  - Егер дене бөлігі Bluetooth құрылғысының немесе Soundbar құралының қабылдау/ тасымалдау жүйесімен байланыста болғанда.
  - Қабырға, бұрыш немесе кеңсе бөлгіштері арқылы туындаған кедергілерден электрлік өзгеріске байланысты болады.
  - Медициналық құралды, микротолқынды пешті және сымсыз жергілікті желіні қоса бірдей жиілік диапазонындағы құрылғылардан болған электрлік жиілікке әлсіз болады.
- Soundbar құралын жақын қашықтықты сақтай отырып Bluetooth құрылғысымен жұптастырыңыз.
- Soundbar құралы мен Bluetooth құрылғысы арасындағы қашықтық алыстаған сайын сапа нашарлайды. Егер қашықтық Bluetooth жұмыс ауқымынан асса, қосылым жоғалады.
- Нашар қабылдау сезімталдығы аймақтарында Bluetooth қосылымы дұрыс жұмыс істемейі мүмкін.
- Bluetooth байланысы тек құрылғыға жақын болған кезде істейді. Егер қашықтық осы ауқымнан тыс болса, қосылым автоматты түрде қиылады. Осы ауқым ішінде болғанда да, дыбыс сапасы қабырғалар немесе есіктер сияқты кедергілер арқылы төмендеуі мүмкін.
- Бұл сымсыз құрылғы оны пайдалану кезінде электр кедергілерін туғызуы мүмкін.

## Wi-Fi (сымсыз желі) арқылы қосылу

- Әуенді ағындық таратудың түрлі қызметтеріне және интернет радиоға кіру үшін, бір Soundbar құрылғысын Wi-Fi желісіне қосыңыз. Топтастырылған ойнату немесе стерео дыбыс режимін пайдалану үшін, бірнеше Soundbar құрылғысын Wi-Fi желісіне қосыңыз.
- Soundbar құрылғысын сымсыз желі (Wi-Fi) арқылы мобильді құрылғыға қосу үшін **SmartThings** қолданбасы қажет.

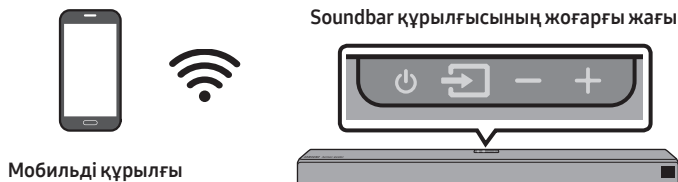

### Бастапқы байланыс

1. "WIFI" режимін таңдау үшін, Soundbar құрылғысының жоғарғы жағындағы немесе қашықтан басқару құралындағы  (**Бастапқы көз**) түймесін басыңыз.



2. Мобильді құрылғыға (мысалы, смартфон немесе планшет) **SmartThings** қолданбасын орнатып, оны іске қосыңыз.

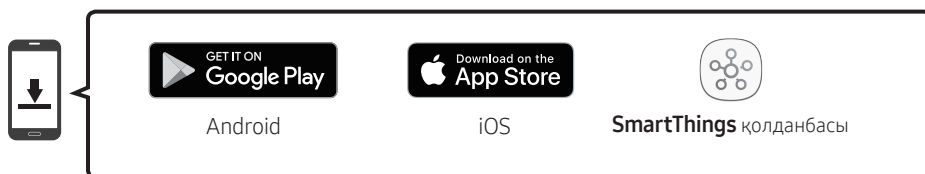

3. Қолданбаны іске қосып, содан кейін қолданбаға Soundbar құрылғысын тіркеу (қосу) үшін, экранда көрсетілген нұсқауларды орындаңыз.

- Автоматты қалқымалы мәзір (төменде берілген үшінші сурет) кейбір мобильді құрылғыларда шықпауы болмауы мүмкін.

Бұндай жағдайда қолданба мәзірінен “Add device” опциясын таңдаңыз. Soundbar енді қолданбаға қосылады.

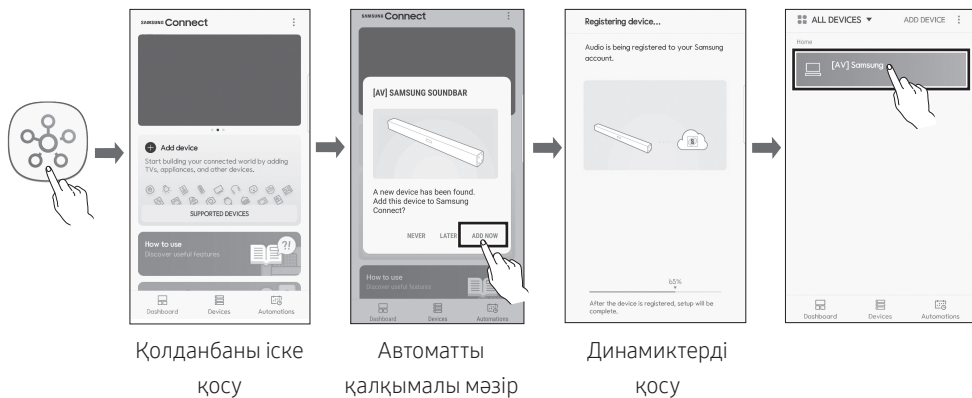



# 07 AMAZON ӨНІМІН ЖАЛҒАУ

- Бұл функция кейбір елдерде қолжетімді болмауы мүмкін.
- Бұл қызметті Amazon ұсынады және ол кез келген уақытта тоқтатылуы мүмкін. Samsung бұл қызметтің қолжетімділігіне қатысты ешқандай жауапкершілікті мойнына алмайды.
- **Amazon Alexa** қолданбасының экраны алдын ала ескертусіз өзгертілуі мүмкін.

## Amazon өнімімен (Amazon Echo) жалғау және пайдалану

Soundbar құрылғысын басқару үшін Amazon Echo өнімін пайдаланып, Amazon Echo ұсынған музыка қызметтерін қолданыңыз.

### ЕСКЕРТПЕ

- Soundbar құрылғысының Wi-Fi желісіне қосылғандығын тексеріңіз. (“Wi-Fi (сымсыз желі) арқылы қосылу” бөлімін қараңыз)

1. **SmartThings** қолданбасында Soundbar құрылғысының атауын Amazon құрылғысы оқи алатын атауға өзгертіңіз.

(Мысалы: Samsung, Soundbar, Қонақ бөлме, Қонақжай, Жатын бөлме, Кеңсе және т.б.)

### ⚠ ЕСКЕРТУ

- Amazon құрылғылары арнайы таңбалар сияқты элементтері бар аттарды оқымайды.



2. **Alexa** қолданбасында **Skills** бөлімінде “**Samsung Wireless Audio**” параметрін іздеп, содан кейін “**ENABLE**” түймесін басыңыз.

- Егер **Skills** оциясын орнатып қойған болсаңыз, бұл қадамды өткізіп жіберіңіз.

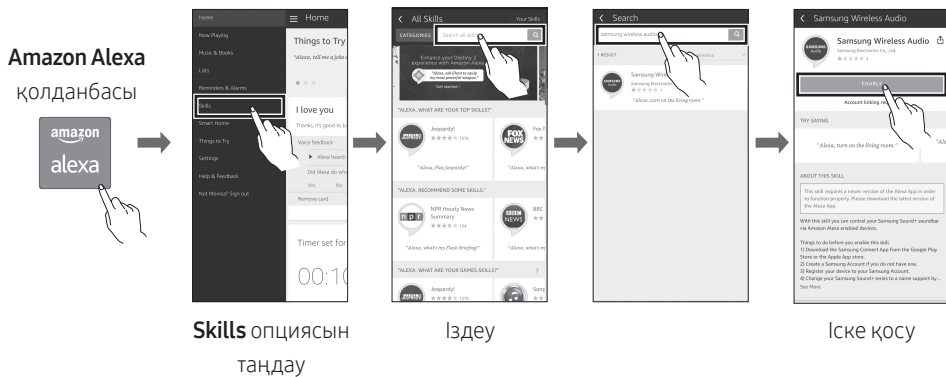

# Soundbar құрылғысын басқару үшін дауыстық пәрмендерді пайдаланыңыз

- Soundbar құрылғысымен пайдалануға болатын Amazon Echo қызметінде музыка шектеулі болады. Amazon Echo қызметі ұсынатын жаңалықтар және ауа райы сияқты басқа қызметтерді тек Amazon Echo өнімі арқылы қолдануға болады.



Іске қосу + Пәрмен + Динамик атауы

SmartThings қолданбасында өзгертілген Динамик атауын пайдаланыңыз.  
("Amazon өнімімен (Amazon Echo) жалғау және пайдалану" бөлімін қараңыз)

Әрекет	Дауыстық пәрмен
Amazon Alexa тіркелгісіне қосылған SmartThings тіркелгісіне қосылған дыбыстық құрылғыны іздеу үшін	"Alexa құрылғыларды анықтаңыз"







\* "Қонақ бөлме" деп аталатын Soundbar үшін дауыстық пәрмендерді пайдалану үшін

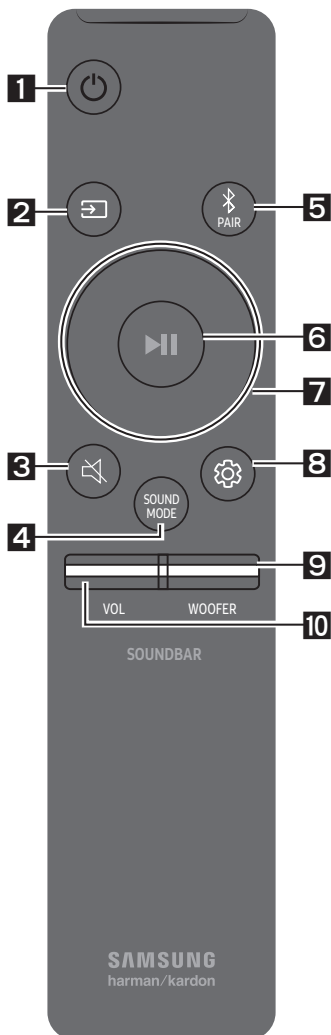

Әрекет	Дауыстық пәрмен
Дыбыс деңгейін 5 мәніне орнату үшін	"Alexa, қонақ бөлмесіндегі дыбыс деңгейін 5 мәніне орнатыңыз"
Дыбыс деңгейін көтеру үшін	"Alexa, қонақ бөлмесіндегі дыбыс деңгейін көтеріңіз"
Дыбысты сөндіру үшін	"Alexa, қонақ бөлмесіндегі дыбысты сөндіріңіз"
KISS FM деп аталатын радио станциясын тыңдау үшін	"Alexa, қонақ бөлмесінде Kiss FM радио станциясын ойнатыңыз"
Келесі өлеңді тыңдау үшін	"Alexa, қонақ бөлмесінде келесі өлеңді ойнатыңыз"
Дыбысты тоқтату үшін	"Alexa, қонақ бөлмесіндегі дыбысты тоқтатыңыз"
Дыбысты қосу үшін	"Alexa, қонақ бөлмесіндегі дыбысты қосыңыз"
Дыбысты өшіру үшін	"Alexa, қонақ бөлмесіндегі дыбысты өшіріңіз"
Кіріс көзін өзгерту үшін	"Alexa, қонақжайдағы Bluetooth желісіне ауысышы"

# 08 ҚАШЫҚТАН БАСҚАРУ ПУЛЬТІН ПАЙДАЛАНУ

## Қашықтан басқару пультін пайдалану жолы



<p><b>1</b></p>	 <p>Қуат</p>	<p>Soundbar құрылғысын іске қосады және өшіреді.</p>
<p><b>2</b></p>	 <p>Бастапқы көз</p>	<p>Soundbar құрылғысына қосылған құрылғыны таңдау үшін басыңыз.</p>
<p><b>3</b></p>	 <p>Дыбысты өшіру</p>	<p>Дыбысты өшіру үшін  (Дыбысты өшіру) түймесін басыңыз. Дыбысты қосу үшін, түймені қайта басыңыз.</p>
<p><b>4</b></p>	 <p>SOUND MODE</p>	<p><b>STANDARD, SURROUND, GAME PRO</b> немесе <b>ADAPTIVE SOUND</b> параметрін таңдау арқылы қажетті дыбыс режимін таңдауға болады. Түпнұсқа дыбыстың шығуы қажет болса, “STANDARD” режимін таңдаңыз.</p> <ul style="list-style-type: none"> <li>• <b>GAME PRO режимі</b> Ойын ойнаған кезде дыбыстарды ерекше оңтайландыратын арнайы реттеудің арқасында өзіңізді ойынның ішінде жүргендей сезініңіз.</li> <li>• <b>ADAPTIVE SOUND режимі</b> Контентті автоматты түрде талдап, сізді оңтайландырылған дыбыспен қамтамасыз етеді және төмен дыбыс деңгейлерінде дауыстың анықтығын автоматты түрде жетілдіреді.</li> </ul>
<p><b>5</b></p>	 <p>Bluetooth PAIR</p>	<p> <b>PAIR</b> түймесін басыңыз. Soundbar құрылғысының дисплейінде “BT PAIRING” параметрі пайда болады. Bluetooth құрылғысының іздеу тізімінен Soundbar құрылғысын таңдау арқылы осы режимде Soundbar құрылғысын жаңа Bluetooth құрылғысына қоса аласыз.</p>

<p><b>6</b></p>	 <p>Ойнату/ уақытша тоқтату (BT/Wi-Fi)</p>	<p>Әуендік файлды уақытша тоқтату үшін, <b>▶  </b> түймесін басыңыз. Түймені қайта бассаңыз, әуендік файл ойнайды.</p>
<p><b>7</b></p>	 <p>Жоғары/ Төмен/Солға/ Оңға</p>	 <p><b>Жоғары/Төмен/Солға/Оңға жылжыту үшін, көрсетілген аймақтарды басыңыз.</b></p> <p>Функцияларды таңдау немесе орнату үшін, түймедегі Жоғары/Төмен/Солға/Оңға бағыттарын басыңыз.</p> <ul style="list-style-type: none"> <li>• <b>Әуенді өткізіп жіберу</b> Келесі әуендік файлды таңдау үшін, <b>Оңға</b> түймесін басыңыз. Алдыңғы әуендік файлды таңдау үшін, <b>Солға</b> түймесін басыңыз.</li> <li>• <b>Anynet+ / Auto Power Link</b> Anynet+ and Auto Power Link қосуға не өшіруге болады. Anynet+ және Auto Power Link функциялары <b>Оңға</b> және <b>Солға</b> түймелері арқылы тиісінше қосылады және өшіріледі. <ul style="list-style-type: none"> <li>– Anynet+ : Soundbar құрылғысы HDMI кабелі арқылы Samsung TV өніміне қосылса, Soundbar құрылғысын Samsung TV қашықтан басқару пультімен басқаруға болады. Anynet+ ON және OFF арасында ауыстыру үшін <b>Оңға</b> түймесін 5 секунд басып тұрыңыз.</li> <li>– Auto Power Link : Soundbar құрылғысы теледидарыңызға сандық оптикалық кабельмен қосылса, теледидарды қосқанда Soundbar құрылғысы да автоматты түрде қосылады. Auto Power Link жүйесін ON және OFF үшін <b>Солға</b> түймесін 5 секунд басып тұрыңыз.</li> <li>– Anynet+ / Auto Power Link функциясы әдепкі бойынша қосулы (ON) күйіне орнатылған.</li> </ul> </li> <li>• <b>ID SET</b> <b>ID SET</b> процедурасын аяқтау үшін, <b>Жоғары</b> түймесін 5 секунд басып тұрыңыз.</li> </ul>

8



Дыбыс  
деңгейін  
басқару

**TREBLE, BASS, SYNC, CENTER LEVEL, SIDE LEVEL, FRONT TOP LEVEL, REAR LEVEL, REAR TOP LEVEL** және **VIRTUAL ON/OFF** параметрлерін таңдауға болады.

- Жоғарғы жиіліктің немесе төменгі жиіліктің дыбыс деңгейін басқару үшін, дыбыс параметрлеріндегі **TREBLE** немесе **BASS** параметрін таңдап, содан кейін **Жоғары/Төмен** түймелерінің көмегімен дыбыс деңгейін -6~+6 аралығында реттеңіз.
- Әр жиіліктер диапазоны үшін дыбысты реттеу үшін,  (**Дыбыс деңгейін басқару**) түймесін 5 секундтай басып тұрыңыз. 150 Гц, 300 Гц, 600 Гц, 1,2 кГц, 2,5 кГц, 5 кГц және 10 кГц жиіліктерін **Солға/Оңға** түймелері арқылы таңдауға және әрқайсысын **Жоғары/Төмен** түймелері арқылы -6 және +6 арасындағы параметрге реттеуге болады.
- Әр динамиктің дыбыс деңгейін басқару үшін Дыбыс параметрлеріндегі **CENTER LEVEL, SIDE LEVEL** немесе **FRONT TOP LEVEL** функцияларын таңдаңыз, содан кейін **Жоғары/Төмен** түймелерін пайдалану арқылы дыбыс деңгейін -6~+6 аралығында реттеңіз.
- Егер теледидардағы бейне мен Soundbar құрылғысындағы аудио синхрондалмаса, Дыбысты басқару мәзіріндегі **SYNC** опциясын таңдаңыз, содан кейін **Жоғары/Төмен** түймелерінің көмегімен аудио кідірісін 0~300 миллисекундқа орнатыңыз.
- Егер көлемді динамиктер қосұлы болса, **REAR LEVEL** немесе **REAR TOP LEVEL** функциясын таңдаңыз, содан кейін **Жоғары/Төмен** түймелерін пайдалану арқылы дыбыс деңгейін -6 ~+6 аралығында реттеңіз. **VIRTUAL** динамик функциясын **Жоғары/Төмен** түймелері арқылы **ON/OFF** күйіне орнатуға болады.
- **SYNC** опциясына тек кейбір функцияларда ғана қолдау көрсетіледі.

• **Баптау**

Soundbar құрылғысы өшірулі тұрғанда, динамик қосылғанша  (**Дыбыс деңгейін басқару**) түймесін 5 секундтан ұзақ басып тұрыңыз. Дисплейде “INIT” жазбасы пайда болып, Soundbar құрылғысы баптандырылады.

9



WOOFER

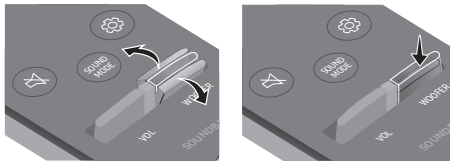

Сабвуфер дыбыс деңгейін -12 немесе -6 мен +6 аралығында реттеу үшін, түймені жоғары немесе төмен қарай басыңыз. Сабвуфер дыбыс деңгейін 0 мәніне орнату үшін түймені басыңыз.

10



VOL

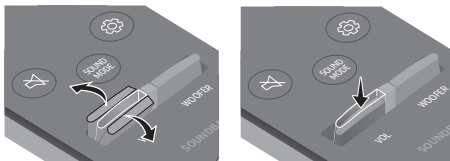

Түймені жоғары-төмен итеріп, дыбыс деңгейін реттеңіз.

• **Дыбысты өшіру**

**VOL** түймесін бассаңыз, дыбыс өшеді. Қайта бассаңыз, дыбыс қалпына келеді.

## Soundbar дыбыс деңгейін ТД қашықтан басқару пультімен реттеу

Егер Samsung теледидарыңыз болса, Soundbar құрылғысының дыбыс деңгейін Samsung теледидарымен бірге жеткізілетін ИҚ қашықтан басқару пульті арқылы реттеуге болады.

Samsung теледидарындағы теледидар дыбысын сыртқы динамиктерге орнату үшін, алдымен теледидар мәзірін пайдаланыңыз, содан кейін Soundbar құрылғысының дыбыс деңгейін басқару үшін, Samsung қашықтан басқару пультіні пайдаланыңыз. Толық мәлімет алу үшін, теледидарға арналған пайдаланушы нұсқаулығын қараңыз. Бұл функцияға арналған әдепкі режим Samsung теледидарының қашықтан басқару пульті арқылы басқарылады. Егер теледидарыңыз Samsung теледидары болмаса, бұл функцияның параметрлерін өзгерту үшін төмендегі нұсқауларды орындаңыз.

1. Soundbar құрылғысын өшіріңіз.

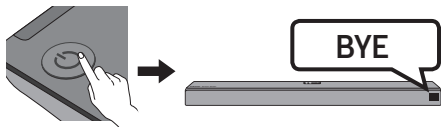

2. Бұл функцияны пайдаланғыңыз келмесе, дисплейде “OFF-TV REMOTE” жазуы пайда болғанша **WOOFER** түймесін бірнеше рет 5 секунд басып тұрыңыз.

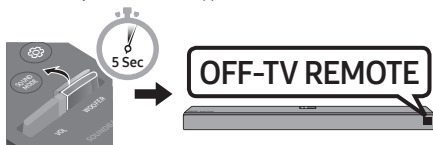

3. Soundbar құрылғысын теледидарды қашықтан басқару пульті арқылы басқарғыңыз келсе, дисплейде “ALL-TV REMOTE” жазуы пайда болғанша **WOOFER** түймесін бірнеше рет 5 секунд басып тұрыңыз. Содан кейін сыртқы динамиктерді таңдау үшін, теледидар мәзірін пайдаланыңыз.

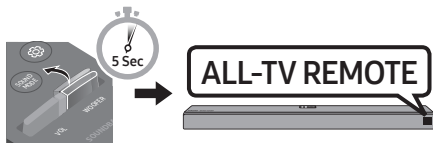

4. Soundbar құрылғысын әдепкі режимге (Samsung TV пультімен басқару) қайтарғыңыз келсе, дисплейде “SAMSUNG-TV REMOTE” жазуы пайда болғанға дейін **WOOFER** түймесін 5 секунд басып тұрыңыз.

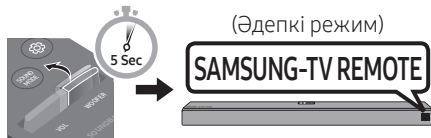

- **WOOFER** түймесін жоғары қарай басып, 5 секундтай ұстап тұрған сайын, режим келесі ретпен ауысады: “SAMSUNG-TV REMOTE” (Әдепкі режим) → “OFF-TV REMOTE” → “ALL-TV REMOTE”.
- Қашықтан басқару пультіне байланысты бұл функция қолжетімді болмауы мүмкін.
- Бұл функцияға қолдау көрсететін өндірушілер: VIZIO, LG, Sony, Sharp, PHILIPS, PANASONIC, TOSHIBA, GRUNDIG, Hisense, RCA

## Жасырын түймелерді пайдалану (бірнеше функциясы бар түймелер)

Жасырын түйме		Сілтемелік бет
Қашықтан басқару пультінің түймесі	Функциясы	
WOOFER	Теледидардың қашықтан басқару пультіні Қосу/Өшіру (Күту режимі)	29-бет
Солға	Auto Power Link ON/OFF	27-бет
Оңға	Anynet+ ON/OFF	27-бет
Жоғары	ID SET	27-бет
 (Дыбыс деңгейін басқару)	7 жиілікті EQ	28-бет
	Баптау (Күту режимі)	28-бет

## Әртүрлі дыбыс әсері режимдерінің шығыс техникалық сипаттамалары

Әсер	Кіріс	Шығыс
		Сабвуфермен және көлемді дыбыс динамигімен
STANDARD	2.0 арна	2.1 арна
	5.1 арна	5.1 арна / 7.1 арна (DTS)
	7.1 арна	7.1 арна
	7.1.4 арна	7.1.4 арна
SURROUND	2.0 арна	7.1.4 арна
	5.1 арна	7.1.4 арна
	7.1 арна	7.1.4 арна
	7.1.4 арна	7.1.4 арна
GAME PRO	2.0 арна	2.1 арна
	5.1 арна	5.1 арна / 7.1 арна (DTS)
	7.1 арна	7.1 арна
	7.1.4 арна	7.1.4 арна
ADAPTIVE SOUND	2.0 арна	2.1 арна
	5.1 арна	5.1 арна / 7.1 арна (DTS)
	7.1 арна	7.1 арна
	7.1.4 арна	7.1.4 арна

- Егер кіріс көзі Dolby Atmos® болса, 7.1.4 арналарының сигналы шығарылады. **SOUND MODE** түймесі арқылы басқарылатын және жоғарыдағы тізімде келтірілген дыбыстық әсер режимдері қолжетімді емес.



# 09 ҚАБЫРҒАҒА БЕКІТКІШТІ ОРНАТУ

## Орнатуға байланысты сақтық шаралары

- Тек тік қабырғада ғана орнатыңыз.
- Температурасы не ылғалдығы жоғары орында орнатуға болмайды.
- Қабырғаның өнім салмағын көтере алатындай жеткілікті түрде мықты екенін тексеріңіз. Егер олай болмаса, қабырғаны қатайтыңыз не басқа орнату орнын таңдаңыз.
- Қабырға түріне (сылақты тақта, темір тақта, ағаш және т.б) сәйкес бекіту бұрандаларын немесе бекіткіштерді сатып алып, пайдаланыңыз. Мүмкін болса, тірек бұрандаларын қабырға діңгегіне бекітіңіз.
- Soundbar құрылғысын бекіткіңіз келетін қабырға түрі мен қалыңдығына сәйкес қабырғаға бекіту бұрандаларын сатып алыңыз.
  - Диаметрі: M5
  - Ұзындығы: 35 мм немесе одан үлкенірегі ұсынылады
- Soundbar құрылғысын қабырғаға бекітпес бұрын, құрылғы кабельдерін сыртқы құрылғыларға жалғаңыз.
- Орнату алдында құрылғының өшірулі және қуатқа қосылмағанын тексеріңіз. Әйтпесе, ток соғуы мүмкін.

## Қабырғаға орнату құрамдастары



### Қабырғаға бекіткіш бағыттаушы



Тұтқыш бұранда



Бұранда



Қабырғаға бекіткіш кронштейн

### 1. Қабырғаға бекіткіш бағыттаушы

қабырғаға орнатыңыз.

- **Қабырғаға бекіткіш бағыттаушы** бір деңгейде болуы керек.
- Егер ТД қабырғада бекітілген болса, Soundbar құрылғысын ТД астынан кем дегенде 5 см төмен орнатыңыз.



↕ 5 см немесе көбірек

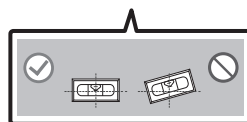
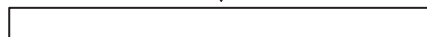

2. **Қабырғаға бекіту бағыттаушының орта сызығы** теледидардың ортасымен (Soundbar құрылғысын теледидар астына орнатсаңыз) туралаңыз, содан кейін **Қабырғаға бекіткіш бағыттаушы** таспа арқылы қабырғаға бекітіңіз.

- Егер теледидар астына орнатпасаңыз, **Орта сызық** орнату аймағының ортасына орналастырылуы керек.

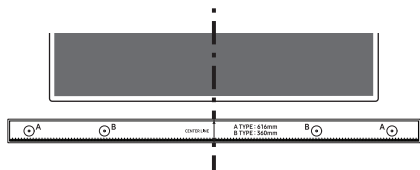

Орта сызық

3. Бекіту бұрандаларына арналған тесіктерді белгілеу үшін, қаламсап ұшымен немесе ұшты қаламмен бағыттаушытың әрбір шетіндегі **A-TYPE** кескіндерінің ортасына басыңыз да, **Қабырғаға бекіткіш бағыттаушы** алып тастаңыз.

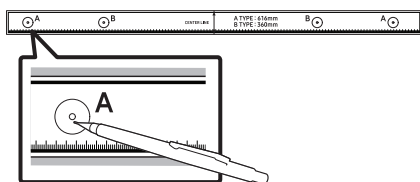

4. Сәйкес өлшемді бұрғыны пайдалана отырып, қабырғадағы әр белгіге бұрғылап тесік тесіңіз.

- Белгілер болттар орнына сәйкес келмесе, тірек бұрандаларын кірістірмес бұрын, тесіктерге сәйкес бекіткіштер немесе болттарды кірістіргеніңізге көз жеткізіңіз. Бекіткіштер мен болттарды пайдалансаңыз, сіз бұрғылап тескен тіесіктердің пайдаланылатын бекіткіштер не болттар үшін жеткілікті түрде үлкен екеніне көз жеткізіңіз.

5. Бұранданы (жинақпен берілмейді) әрбір **Тұтқыш бұранда** арқылы итеріп, әр бұранданы тірек бұранда тесігіне мықтап бекітіңіз.

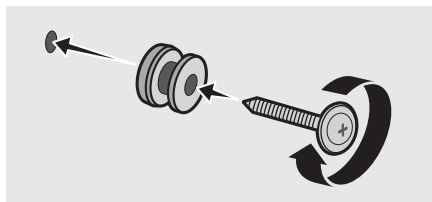

6. Бұранданы пайдаланып, 2 **Қабырғаға бекіткіш қронштейн** Soundbar құрылғысының астына дұрыс бағытта орнатыңыз.

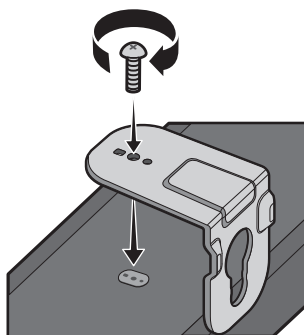

- Құрастырып жатқанда, **Қабырғаға бекіткіш қронштейн** аспа бөлігі Soundbar артқы панелінде орналасқанына көз жеткізіңіз.

Soundbar артқы панелі

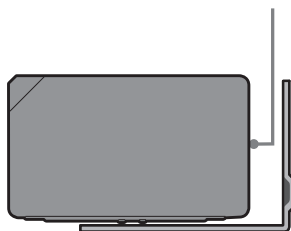

Soundbar құрылғысының оң жақ шеті

7. Бекітілген **Қабырғаға бекіткіш кронштейн** бар Soundbar құрылғысын қабырғадағы **Тұтқыш бұранда Қабырғаға бекіткіш кронштейн** ілу арқылы орнатыңыз.

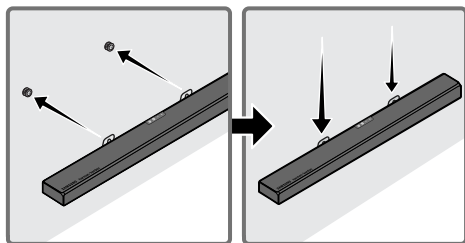

8. Төменде көрсетілген **Қабырғаға бекіткіш кронштейн Тұтқыш бұранда** қауіпсіз тірелетіндей Soundbar құрылғысын төмен қарай сырғытыңыз.

- **Тұтқыш бұранда Қабырғаға бекіткіш кронштейн** кең (астыңғы) бөліміне салып, содан кейін **Қабырғаға бекіткіш кронштейн Тұтқыш бұранда** қауіпсіз тірелетіндей **Қабырғаға бекіткіш кронштейн** төмен қарай сырғытыңыз.

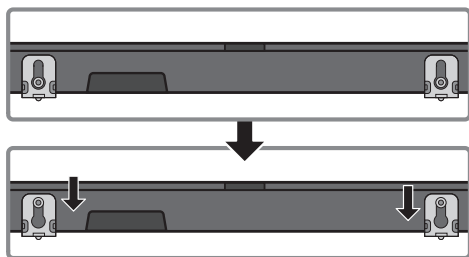

## Динамиктерді қабырғаға орнату (бөлек сатылады)

Динамиктерді қабырғаға орнату үшін қабырғаға арналған бекіткіштерді бөлек сатып алуыңызға болады.

### Динамиктерді қабырғаға орнату ескертпелері

- Динамиктің қабырғаға арналған бекіткіштері 2,0 кг салмақты көтере алатындай болуы керек.
- Саңылау өлшемі: 1/4 - 20 UNC бұрандалы төлке
- Қабырғаға бекіткішті орнату қосымша опция болғандықтан, тиісті керек-жарақтарды бөлек сатып алу керек.
- Көлемді динамиктің қабырғаға орнату кронштейндерін білікті орнатушы маман орнатуын қамтамасыз етіңіз.
- Өнімді қабырғаға орнату үшін кәсіби орнату компаниясына хабарласыңыз.
- Қабырғаға орнату кронштейндерін орнатпас бұрын, қабырғаның беріктігін тексеріңіз. Егер қабырғаның беріктігі жеткіліксіз болса, қабырғаға орнату кронштейндері мен динамиктерді қабырғаға орнатпас бұрын, қабырғаның беріктігін күшейтіңіз.
- Қосымша мәлімет алу үшін Қабырғаға орнату нұсқаулығын қараңыз.
- Samsung Electronics компаниясы өнімді дұрыс орнатпағандықтан туындаған кез келген зақым үшін жауапты емес.
- Динамиктерді қисық немесе жоғарысын төменге қаратып орнатпаңыз..

## 10 SOUNDBAR ҚҰРЫЛҒЫСЫН ТД ТҰҒЫРЫНЫҢ ҮСТІНЕ ОРНАТУ

### Компонент



Резеңке аяқ

Soundbar құрылғысын биіктігі 7,6 см шамасынан кем болатын ТД тұғырларының үстіне орнатуға болады. Орнату үшін Soundbar құрылғысын ТД тұғырының үстіне орналастырмас бұрын құрылғының астыңғы жағына **Резеңке аяқтарды** бекітіңіз. **Резеңке аяқтарды** ТД тұғырының сыртқы жиектерінен тыс тұратындай етіп бекітілгеніне көз жеткізіңіз. Төмендегі суретті қараңыз.

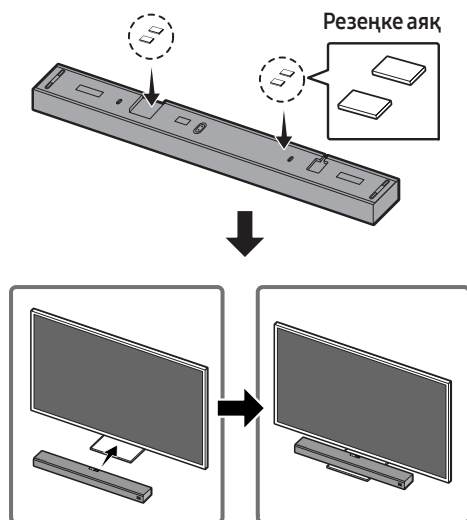

## 11 БАҒДАРЛАМАЛЫҚ ЖАСАҚТАМАНЫ ОРНАТУ

Soundbar құрылғысы интернетке қосылған кезде, бағдарламалық жасақтама Soundbar құрылғысының өшірулі күйінде де автоматты түрде жаңартылады.

- Автоматты жаңарту функциясын пайдалану үшін, Soundbar құрылғысын интернетке қосу қажет. Soundbar құрылғысының қуат сымы ажыратылса немесе қуат көзі өшсе, Soundbar құрылғысының Wi-Fi желісі үзіледі. Егер қуат көзінен ажыратылған болса, қуат қайта қосылған кезде немесе қуат сымын қайта жалғаған кезде, Soundbar құрылғысын іске қосып, содан кейін оны интернетке қайта қосыңыз.

# 12 АҚАУЛЫҚТАРДЫ ЖОЮ

Қызмет көрсету орталығына хабарласпас бұрын, мыналарды тексеріңіз.

## Құрылғы қосылмай тұр.

### Қуат сымы розеткаға қосылған ба?

→ Қуат сымын розеткаға қосыңыз.

## Түйме басылғанда, функция жұмыс істемейді.

### Ауада статикалық электр бар ма?

→ Қуат ашасын алып, қайта қосыңыз.

## BT режимінде дыбыс жоғалып кетеді.

→ 11 және 18-беттегі Bluetooth байланысы бөлімдерін қараңыз.

## Дыбыс шықпайды.

### Дыбысты өшіру функциясы қосулы ма?

→ Дыбысты өшіру функциясын болдырмау үшін  (Дыбысты өшіру) түймесін басыңыз.

### Дыбыс деңгейі минималы мәнде тұр ма?

→ Дыбыс деңгейін реттеңіз.

## Қашықтан басқару пульті жұмыс істемейді.

### Батареялардан сұйықтық бөліне ме?

→ Жаңа батарея салыңыз.

## Қашықтан басқару пульті мен Soundbar негізгі құрылғысының арасындағы қашықтық тым алыс па?

→ Қашықтан басқару пультін Soundbar негізгі құрылғысына жақындатыңыз.

## Сабвуфердегі қызыл жарық диоды жыпылықтайды, сабвуфер дыбыс шығармайды.

## Бұндай ақаулық сабвуфер Soundbar негізгі құрылғысына жалғанбаған уақытта орын алады.

→ Сабвуферді қайта жалғап көріңіз. (6-бетті қараңыз)

## Сабвуфер қыжылдап, дірілдейді.

### Сабвуфердің дірілін реттеп көріңіз.

→ Сабвуфердің дыбыс деңгейін реттеу үшін қашықтан басқару пультіндегі **WOOFER** түймесін жоғары немесе төмен басыңыз. (-12 немесе -6 және +6 аралығы)

## Теледидарға қосу мүмкін емес.

### Сымды желі арқылы қосылған жағдайда

- Кабельдің дұрыс жалғанғанын тексеріңіз.
  - Кабельдің дұрыс портқа жалғанғанына көз жеткізу үшін порт атауын тексеріп шығыңыз. Нұсқауларды әр қосылым әдісін түсіндіретін беттен қараңыз.
- Режимнің дұрыс екендігін тексеру үшін, Soundbar құрылғысының жоғарғы панеліндегі немесе қашықтан басқару құралындағы  (Бастапқы көз) түймесін басыңыз.

### Сымсыз желі арқылы қосылған жағдайда

#### → Bluetooth арқылы байланысқан

1. Soundbar құрылғысын “**BT PAIRING**” режиміне ауыстырып, содан кейін қайта іздеу үшін TD пайдаланыңыз. (Толық мәлімет алу үшін, 11-бетті қараңыз.)

→ **Wi-Fi желісі арқылы байланысқан**

1. ТД үйлесімді үлгі екендігін тексеріңіз.
  - Тек 2013 жылдан кейін шығарылған **Samsung Smart TV теледидарларына** қолдау көрсетіледі.
2. ТД Wi-Fi желісіне қосылғанын тексеріңіз.
  - ТД Wi-Fi желісіне қосылмаса, байланысты орнату үшін теледидардағы желі мәзірін пайдаланыңыз. (ТД пайдаланушы нұсқаулығын қараңыз.)
3. Soundbar құрылғысының Wi-Fi желісіне қосылғанын тексеріңіз.
  - Soundbar құрылғысы қосылған кезде, оны **SmartThings** қолданбасын іске қосқанда, мобильді құрылғыдағы динамиктер тізімінен көретін боласыз. Толық мәліметтерді 21-беттен қараңыз.
4. DFS арнасын тексеріңіз.
  - Сымсыз роутер (Wi-Fi) DFS арнасын пайдаланса, ТД және Soundbar құрылғысы арасында Wi-Fi байланысын орнату мүмкін емес. Толық мәлімет алу үшін, интернет қызметінің провайдеріне хабарласыңыз.

## 13 ЛИЦЕНЗИЯ

---



---

Manufactured under license from Dolby Laboratories. Dolby, Dolby Atmos, Dolby Audio, Dolby Digital Plus, Pro Logic, and the double-D symbol are trademarks of Dolby Laboratories.

---



---

For DTS patents, see <http://patents.dts.com>. Manufactured under license from DTS Licensing Limited. DTS, the Symbol, & DTS and the Symbol together, DTS:X, and the DTS:X logo are registered trademarks and/or trademarks of DTS, Inc. in the United States and/or other countries. © DTS, Inc. All Rights Reserved.

---



---

The terms HDMI and HDMI High-Definition Multimedia Interface, and the HDMI Logo are trademarks or registered trademarks of HDMI Licensing LLC in the United States and other countries.

---

# 14 АШЫҚ КӨЗ ЛИЦЕНЗИЯСЫ ТУРАЛЫ ЕСКЕРТУ

Бұл өнімде пайдаланылатын ашық бастапқы код туралы қосымша ақпаратты келесі веб-сайттан қараңыз: <http://opensource.samsung.com>

# 15 ҚЫЗМЕТ ТУРАЛЫ МАҢЫЗДЫ ЕСКЕРТУ

- Осы пайдаланушы нұсқаулығындағы суреттер мен кескіндер тек анықтама ретінде берілген және өнімнің нақты түрі өзгеше болуы мүмкін.
- Төмендегі жағдайдың бірінде әкімшілік ақы алынуы мүмкін:
  - (a) инженер өтініш бойынша шақырылса, бірақ өнімде ешқандай ақау болмаса (яғни, осы пайдаланушы нұсқаулығын оқымағансыз);
  - (b) құрылғыны жөндеу орталығына апарсаңыз, бірақ өнімде ешқандай ақау болмаса (яғни, осы пайдаланушы нұсқаулығын оқымағансыз).
- Мұндай әкімшілік ақының көлемі қандай да бір жұмыс орындалмастан немесе үйге бармастан бұрын хабарланады.

# 16 ТЕХНИКАЛЫҚ СИПАТТАМАЛАР ЖӘНЕ НҰСҚАУЛЫҚ

## Техникалық Сипаттар

### Акустикалық жүйе

Үлгі атауы	HW-Q90R
Қуат көзі	Айнымалы тоқ 110-240В~50/60Гц
Қуат тұтынуы	35Вт
Салмағы	8,8 кг
Өлшемдері (ені x биіктігі x қалыңдығы)	1226,0 x 83,0 x 136,0 мм
Жұмыс Істеу Температурасы	+5°C пен +35°C арасында
Жұмыс Істеу Ылғалдылығы	10 % пен 75 % арасында
КҮШЕЙТКІШ Қуат тұтынуы	18Вт x 10 + 10Вт x 3, 4 ом
Қолдау көрсететін ойнату пішімдері	LPCM 8ch, Dolby Digital, Dolby Atmos (True HD / Digital Plus), DTS:X
СЫМСЫЗ ҚҰРЫЛҒЫНЫҢ ШЫҒЫС ҚУАТЫ Wi-Fi таратқышының максималды қуаты	2,4 ГГц – 2,4835 ГГц, 5,15 ГГц – 5,35 ГГц және 5,47 ГГц – 5,725 ГГц шамасында 100 мВт
СЫМСЫЗ ҚҰРЫЛҒЫНЫҢ ШЫҒЫС ҚУАТЫ BT таратқышының максималды қуаты	2,4 ГГц – 2,4835 ГГц шамасында 100 мВт
СЫМСЫЗ ҚҰРЫЛҒЫНЫҢ ШЫҒЫС ҚУАТЫ SRD таратқышының максималды қуаты	2,4 ГГц – 2,4835 ГГц және 5,15 ГГц – 5,25 ГГц шамасында 100 мВт / 5,725 ГГц – 5,825 ГГц шамасында 25 мВт

Сабвуфер аты	PS-WR95B
Қуат көзі	Айнымалы тоқ 110-240В~50/60Гц
Қуат тұтынуы	28Вт
Салмағы	9,8 кг
Өлшемдері (ені x биіктігі x қалыңдығы)	205,0 x 403,0 x 403,0 мм
КҮШЕЙТКІШ Қуат тұтынуы	160Вт
СЫМСЫЗ ҚҰРЫЛҒЫНЫҢ ШЫҒЫС ҚУАТЫ SRD таратқышының максималды қуаты	2,4 ГГц – 2,4835 ГГц және 5,15 ГГц – 5,25 ГГц шамасында 100 мВт / 5,725 ГГц – 5,825 ГГц шамасында 25 мВт



Көлемді динамик атауы	PS-SQ90-1, PS-SQ90-2
Қуат көзі	Айнымалы тоқ 110-240В~50/60Гц
Қуат тұтынуы	13Вт
Салмағы	2,1 kg
Өлшемдері (ені x биіктігі x қалыңдығы)	120,0 x 210,0 x 141,0 mm
КҮШЕЙТКІШ	
Қуат тұтынуы	35W x 4
СЫМСЫЗ ҚҰРЫЛҒЫНЫҢ ШЫҒЫС ҚҰАТЫ	2,4 ГГц – 2,4835 ГГц және 5,15 ГГц – 5,25 ГГц шамасында
SRD таратқышының максималды қуаты	100 мВт / 5,725 ГГц – 5,825 ГГц шамасында 25 мВт

## ЕСКЕРТПЕЛЕР

- Samsung Electronics Co., Ltd компаниясы техникалық сипаттарды ескертусіз өзгертуге құқылы.
- Салмағы мен өлшемдері шамамен алынған.

## Сақтық шаралары: Wi-Fi желісін қосқан/өшірген кезде, Soundbar құрылғысы автоматты түрде қайта іске қосылады.

Wi-Fi Портын өшіру әдісі	Wi-Fi желісін қосу/өшіру үшін, Soundbar құрылғысының төменгі панеліндегі <b>ID SET</b> түймесін 30 секунд ішінде басыңыз.
Bluetooth Портын өшіру әдісі	Bluetooth функциясын қосу/өшіру үшін, Soundbar құрылғысының төменгі панеліндегі <b>NETWORK</b> түймесін 30 секунд ішінде басыңыз.



- Импорттаушы : «SAMSUNG ELECTRONICS CENTRAL EURASIA» (САМСУНГ ЭЛЕКТРОНИК ЦЕНТРАЛЬНАЯ ЕВРАЗИЯ) ЖШС  
Қазақстан Республикасы, 050059, Алматы қаласы, Медеу ауданы, Әл-Фараби даңғылы, 36 үй, 3, 4 қабат  
Импортер : ТОО «SAMSUNG ELECTRONICS CENTRAL EURASIA» (САМСУНГ ЭЛЕКТРОНИК ЦЕНТРАЛЬНАЯ ЕВРАЗИЯ)  
Республика Казахстан, 050059, г. Алматы, Медеуский район, пр. Аль-Фараби, д. 36, 3, 4 этажи
- Өндіруші : Самсунг Электроникс Ко., Лтд.  
129, Самсунг-ро, Ёнгтонг-гу, Сувон-си, Гунги-до, 16677, Корея Республикасы
- Производитель : Самсунг Электроникс Ко., Лтд.  
129, Самсунг-ро, Ёнгтонг-гу, Сувон-си, Кёнги-до, 16677, Республика Корея
- Бұл өнім «SAMSUNG ELECTRONICS CO., LTD.» толық өндірістік бақылауында өндірілген. Өндіруші атауы (үлгісіне және көрсетілген заттаңбасына байланысты):
  1. «Самсунг Электроникс Хойчжоу Ко., Лтд.» Қытайда жасалған
  2. «П.Т. Самсунг Электроникс Индонезия» Индонезияда жасалған
  3. «Хьюянг Истерн Эйжа Электроникс Ко., Лтд.» Қытайда жасалған
  4. «Хьюджоу Сити Бумджин Текнолоджи Ко., Лтд.» Қытайда жасалған
- Өндірілген күнін өнімдегі затбелгіден қараңыз.



### [Осы өнімдегі батареяларды дұрыс тастау]

#### **(Бөлек жинау жүйелері бар елдерде қол жетімді)**

Батареяда, нұсқаулықта немесе қаптамада көрсетілген бұл белгі осы өнімдегі батареялар қызметі аяқталғаннан кейін өзге үй қалдықтарымен бірге тасталмауы тиіс екенін көрсетеді. Белгі тұрса, Hg, Cd немесе Pb химиялық таңбалары батареядағы сынап, кадмий немесе қорғасын мөлшері 2006/66 ЕО директивасында көрсетілген деңгейлерден жоғары екенін білдіреді.

Батареяларды тиісті түрде тастамаса, бұл заттар адам денсаулығына немесе қоршаған ортаға зардап тигізуі мүмкін.

Табиғи ресурстарды қорғау және материалдардың қайта пайдалануын ынталандыру үшін, батареяларды өзге қалдықтардан тыс ұстап, жергілікті батареяларды қайтару жүйесі арқылы қайта өңдеңіз.



### **Осы мониторды дұрыс тастау (қоқыс электр және электрондық жабдықтар)**

#### **(Бөлек жинау жүйелері бар елдерде қол жетімді)**

Монитордағы, керек-жарақтардағы немесе әдебиеттегі бұл белгі монитор және оның электрондық керек-жарақтарын (мысалы, зарядтағыш, гарнитура, USB кабелі) жұмыс мерзімінің соңында басқа үй қоқысымен бірге тастамау керек екенін білдіреді. Басқарылмайтын қоқысты тастаудан қоршаған ортаға немесе адам денсаулығына мүмкін зиянды болдырмау үшін материалдық ресурстардың қоршаған ортаға зиянсыз қайта пайдаланылуын ынталандыру үшін бұл заттарды басқа қоқыс түрлерінен бөліңіз және жауапкершілікпен тастаңыз.

Үй пайдаланушылары осы заттарды қоршаған ортаға қауіпсіз қайта пайдалану мақсатында қайда және қалай апара алатыны туралы мәліметтер алу үшін осы өнімді сатып алған сатушыға немесе жергілікті мекемеге хабарласу керек.

Өнеркәсіптік тұтынушылар жеткізушіге хабарласуы және сатып алу келісімінің шарттарын тексеруі керек. Бұл мониторды және оның электрондық керек-жарақтарын тастау кезінде басқа пайдаланылған орамның қалдықтарымен араластырмау керек.



© 2019 Samsung Electronics Co., Ltd. Барлық құқықтары қорғалған.

## ДҮНИЕЖҮЗІЛІК SAMSUNG КОМПАНИЯСЫНА хабарласыңыз

Samsung өнімдеріне қатысты қандай да бір сауалдарыңыз немесе пікірлеріңіз болса, SAMSUNG тұтынушыларды қолдау орталығына хабарласыңыз.

Country	Contact Centre ☎	Web Site
■ CIS		
RUSSIA	8-800-555-55-55	<a href="http://www.samsung.com/ru/support">www.samsung.com/ru/support</a>
BELARUS	810-800-500-55-500	<a href="http://www.samsung.com/support">www.samsung.com/support</a>
GEORGIA	0-800-555-555	
ARMENIA	0-800-05-555	
AZERBAIJAN	0-88-555-55-55	
KAZAKHSTAN	8-10-800-500-55-500	<a href="http://www.samsung.com/kz_ru/support">www.samsung.com/kz_ru/support</a>
UZBEKISTAN	00-800-500-55-500	<a href="http://www.samsung.com/support">www.samsung.com/support</a>
KYRGYZSTAN	00-800-500-55-500	
TAJIKISTAN	8-10-800-500-55-500	
MONGOLIA	1800-25-55	
UKRAINE	0-800-502-000	<a href="http://www.samsung.com/ua/support">www.samsung.com/ua/support</a> (Ukrainian)
MOLDOVA	+373-22-667-400	<a href="http://www.samsung.com/support">www.samsung.com/support</a>