

ГАРАНТИЙНЫЙ ТАЛОН

Заполняется магазином, где приобретено изделие

(Наименование изделия)

Дата выпуска _____

Дата продажи _____

Владелец изделия _____

(Фамилия, Имя, Отчество)

Адрес _____

Установлен дефект _____

Исправил мастер _____

(подпись)

" ____ " _____ 20 ____ г.

ГАРАНТИИ

24 месяца со дня приобретения по предъявлению гарантийного талона по обнаруженным дефектам. За механические повреждения, потертости, сколы фабрика ответственности не несет. Наш адрес: РОССИЯ, 427628, Удмуртская республика, г.Глазов, ул. Сибирская, 42. тел. 2-58-38

"бесплатный звонок по России 8-800-100-2600"

линия отреза

ПАСПОРТ

1. Дата выпуска _____

2. Отметка магазина о продаже _____

3. Штамп магазина _____

4. " ____ " _____ 20 ____ г.

Пункты 2,3,4 заполняются в магазине при покупке мебели.

Сертификат _____

глазов®
www.glazovmebel.ru

РОССИЯ

ПАО "Глазовская мебельная фабрика"

Удмуртская Республика, г.Глазов

ул. Сибирская, 42



Модульная серия корпусной мебели "Montpellier"
Шкаф для книг-10

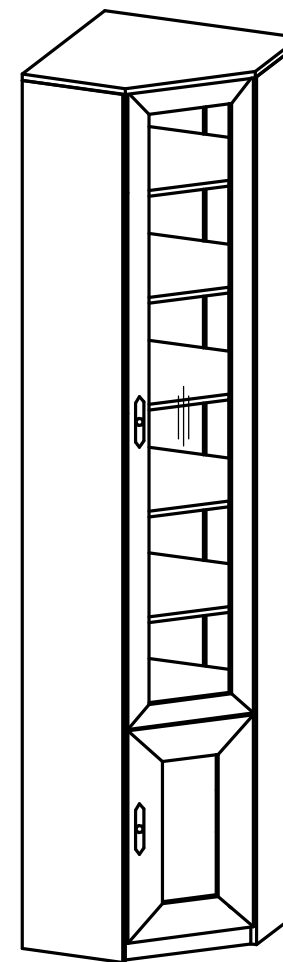

Габаритные размеры в мм

550x550x2395

ИНСТРУКЦИЯ ПО СБОРКЕ

Уважаемый покупатель, обращаем Ваше внимание на то, что внешний вид изделия во многом зависит от качества сборки.

ПОДГОТОВКА К СБОРКЕ

1. Распаковать упаковки (при этом сохранить упаковочные ярлыки).
2. Ознакомиться с данной инструкцией по сборке.
3. Подготовить инструмент: молоток, набор отверток, рулетку.
4. Подготовить место для сборки.
5. Прямоугольность собранных каркасов проверять рулеткой по диагонали.

Внимание!

Опрокидывание мебели может привести к серьезным или смертельным телесным повреждениям. Для предотвращения опрокидывания мебель должна быть постоянно прикреплена к стене.

Крепежные средства для крепления к стене не прилагаются, для разных материалов стен требуются различные крепления. Используйте крепежные средства, подходящие для материала стен в Вашем доме. Если вы не уверены, какой тип крепления подходит к данному материалу, обратитесь в специализированный магазин.

ПРИМЕЧАНИЕ

1. Изделия: Уголок 1, Уголок 2, Уголок 3, Уголок 4, Карниз 4, Добор с каннелюрами являются самостоятельными изделиями и продаются отдельно.
2. Комплект №52 применяется в композиции с Карнизом 4.
3. Неиспользуемые технологические отверстия фурнитурой не комплектуются.
4. Заднюю стенку крепить гвоздями (комплект №10) с шагом 200мм.
5. Заглушки на фурнитуру устанавливать после полной сборки изделия на видимые части.
6. До монтажа дверей, изделие следует прикрепить к стене, используя комплект №20, для предотвращения падения изделия.
7. Изделия серии после сборки соединить между собой межсекционной стяжкой компл.№12, предварительно просверлив под нее отверстие диаметром 8мм(в композиции, состоящей только из шкафов для книг).
8. В композиции, состоящей из шкафов для книг и добора с каннелюрами, крепление шкафов с добором с каннелюрами осуществляется с помощью шурупов компл.№10 (см.инструкцию "Montpellier" Добор с каннелюрами).

ПРАВИЛА ЭКСПЛУАТАЦИИ И УХОДА ЗА МЕБЕЛЬЮ

1. Мебель, перевозимая при температуре ниже 0°С, охлаждается и при установке в помещении "запотекает", поэтому ее следует немедленно протереть чистой, сухой, мягкой тканью.
2. Мебель предназначена для эксплуатации в помещениях с температурой воздуха +10+28°С и относительной влажностью 50-70%. Не рекомендуется ставить мебель близко к источникам тепла, а также к сырым и холодным стенам. Ее следует беречь от прямого попадания солнечных лучей.
3. На поверхности деталей не следует ставить горячие и влажные предметы. Нежелательно попадание кислот, щелочей и растворителей (спирт, бензин, ацетон).
4. Поверхности следует оберегать от механических повреждений, ударов и царапин, поскольку восстановить поверхность невозможно.
5. Поверхности мебели следует чистить специальным составом, который можно приобрести в магазине.
6. Зеркала и стекла рекомендуется чистить любыми средствами, предназначенными для этих целей.
7. Для предотвращения повреждения полового покрытия при перемещении мебели следует использовать подстилочный материал (картон, плотная ткань и т.п.)

ПОРЯДОК ПРЕДЪЯВЛЕНИЯ ПРЕТЕНЗИЙ НА КАЧЕСТВО МЕБЕЛИ

Претензии по некомплектности и производственным дефектам в течение гарантийного срока должны направляться покупателем непосредственно в магазин, где приобретена мебель, с обязательным приложением товарного чека и упаковочных ярлыков.

По дефектам, появившимся из-за несоблюдения покупателем правил эксплуатации и ухода за мебелью, претензии не принимаются.

К СВЕДЕНИЮ ПОКУПАТЕЛЯ

Предприятие оставляет за собой право вносить изменения в конструктивные элементы мебели на основе внедрения передовой технологии, улучшающие качество выпускаемой продукции.

При обнаружении производственных дефектов ссылаетесь на номер набора мебели, номер ОТК, приложите гарантийный талон и упаковочные ярлыки.

Крепление полкодержателя (комплект №8)

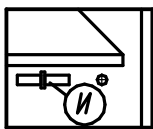

Крепление задней стенки (комплект №10)

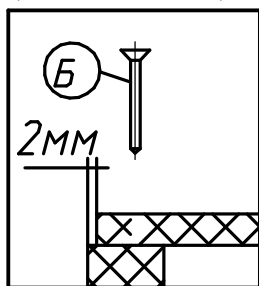

Крепление наконечника (комплект №11)

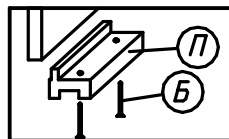

Крепление винта саморезного (комплект №19)

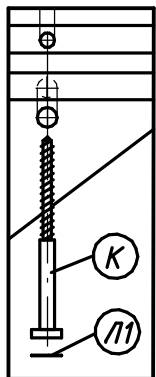

Крепление подвески (комплект №20)

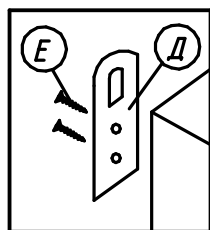

Крепление петли (комплект №4)

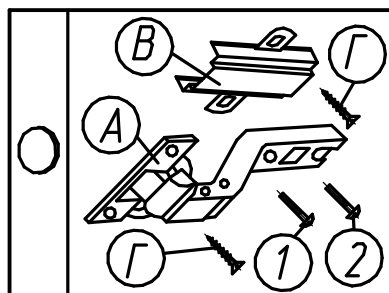

Крепление верхней горизонт. стенки к планке (комплект №52)

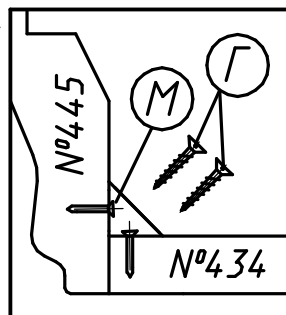

Крепление стяжки эксцентриковой (комплект №45)

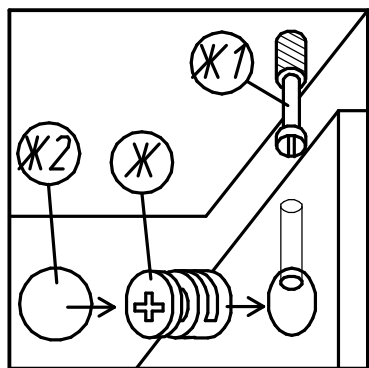

ПРАВИЛА

по регулировке петли четырехшарнирной, используемой при навеске дверей

Если при монтаже дверей допущена неточность в их положении (большие зазоры между доковой стенкой и дверью; перекос двери и т.п.), то необходимо произвести регулировку петель. Регулирование осуществляется с помощью винтов поз.1,2,3. в трёх направлениях, указанных стрелками а-а, б-б, с-с.

ПОРЯДОК УСТАНОВКИ И РЕГУЛИРОВАНИЯ:

1. Перед установкой петли необходимо ослабить винт поз.2.
2. Установить петлю на ответную планку.
3. Установочным винтом, поз.1 дверь перемещается по стрелке а-а
4. Ослабление винта поз.2 дает возможность перемещения двери по стрелке б-б.
5. После установки двери в нужном положении винт поз.2 затягивается до отказа.
6. Ослабить винт поз.3. Это даст возможность перемещения двери по стрелке с-с.

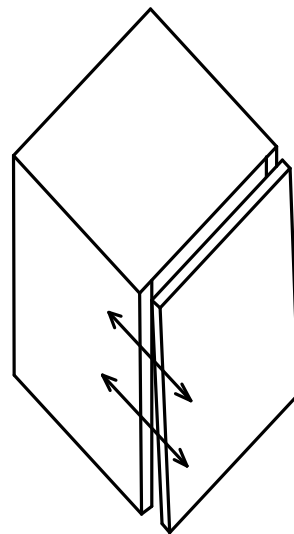

Нижняя часть двери отстает

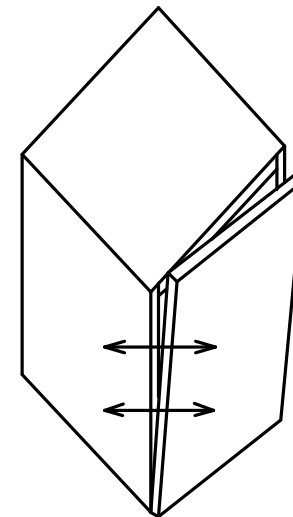
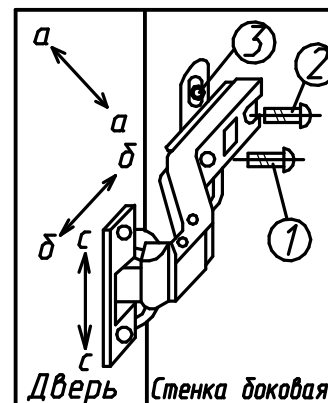

Дверь наклонена вниз

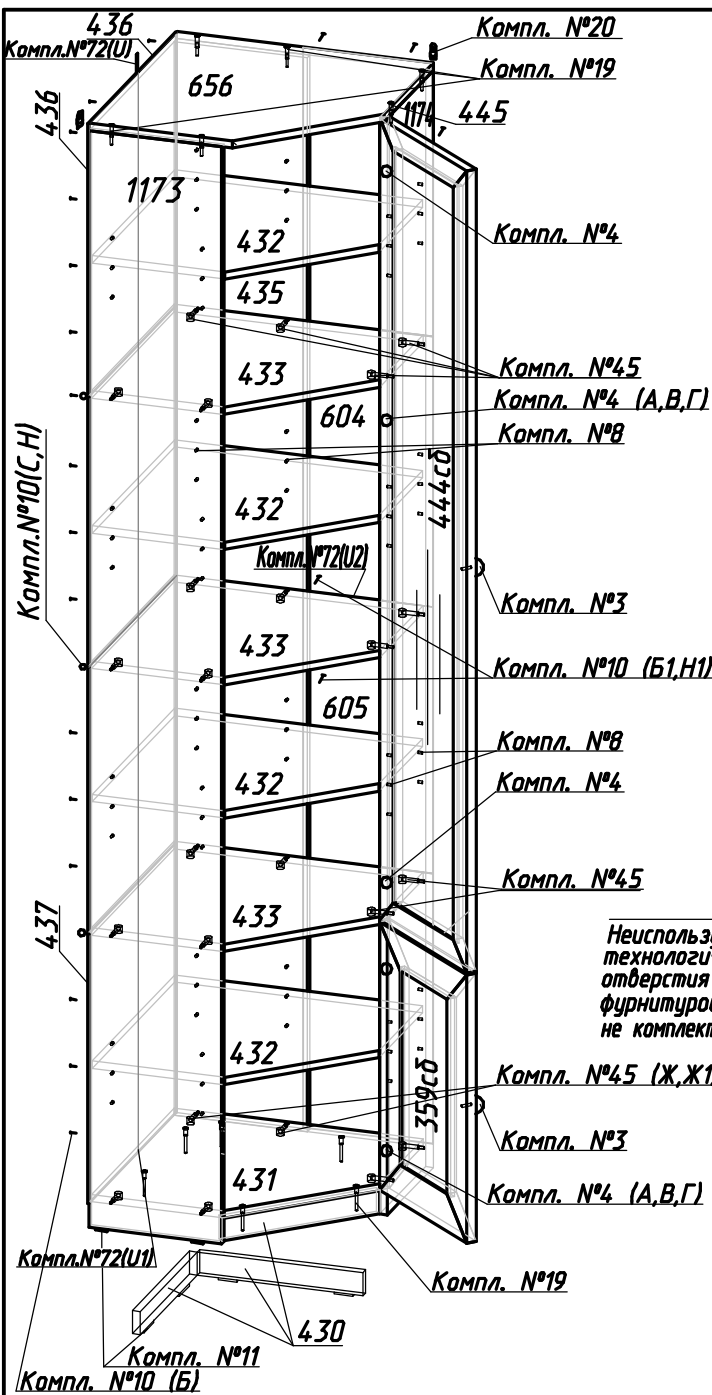

Детали

№дет.	Длина	Ширина	Кол-во
430	356	50	3
431	515	531	1
432	513	529	4
433	515	531	3
656	547	547	1
435	2324	284	1
1173	2374	284	1
1174	2374	284	1
436	1175	271	2
437	1160	271	2
604	1175	277	1
605	1160	277	1
444сб	1735	348	1
359сб	581	348	1

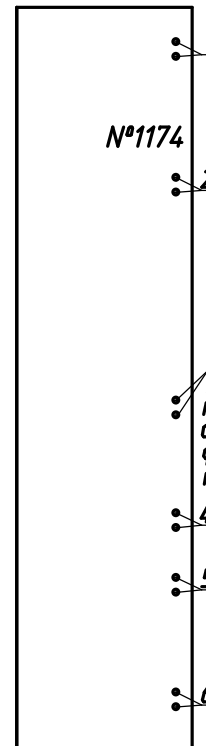
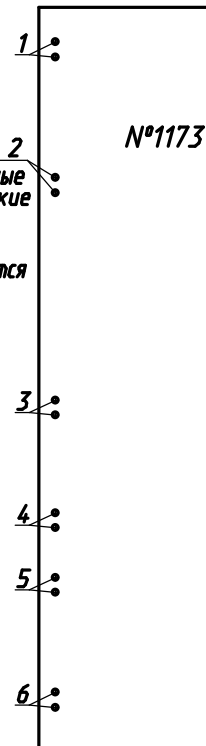

Фурнитура

Комплект №3	Ручка-кнопка (с подложкой)		затягивается до отказа.	
		T 2	арт. RC058AB5	
Комплект №4	Петля	Планка	4x13	
		A 5	B 5	Г 20
Комплект №8	Полкодержатель			
		И 24		
Комплект №10	Гвоздь 1,6x25	Шайба	4x16	
		Б 57	Б1 13	Н1 13
Комплект №11	Наконечник	Гвоздь 1,6x25		
		П 8	Б 16	
Комплект №12	Стяжка межсекц.			
		Н 1		
Комплект №19	Винт КОН7x50	Ключ	Заглушка самоклеящ.	
		К 12	Л 1	Л1 12
Комплект №20	Подвеска	Шуруп 4x16		
		Д 2	Е 4	
Комплект №45	Эксцентрик	Дюбель	Заглушка	
		Ж 24	Ж1 24	Ж2 18
Комплект №52	4x13	Стяжка "Найди"		
		Г 12	М 6	
Комплект №72	Профиль Н гибкий	Профиль Н гибкий	Профиль Н гибкий	
		L=567мм	L=559мм	L=247мм
		У 2	У1 2	У2 1

Порядок установки уголков 1,2,3,4 и карниза 4

Установка уголков и карниза 4 производится (в зависимости от композиции):

- на собранных шкафах,
- на снятых крышках.

1. Взять подходящий уголок 1,2,3,4 (см. схемы компоновок рис.3)
2. Приложить уголок на угол крышки в предполагаемом месте крепления (рис.3) и стяжки пластмассовые-2 шт. компл.№52 (рис.1)

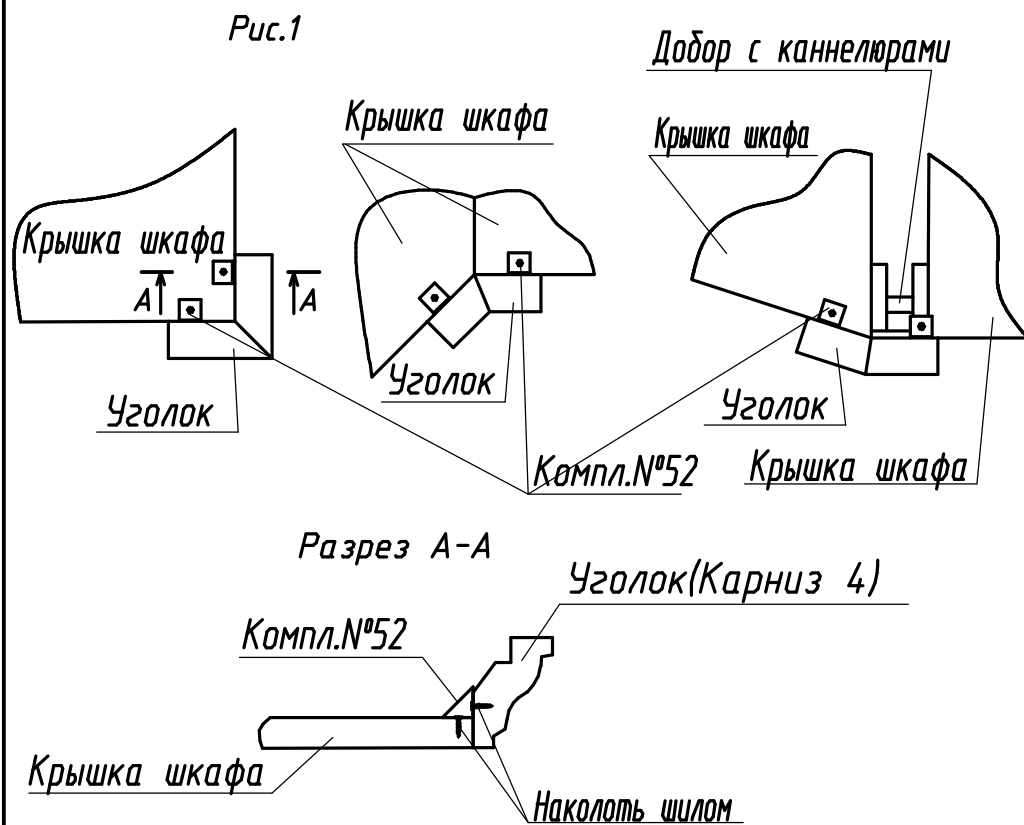

3. Наколоть шилом отверстия на уголке и на крышке шкафа через отверстия в стяжке пластмассовой компл.№52 (рис.1, разрез А-А).

5. Крепить стяжки пластмассовые-2 шт. компл.№52 к уголку (рис.2) с помощью шурупов компл.№52

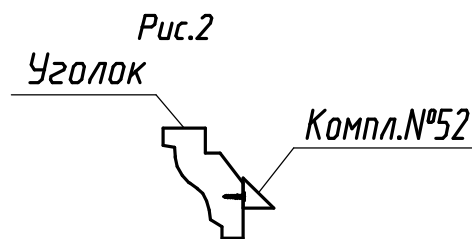

6. Приложить уголок с установленными стяжками "Найди" к крышке (крышкам шкафа, добору с каннелюрами) и зафиксировать с помощью шурупов компл.№52.
7. Далее необходимо произвести установку карниза 4.

Примечание:

Порядок установки уголков и карниза 4 описан в пошаговой инструкции на примере компоновок 2,3,8,11 (рис.3)