



Комплектация

Детали

- д.1 - Левая боковина – 1 шт.
- д.2 - Правая боковина – 1 шт.
- д.3 - Левый подлокотник – 1 шт.
- д.4 - Правый подлокотник – 1 шт.
- д.5 - Сиденье – 1 шт.
- д.6 - Спинка – 1 шт.

Фурнитура

- ф.1 - Винт с плоской головкой М6×50 – 10 шт. (все винты предварительно ввёрнуты в сиденье и спинку)
- ф.2 - Шайба – 2 шт.
- ф.3 - Заглушка к винту – 10 шт.
- ф.4 - Ключ для сборки (шестигранник) – 1 шт.

Сиденье и спинка соединены картонными петлями и могут поворачиваться друг относительно друга



ф.1 10 шт.

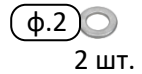

ф.2 2 шт.

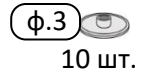

ф.3 10 шт.

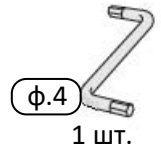

ф.4 1 шт.

Возможные варианты конфигурации кресла

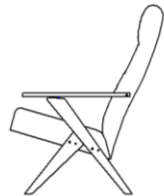

Положение №1



Положение №2



Положение №3

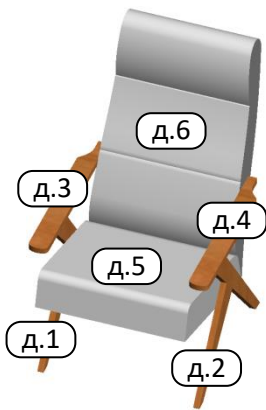

1

- вывернуть 10 винтов из спинки и сиденья, используя ключ (из боковин винты-стопоры не выворачивать!!!);
- удалить крепёжные ленты;
- развернуть спинку (разложить кресло);

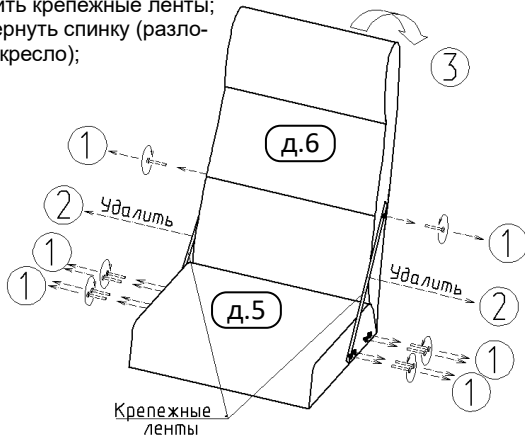

2

- совместить отверстия в боковинах с отверстиями в сиденье;
- наживить 8 винтов на 4...6 оборотов. **Внимание!** На этом этапе сборки **нельзя закручивать винты до конца!**
- надеть подлокотники "Выемкой" на головку "Винта-стопора". **Внимание!** Подлокотники должны располагаться только так, как показано на схеме – **задней выемкой подлокотника наружу!** Менять подлокотники местами запрещается!!!;
- аккуратно перемещая подлокотник назад (в направлении спинки) и наружу, добиться того, чтобы "Винт-стопор" попал в "Гнездо №1" и дошёл до упора в боковом ответвлении "Гнезда №1";
- повернуть спинку вверх;

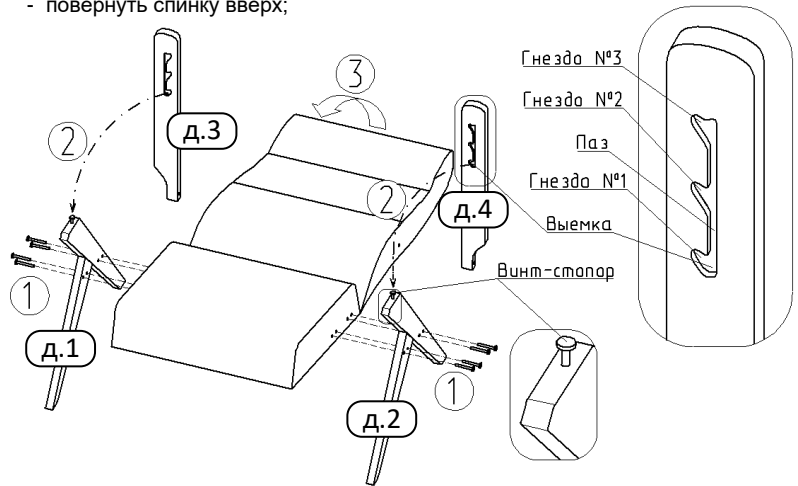

3

- вставить винт в отверстие подлокотника. На выступающую из подлокотника часть винта надеть шайбу **гладкой стороной к спинке** (шайба служит антифрикционной прокладкой между подлокотником и тканью спинки);
- вставить выступающую за пределы шайбы часть винта в отверстие спинки;
- ввернуть винт на 4...6 оборотов (**закручивать винт до конца – нельзя!**);
- таким же способом соединить со спинкой 2-й подлокотник;
- сесть в кресло для касания опорами плоскости пола в четырёх точках;
- **затянуть все 10 винтов до конца**, используя ключ (при затягивании все опоры должны касаться пола);
- установить заглушки в головки винтов;
- сборка завершена, кресло находится в "Положении №1".

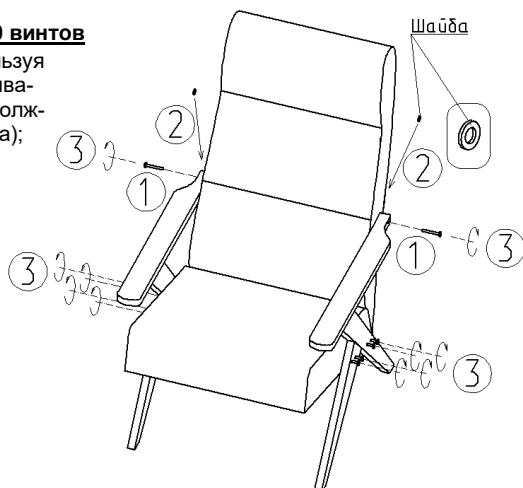

4

Для перевода кресла из "Положения №1" в "Положение №2" или в "Положение №3" нужно:

- не вставая с кресла, взяться руками за подлокотники и сместить их внутрь кресла. При этом "Винт-стопор" выйдет (со щелчком) из "Гнезда №1";
- не снимая рук с подлокотников, подать подлокотники немного назад (≈5 см) и наружу (≈1,5 см). "Винт-стопор" при этом войдёт до упора в боковое ответвление "Гнезда №2", а спинка кресла окажется в "Положении №2";
- аналогичным образом спинка переводится из "Положения №2" в "Положение №3".

