

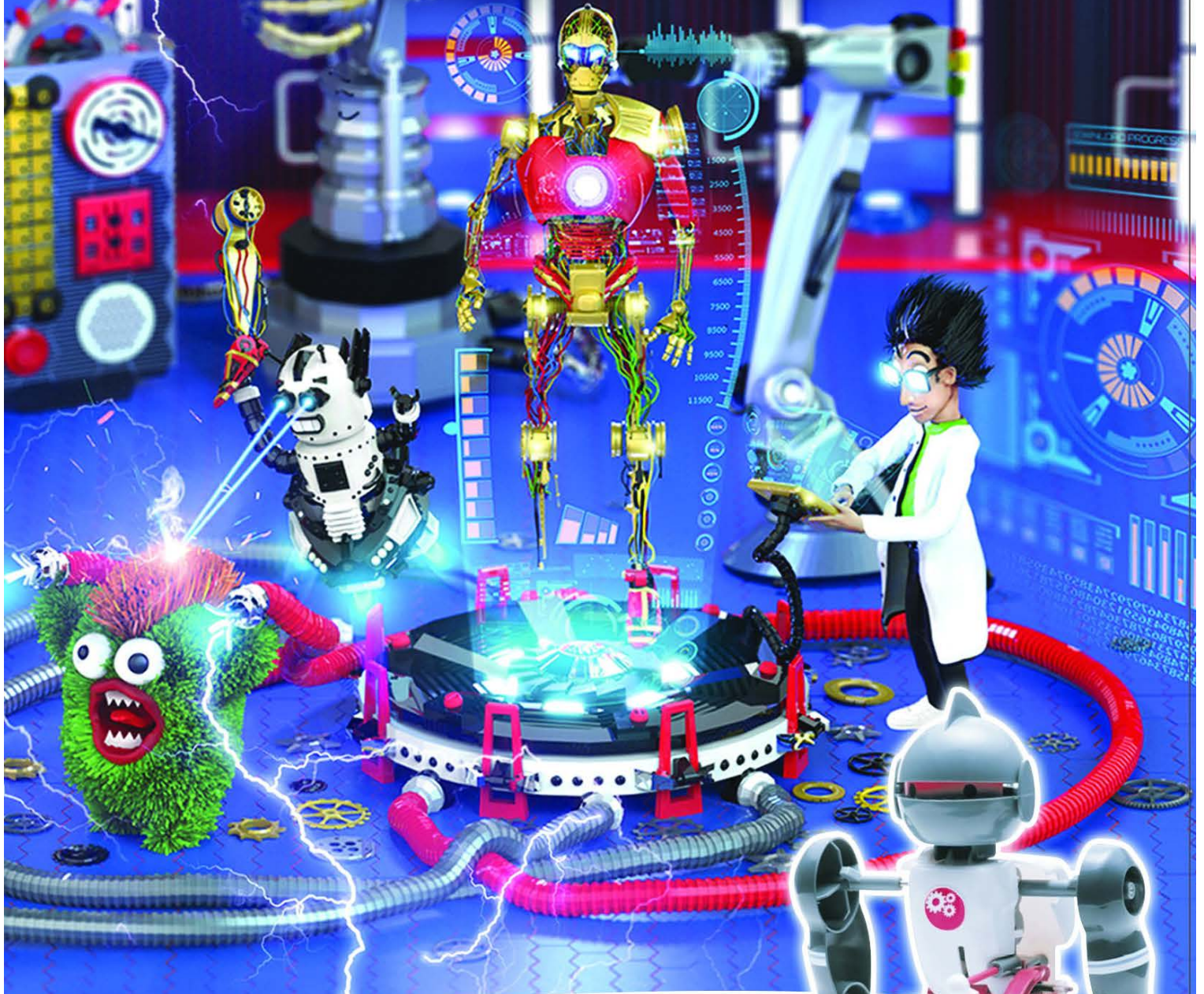

СОВРИКИ

ПРОГРЕССИВНЫЕ ТЕХНОЛОГИИ

8+



ИНСТРУКЦИЯ ПО СБОРКЕ

РОБОТ АКРОБАТ



Введение

Робот-акробат умеет ходить! Независимо от того, сколько раз он упадет, споткнется или кувыркнется, робот встанет без посторонней помощи! Спросите, как робот делает такие сложные движения?

Секрет заключается в оригинальном механизме из 3 датчиков: на животе, спине и ноге робота, которые позволяют отталкиваться, падать, вставать.

Инструменты, которые могут вам понадобиться:

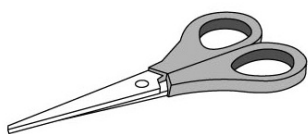

Ножницы

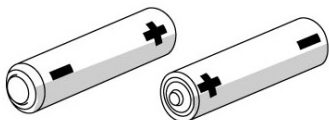

Батарейка АА x 2 шт.

Список деталей:

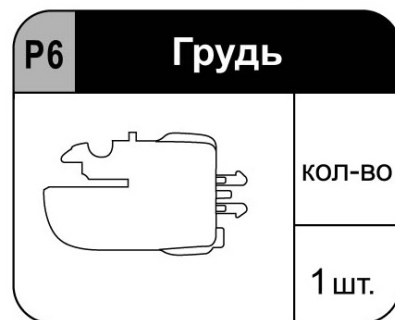
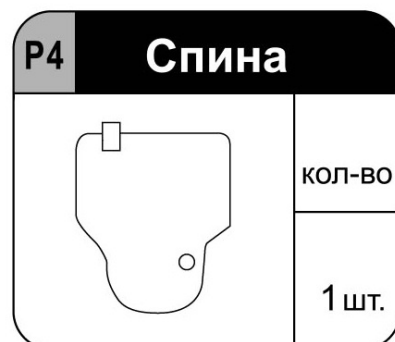
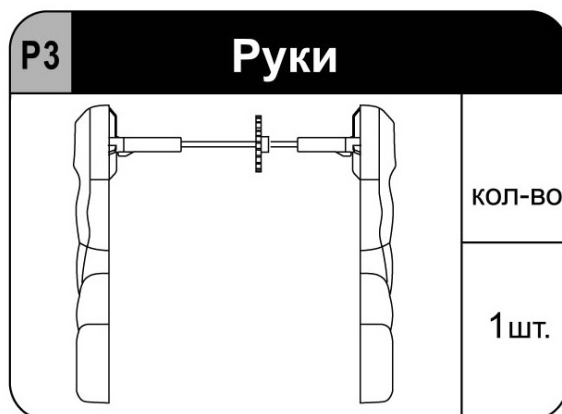
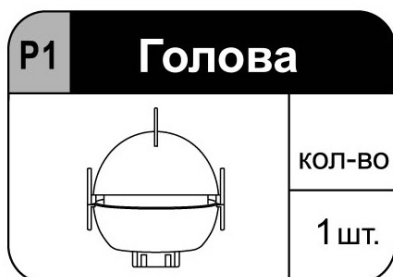

Внимание: не подключайте провода к сети.



Внимание: Соблюдайте осторожность! К обеим ногам крепится свинцовый провод.

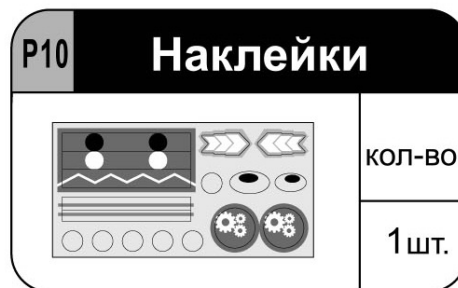
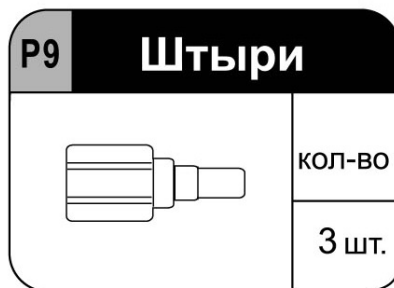

Правая нога

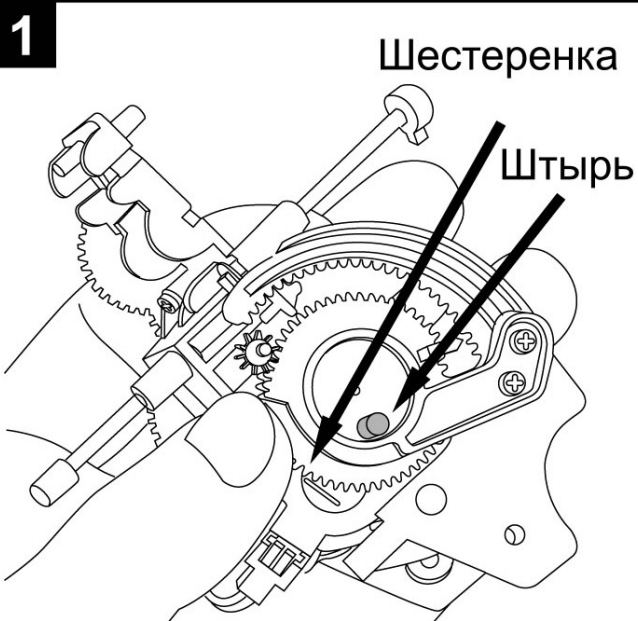

Вставьте шестеренку в бедро, чтобы нога крепилась снизу.

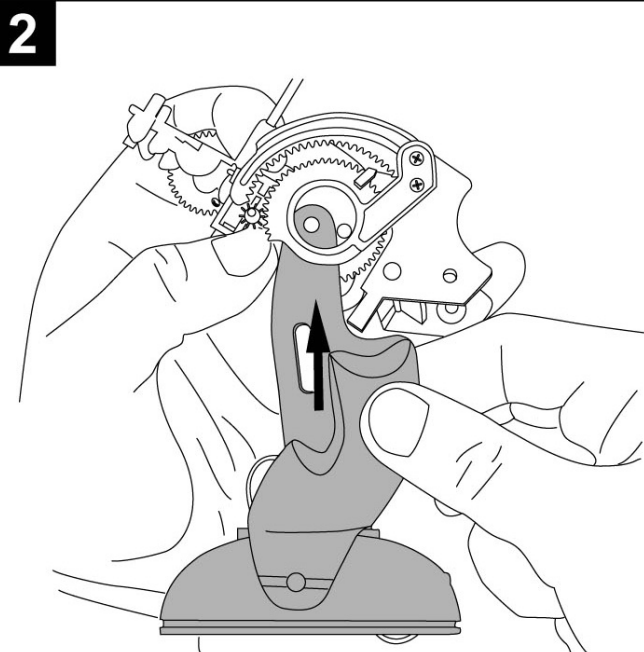

Вставьте правую ногу в боковую прорезь.

Сборка

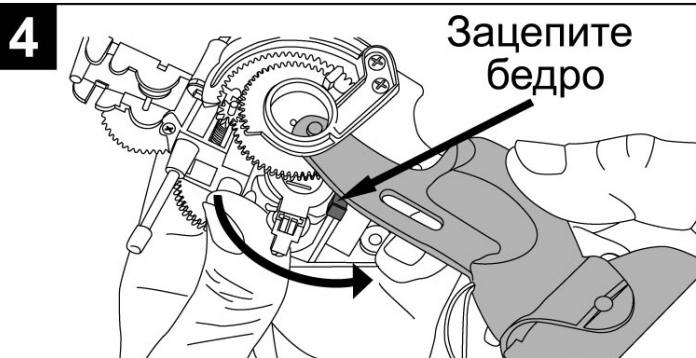

Двигая ногу, аккуратно зацепите бедро и отведите вниз.

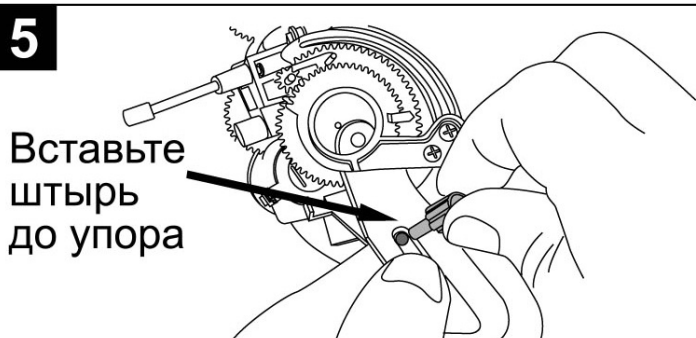

Совместите нижнее отверстие на бедре и удлиненное отверстие на ноге. Вставьте штырь так, чтобы они соединились.

Левая нога

1

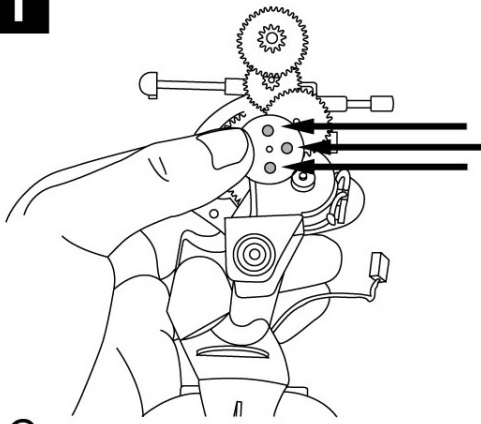

Выбрать режим ходьбы.

Соедините отверстия, как показано на рисунке.

2

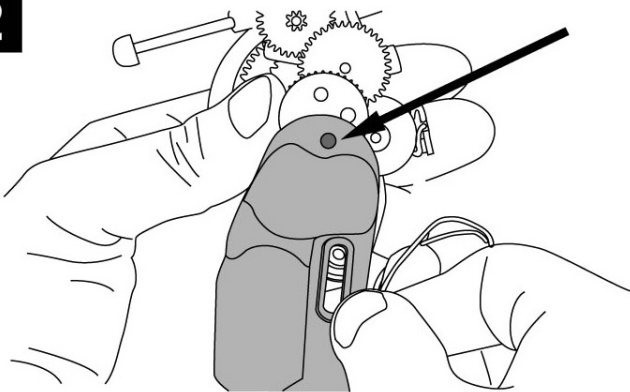

Совместите отверстие на левой ноге и нижнее отверстие шестерни, как показано на рисунке.

3

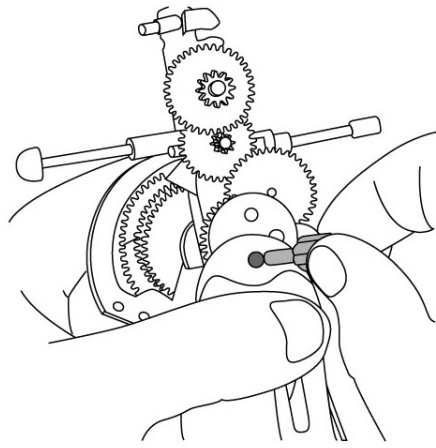

Вставить штырь до упора.

4

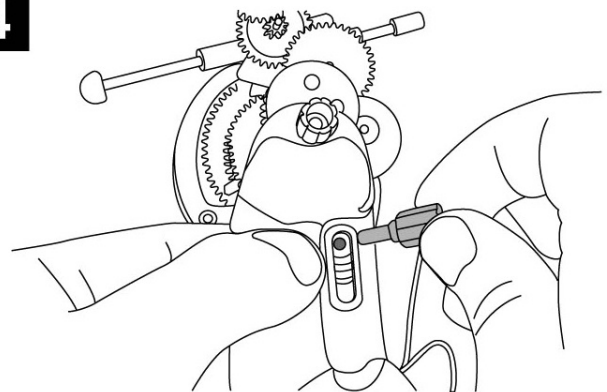

Совместите нижнее отверстие на бедре и удлиненное отверстие на ноге, после чего вставьте штырь.

Грудь

1 Проденьте ножной датчик в отверстие.

Другой конец зацепите за бедро.

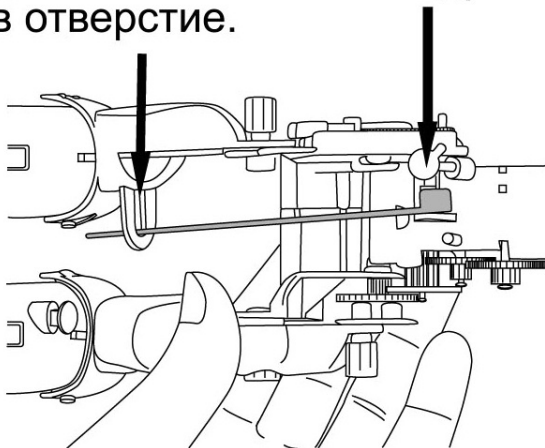

Отведите ноги в сторону и прикрепите датчик.

2

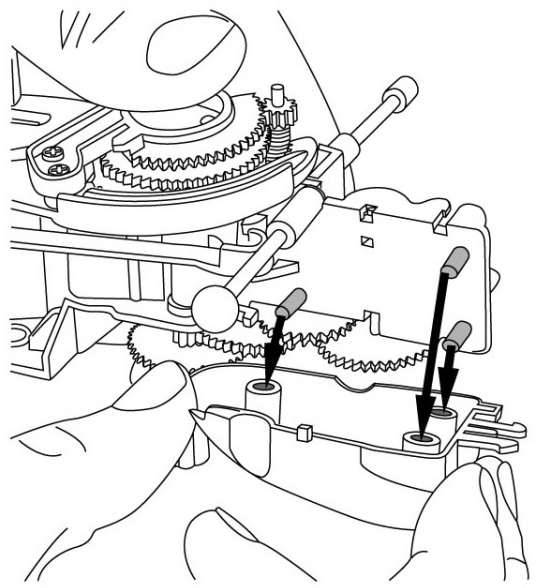

Вставьте штыри в пазы и защелкните.

Руки

Совместите шестерни, как показано на рисунке. Вставьте оси в пазы на руках, а затем в пазы на груди робота. Надавите на осевой стержень до щелчка.

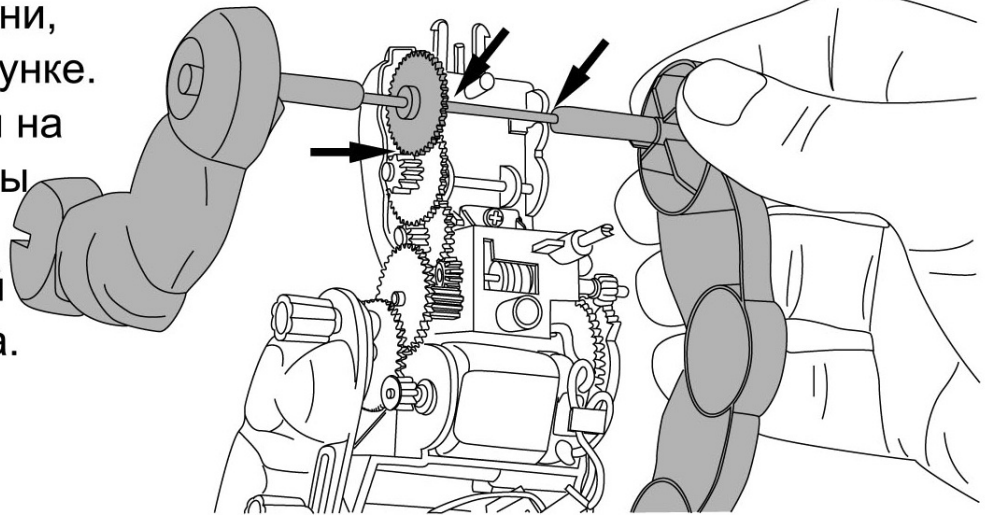

Сборка

Спина

Сборка

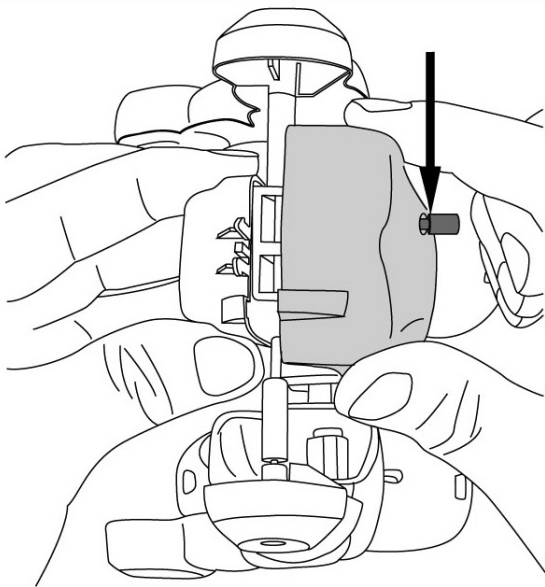

Установите датчик на спине, просунув его в отверстие.

Голова

Сборка

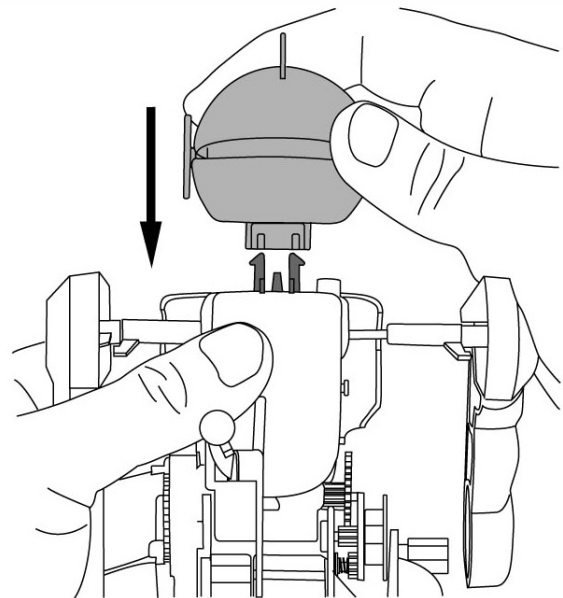

Совместите штыри и отверстия, чтобы присоединить голову робота.

Если нога отсоединилась...

Вставьте ногу обратно в держатель, немного отогнув его. Будьте внимательны, чтобы не поставить стопы носками назад.

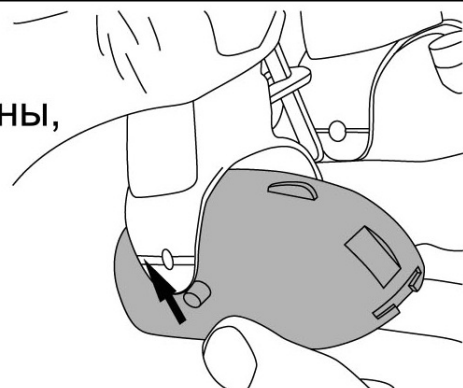

Установка электропитания

Сборка

1

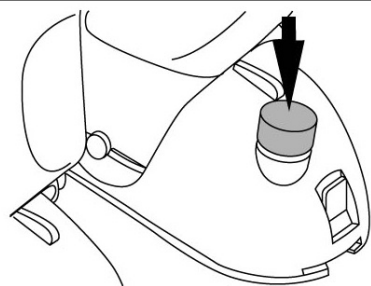

Робот выключен, если кнопка на ноге нажата.

2

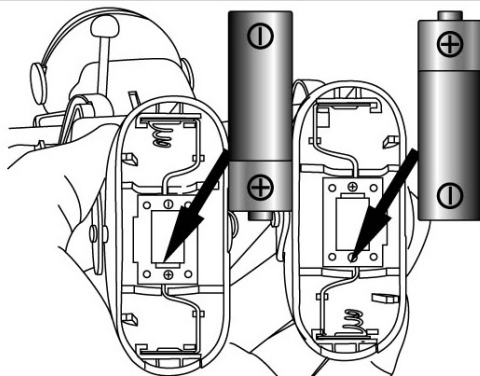

Точно установите батарейки в соответствии с положительным и отрицательным полюсами.

3

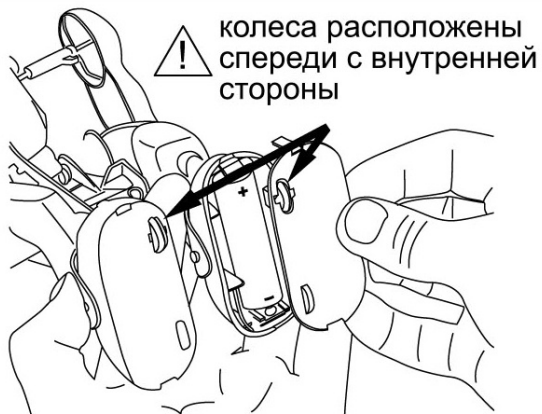

⚠ колеса расположены спереди с внутренней стороны

Прикрепите правую и левую подошвы на свои места.

4

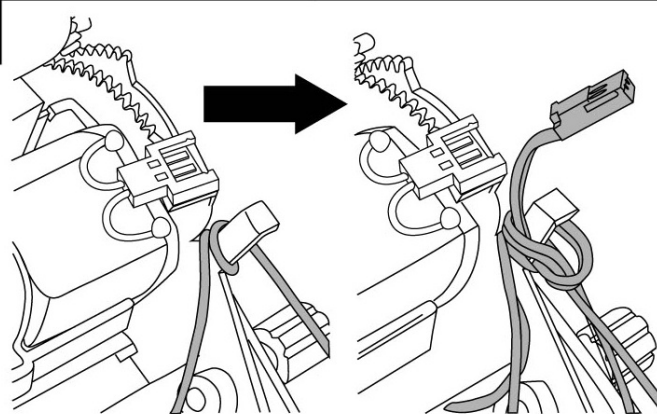

Оберните желтый провод вокруг бедра и зацепите. Черный и красный провода закрутите аналогичным образом.

5

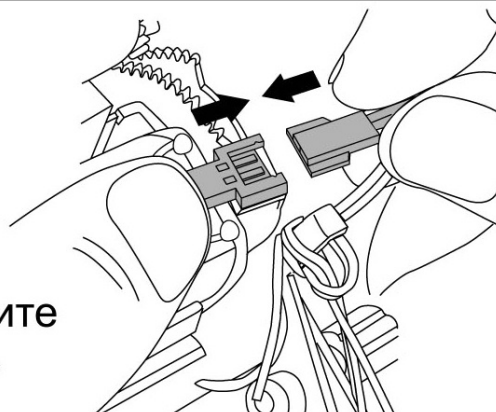

Подключите разъемы.

6

Чтобы поменять батарейки:



С помощью монеты отогните подошвы на носке и на пятке.

Если колеса отсоединились...

Вставьте ось колеса в широкое отверстие и нажмите.

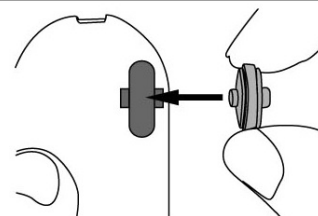

② Режим танца

Расположите шестеренки, как показано на рисунке, проденьте штырь левой ноги в нижнее отверстие.

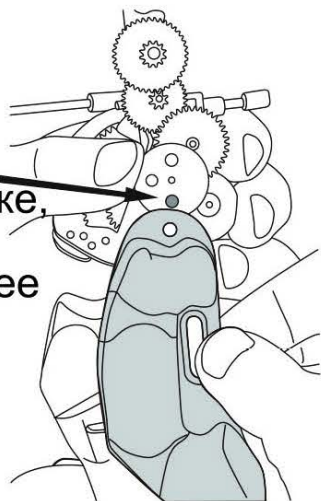

③

Режим кувырка

(1)

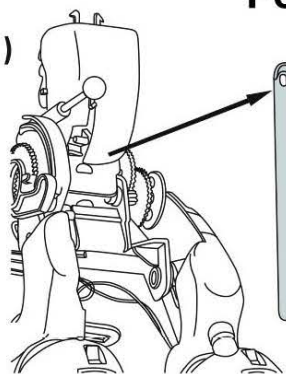

Переместите датчик с ноги на грудь

(2)

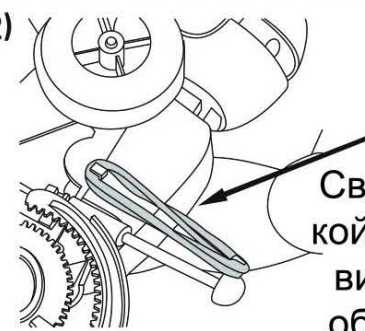

Свяжите резинкой в соответствии со схемой, обернув 2 раза

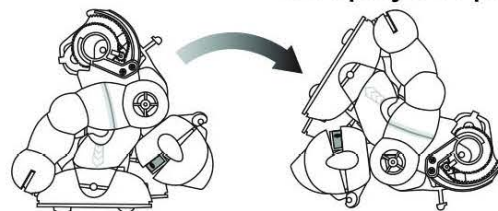

Инструкции для родителей

1. Этот продукт предназначен только для детей от 8 лет.
2. Пожалуйста, четко следуйте инструкции во избежание перегрева, взрыва или протечки батарей в случае неправильного подключения электрода и мотора.
3. Чтобы избежать нагрева электродвигателя и ожогов, необходимо правильно подключить цепь и полюса мотора.

Предупреждение

Вилку запрещается включать в настенную розетку.

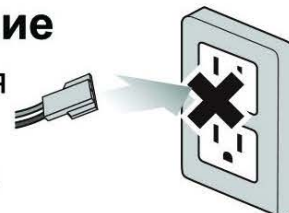

SL - 0049

Не рекомендуется детям до 3 лет.

Сохраняйте упаковку с маркировкой производителя.

Рекомендуется использовать под наблюдением взрослых!

Цвет и состав комплектующих могут отличаться

от изображенных на упаковке.

Разработано и изготовлено по заказу ООО «Сима-ленд»

DESIGNED AND MANUFACTURED FOR SIMA-LAND Co., LTD

WWW.SIMA-LAND.RU [на правах рекламы]

СТРАНА-ИЗГОТОВИТЕЛЬ: КИТАЙ

