

# CENTURION



## X7

**АВТОМОБИЛЬНАЯ ОХРАННАЯ СИСТЕМА**

## СОДЕРЖАНИЕ

<b>КОМПЛЕКТ ПОСТАВКИ</b> .....	5
<b>ФУНКЦИИ СИСТЕМЫ</b> .....	6
<b>УПРАВЛЕНИЕ СИСТЕМОЙ</b> .....	7
Брелок с дисплеем.....	7
Брелок без дисплея.....	7
Персональный код сигнализации.....	8
Назначение кнопок брелков.....	8
Пиктограммы на дисплее брелка.....	10
Настройка брелка с дисплеем: часы, будильник, таймер.....	11
«Карусельное меню».....	12
Блокировка кнопок брелка.....	12
<b>ВКЛЮЧЕНИЕ РЕЖИМА ОХРАНЫ</b> .....	13
Стандартное включение режима охраны.....	13
Бесшумное включение режима охраны.....	13
Включение «тихого» режима охраны.....	13
Включение режима охраны без брелка.....	13
Дополнительные сигналы при включении режима охраны.....	14
Автоматическое включение режима охраны .....	14
Включение режима охраны с работающим двигателем.....	14
Автовозврат в режим охраны .....	15
Отключение датчиков в режиме охраны.....	15
<b>ВЫКЛЮЧЕНИЕ РЕЖИМА ОХРАНЫ</b> .....	16
Стандартное выключение режима охраны .....	16
Бесшумное выключение режима охраны.....	16
Двухшаговое отключение блокировок двигателя .....	16
Выключение режима охраны без брелка.....	16
Выключение режима охраны с работающим двигателем.....	17
Дополнительные сигналы при выключении режима охраны.....	17
Сигналы тревоги.....	18
Прерывание сигналов тревоги.....	19
<b>ДОПОЛНИТЕЛЬНЫЕ ОХРАННЫЕ ФУНКЦИИ</b> .....	20
Дистанционное управление замками дверей.....	20
Автоматическое управление замками дверей.....	20
Режим «Паника».....	20
Режим автоматического иммобилайзера.....	20
Режим Anti-Hijack.....	21
Защита от отключения питания.....	22

<b>СЕРВИСНЫЕ ФУНКЦИИ СИГНАЛИЗАЦИИ</b> .....	23
Служебный режим.....	23
Поиск автомобиля.....	23
Вызов из автомобиля.....	23
Запрос состояния системы и автомобиля.....	23
Предупреждение об открытых дверях.....	23
Управление дополнительными каналами.....	24
Режим турботаймера.....	25
Контроль исправности концевых выключателей.....	26
Контроль количества запрограммированных брелков.....	26
<b>СХЕМА ПОДКЛЮЧЕНИЯ</b> .....	27
<b>ПОДКЛЮЧЕНИЕ ПРОВОДОВ СИСТЕМЫ</b> .....	28
Разъем X1: Блокировка двигателя.....	28
Разъем X2: Управление центральным замком.....	28
Разъём X3: Цепи входных и выходных сигналов.....	39
Разъем X4: Приёмопередатчик системы.....	39
Разъем X5: Светодиодный индикатор.....	39
Разъем X6: Кнопка VALET.....	39
Разъёмы X7: Дополнительный датчик.....	39
Разъем X6: Интерфейс внешнего GSM модуля.....	39
Разъем X9: Датчик удара.....	39
<b>ПРОГРАММИРОВАНИЕ РЕЖИМОВ РАБОТЫ СИГНАЛИЗАЦИИ</b> .....	40
Режим программирования функций сигнализации.....	40
Пояснения к программированию функций системы.....	43
<b>ВОЗВРАТ К ЗАВОДСКИМ УСТАНОВКАМ</b> .....	44
<b>ЗАПИСЬ БРЕЛКОВ В ПАМЯТЬ СИСТЕМЫ</b> .....	44
<b>ПРОГРАММИРОВАНИЕ ПЕРСОНАЛЬНОГО КОДА</b> .....	45
<b>ОБСЛУЖИВАНИЕ БРЕЛКОВ</b> .....	45
<b>РЕКОМЕНДАЦИИ ОБЩЕГО ХАРАКТЕРА</b> .....	46
<b>ТЕХНИЧЕСКИЕ ХАРАКТЕРИСТИКИ</b> .....	46

**!!!Внимание.** Производитель оставляет за собой право вносить любые изменения, не ухудшающие пользовательские характеристики изделия без предварительного уведомления покупателя. Внешний вид компонентов изделия может отличаться от графических изображений на упаковке и в настоящей инструкции.

## **КОМПЛЕКТ ПОСТАВКИ**

- 1 пульт управления с обратной связью и дисплеем
- 2 пульт управления без обратной связи и дисплея
- 3 центральный блок сигнализации
- 4 приёмопередатчик системы (антенна)
- 5 кабель приёмопередатчика
- 6 датчик удара
- 7 кабель датчика удара
- 8 светодиодный индикатор
- 9 служебная кнопка (кнопка VALET)
- 10 концевой выключатель капота
- 11 кабель с 16-ти контактным разъёмом
- 12 кабель центрального замка с 6-ти контактным разъёмом
- 13 провода цепи блокировки с силовыми контактами
- 14 дополнительные монтажные принадлежности
- 15 руководство по эксплуатации и установке
- 16 гарантийный талон

## ФУНКЦИИ СИСТЕМЫ

- Контроль состояния дверей, капота, багажника и стояночного тормоза с помощью концевых выключателей, контроль цепи зажигания
- Охрана кузова с помощью двухуровневого датчика удара
- Возможность подключения дополнительного двухуровневого датчика
- Диалоговый код радиообмена для брелка с 2-х сторонней связью
- Память состояния сигнализации при отключении питания и возврат в это состояние при восстановлении питания
- Защита от ложных срабатываний датчиков
- Блокировка двигателя и её сохранение при демонтаже сигнализации
- Включение и выключение режима охраны со звуковыми сигналами и без них
- Режим охраны со звуковыми и световыми сигналами тревоги
- Режим охраны с работающим двигателем
- Включение и выключение режима охраны без использования брелка
- Автоматический возврат в режим охраны при случайном выключении
- Автоматическое включение режима охраны
- Режим иммобилайзера
- Противоугонный режим Anti-Hijack
- Индикация неисправной зоны при включении режима охраны
- Индикация причин срабатывания сигнализации по 9 зонам охраны
- Программируемый персональный код экстренного отключения режима охраны (1, 2 или 3 разряда)
- Программируемое 2-шаговое выключение блокировок двигателя
- Светодиодная индикация исправности концевых выключателей
- Подача сигналов тревоги на брелок с дисплеем
- Звуковые сигналы и вибросигналы брелка
- Блокировка кнопок брелка от случайного нажатия
- Индикация текущего времени, будильник, таймер обратного отсчета
- Индикация состояния батареи основного брелка
- Дистанционное отключение и включение датчика удара и дополнительного датчика по уровням в режиме охраны
- Функция "Безопасная езда" (управление центральным замком с помощью брелка и автоматически от тормоза или замка зажигания)
- Задержка охраны дверей пока не погаснет салонное освещение
- 4 канала управления дополнительным оборудованием (3 из них дистанционные)
- Отображение температуры в салоне автомобиля
- Возможность реализации функции "Комфорт"
- Режим турботаймера
- Функция "Паника"
- Функция "Поиск автомобиля"
- Служебный режим
- Функция вызова из салона автомобиля

## УПРАВЛЕНИЕ СИСТЕМОЙ

Управление осуществляется пультами дистанционного управления, выполненными в виде брелков для ключей (далее - брелки). В комплект системы входит брелок с обратной связью и дисплеем, и дополнительный брелок без дисплея. Формируемые команды кодируются по специальному алгоритму и надёжно защищены от подбора. В системе используется диалоговый код нового поколения с многоканальным радиотрактом, обеспечивающим активное противодействие угону и повышенную дальность связи в городских условиях. Генерируемый код меняется при каждом нажатии и не повторяется в течение всего срока эксплуатации, что делает его копирование специальными устройствами абсолютно бесполезным для использования.

### Брелок с дисплеем

Брелок с дисплеем используется для управления сигнализацией и для приёма сообщений, передаваемых системой.

Все процессы, связанные с работой системы, отображаются на дисплее брелка в виде надписей и пиктограмм. (см. "Пиктограммы на дисплее брелка", стр. 10 и «Карусельное меню, стр. 12).

Жидкокристаллический дисплей имеет подсветку. Для экономии энергии батарейки подсветка в момент передачи сигнала отключена, и включается после выполнения брелком команды, а также при получении брелком сигнала от сигнализации.

#### Экономичный режим брелка

В брелке реализована функция энергосбережения, которая включается автоматически через две минуты после выключения режима охраны. В этом режиме радиоприемник брелка отключается и потребляемый ток снижается до минимального значения.

С дисплея брелка исчезает пиктограмма (☽). После нажатия на любую кнопку брелка экономичный режим брелка автоматически выключается.



Дальность управления системой может достигать 1000 метров\*. Расстояние, на котором брелок может принимать сообщения от системы, может достигать 2000 метров\*.

### Брелок без дисплея

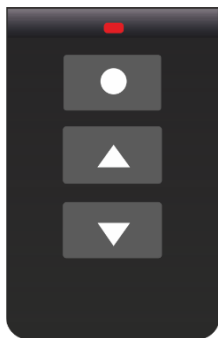

Брелок без дисплея предназначен для использования в качестве резервного. Он не может принимать сигналы от системы, и предназначен только для включения и выключения режима охраны, запираания и отпираания замков дверей (при включённом зажигании).

Дальность действия брелка без дисплея в нормальных условиях находится в пределах 10 - 20 метров.

Для индикации нажатия на кнопки служит светодиодный индикатор.

Далее в тексте инструкции приведено описание управления системой только брелком с дисплеем.

\* Дальность может быть значительно ниже в условиях сильных помех или городской застройки.

## Персональный код сигнализации

Важный элемент управления сигнализацией – персональный код пользователя. Он используется для экстренного отключения режима охраны, для разблокировки двигателя в режиме "двухшаговой разблокировки" и выключения режима Anti-Hijack. Код может состоять из 1, 2 или 3-х цифр. Каждая цифра может принимать значение от "1" до "6".

*Заводское значение персонального кода состоит из одной цифры и равно "3".*

Настоятельно рекомендуется изменить заводской персональный код на собственный и запомнить его! Не храните информацию о коде в автомобиле! Процедура программирования персонального кода описана на *стр. 45*. Процедура ввода персонального кода описана ниже.

Для ввода персонального кода:

1. Откройте дверь автомобиля ключом и оставьте её открытой. Если автомобиль находится в режиме охраны, то включится тревога. Если режим охраны был включён аварийно (без брелка) - последуют только четыре световых сигнала.
2. В течение 20 сек. включите зажигание и нажмите кнопку VALET число раз, соответствующее первой цифре кода.
3. Выключите зажигание. Если код состоит из одной цифры и верно введён, то режим охраны выключится, и последуют две вспышки световых сигналов. Если цифр больше, то необходимо ввести вторую цифру.
4. Включите зажигание и нажмите кнопку VALET число раз, соответствующее второй цифре кода.
5. Выключите зажигание. Если код состоит из двух цифр и верно введён, то режим охраны выключится, и последуют две вспышки световых сигналов. Если цифр больше, то необходимо ввести третью цифру.
6. Включите зажигание и нажмите кнопку VALET число раз, соответствующее третьей цифре кода.
7. Выключите зажигание. Если код верно введён, то режим охраны выключится, и последуют две вспышки световых сигналов.



**Внимание!** Если активирована пиктограмма **ABTO**, то для предотвращения автоматического включения охраны необходимо после ввода кода и выключения зажигания снова включить его не менее, чем на **10 сек.**

## Назначение кнопок брелков

Брелок с дисплеем и брелок без дисплея имеют разные символы на кнопках.

В тексте настоящей инструкции описано управление сигнализацией при помощи брелка с дисплеем. При управлении брелком без дисплея используйте соответствие кнопок, приведённое на рисунке.

Для формирования команд используются различные по длительности нажатия кнопок брелка и их комбинация. В тексте инструкции характер нажатия кнопок описан без сокращений. В таблице ниже для краткости используются следующие обозначения:

- *короткое нажатие* – длительностью менее 1 сек.
- *длительное нажатие* – нажатие и удержание нажатой кнопки до звукового сигнала брелка
- *последовательное нажатие* – два нажатия одной или разных кнопок
- *одновременное нажатие* – одновременное нажатие двух разных кнопок.

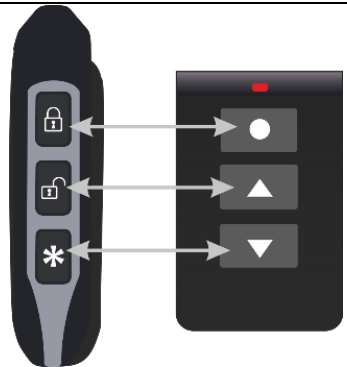

**Таблица: Назначение кнопок брелка с дисплеем**

<i>Кнопки брелка с дисплеем</i>	<i>Команда</i>	<i>Условия</i>
 коротко	Включение режима охраны со звуковым подтверждением	Режим охраны выключен, служебный режим выключен, зажигание выключено
 длительно, затем  коротко	Включить режим охраны без звукового подтверждения	
 коротко	Выключить режим охраны со звуковым подтверждением	Режим охраны включен
 длительно, затем  коротко	Выключить режим охраны без звукового подтверждения	
 дважды коротко	Отключение или включение датчика удара по уровням	
 дважды коротко	Отключение / включение дополнительного датчика	
 коротко	Закрыть замки	Зажигание включено
 коротко	Открыть замки	
 и  одновременно длительно	Включить режим «Паника»	Зажигание выключено, служебный режим выключен
 коротко	Прервать сигналы тревоги	Тревога
 и  одновременно длительно	Включить режим Anti-Hijack	Зажигание включено, служебный режим выключен
 дважды коротко	Выключить режим Anti-Hijack	Anti-Hijack
 длительно, затем * коротко	Включение режима охраны в заведенном двигателем	Режим охраны выключен, канал №3 активирован для поддержки зажигания
* длительно, затем  коротко	Управление дополнительным каналом №1	В зависимости от вариантов программирования дополнительных каналов
* длительно, затем  коротко	Управление дополнительным каналом №2	
* длительно, затем * коротко	Управление дополнительным каналом №3	
* коротко	Запрос состояния сигнализации и температуры в салоне	Любое
* дважды коротко	Поиск автомобиля	
* длительно до дополнительного звукового сигнала (более 5 сек)	Вход в «Карусельное меню»	
* длительно до звукового сигнала и затем до двух коротких сигналов (> 7 сек.)	Вход в меню установки часов, будильника и таймера обратного отсчёта	
 и * одновременно коротко	Включение блокировки кнопок брелка	Блокировка кнопок выключена
 и * одновременно коротко	Выключение блокировки кнопок брелка	Блокировка кнопок включена



# Пиктограммы на дисплее брелка

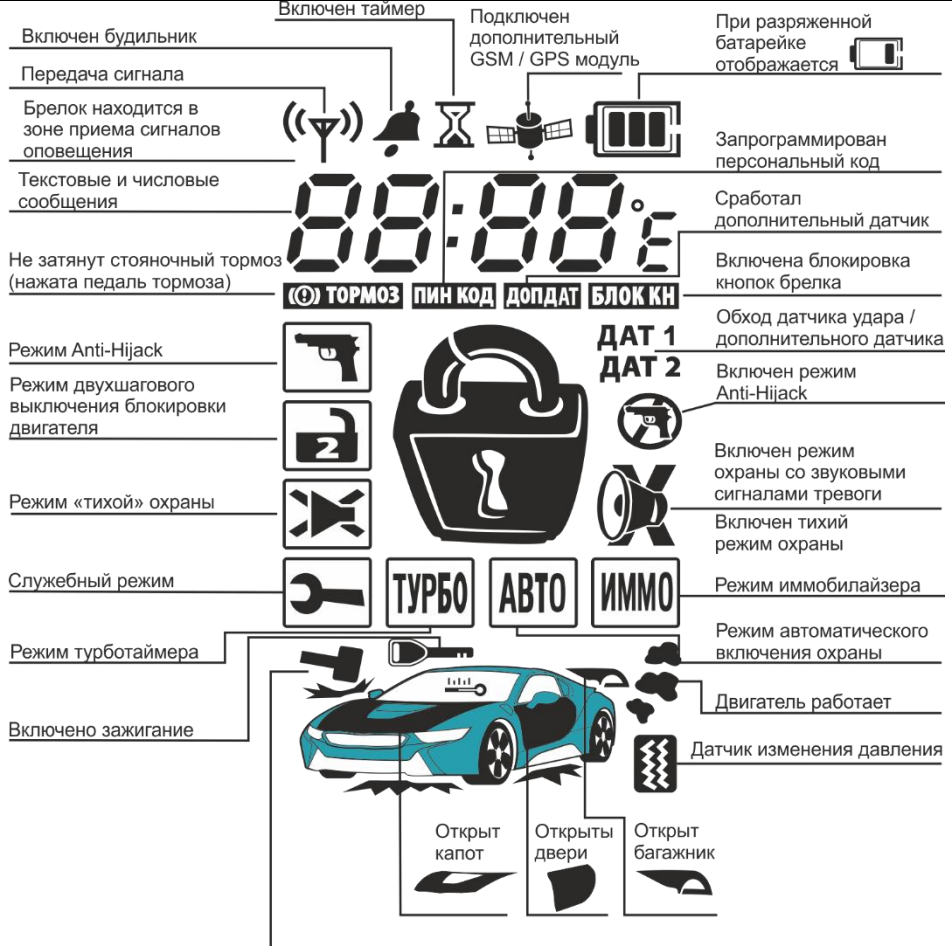



















	<b>ДАТ 1</b> Обход 1-го уровня датчика удара <b>ДАТ 2</b> Обход 1-го уровня дополнительного датчика
	<b>ДАТ 1</b> Обход обоих уровней датчика удара <b>ДАТ 2</b> Обход обоих уровней дополнительного датчика
	<b>5N - 1</b> Сработал 1-й уровень датчика удара <b>5N - 2</b> Сработал 1-й уровень дополнительного датчика
	<b>5N - 1</b> Сработал 2-й уровень датчика удара <b>5N - 2</b> Сработал 2-й уровень дополнительного датчика
	<b>5N - 1</b> Сработал одноуровневый дополнительный датчик №1 <b>5N - 2</b> Сработал одноуровневый дополнительный датчик №2



## Настройка брелка с дисплеем: часы, будильник, таймер



Для настройки используется круговое меню: часы->таймер->будильник->часы->таймер...











**Часы.** Для установки текущего времени:



- Нажмите и удерживайте кнопку  до появления сначала мелодичного, затем одно-  
го короткого сигнала брелка и ещё двух коротких сигналов, после чего отпустите кнопку. На дисплее начнут мигать цифры часов текущего времени.
  - Для увеличения значения часов нажимайте кнопку , для уменьшения кнопку . Однократное нажатие кнопки меняет показания на единицу. Для быстрой установки держите кнопку нажатой и отпустите её в нужный момент.
  - Для перехода к установке минут коротко нажмите кнопку . На дисплее начнут мигать цифры минут текущего времени.
  - Для увеличения значения минут нажимайте кнопку , для уменьшения кнопку .
- Для выхода из режима установки времени нажмите и удерживайте нажатой кнопку  брелка до звукового сигнала или дождитесь автоматического выхода через 8 сек.

- Будильник.** Для перехода из режима часов в режим будильника коротко нажмите кнопку . На дисплее появится пиктограмма  и замигают цифры часов будильника.
- Для увеличения значения часов нажимайте кнопку , для уменьшения кнопку . Однократное нажатие кнопки меняет показания на единицу. Для быстрой установки держите кнопку нажатой и отпустите её в нужный момент.
  - Для перехода к установке минут коротко нажмите кнопку . На дисплее начнут мигать цифры минут будильника.
  - Для увеличения значения минут нажимайте кнопку , для уменьшения кнопку .
  - Коротко нажмите кнопку . На дисплее брелка будет мигать пиктограмма  и отобразится надпись **ON**, если будильник включён и надпись **OFF**, если будильник выключен.
  - Для включения будильника в назначенное время нажмите кнопку  брелка, а для выключения будильника кнопку .

Для выхода из режима установки будильника нажмите и удерживайте нажатой до звукового сигнала кнопку  брелка или дождитесь автоматического выхода через 8 сек. Признаком включённого будильника является отображение пиктограммы  на дисплее.

Будильник зазвучит в назначенное время. Сигнал длится 20 сек и повторится через 5 мин, если его не выключить. Сигнал будильника можно выключить кнопкой  или прервать и перенести на 5 минут вперёд нажатием кнопок  или .

- Таймер.** Для перехода из режима будильника в режим таймера коротко нажмите кнопку . На дисплее появится пиктограмма  и начнут мигать цифры часов таймера.
- Для увеличения значения часов нажимайте кнопку , для уменьшения кнопку . Однократное нажатие кнопки меняет показания на единицу. Для быстрой установки держите кнопку нажатой и отпустите её в нужный момент.
  - Для перехода к установке минут коротко нажмите кнопку . На дисплее начнут мигать цифры минут таймера.
  - Для увеличения значения минут нажимайте кнопку , для уменьшения кнопку .
  - Коротко нажмите кнопку . На дисплее брелка будет мигать пиктограмма  и отобразится надпись **ON**, если таймер включён и надпись **OFF**, если таймер выключен.
  - Для включения таймера в назначенное время нажмите кнопку  брелка, а для выключения кнопку .

Для выхода из режима установки таймера нажмите и удерживайте нажатой до звукового сигнала кнопку  брелка или дождитесь автоматического выхода через 8 сек. Признаком включённого таймера является мигание пиктограммы  на дисплее и отображение оставшегося времени. По истечении заданного времени последует звуковой сигнал брелка, который длится 8 сек. Его можно выключить досрочно нажатием любой кнопки.

## "Карусельное меню"

В сигнализации для удобного включения и выключения некоторых режимов и сигнализации предусмотрено "карусельное меню",  
Для выбора необходимого режима нажмите и удерживайте кнопку \* пока не прозвучит сначала мелодичный, а затем короткий сигнала брелка, после чего отпустите кнопку. На дисплее будет мигать первая пиктограмма. Короткими нажатиями кнопки \* выберите нужную пиктограмму:



Режим Anti-Hijack (см. стр. 21)



Режим двухшагового выключения блокировки двигателя (см. стр. 16)



Режим «тихой» охраны (см. стр. 13)



Служебный режим (см. стр. 23)





Режим турботаймера (см. стр. 25)



Режим автоматического включения охраны (см. стр. 14)



Режим автоматического иммобилайзера (см. стр. 20)

Для включения выбранной режима нажмите кнопку , для выключения :

- при включении последует один световой сигнал автомобиля, прозвучат два коротких и один мелодичный сигнал брелка. После выхода из "карусельного меню" пиктограмма выбранного режима постоянно отображается на дисплее.
- при выключении последуют два световых сигнала автомобиля, прозвучат два коротких и один мелодичный сигнал брелка. После выхода из "карусельного меню" пиктограмма выбранного режима пропадет с дисплея.

Выход из "карусельного меню" происходит при удержании кнопки \* в течение 3 сек., а также при отсутствии действий пользователя в течение 8 сек.

## Блокировка кнопок брелка

Для предотвращения случайных нажатий кнопок брелка, кнопки брелков могут быть временно заблокированы.

### Брелок с дисплеем.

Для включения блокировки кнопок нажмите одновременно кнопки  и \*

Прозвучит сигнал брелка и на дисплее появится надпись **БЛОК КН**

Для выключения блокировки кнопок нажмите одновременно кнопки  и \*

Прозвучит звуковой сигнал брелка и надпись **БЛОК КН** исчезнет с дисплея

### Брелок без дисплея

Для включения блокировки кнопок нажмите одновременно кнопки Светодиод брелка вспыхнет желтым цветом один раз.

Для выключения блокировки кнопок нажмите одновременно кнопки Светодиод брелка вспыхнет желтым цветом два раза.



## ВКЛЮЧЕНИЕ РЕЖИМА ОХРАНЫ



**Внимание!** Перед включением режима охраны поставьте автомобиль на стояночный тормоз, выключите зажигание, закройте все двери, капот и багажник.





Если при включении режима охраны количество подтверждающих сигналов отличается от указанного в соответствующем разделе, ознакомьтесь с информацией в «Дополнительные сигналы при включении режима охраны», стр. 14

### Стандартное включение режима охраны

Нажмите кнопку  брелка. Последует один звуковой сигнал, на дисплее отобразятся символы:  

Система подтвердит включение режима охраны одним сигналом sireны и одной вспышкой световых сигналов. Замки дверей будут закрыты. Светодиодный индикатор начнет мигать.

### Бесшумное включение режима охраны



Нажмите кнопку  брелка и удерживайте её до звукового сигнала, затем повторно коротко нажмите кнопку . Последует один звуковой сигнал брелка, на дисплее отобразятся символы:  

Система подтвердит включение режима охраны одним световым сигналом. Замки дверей будут закрыты. Светодиодный индикатор начнёт мигать. Подтверждающего сигнала sireны не будет.

### Включение «тихого» режима охраны

!!! Функция выполняется, если активирована пиктограмма  в карусельном меню, см. стр. 12

В «тихом» режиме, при срабатывании сигнализации, световые сигналы автомобиля будут мигать, но тревожных сигналов sireны не будет.

Нажмите кнопку  брелка. Последует один звуковой сигнал, на дисплее отобразятся символы:  

Система подтвердит включение режима охраны одной вспышкой световых сигналов. Замки дверей будут закрыты. Светодиодный индикатор начнёт мигать. Подтверждающего сигнала sireны не будет.

### Включение режима охраны без брелка

Данная функция может быть полезна в случае утраты или неработоспособности брелка. Перед выполнением процедуры выключите зажигание и поставьте автомобиль на стояночный тормоз. Далее:

1. Откройте дверь и включите зажигание. Светодиодный индикатор начнёт мигать.
2. Нажмите кнопку VALET три раза. Светодиодный индикатор погаснет на 5 сек.
3. Пока светодиодный индикатор не горит, выключите зажигание. Последуют один сигнал sireны и один вспышка световых сигналов, обозначающие начало отсчёта 20-ти секундной задержки перед включением режима охраны.
4. Выйдите из автомобиля и закройте дверь водителя ключом, убедитесь, что замки остальных дверей также закрыты.

Через 20 секунд после выключения зажигания последует одна вспышка световых сигналов и система включит режим охраны. Запирание замков дверей при этом НЕ ОСУЩЕСТВЛЯЕТСЯ!

## Дополнительные сигналы при включении режима охраны.

Если при включении режима охраны одна из дверей, капот или багажник остались открытыми, не был затянута стояночный тормоз или неисправен один из датчиков, то следуют *четыре* сигнала сирены и *четыре* вспышки световых сигналов. На дисплее брелка отобразится пиктограмма, соответствующая незакрытой зоне и эта зона будет исключена из охраны. Такие же сигналы последуют, если автомобиль имеет задержку выключения салонного освещения, но не запрограммирована необходимая задержка по зоне дверей (*программируемая функция F3, см. стр. 41*).

Если Вы обнаружили открытую дверь, капот или багажник - закройте их, и система автоматически включит их в охрану (при закрывании дверей произойдёт повторное запираение замков), прозвучит сигнал брелка, с дисплея брелка пропадет пиктограмма открытой зоны.

Если все двери, капот и багажник закрыты, а система сообщает об активном датчике, значит, один из датчиков неисправен. В этом случае необходимо обратиться в сервисный центр.

## Автоматическое включение режима охраны



!!! Функция выполняется если активирована пиктограмма  в карусельном меню.

(*См. стр. 12*)

Каждый раз после покидания автомобиля режим охраны будет включаться автоматически:

1. При закрытых дверях выключите зажигание, поставьте автомобиль на стояночный тормоз.
2. Заберите ключ, выйдите из автомобиля и закройте все двери.  
После закрывания последней двери последуют *один* сигнал сирены, *одна* вспышка световых сигналов и светодиодного индикатора.

Через 10 сек. после закрывания двери система включит режим охраны.

Прозвучит *один* звуковой сигнал брелка и на дисплее отобразятся символы:   Система подтвердит включение режима охраны *одним* сигналом сирены и *одной* вспышкой световых сигналов. Замки дверей будут закрыты. Светодиодный индикатор начнёт мигать.



**Внимание!** Не забывайте ключи и брелок в салоне автомобиля!





**Примечание.** Если неисправен один из концевых выключателей дверей, то автоматического включения режима охраны не произойдёт.





## Включение режима охраны с работающим двигателем

!!! Для выполнения этой функции необходимо обеспечить поддержку зажигания системой: запрограммировать для этой цели работу канала №3, программируемая функция F16-4 (*См. стр. 42*) и выполнить необходимые для этого подключения, желто-белый провод (*См. стр. 37*).

Если Вы собираетесь покинуть автомобиль, а глушить двигатель не хотите, включите режим охраны с работающим двигателем. Для этого:

1. Убедитесь, что капот закрыт и выключены передачи.
2. Включите поддержку зажигания. Для этого:
  - Затяните стояночный тормоз.
  - Нажмите и удерживайте до звукового сигнала кнопку  брелка и затем нажмите её ещё раз коротко. Прозвучит мелодичный сигнал брелка. На дисплее брелка появится пиктограмма работающего двигателя,  и пиктограмма индикатора времени работы двигателя **r99**. Светодиодный индикатор будет постоянно гореть, световые сигналы автомобиля будут вспыхивать.

!!! *Примечание.* Если прозвучит четыре дополнительных сигнала брелка, это значит, что поддержка зажигания не включена. Выясните причину, устраните её и повторите процедуру.

3. Не позднее, чем через 30 сек, извлеките ключ из замка зажигания. Двигатель продолжит работу.
4. Покиньте автомобиль и закройте все двери.
5. Нажмите и удерживайте до звукового сигнала кнопку , затем коротко кнопку брелка . Последует один короткий сигнал брелка и на дисплее брелка будут отображаться пиктограммы   .



Система включит режим охраны и последует один подтверждающий сигнал sireны и одна вспышка световых сигналов. Замки дверей будут закрыты. Светодиодный индикатор начнёт мигать. На время работы двигателя датчик удара, дополнительный датчик и зона зажигания будут отключены.

Двигатель будет работать 20 мин. после чего система выключит поддержку зажигания, и двигатель будет остановлен. Автомобиль останется в режиме охраны. Датчик удара, дополнительный датчик и зона зажигания будут взяты под охрану.

Чтобы остановить двигатель без выключения режима охраны до истечения указанных 20 мин. длительно нажмите кнопку  брелка и удерживайте её нажатой до звукового сигнала, потом коротко нажмите кнопку  брелка. Последует мелодичный сигнал брелка. С дисплея пропадут пиктограммы **r99** и . Последуют четыре световых сигнала. Датчик удара, дополнительный датчик и зона зажигания будут взяты под охрану. Светодиодный индикатор будет мигать.

## Автовозврат в режим охраны

!!! *Функция программируется и может быть отключена (F5, стр. 41).*

Если, в течение 30 сек. после выключения охраны двери автомобиля не открывались, то сигнализация автоматически включит режим охраны. Последует один сигнал брелка, на дисплее отобразятся символы:  

Возврат в режим охраны сопровождается одним звуковым и одним световым сигналами автомобиля. Светодиодный индикатор начнёт мигать.



Замки дверей будут закрыты, если это запрограммировано. (F5-1, стр. 41).

## Отключение датчиков в режиме охраны

Вы можете неограниченное число раз в одном цикле охраны выключать и снова включать одну или обе зоны датчика удара или дополнительного датчика.

**Датчик удара.** Переключение между режимами происходит последовательно по кругу: сначала отключается первый уровень, затем оба уровня и потом включаются оба уровня датчика. Для управления режимами работы датчика удара дважды с интервалом не более, чем 0,5 сек. нажимайте кнопку .



При отключении первого уровня датчика удара прозвучит мелодичный сигнал брелка, на дисплее появятся пиктограммы: **ДАТ1**  и последуют две вспышки световых сигналов автомобиля.

При отключении второго уровня датчика удара прозвучат три коротких сигнала брелка, на дисплее появятся пиктограммы: **ДАТ1**    и последуют три световых сигнала автомобиля.

При включении датчика удара прозвучит один короткий сигнал брелка, с дисплея пропадут пиктограммы, указанные выше. Последует одна вспышка световых сигналов автомобиля.

**Дополнительный датчик** Переключение между режимами происходит последовательно по кругу: сначала отключается первый уровень, затем оба уровня и потом включаются оба уровня дополнительного датчика. Для управления режимами работы датчика дважды с интервалом не более, чем 0,5 сек. нажимайте кнопку .

При отключении первого уровня дополнительного датчика прозвучит мелодичный сигнал брелка, на дисплее появятся пиктограммы: **ДАТ2**  и последуют два световых сигнала автомобиля.

При отключении второго уровня дополнительного датчика прозвучат три коротких сигнала брелка, на дисплее появятся пиктограммы: **ДАТ2**    и последуют три световых сигнала автомобиля.



При включении дополнительного датчика прозвучит один короткий сигнал брелка, с дисплея пропадут пиктограммы, указанные выше. Последует одна вспышка световых сигналов автомобиля.

 **Примечание:**





Если в качестве дополнительных датчиков подключены два одноуровневых датчика, то при выполнении вышеописанной процедуры сначала будет полностью отключён первый датчик, затем оба датчика, затем оба датчика будут включены. Данный алгоритм определяется программируемой функцией F12, (См. стр. 42).

## ВЫКЛЮЧЕНИЕ РЕЖИМА ОХРАНЫ

### Стандартное выключение режима охраны

Нажмите кнопку  брелка. Последует два звуковых сигнала брелка. На дисплее отобразится пиктограмма  и пропадёт пиктограмма  Система подтвердит выключение режима охраны двумя сигналами sireны и двумя вспышками световых сигналов. Замки дверей будут открыты. Светодиодный индикатор погаснет.

### Бесшумное выключение режима охраны

Нажмите кнопку  брелка и удерживайте её до звукового сигнала, затем повторно коротко нажмите кнопку . Последует два звуковых сигнала брелка. На дисплее отобразится пиктограмма  и пропадёт пиктограмма  Система подтвердит выключение режима охраны двумя вспышками световых сигналов. Замки дверей будут открыты. Светодиодный индикатор погаснет. Сигналов sireны не последует.

### Двухшаговое выключение блокировок двигателя

**!!! Функция выполняется, если активирована пиктограмма  в «карусельном меню».** См. стр. 12

Этот режим является дополнительной защитой автомобиля от угона в случае попадания брелка с ключами в руки посторонних. В этом режиме двигатель автомобиля остаётся заблокированным после выключения режима охраны.

Чтобы выключить блокировку необходимо дополнительно ввести персональный код. (См. "Персональный код сигнализации" на стр. 8).

Если код введён верно, последуют две вспышки световых сигналов, подтверждающие, что двигатель разблокирован. Подтверждающих звуковых сигналов не будет.

### Выключение режима охраны без брелка



Данная функция позволяет выключить режим охраны в случае утраты или неработоспособности брелка. Для выключения режима охраны без брелка необходимо ввести персональный код (См. стр. 8) . Для этого:

1. Откройте дверь автомобиля ключом и оставьте её открытой. Если автомобиль находится в режиме охраны, то включится тревога. Если режим охраны был включён аварийно (без брелка) - последуют только четыре световых сигнала.
2. В течение 20 сек. включите зажигание и нажмите кнопку VALET число раз, соответствующее первой цифре кода.

3. Выключите зажигание. Если код состоит из одной цифры и введён верно, то режим охраны выключится. Если цифр больше, то необходимо ввести вторую цифру.
4. Включите зажигание и нажмите кнопку VALET число раз, соответствующее второй цифре кода.
5. Выключите зажигание. Если код состоит из двух цифр и введён верно, то режим охраны выключится. Если цифр больше, то необходимо ввести третью цифру.
6. Включите зажигание и нажмите кнопку VALET число раз, соответствующее третьей цифре кода. Если код введён верно, то режим охраны выключится.
7. Выключите зажигание. Если код верно введён, то режим охраны выключится, и последуют две вспышки световых сигналов.

### **Выключение режима охраны с работающим двигателем**

Данная функция используется для доступа в автомобиль и передачи управления водителю, если он находится в режиме охраны, а его двигатель запущен брелком или сигнализацией.

1. Нажмите кнопку  брелка. Последует два звуковых сигнала брелка. На дисплее отобразятся пиктограммы  и . Система подтвердит выключение режима охраны двумя сигналами sireны и двумя вспышками световых сигналов. Замки дверей будут открыты. Светодиодный индикатор будет гореть постоянно. Двигатель продолжит работу.
2. Сядьте в автомобиль и включите зажигание
3. Отпустите стояночный тормоз (или нажмите педаль тормоза, зависит от варианта установки)

Последуют четыре сигнала брелка и четыре световых сигнала автомобиля. Пиктограмма  пропадет. Теперь Вы можете управлять автомобилем в обычном режиме.

### **Дополнительные сигналы при выключении режима охраны**

Если в режиме охраны были срабатывания системы, которые Вы пропустили или не прерывали сигнал тревоги брелком, то при выключении режима охраны последует три сигнала sireны и три световых сигнала. Дисплей брелка будет отображать причину тревоги, соответствующей пиктограммой (См. раздел «Сигналы тревоги», стр. 18)







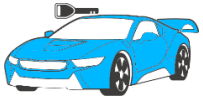

## Сигналы тревоги

При срабатывании первого уровня датчика удара или дополнительного датчика система подаёт короткие предупреждающие сигналы. При нарушении основных зон система включает тревогу, во время которой звучит сирена и мигают световые сигналы автомобиля.

Брелок с дисплеем, при нахождении в зоне действия системы, принимает тревожные сигналы и информирует владельца звуковыми и вибросигналами и соответствующими пиктограммами.

Ниже представлена таблица с указанием видов тревог и описанием сигналов автомобиля и брелка. В колонке «Кол-во циклов тревог при одном срабатывании» указано количество тревог при срабатывании соответствующей зоны, если причина тревоги была устранена, например, открыта и закрыта дверь.

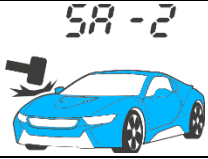
Причина тревоги	Информация на дисплее	Сигналы автомобиля	Кол-во тревог при постоянном срабатывании	Кол-во тревог при одном срабатывании
Открыта одна из дверей		Звуковые - 30 сек. Световые - 35 сек.	1	3
Открыт капот		Звуковые - 30 сек. Световые - 35 сек.	1	3
Открыт багажник		Звуковые - 30 сек. Световые - 35 сек.	1	3
Включено зажигание		Звуковые - 30 сек. Световые - 35 сек.	4 подряд	3
Не затянут стояночный тормоз		Звуковые - 30 сек. Световые - 35 сек.	1	3
Сработал датчик удара (слабый удар)		Звуковые - 3 раза Световые - 6 раз	8 подряд	8
Сработал датчик удара (сильный удар)		Звуковые - 20 сек. Световые - 20 сек.	8 подряд	8

Причина тревоги	Информация на дисплее	Сигналы автомобиля	Кол-во тревог при постоянном срабатывании	Кол-во тревог при одной срабатывании
Сработал дополнительный датчик. (1-й уровень)		Звуковые – 3 раза Световые – 6 раз	8 подряд	8
Сработал дополнительный датчик. (2-й уровень)		Звуковые - 20 сек. Световые - 20 сек.	8 подряд	8
Сработал дополнительный одноуровневый датчик №1		Звуковые - 30 сек. Световые - 35 сек.	8 подряд	8
Сработал дополнительный одноуровневый датчик №2		Звуковые - 30 сек. Световые - 35 сек.	8 подряд	8

**Примечание:** Если сигнал тревоги при периодически срабатывающем датчике прерывается брелком, то отсчёт количества циклов начинается заново.

### Прерывание сигнала тревоги

Для прерывания сигналов тревоги без выключения режима охраны кратковременно нажмите кнопку  брелка.

Если причина срабатывания сигнализации устранена, то тревога прекратится, брелок перестанет отображать причину срабатывания на экране дисплея.

Если причина срабатывания не устранена, то тревога прекратится, зона охраны, вызвавшая срабатывание, будет временно исключена из охраны, а брелок продолжит отображать причину срабатывания на экране дисплея. После устранения причины, последует один сигнал sireны, зона будет автоматически взята под охрану, а брелок перестанет отображать причину. Если причиной срабатывания была открытая дверь, то после её закрывания система запрет замки дверей.

Для отключения только звуковых сигналов брелка кратковременно нажмите кнопку . Звуковые сигналы брелка прекратятся, а тревожные сигналы автомобиля сохранятся. Брелок продолжит отображать зону вызвавшую срабатывание системы.

**Примечание:** Во время тревоги приёмопередатчик периодически посылает сигналы тревоги в эфир и не может принимать сигналы от брелка, в этот момент система может пропустить команду от брелка, в этом случае повторите команду через 1-2 секунды.



## ДОПОЛНИТЕЛЬНЫЕ ОХРАННЫЕ ФУНКЦИИ



**Внимание!** В целях безопасности рекомендуется запирать замки дверей перед началом движения.

### Дистанционное управление замками дверей.

Для дистанционного управления замками дверей при включённом зажигании:

- кратковременно нажмите кнопку  для запираания дверей
- кратковременно нажмите кнопку  для отпираания замков





При запираании дверей звучит один сигнал брелка, при отпираании два сигнала брелка.

### Автоматическое управление замками дверей

Сигнализация может автоматически запирать и отпирать двери. Доступны три варианта, один из которых может быть выбран при программировании системы (определяется программируемой функцией F2 (См. стр. 41), в продажу система поступает с выключенной функцией):

- Двери запираются при включённом зажигании после отпущения стояночного тормоза (или нажатии педали тормоза - зависит от варианта установки) и отпираются при выключении зажигания. (F2-1)
- Двери запираются через *10 сек.* после включения зажигания (открытие двери отменяет закрытие замков!) и отпираются при выключении зажигания. (F2-2)
- Двери отпираются при выключении зажигания, закрывание замков не осуществляется. (F2-3)

### Режим "Паника"

"Паника" позволяет дистанционно включать сигналы сирены для отпугивания потенциальных злоумышленников или привлечения внимания окружающих. Для включения режима «Паника» нажмите одновременно и удерживайте нажатыми до звукового сигнала брелка кнопки  и . На дисплее отобразятся символы:  . Последует три сигнала сирены и три световых сигнала автомобиля.

Если режим охраны был выключен, то он включится. Замки дверей будут заперты.

### Режим автоматического иммобилайзера

**!!! Функция выполняется, если активирована пиктограмма  в «карусельном меню».** (См. стр.12)

Каждый раз через 30 сек. после выключения зажигания система блокирует цепь запуска двигателя. Когда двигатель заблокирован, при включении зажигания будет загораться и непрерывно светиться светодиодный индикатор.

Для выключения блокировки нажмите служебную кнопку или кнопку  брелка. Прозвучит два сигнала брелка и светодиодный индикатор системы перестанет светиться при включении зажигания.

**!!!Примечание.** Если запрограммирован режим турботаймера, то режим иммобилайзер не будет включаться.



## Режим Anti-Hijack

!!! Выполняется если при программировании системы для функции F8 выбрано значение F8-1 или второе значение F8-2, (См. стр. 41)

### Включение режима Anti-Hijack брелком.





Если вас вынудили покинуть автомобиль, то такое включение режима Anti-HiJack позволит вам активно противостоять угону автомобиля и обеспечит Вашу личную безопасность.

В системе реализованы два способа включения режима Anti-HiJack брелком:

1. С использованием карусельного меню. Для включения режима *при включённом зажигании* активируйте пиктограмму  (См. стр. 12)
2. При включённом зажигании одновременно нажмите и удерживайте нажатыми до звукового сигнала кнопки брелка  и .



На дисплее отобразится пиктограмма . Включится тревога, произойдёт запираение замков дверей. В зависимости от значения программируемой функции F8 [стр. 41](#) и способа установки сигнализации на автомобиль блокировка двигателя включается:

- немедленно (если запрограммировано F8-2)
- после отпущения стояночного тормоза (если F8-1, для автомобилей с РКПП)
- после нажатия педали тормоза (если F8-1, для автомобилей с АКПП)

В течение первых 30 сек. система имитирует неисправность автомобиля, включая и выключая блокировку двигателя, а через 30 сек полностью блокирует двигатель. На дисплее брелка отобразятся пиктограммы:     

### Выключение режима Anti-Hijack брелком

Режим Anti-Hijack выключается в два этапа:



1. Нажмите коротко кнопку  брелка. Система выключит сигналы тревоги и включит режим охраны: светодиодный индикатор будет медленно мигать, двигатель останется заблокированным.
2. Если зажигание включено, то через несколько секунд система включит тревогу, Не дожидаясь возобновления тревоги, выключите зажигание, нажмите кнопку  ещё раз. Система выключит режим охраны, разблокирует двигатель и отопрет двери. Последует два световых и два звуковых сигнала. Прозвучат два сигнала брелка. Дисплей брелка отобразит пиктограмму .

### Включение режима Anti-Hijack кнопкой VALET.

Такое включение режима Anti-Hijack обеспечит сохранность автомобиля и Вашу личную безопасность, когда вы отправляетесь в рискованную поездку или посадили по пути незнакомого пассажира. Алгоритм состоит из трех этапов:

Этап 1. (режим ожидания)

При закрытых дверях и включённом зажигании нажмите и в течение 1 сек. удерживайте кнопку VALET. Система войдёт в режим ожидания, который может длиться неограниченное время.

В этом состоянии отсутствует любая внешняя индикация и система никак не проявляет себя. Для контроля состояния нажмите кнопку  брелка. Дисплей брелка отобразит мигающую пиктограмму .





!!! Примечание. Не удерживайте кнопку VALET, нажатой более 2 сек. при скрытом включении режима Anti-HiJack, так как это приведет к включению служебного режима. Этап 2. (режим предупреждения)

- После отрывания двери при включённом зажигании светодиодный индикатор системы начнет часто мигать.
- После закрытия двери включатся и в течение 30 сек. будут мигать световые сигналы автомобиля.

Этап 3 (режим антиграбления)

В течение 30 сек. звучат прерывистые сигналы sireны, затем включается тревога и произойдёт запираие замков дверей. В зависимости от значения программируемой функции F8 (См. стр. 41) и способа установки сигнализации на автомобиль блокировка двигателя включается:

- немедленно (если запрограммировано F8-2)
- после отпускания стояночного тормоза (если F8-1, для автомобилей с РКПП)
- после нажатия педали тормоза (если F8-1, для автомобилей с АКПП)

В течение первых 30 сек. система имитирует неисправность автомобиля, включая и выключая блокировку двигателя, а через 30 сек полностью блокирует двигатель. На дисплее брелка отобразятся пиктограммы:     

**Выключение режима Anti-Hijack кнопкой VALET**

Для выключения режима Anti-Hijack на «Этапе 1» и «Этапе 2» (до появления сигналов sireны), коротко нажмите кнопку  брелка. Система выключит режим Anti-Hijack и перейдет в обычное состояние.

Для выключения режима Anti-Hijack на «Этапе 3» (после сигналов sireны):

- При включённом зажигании нажмите и в течение 3 сек. удерживайте нажатой кнопку VALET. Последуют три коротких сигнала sireны.
- Выключите зажигание. Система включит режим охраны. Тревога продолжится.
- Выключите режим охраны. Для отключения режима охраны без брелка требуется ввести персональный код (См. "Персональный код сигнализации" стр. 8).

Для ввода персонального кода:

1. Откройте дверь автомобиля ключом и оставьте её открытой.
2. В течение 20 сек. включите зажигание и нажмите кнопку VALET число раз, соответствующее первой цифре кода.
3. Выключите зажигание. Если код состоит из одной цифры и верно введён, то режим охраны выключится, и последуют две вспышки световых сигналов. Если цифр больше, то необходимо ввести вторую цифру.
4. Включите зажигание и нажмите кнопку VALET число раз, соответствующее второй цифре кода.
5. Выключите зажигание. Если код состоит из двух цифр и верно введён, то режим охраны выключится, и последуют две вспышки световых сигналов. Если цифр больше, то необходимо ввести третью цифру.
6. Включите зажигание и нажмите кнопку VALET число раз, соответствующее третьей цифре кода.
7. Выключите зажигание. Если код верно введён, то режим охраны выключится, и последуют две вспышки световых сигналов.

**Защита от отключения питания**

В системе реализована защита отключения источника питания от системы. После восстановления питания система вернётся в состояние предшествующее отключению питания или другое более безопасное. См. таблицу ниже.

Состояние системы до отключения питания	Состояние системы после восстановления питания
Режим охраны выключен	Режим охраны выключен
Режим охраны включён	Режим охраны включён
Тревога, причина устранена	Режим охраны включён
Тревога, причина не устранена	Тревога
Режим иммобилайзера	Режим иммобилайзера
Служебный режим	Служебный режим
Режим Anti-Hijack	Режим Anti-Hijack

## СЕРВИСНЫЕ ФУНКЦИИ СИГНАЛИЗАЦИИ

### Служебный режим

Служебный режим предназначен для временного отключения противоугонных и охранных функций автосигнализации, например, при передаче автомобиля на станцию сервисного обслуживания.

В служебном режиме светодиодный индикатор светится непрерывно. Включать и выключать служебный режим можно двумя способами:

**1) Управление брелком.** Включение и выключение служебного режима осуществляется активацией или деактивацией пиктограммы  в "карусельном меню брелка" (См. стр. 12).

**2) Управление кнопкой VALET.**

Для включения и выключения служебного режима при закрытых дверях:

- Включите зажигание
- Нажмите и удерживайте нажатой в течение 4 сек. кнопку VALET. Последуют три звуковых сигнала сирены.
- Выключите зажигание.

При включении служебного режима последуют четыре световых сигнала автомобиля, при выключении три.

### Поиск автомобиля

На обширной парковке или в случае другой необходимости вы можете выполнить поиск автомобиля.

Для выполнения функции дважды в течение одной секунды коротко нажмите кнопку . Прозвучит сигнал брелка.

Автомобиль ответит шестью звуковыми и шестью световыми сигналами.

### Вызов из автомобиля

Данная функция может использоваться для передачи сигнала вызова владельцу автомобиля, а также для поиска, потерянного брелка.

Для вызова водителя нажмите кнопку на антенне системы, которая обычно установлена на лобовом стекле автомобиля с пассажирской стороны. Последуют три световых сигнала автомобиля. Брелок отобразит надпись **CALL** и в течение 20 сек. будет подавать сигналы вызова.

Для прерывания сигналов нажмите кнопку  брелка.

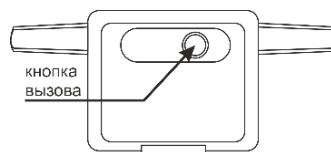

### Запрос состояния системы и автомобиля

На дисплее брелка по запросу может быть отображена следующая информация:

- Состояние сигнализации: режим охраны включён или выключен, служебный режим
- Открытые или несравненные зоны.
- Температура салона.

Для запроса состояния коротко нажмите кнопку  брелка. Прозвучит мелодичный сигнал брелка и отобразится актуальная информация.



**Примечание** Если температура ниже  $-40\text{ }^{\circ}\text{C}$ , то на дисплее будет отображено: **LO**  $^{\circ}\text{C}$ , если температура выше  $+70\text{ }^{\circ}\text{C}$ , то: **HI**  $^{\circ}\text{C}$ .



### Предупреждение об открытых дверях



Функция программируется (F7, См. стр. 41) и может быть полезна для предотвращения аварийных ситуаций на дороге и предупреждения других участников движения об открытии дверей Вашего автомобиля. При открытии какой-либо из дверей сигнализация будет включать световые сигналы длительностью 10, 20 или 30 сек.



## Управление дополнительными каналами

В системе предусмотрены четыре дополнительных канала для управления различными устройствами. Режим каждого канала программируется на этапе установки. Каналы №1-№3 являются каналами дистанционного управления. Канал №4 работает автоматически управление брелком невозможно.

**Канал №1** (режим управления открыванием багажника) может работать в одном из четырёх режимов (*программируемая функция F14, См. стр. 42*)

Если канал №1 в вашей системе настроен для управления открыванием багажника (F14-1) нажмите кнопку  брелка и удерживайте её до звукового сигнала, затем коротко нажмите кнопку  . Последует три звуковых сигнала брелка и три световых сигнала автомобиля.

На выходе канала появится сигнал управления. Если сигнализация находится в режиме охраны, то зона багажника, датчик удара и дополнительный датчик будут отключены. На дисплее брелка появятся пиктограммы:   



Через 5 сек. после закрывания багажника, исключённые из охраны зоны, будут взяты под охрану. После закрывания багажника последует короткий сигнал брелка пиктограммы    пропадут с дисплея.



**Примечание:** Если выбран другой режим работы канала №1 проконсультируйтесь со специалистом, установившим сигнализацию или изучите возможные варианты в разделе программирования (*См. стр. 42, функция F14*)

**Канал №2** (отпирание дверей пассажиров) может работать в одном из четырёх режимов (*программируемая функция F15, См. стр. 42*)

Если канал №2 в вашей системе настроен для отпирания пассажирских дверей, то при выключении режима охраны происходит отпирание только водительской двери. Для отпирания пассажирских дверей после выключения режима охраны одновременно нажмите кнопку  брелка ещё раз. Сигнализация откроет все двери автомобиля.

Если выбран другой режим работы канала №2, то использование канала не зависит от того включен режим охраны или нет. Для управления нажмите кнопку  брелка и удерживайте её до звукового сигнала, затем коротко нажмите кнопку 



Последуют три вспышки световых сигналов и три сигнала сирены.

Рекомендуется дополнительно проконсультироваться со специалистом, установившим сигнализацию или самостоятельно изучить раздел программирование функций (*См. стр. 42, функция F15*)



**Примечание:**

Для реализации функции раздельного отпирания водительской двери и пассажирских дверей необходимо выполнить подключение приводов замков дверей в соответствии со схемой, приведённой в разделе «Подключение проводов системы» (*См. стр. 36, жёлто-красный провод*)

**Канал №3** может работать в одном из четырёх режимов (*программируемая функция F16, См. стр. 45*) Управление устройством, подключённым к сервисному каналу №3 не зависит от того включён режим охраны или нет. Для управления каналом №3 нажмите кнопку  брелка и удерживайте её до звукового сигнала, затем повторно коротко нажмите кнопку  . Последует три звуковых сигнала брелка и три световых сигнала автомобиля.

**Канал №4** предназначен для автоматической работы в одном из двух режимов (*программируемая функция F13 (См. стр. 42)*)

**Режим 1.** (F13-1) Система формирует сигнал управления заданной длительности от 1-60 сек. каждый раз при выключении режима охраны и при тревоге. Рекомендуется для включения подсветки салона. Включение режима охраны и включение зажигания отключают канал, повторное выключение охраны режима охраны и повторное выключение зажигания заново активируют канал №4.



**Режим 2.** (F13-2) Система формирует сигнал управления заданной длительности от 1-60 сек. каждый раз при выключении режима охраны и при каждом выключении зажигания. Рекомендуется для включения подсветки салона. Включение режима охраны и включение зажигания отключают канал, повторное выключение охраны режима охраны и повторное выключение зажигания заново активируют канал №4.

**Режим 3.** (F13-3 и F13-4) Система формирует сигнал управления заданной длительности от 1-60 сек каждый раз при включении режима охраны. Этот режим рекомендуется для реализации таких функций, как автоматическое поднятие стекол ("Комфорт") и "световая дорожка".

## Режим турботаймера



**!!! Примечание.** Функция турботаймера может быть активирована только при условии, если канал №3 запрограммирован для поддержки зажигания F16-4 и установлено дополнительное реле для поддержки зажигания (см. стр. 37)

Этот режим автоматически продлевает работу двигателя на холостых оборотах на заданное время после выключения зажигания, что по некоторым данным позволяет защитить турбину от преждевременного разрушения и продлить её ресурс. Для использования этой функции необходимо активировать пиктограмму  в "карусельном меню" (См. стр. 12).

- После поездки, не выключая двигатель, поставьте рычаг переключения коробки передач:
  - ✓ в нейтральное положение, если ваш автомобиль оснащён ручной коробкой переключения передач.
  - ✓ в режим PARK, если ваш автомобиль оснащён автоматической коробкой переключения передач.
- Затяните стояночный тормоз.
- Включите поддержку зажигания каналом №3. Для этого нажмите кнопку  брелка и удерживайте её нажатой до звукового сигнала, затем коротко нажмите кнопку  брелка. Система включит поддержку зажигания. Прозвучит мелодичный сигнал брелка. Дисплей отобразит пиктограмму работающего двигателя  и время работы двигателя: **r01, r02, r03** или **r04**. Светодиодный индикатор будет светиться непрерывно. Световые сигналы будут мигать.
- Выключите зажигание и извлеките ключ из замка зажигания. Двигатель продолжит работать.

По истечении времени, запрограммированного для работы режима турботаймера (*определяется функцией F11, См. стр. 42*), двигатель будет автоматически остановлен.

В режиме турботаймера вы можете включить режим охраны. При этом на время работы турботаймера будут отключены датчик удара, дополнительный датчик и зона зажигания. После остановки двигателя датчик удара, дополнительный датчик и зона зажигания будут взяты под охрану.

Для досрочной остановки двигателя выключите поддержку зажигания каналом №3. Для этого нажмите кнопку  брелка и удерживайте её нажатой до звукового сигнала, затем коротко нажмите кнопку  брелка.



## **Контроль исправности концевых выключателей**

---

Функция позволяет проверить исправность контактных датчиков: дверей, капота и багажника. При выключенном режиме охраны и включённом зажигании открывание дверей, капота или багажника сопровождается миганием светодиодного индикатора. Если при открывании какой-либо двери, капота или багажника светодиодный индикатор не мигает, то соответствующий концевой выключатель неисправен, либо не подключён к центральному блоку сигнализации.

## **Контроль количества запрограммированных брелков**

---

Функция позволяет контролировать и при обнаружении исключить случайную или умышленную запись в память системы посторонних брелков, которыми возможно управление сигнализацией (например, недобросовестными работниками автосервиса, находящимися в сговоре с угонщиками).

Для осуществления проверки:

- Закройте двери, капот и багажник
- Включите зажигание
- Нажмите кнопку  брелка.
- Наблюдайте за вспышками светодиодного индикатора

Число вспышек светодиодного индикатора будет соответствовать количеству брелков, записанных в память сигнализации. Если число вспышек больше количества Ваших брелков, срочно перезапишите все имеющиеся у Вас брелки в память сигнализации (*См. стр. 44*).

# СХЕМА ПОДКЛЮЧЕНИЯ

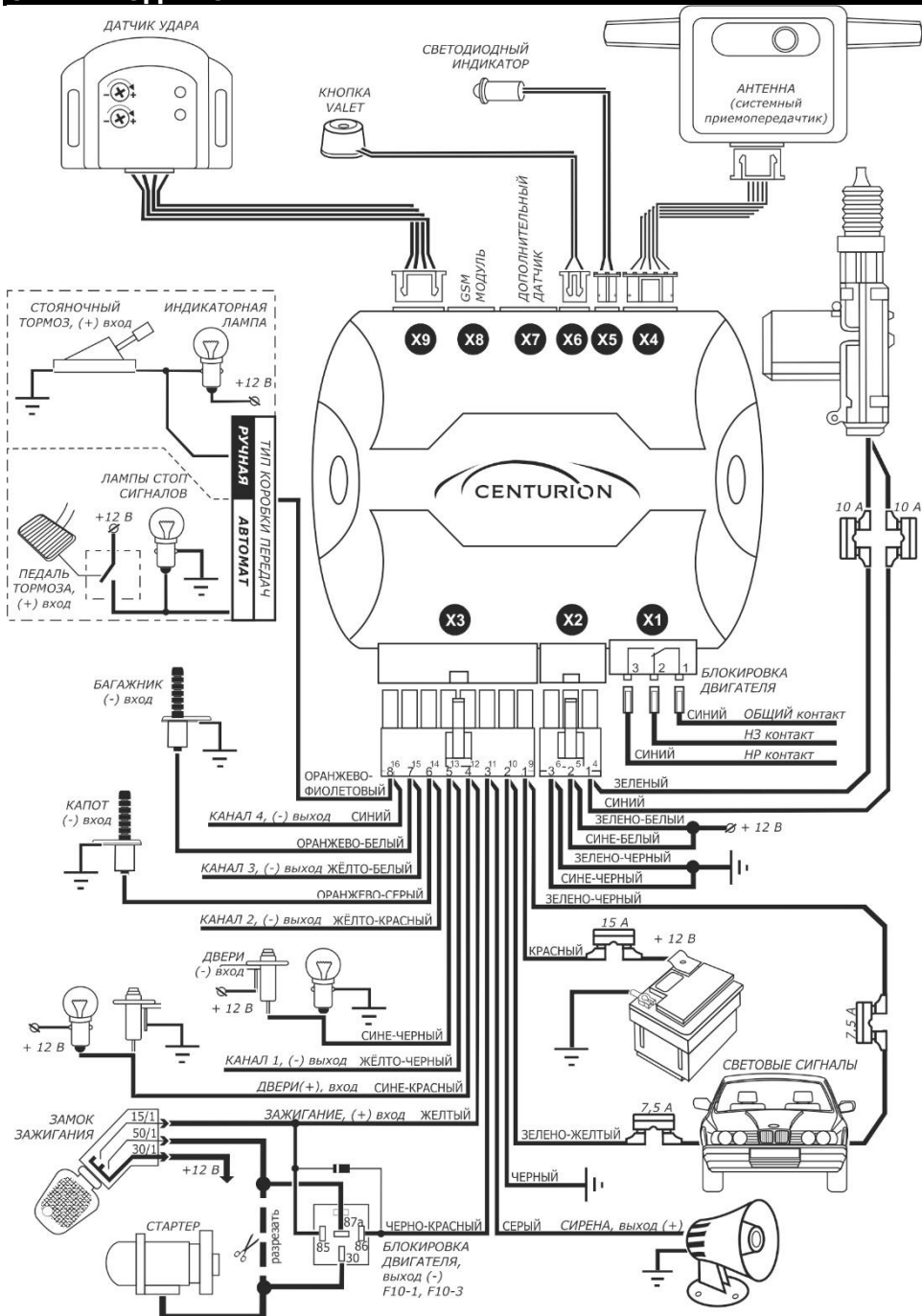

## ПОДКЛЮЧЕНИЕ ПРОВОДОВ СИСТЕМЫ

### Разъём X1: Блокировка двигателя

3 ножевых контакта

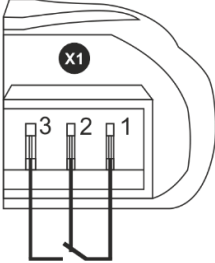

Логика работы, встроенного реле блокировки и выхода на внешнее реле блокировки (черно-красный провод разъема X3, *См. стр.34* ) совпадает и определяется функцией F10 (*См. стр. 31* заводское значение F10-1):

- При F10-1 и F10-3 управляющий сигнал на обмотке реле формируется при **ВКЛЮЧЕННОМ** режиме охраны. Для блокировки двигателя используются контакты 1 и 2
- При F10-2 и F10-4 управляющий сигнал на обмотке реле формируется при **ВЫКЛЮЧЕННОМ** режиме охраны. Для блокировки используются контакты 1 и 3

№ кон	Цвет провода	Назначение цепи
1	Синий	Общий контакт реле блокировки
2	Синий	Нормально замкнутый контакт реле блокировки
3		Нормально разомкнутый контакт реле блокировки

### Разъём X2: Управление центральным замком

чёрный, двухрядный, 6 контактов



Вид со стороны проводов

№ кон	Цвет провода	Назначение цепи
1	Синий	Общий контакт реле отпирания
2	Черно-красный (петля)	Нормально разомкнутый контакт реле отпирания
3	Сине-чёрный	Нормально замкнутый контакт реле отпирания
4	Зелёный	Общий контакт реле запирания
5	Черно-красный	Нормально разомкнутый контакт реле запирания
6	Зелено-чёрный	Нормально замкнутый контакт реле запирания

Подключение к центральному замку с положительным управлением

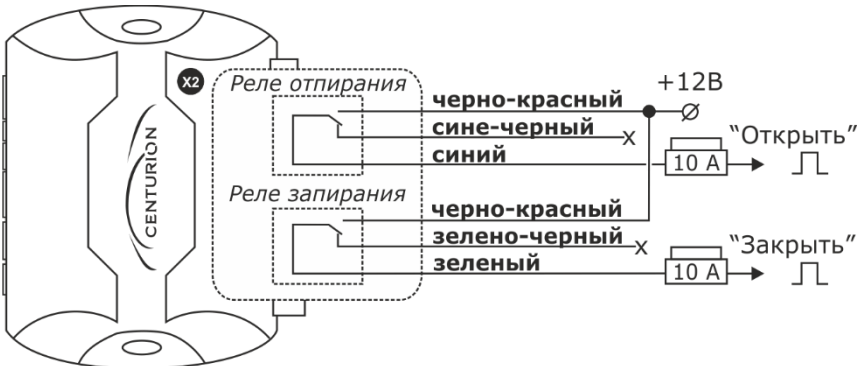

Подключение к центральному замку с отрицательным управлением

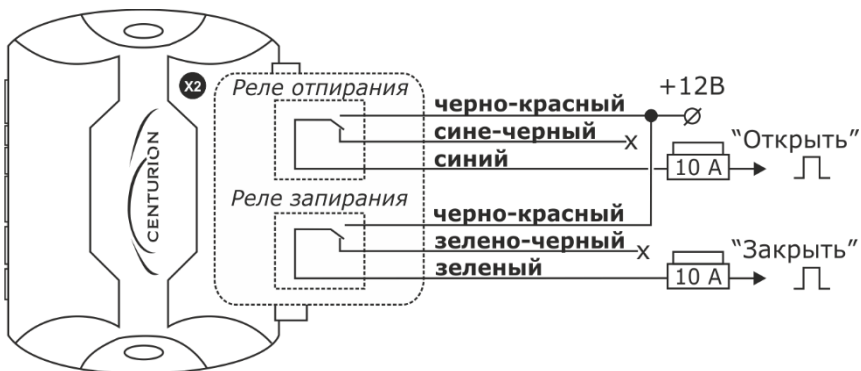

Подключение к электроприводам замков дверей

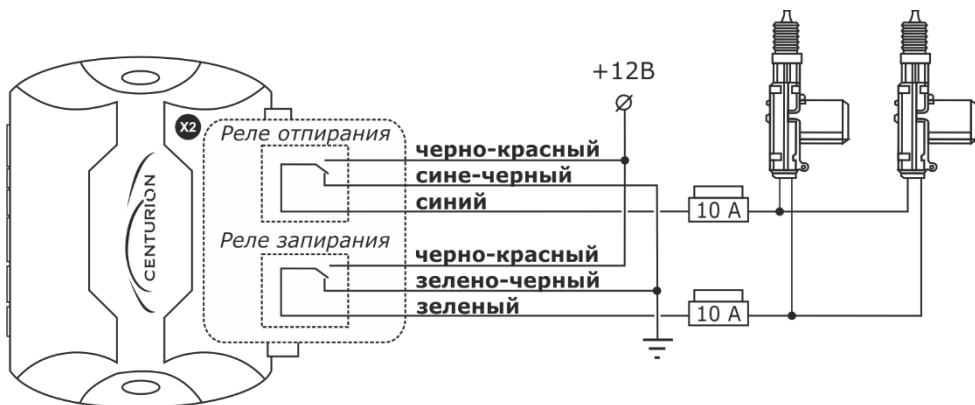

Подключение к системе пневматического управления замками

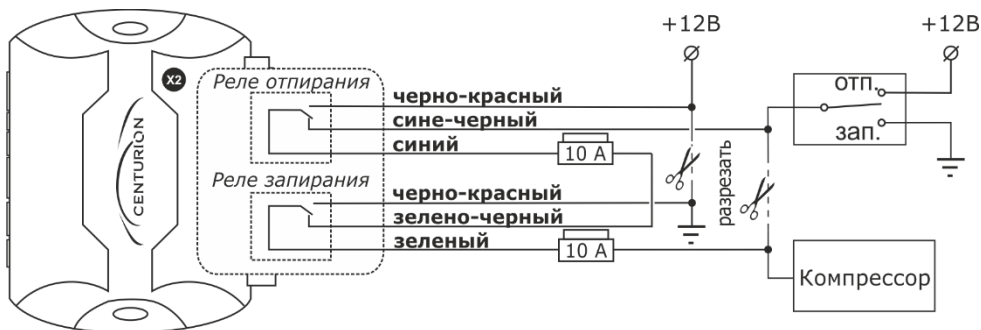

## Разъём Х3: Цепи входных и выходных сигналов

чёрный, двухрядный, 16 контактов

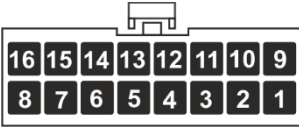

Вид со стороны  
проводов

№ конт	Цвет провода	Назначение цепи
1	Красный	Питание сигнализации, +12 В (предохранитель 15 А)
2	Черный	Питание сигнализации, -12 В («масса»)
3	Желтый	Вход зажигания, «+»
4	Сине-красный	Вход датчика дверей, «+»
5	Сине-чёрный	Вход датчика дверей, «-»
6	Оранжево-серый	Вход датчика капота, «-»
7	Оранжево-белый	Вход датчика багажника, «-»
8	Оранжево-фиолетовый	Вход контроля тормоза, «-»
9	Зелено-чёрный	Выход на световые сигналы, 7,5А
10	Зелено-жёлтый	Выход на световые сигналы, 7,5А
11	Серый	Выход на сирену, «+», 2 А
12	Черно-красный	Выход блокировки, «-», 200 мА.
13	Жёлто-чёрный	Выход управления каналом №1, «-», 200 мА
14	Жёлто-красный	Выход управления каналом №2, «-», 200 мА
15	Жёлто-белый	Выход управления каналом №3, «-», 200 мА
16	Синий	Выход управления каналом №4, «-», 200 мА

**1. Красный** провод – питание системы +12 В, защищен предохранителем 15 А. Подключите его к проводу, идущему к плюсовой клемме аккумулятора.

**2. Черный** провод – питание системы, - 12 В («масса»). Соедините этот провод с шасси автомобиля. Не соединяйте этот провод через заземляющие провода штатной проводки автомобиля.

**3. Желтый** провод – вход цепи зажигания, +12 В. Подключите провод к цепи, в которой появляется напряжение +12 В, когда ключ зажигания находится в положении IGN (контакт 15/1 замка зажигания) и отсутствует, когда зажигание выключено.

**4. Сине-красный провод** — вход датчиков дверей положительной полярности. При открывании дверей на этом входе должен появляться потенциал 12 В. Подключите провод к датчикам дверей (обычно связан с лампой салонного освещения). В некоторых автомобилях непосредственное подключение этого входа невозможно и требуется дополнительная развязка диодами. Типовая схема такой развязки приведена на рисунке ниже.

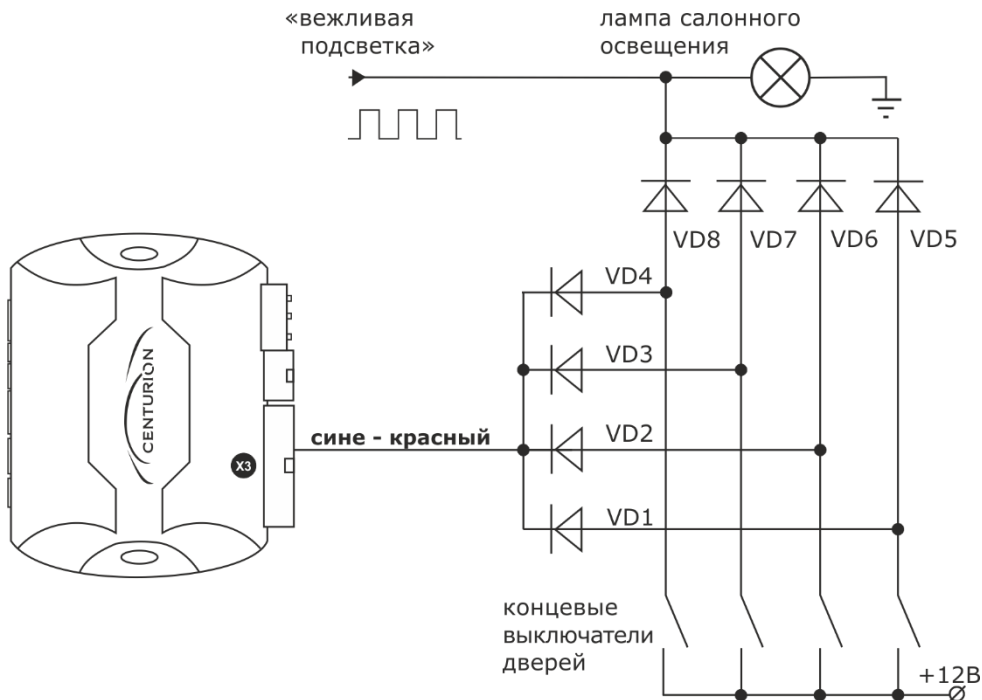

Диоды VD1–VD4 типа 1N4007. Тип диодов VD5–VD8 определяется током потребления ламп салонного освещения.

**5. Сине-чёрный провод** — вход датчиков дверей отрицательной полярности. При открывании дверей на этом входе должна появляться "масса". Подключите провод к датчикам дверей (обычно связан с лампой салонного освещения). В некоторых автомобилях непосредственное подключение этого входа невозможно и требуется дополнительная развязка диодами. Типовая схема такой развязки приведена на рисунке ниже.

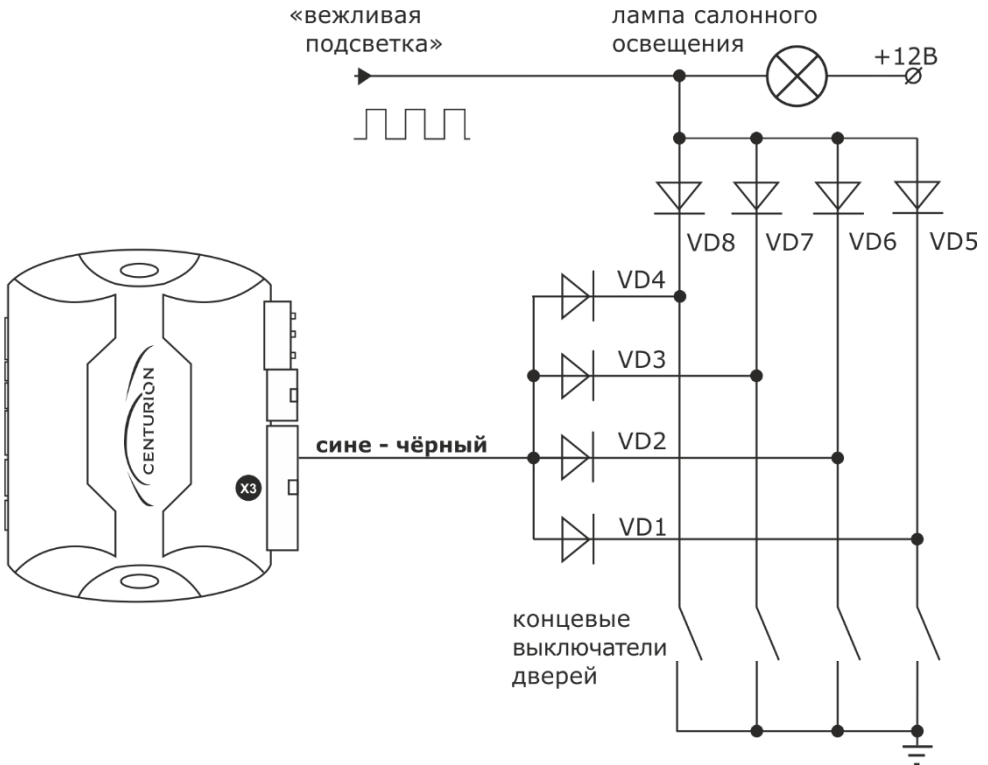

Диоды VD1–VD4 типа 1N4007. Тип диодов VD5–VD8 определяется током потребления ламп салонного освещения.

**6. Оранжево-белый провод** — вход датчика багажника. Подключите провод к датчику открывания багажника. При открывании багажника на этом входе должен появляться потенциал «масса»

**7. Оранжево-серый провод** — вход датчика капота.

Подключите данный провод к концевому выключателю или к цепи, в которой появляется потенциал "масса" при открывании капота. Если штатный выключатель отсутствует, необходимо установить выключатель, входящий в комплект сигнализации.

**8. Оранжево-фиолетовый провод** — вход контроля тормоза. Пропадание потенциала «масса» на этом проводе в режиме охраны вызывает тревогу, а в режиме охраны с заведенным двигателем приведет к его остановке.

На автомобиле с автоматической трансмиссией данный вход необходимо подключить к контактной группе педали тормоза. См. рисунок ниже.



На автомобиле с ручной трансмиссией его необходимо подключить к контактной группе стояночного тормоза, установив диод в разрыв штатного провода стояночного тормоза. См. рисунок ниже.

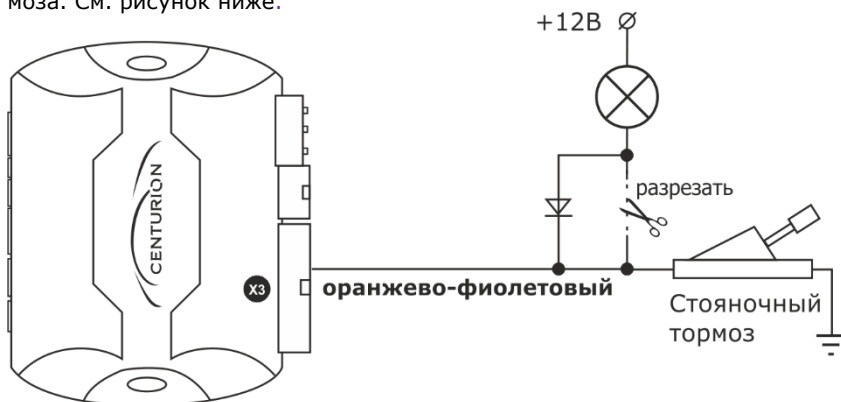

**9. Зелено-чёрный провод** – выход для управления световыми сигналами. Подключите к указателям поворотов или габаритным огням с одной стороны автомобиля. Максимальный ток нагрузки ограничен предохранителями 7,5 А.

**10. Зелено-жёлтый провод** – выходы для управления световыми сигналами. Подключите к указателям поворотов или габаритным огням с другой стороны автомобиля. Максимальный ток нагрузки ограничен предохранителями 7,5 А.

**11. Серый провод** – выход на звуковой излучатель (клаксон, сирена). На этом выходе формируются импульсы положительной полярности различной длительности.

- При использовании сирены, соедините этот провод с красным проводом сирены. Чёрный провод сирены соедините с "массой".
- При использовании автомобильного клаксона необходимо использовать дополнительное реле.



## 12. Черно-красный провод – выход блокировки двигателя.

Режим работы выхода определяется программируемой функцией F10 (См. стр.42). Ниже приведены типовые схемы подключения реле блокировки.

Для функции F10-1 и F10-3. «Активен при включённом режиме охраны» Используются для блокировки двигателя внешним реле с НЗ контактами реле.

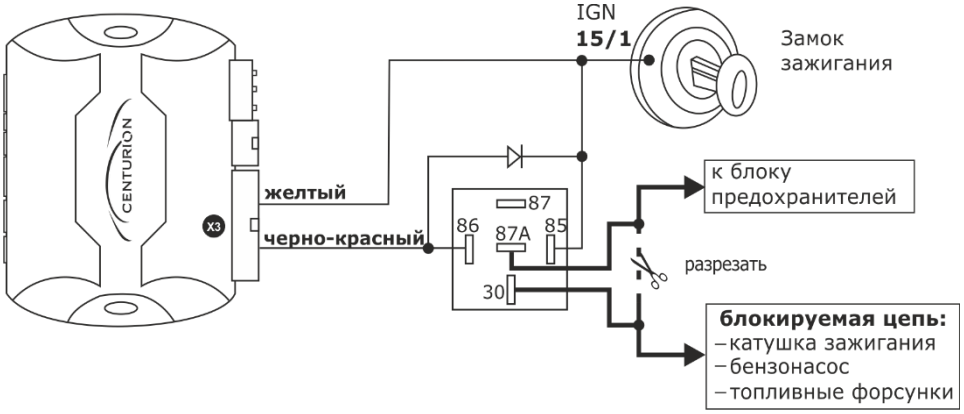

Для функции F10-2 и F10-4. «Активен при выключенном режиме охраны». Используется для блокировки двигателя внешним реле с НР контактами реле.

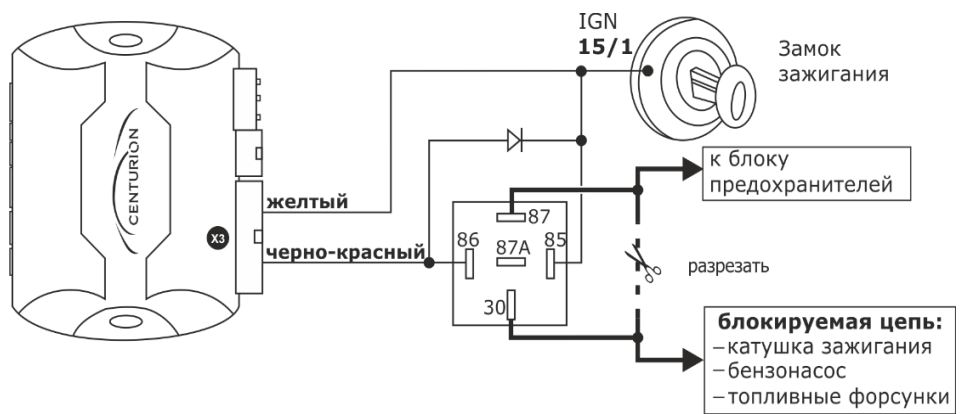

### 13. Жёлто-чёрный провод – выход управления дополнительным каналом №1.

Сигнал на выходе формируется при последовательном нажатии, сначала кнопки \* до звукового сигнала и затем кнопки 1 коротко. Режим работы выхода определяется программируемой функцией F14 (См. стр. 42) :

- F14-1 «Импульс длительностью 0.7 сек.». Рекомендуется использовать для дистанционного отпирания багажника. Ниже приведена типовая схема подключения канала:

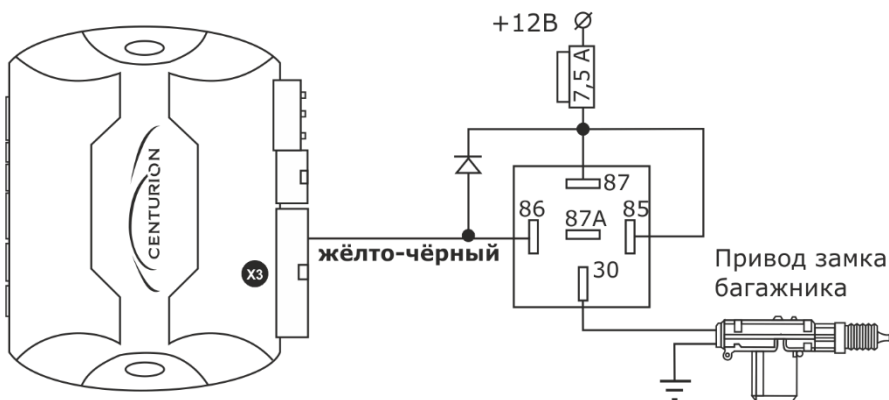

Если сигнализация находится в режиме охраны, то зона багажника, датчик удара и дополнительный датчик будут отключены. Через 5 сек. после закрывания багажника они будут снова взяты под охрану.

- F14-2 «Импульс длительностью 1-60 сек.». Датчик удара и дополнительные датчики в режиме охраны отключаются.
- F14-3 «Импульс длительностью 1-60 сек.». Датчик удара и дополнительные датчики в режиме охраны не отключаются.
- F14-4 "Защёлка". Сигнал появляется на выходе после нажатия кнопок и сохраняется до следующего нажатия кнопок. Датчик удара и дополнительные датчики в режиме охраны не отключаются



### 15. Жёлто-белый провод – выход управления дополнительным каналом №3.

Сигнал на выходе формируется при последовательном нажатии кнопки , сначала длительно до звукового сигнала и затем, ещё раз коротко. Режим работы выхода определяется программируемой функцией F16 (См. стр. 42):

- F16-1 «Импульс длительностью 0,8 сек.».
- F16-2 «Импульс длительностью 1-60 сек.».
- F16-3 «Импульс длительностью 1-60 сек.».
- F16-4 "Защёлка" – при включенном зажигании и затянутом стояночном тормозе сигнал появляется на выходе системы после нажатия кнопок и сохраняется до следующего нажатия кнопок.

Этот режим работы используется для поддержки зажигания системой в режимах турботаймера и при охране автомобиля с заведенным двигателем. В режиме охраны с заведенным двигателем сигнал автоматически пропадает через 20 мин, а при работе турботаймера по истечении времени работы турботаймера.

При реализации функции поддержки зажигания желто-белый провод подключается в цепи замка зажигания 15/1, а вход зажигания (желтый провод) рекомендуется подключать к цепи АСС:

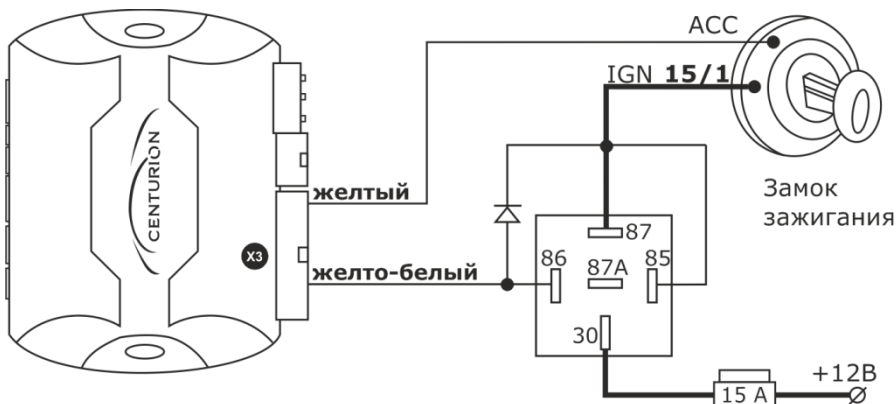

**16. Синий провод** – выход управления каналом №4. На этом выходе появляется импульс длительностью от 1 до 60 сек. (по умолчанию – 20 сек.). Момент появления импульса определяется программной функцией F13 (См. стр. 42):

- F13-1 «Импульс при каждом выключении режима охраны». При подключении этого выхода к цепи салонного освещения реализуется функция «Вежливая подсветка салона» (см. рис ниже).
- F13-2 «Импульс при каждом выключении режима охраны и при каждом выключении зажигания». При подключении этого выхода к цепи салонного освещения реализуется функция «Вежливая подсветка салона» (см. рис ниже).

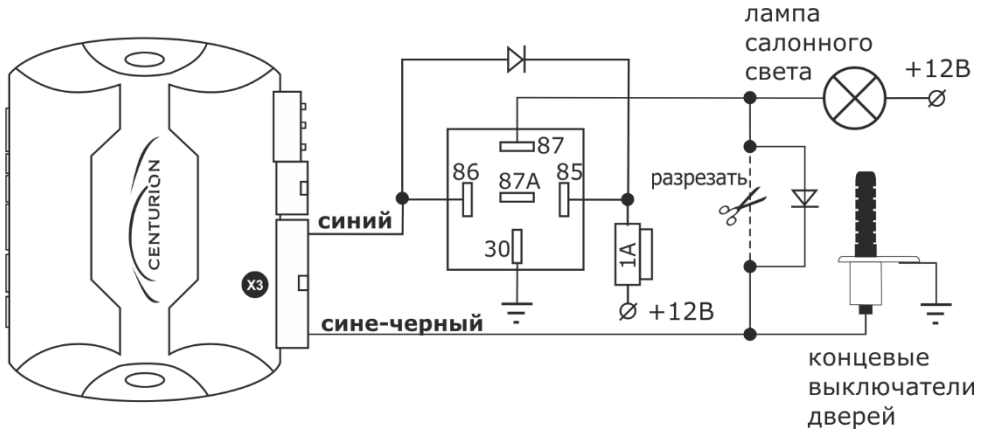

- F13-3 и F13-4 «Импульс при каждом включении режима охраны». При подключении этого выхода к цепи ближнего света фар реализуется режим «Световая дорожка» (см. рис. ниже), а при подключении этого выхода к цепи управления стеклоподъемников реализуется функция «Комфорт»

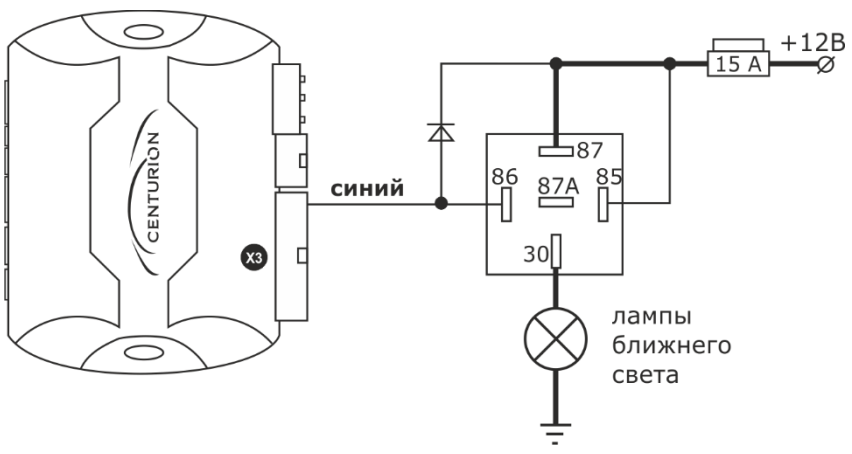

## Разъем X4: Приёмопередатчик системы

белый, 5 контактов

**54321** Вид со стороны проводов

## Разъем X5: Светодиодный индикатор

чёрный, 2 контакта

**21** Вид со стороны проводов

№ конт.	Цвет провода	Назначение цепи
1	Чёрный	«Масса»
2	Красный	Выход

## Разъем X6: Кнопка VALET

чёрный, 2 контакта

**21** Вид со стороны проводов

№ конт.	Цвет провода	Назначение цепи
1	Чёрный	«Масса»
2	Серый	Вход

## Разъём X7: Дополнительный датчик

чёрный, 4 контакта

**4321** Вид со стороны проводов

№ конт.	Цвет провода	Назначение цепи
1	Красный	Питание датчика, +12 В
2	Чёрный	Питание датчика, «масса»
3	Синий	Вход «-» 1-й уровень
4	Белый	Вход «-» 2-й уровень

К разъёму могут быть могут быть подключены, приобретённые дополнительно датчики. Программа системы позволяет использовать одноуровневые и двухуровневые датчики. Выберите необходимый режим работы и запрограммируйте функцию F12 (См. стр. 42) в соответствии с выбранным подключением.

## Разъём X8: Интерфейс внешнего GSM модуля

синий, 3 контакта

**321** Вид со стороны проводов

№ конт.	Цвет провода	Назначение цепи
1	Чёрный	Вход
2	Чёрный	«Масса»
3	Чёрный	Выход

К разъёму может быть подключён дополнительно приобретённый совместимый GSM/GPS модуль для управления сигнализацией с использованием мобильного телефона. Список совместимого оборудования уточняйте у дилера.

## Разъёмы X9: Датчик удара

чёрные, 4 контакта

**4321** Вид со стороны проводов

№ конт.	Цвет провода	Назначение цепи
1	Красный	Питание датчика, + 12 В
2	Чёрный	Питание датчика, «масса»
3	Синий	Вход «-» 1-й уровень
4	Белый	Вход «-» 2-й уровень

## ПРОГРАММИРОВАНИЕ РЕЖИМОВ РАБОТЫ СИГНАЛИЗАЦИИ

Программируемые функции представлены в табличной форме (Таблица программируемых функций, См. стр. 41-42), где строки — это программируемые функции, а столбцы значения этих функций. Сокращение функция F12-3 — означает: строка 12, столбец 3. Заводские установки выделены **жирным курсивом**. Изменение установленных значений производится в режиме программирования.

### Режим программирования функций сигнализации

Включите режим программирования. Для этого:

1. Нажмите кнопку VALET пять раз. При каждом нажатии кнопки следует вспышка светодиодного индикатора.
2. Включите зажигание. Последует пять сигналов sireны и пять вспышек светодиодного индикатора.
3. Нажмите кнопку VALET соответствующее порядковому номеру выбранной функции число раз. Выбор функции будет подтверждён: соответствующим числом звуковых сигналов и вспышек светодиода, например, при выборе функции F7 прозвучат один длинный и два коротких сигнала sireны, и последует серия вспышек светодиода: одна длинная и две коротких.
4. Для изменения значения функции нажмите соответствующую кнопку брелка. Для выбора четвёртого значения функции используется комбинация последовательных нажатий на кнопку брелка, сначала продолжительное до звукового сигнала, потом короткое.

Система подтвердит выбранное значение функции соответствующим количеством сигналов sireны и вспышек светодиодного индикатора, прозвучит соответствующее количество сигналов брелка, и дисплей брелка отобразит номер выбранной функции и её значение.

Например, для функции F7 и значения 1, дисплей отобразит: **07 - 1**

5. Для перехода к следующей функции нажмите кнопку VALET необходимое число раз, учитывая номер текущей функции. Например, для перехода к функции F12 после функции F7 нажмите кнопку VALET пять раз.
6. При достижении функции F15 и нажатии на кнопку VALET один раз система вернётся к первой функции.

Для выхода из режима программирования включите зажигание или не производите никаких действий в течение примерно 10 секунд. Система выключит режим программирования функций, и последуют пять вспышек световых сигналов.

Таблица программируемых функций

			  
1 сек.	1 сек.	1 сек.	>2 сек., (до звукового сигнала брелка) 1 сек.
			
<b>F1 Длительность импульсов управления работой приводов дверных замков</b>			
Подтверждение выбора функции сигналами sireны: 1 короткий			
<b>ЗАПИРАНИЕ - 0,7 СЕК ОТ-ПИРАНИЕ - 0,7 СЕК</b>	ЗАПИРАНИЕ - 3,5 СЕК ОТПИРАНИЕ - 3,5 СЕК	ЗАПИРАНИЕ - 0,7 СЕК ОТ-ПИРАНИЕ - 2 по 0,7 СЕК	ЗАПИРАНИЕ - 30 СЕК ОТПИРАНИЕ - 0,7 СЕК
<b>F2 Автоматическое запирание / отпирание дверей (безопасная езда)</b>			
Подтверждение выбора функции сигналами sireны: 2 коротких			
ПЕДАЛЬ ТОРМОЗА / ВЫКЛ. ЗАЖИГАНИЯ	ВКЛ. ЗАЖИГАНИЯ (10 сек)/ ВЫКЛ. ЗАЖИГАНИЯ	ОТКЛЮЧЕНО / ВЫКЛ. ЗАЖИГАНИЯ	<b>ОТКЛЮЧЕНО / ОТКЛЮЧЕНО</b>
<b>F3 Задержка включения охраны дверей на время работы салонного освещения</b>			
Подтверждение выбора функции сигналами sireны: 3 коротких			
60 СЕК	<b>5 СЕК</b>	30 СЕК	45 СЕК
<b>F4 Автоматическое включение режима охраны</b>			
Подтверждение выбора функции сигналами sireны: 4 коротких			
<b>С ЗАПИРАНИЕМ ЗАМКОВ</b>	С ЗАПИРАНИЕМ ЗАМКОВ	БЕЗ ЗАПИРАНИЯ ЗАМКОВ	БЕЗ ЗАПИРАНИЯ ЗАМКОВ
<b>F5 Автовозврат в режим охраны</b>			
Подтверждение выбора функции сигналами sireны: 1 длинный			
<b>С ЗАПИРАНИЕМ ЗАМКОВ</b>	БЕЗ ЗАПИРАНИЯ ЗАМКОВ	ВЫКЛЮЧЕН	ВЫКЛЮЧЕН
<b>F6 Режим работы выхода на сирену: характер / длительность</b>			
Подтверждение выбора функции сигналами sireны: 1 длинный + 1 короткий			
<b>НЕПРЕРЫВНЫЙ / 100 МС</b>	НЕПРЕРЫВНЫЙ / 50 МС	ПРЕРЫВИСТЫЙ / 50 МС	ПРЕРЫВИСТЫЙ / 20 МС
<b>F7 Индикация незакрытых дверей световыми сигналами автомобиля</b>			
Подтверждение выбора функции сигналами sireны: 1 длинный + 2 коротких			
10 СЕК	20 СЕК	30 СЕК	<b>ВЫКЛЮЧЕНА</b>
<b>F8 Режим anti-carjack: состояние / блокировка двигателя</b>			
Подтверждение выбора функции сигналами sireны: 1 длинный + 3 коротких			
<b>ВКЛЮЧЕН / ПРИ НАЖАТИИ НА ПЕДАЛЬ ТОРМОЗА</b>	ВКЛЮЧЕН / ПРИ ВКЛЮЧЕНИИ ТРЕВОГИ	ВЫКЛЮЧЕН	ВЫКЛЮЧЕН
<b>F9 PIN код</b>			
Подтверждение выбора функции сигналами sireны: 1 длинный + 4 коротких			
<b>ВСЕГДА РАВЕН - 3</b>	ОДИН ЗНАК (ПРОГРАММИРУЕТСЯ)	ДВА ЗНАКА (ПРОГРАММИРУЕТСЯ)	ТРИ ЗНАКА (ПРОГРАММИРУЕТСЯ)



1 сек.	1 сек.	1 сек.	>2 сек., (до звукового сигнала брелка) 1 сек.
<b>F10 Блокировка двигателя, контакты внешнего реле (черно-красный провод)</b>			
Подтверждение выбора функции сигналами sireны: 2 длинных			
<b>НОРМАЛЬНО-ЗАМКНУТЫЕ</b>	НОРМАЛЬНО-РАЗОМКНУТЫЕ	НОРМАЛЬНО-ЗАМКНУТЫЕ	НОРМАЛЬНО-РАЗОМКНУТЫЕ
<b>F11 Режим «Турботаймер» (если запрограммировано F16-4)</b>			
Подтверждение выбора функции сигналами sireны: 2 длинных + 1 коротких			
1 мин	2 мин	3 мин	4 мин
<b>F12 Дополнительный датчик.</b>			
Подтверждение выбора функции сигналами sireны: 2 длинных + 2 коротких			
<b>двухуровневый</b>	одноуровневый	одноуровневый	одноуровневый
<b>F13 Канал 4 (синий провод)</b>			
Подтверждение выбора функции сигналами sireны: 2 длинных + 3 коротких			
<b>ИМПУЛЬС 1-60 СЕК. ПРИ ВЫКЛ. ОХРАНЫ</b> (программируется)	<b>ИМПУЛЬС 1-60 СЕК. ПРИ ВЫКЛ. ОХРАНЫ И ВЫКЛ. ЗАЖИГАНИЯ</b> (программируется)	<b>ИМПУЛЬС 1-60 СЕК. ПРИ ВКЛ. ОХРАНЫ</b> (программируется)	<b>ИМПУЛЬС 1-60 СЕК. ПРИ ВКЛ. ОХРАНЫ</b> (программируется)
<b>F14 Канал №1 (черно-жёлтый провод)</b>			
Подтверждение выбора функции сигналами sireны: 2 длинных + 4 коротких			
<b>ВСЕГДА 0,8 СЕК</b> (отпирание багажника)	ИМПУЛЬС ОТ 1 ДО 60 СЕК С ОТКЛЮЧЕНИЕМ ДАТЧИКА УДАРА (программируется)	ИМПУЛЬС ОТ 1 ДО 60 СЕК (программируется)	«ЗАЩЕЛКА»
<b>F15 Канал №2 (жёлто-красный провод)</b>			
Подтверждение выбора функции сигналами sireны: 3 длинных			
<b>ВСЕГДА 0,8 СЕК</b> (отпирание дверей пассажиров)	ИМПУЛЬС ОТ 1 ДО 60 СЕК С ОТКЛЮЧЕНИЕМ ДАТЧИКА УДАРА (программируется)	ИМПУЛЬС ОТ 1 ДО 60 СЕК (программируется)	«ЗАЩЕЛКА»
<b>F16 Канал 3 (желто-белый провод)</b>			
Подтверждение выбора функции сигналами sireны: 3 длинных + 1 короткий			
<b>ВСЕГДА РАВЕН 0,8 СЕК</b>	ИМПУЛЬС ОТ 1 ДО 60 СЕК С ОТКЛЮЧЕНИЕМ ДАТЧИКА УДАРА (программируется)	ИМПУЛЬС ОТ 1 ДО 60 СЕК (программируется)	«ЗАЩЕЛКА» ПРИ ВКЛЮЧЕННОМ ЗАЖИГАНИИ И СТОЯНОЧНОМ ТОРМОЗЕ (>20 МИН) (для поддержки зажигания в режиме охраны с заведенным двигателем и в режиме «турботаймера»)

## Пояснения к программированию функций системы

### **F3 Задержка включения охраны дверей на время работы салонного освещения.**

Реакция системы на некоторые события, связанные с незакрытыми зонами охраны, зависит от выбранного времени задержки салонного освещения.

Реакция сигнализации	F3-1	F3-2	F3-3	F3-4
	Время задержки включения режима охраны.			
	60 сек.	5 сек.	30 сек.	45 сек.
Обход датчиков дверей на время работы салонного освещения	есть (без оповещения)	есть (с оповещением)	есть (без оповещения)	есть (без оповещения)
Оповещение об открытых дверях или не выключенном салонном освещении при включении режима охраны	нет	4 / 4	нет	нет
Сигналы оповещения об открытых дверях по окончании задержки салонного освещения: сирена / свет	4 / 4	отсутствует (зона временно отключается)	4 / 4	4 / 4
Сигналы оповещения об открытом капоте или багажнике при включении режима охраны: сирена / свет	4 / 4	4 / 4	4 / 4	4 / 4
Задержка опроса датчика удара и дополнительного датчика	30 сек.	30 сек.	30 сек.	45 сек.

### **F13 Программирование длительности сигнала от 1-60 сек. (заводская установка – 20 сек.)**

F13-1 Время работы канала определяется интервалом между нажатиями кнопки :

первое нажатие включает отсчет, второе нажатие останавливает

F13-2 Время работы канала определяется интервалом между нажатиями кнопки :

первое нажатие включает отсчет, второе нажатие останавливает

F13-3 Время работы канала определяется интервалом между нажатиями кнопки :

первое нажатие включает отсчет, второе нажатие останавливает

F13-4 Время работы канала определяется интервалом между нажатиями кнопки :

первое нажатие включает отсчет, второе нажатие останавливает

### **F14 Программирование длительности сигнала от 1-60 сек. (заводская установка – 20 сек.)**

F14-2 Время работы канала определяется интервалом между нажатиями кнопки :

первое нажатие включает отсчет, второе нажатие останавливает

F14-3 Время работы канала определяется интервалом между нажатиями кнопки :

первое нажатие включает отсчет, второе нажатие останавливает

### **F15 Программирование длительности сигнала от 1-60 сек. (заводская установка – 20 сек.)**

F15-2 Время работы канала определяется интервалом между нажатиями кнопки :

первое нажатие включает отсчет, второе нажатие останавливает

F15-3 Время работы канала определяется интервалом между нажатиями кнопки :

первое нажатие включает отсчет, второе нажатие останавливает

### **F16 Программирование длительности сигнала от 1-60 сек. (заводская установка – 20 сек.)**

F16-2 Время работы канала определяется интервалом между нажатиями кнопки :

первое нажатие включает отсчет, второе нажатие останавливает

F16-3 Время работы канала определяется интервалом между нажатиями кнопки :

первое нажатие включает отсчет, второе нажатие останавливает

Пояснение к программированию длительности сигнала на примере F16-3:

- После выбора функции нажмите кнопку \*  
Прозвучит мелодичный звуковой сигнал брелка. Дисплей отобразит надпись: **15 - 0** и начнется отсчёт времени.
- По прошествии требуемого времени повторно нажмите кнопку \*  
Дисплей отобразит надпись: **15 - -**

### ВОЗВРАТ К ЗАВОДСКИМ УСТАНОВКАМ.

В системе предусмотрена возможность сброса программируемых функций сигнализации к заводским установкам (отмечены в таблице **жирным курсивом**). **Внимание!** Некоторые функции определяют характер взаимодействия системы и электрооборудования автомобиля. Сброс этих параметров при уже установленной на автомобиле сигнализации может повлечь за собой некорректную работу системы и выход оборудования из строя!



Для возврата функций системы к заводским установкам:



1. Нажмите кнопку VALET девять раз. При каждом нажатии кнопки следует вспышка светодиодного индикатора.
2. Включите зажигание. Последует девять сигналов sireны и девять вспышек светодиодного индикатора.
3. Нажмите кнопку VALET. Последует один сигнал и одна вспышка светодиодного индикатора.
4. Нажмите кнопку  брелка. Последует один сигнал sireны и одна вспышка светодиодного индикатора, подтверждающие возврат функций к первоначальным заводским значениям.

Для выхода из режима возврата к заводским установкам выключите зажигание или подождите 20 сек. - последует пять вспышек световых сигналов автомобиля и прозвучит сигнал брелка.

### ЗАПИСЬ БРЕЛКОВ В ПАМЯТЬ СИСТЕМЫ

Память сигнализации может хранить коды четырёх брелков. Сигнализация поставляется с двумя брелками, коды управления которых записаны в память системы при производстве. Если вы приобрели дополнительные брелки или хотите удалить из памяти коды утерянных, необходимо произвести процедуру записи всех имеющихся брелков, которые будут использоваться для управления системой:

- Приготовьте брелки. Убедитесь, что они работоспособны.
- Выключите режим охраны, служебный режим и зажигание, если они включены.
- Нажмите служебную кнопку семь раз. После каждого нажатия следует вспышка светодиодного индикатора системы.
- Включите зажигание. Последует семь сигналов sireны и семь вспышек светодиодного индикатора.
- Нажмите одновременно и удерживайте нажатыми кнопки  и  первого брелка, пока не последует один короткий сигнал sireны и одна вспышка светодиодного индикатора, означающие, что код брелка записан в память системы.
- Повторите процедуру со всеми остальными брелками. Успешная запись второго, третьего и четвёртого брелков сопровождается двумя, тремя и четырьмя подтверждающими сигналами и вспышками светодиодного индикатора.
- Выключите зажигание или подождите 15 сек. Последуют пять световых сигналов, и система выключит режим записи кодов брелков.

Для записи в память кодов брелка без дисплея необходимо одновременно нажимать и удерживать кнопки  

## ПРОГРАММИРОВАНИЕ ПЕРСОНАЛЬНОГО КОДА

Персональный код экстренного отключения может состоять из 1, 2 или 3-х цифр. Каждая цифра может принимать значение от "1" до "6". Заводское значение персонального кода состоит из одной цифры и равно "3".

Порядок программирования персонального кода:

1. Включите режим программирования функций (См. стр. 41 ), выберите функцию F9 и установите одно из значений F9-2, F9-3, F9-4.
2. Выключите режим программирования функций.
3. Нажмите кнопку \* брелка. На дисплее появится пиктограмма ПИН КОД.
4. При выключенном зажигании нажмите кнопку VALET четыре раза. Каждое нажатие кнопки сопровождается свечением светодиода индикатора.
5. Включите зажигание. Последуют четыре сигнала сирены и четыре вспышки светодиода индикатора.
6. Нажмите кнопку VALET один раз. Последует один сигнал сирены и одна вспышка светодиода индикатора, подтверждающие вход в режим установки первой цифры кода.
7. В течение 5 сек. введите первую цифру персонального кода в соответствии с приведённой таблицей.

Ввод первой цифры будет подтверждён соответствующим количеством вспышек светодиода индикатора и сигналов брелка и сирены. На дисплее появится надпись, отображающая первую цифру персонального кода, например, для цифры 1 это: **P 1 - -**

Если при программировании функции F9 Вы выбрали двух или трехзначный код, выполните действия, описанные в пп.6-7 для второй и третьей цифр. После нажатия кнопки VALET последуют, соответственно, две или три вспышки светодиода индикатора и сигнала сирены. Вводимый код будет отображаться на дисплее брелка, например, для кода 12: , а для кода **P 12 - :** **P 123**

Для выхода из режима программирования персонального кода выключите зажигание или подождите 10 сек., пока система не выключит режим сама. Выход из режима сопровождается пятью вспышками световых сигналов автомобиля.

Цифра кода	Нажатие кнопок брелка
1	Короткое нажатие кнопки 
2	Короткое нажатие кнопки 
3	Короткое нажатие кнопки 
4	Длительное и затем короткое нажатие кнопки 
5	Длительное и затем короткое нажатие кнопки 
6	Длительное и затем короткое нажатие кнопки 

## ОБСЛУЖИВАНИЕ БРЕЛКОВ

Брелки не требуют обслуживания при эксплуатации. Для длительной и безотказной эксплуатации рекомендуется бережное обращение с ними: не допускать падения, попадания влаги, следить за состоянием элементов питания.

О низком заряде батарейки брелка с дисплеем свидетельствует пиктограмма 

О низком заряде батарейки брелка без дисплея свидетельствует укороченный звуковой сигнал при управлении сигнализацией.

В брелке с дисплеем используется элемент питания «AAA» напряжением 1,5 В.

В брелке без дисплея используется элемент питания «CR2032» напряжением 3,0 В. Срок службы элементов питания в брелках зависит от частоты использования, а также от качества установленного элемента питания. Ёмкости элементов питания, имеющихся в продаже, могут отличаться в несколько раз. Среднее время их службы составляет: 6-9 месяцев для брелка с дисплеем, 9-12 месяцев для брелка без дисплея.

При замене элементов питания может произойти рассинхронизация брелка и системы. Она восстанавливается автоматически после трех нажатий любой кнопки брелка с дисплеем в зоне действия системы и после пяти нажатий любой кнопки брелка без дисплея.

## РЕКОМЕНДАЦИИ ОБЩЕГО ХАРАКТЕРА

Монтаж и настройка сигнализации требуют определённой квалификации и не может осуществляться лицами без необходимых знаний и навыков.

Ниже приведены элементарные требования, соблюдение которых необходимо:

- Перед сверлением отверстий и креплением элементов системы саморезами, убедитесь, что это не приведёт к повреждению проводки и конструктивных элементов автомобиля, расположенных за местом установки.
- Не располагайте провода сигнализации вблизи от движущихся механических частей и органов управления, чтобы в процессе эксплуатации автомобиля они не мешали водителю, не перегибались и не перетирались.
- При монтаже частей сигнализации избегайте близости источников электромагнитных помех (катушки зажигания, высоковольтных проводов).
- Чтобы избежать наводок, вызывающих ложные срабатывания датчика удара, не прокладывайте в одном жгуте провода приёмопередатчика и датчика удара.
- Некачественные соединения, могут стать причиной отказа системы и возгорания.
- Для надёжной работы вновь устанавливаемых концевиков капота или багажника обеспечьте зазор между их контактами не менее 3 мм в закрытом состоянии.
- Подачу электропитания осуществляйте только после монтажа всех компонентов сигнализации.
- Перед монтажом проводов удалите предохранители и установите их вновь, когда все соединения будут выполнены и система будет установлена и подключена к электрооборудованию автомобиля.

## ТЕХНИЧЕСКИЕ ХАРАКТЕРИСТИКИ

### Центральный блок

Напряжение питания, В:.....	9...18
Ток, потребляемый в режиме охраны, мА:.....	< 20
Максимальная нагрузочная способность выходов, А	
<i>сирены</i> :.....	2
<i>световых сигналов</i> :.....	2x7,5
<i>управления электроприводами замков дверей</i> :.....	15
<i>блокировки двигателя</i> :.....	25
<i>дополнительных каналов управления</i> :.....	0,2
<i>цепи внешней блокировки двигателя</i> :.....	0,2
Диапазон рабочих температур, °С:.....	-40 ... +85
Датчик удара:.....	пьезоэлектрический, 2 уровня

### Брелки

Рабочая частота радиоканала, МГц:.....	433,92
Максимальная дальность, м*	
управления:.....	600
приема сигналов оповещения: .....	1200
действия дополнительного брелка: .....	20
Элемент питания брелка:	
с дисплеем: .....	батарея AAA (LR03), 1,5 В
резервного:.....	батарея CR2032, 3 В

Инструкция по эксплуатации и установке Centurion X7 v2 от 15.10.2019

Последнюю версию инструкции можно найти на странице изделия на сайте: <http://new.centurion-alarm>



**Изготовитель:**

Юникрафтс Девелопмент Лимитед, 20/Ф, Централ Тауэр, 28 Квинс Род, Централ, Гонконг  
Unicrafts Development Limited, 20/F, Central Tower, 28 Queens Road, Central, Hong Kong  
Изготовитель имеет производственный филиал в Китае.

**Произведено для импортера:**

ООО «ВИТА-БАЛТ», г. Санкт-Петербург,  
ул. Моисеенко, 41, литер А, пом. 302.

