

RU

UA

Русский, 1

Українська, 13

LSF 835

Содержание

RU

Монтаж, 2-3

Расположение и нивелировка
Водопроводное и электрическое подсоединение
Предупреждения по первому использованию машины
Технические данные

Описание изделия, 4

Общий вид
Панель управления

Загрузка корзин, 5

Нижняя корзина
Корзинка для столовых приборов
Верхняя корзина

Включение и эксплуатация, 6-7

Запуск посудомоечной машины
Загрузка моющего вещества
Дополнительные функции мойки

Программы, 8

Таблица программ

Ополаскиватель и регенерирующая соль, 9

Заливка ополаскивателя
Загрузка регенерирующей соли

Техническое обслуживание и уход, 10

Отключение воды и электрического тока
Чистка посудомоечной машины
Средства против неприятных запахов
Чистка оросителей
Чистка фильтров
Длительный простой машины

Предупреждения и рекомендации, 11

Общие требования к безопасности
Утилизация
Экономия электроэнергии и охрана окружающей среды

Неисправности и методы их устранения, 12

⚠ Важно сохранить данное руководство для его последующих консультации. В случае продажи, передачи или переезда проверьте, чтобы данное техническое руководство сопровождало изделие.

⚠ Внимательно прочитайте инструкции: в них содержатся важные сведения об установке изделия, его эксплуатации и безопасности.

⚠ В случае переезда перевозите машину в вертикальном положении. В случае крайней необходимости машина может быть положена задней стороной вниз.

Расположение и нивелировка

1. Снимите упаковку с изделия и проверьте, чтобы на нем не было повреждений, нанесенных при транспортировке.

При обнаружении повреждений не подсоединяйте машину, а обратитесь к продавцу.

2. Установите посудомоечную машину в нишу кухонного гарнитура, так чтобы сбоков или сзади она прилегала к стене или к кухонным элементам. Изделие также может быть встроено под сплошной столешницей кухонного гарнитура* (см. схему Монтажа).

3. Установите посудомоечную машину на ровный и твердый пол. Выровняйте машину, отвинчивая или завинчивая передние опорные ножки до идеально горизонтального положения машины. Точная нивелировка гарантирует стабильность и помогает избежать вибраций, шумов и смещений машины.

4. Отрегулируйте высоту задней опоры, повернув шестигранную красную втулку, расположенную спереди, в центральной нижней части посудомоечной машины, шестигранным разводным ключом с раскрытием 8 мм по часовой стрелке для увеличения высоты и против часовой стрелки для уменьшения. (см. лист с инструкциями по встроенному монтажу, прилагающийся к документации на машину).

⚠ Водопроводное и электрическое подсоединение Электрическое и водопроводное подсоединения машины должны выполняться только квалифицированным техником.

⚠ Посудомоечная машина не должна давить на трубы или на провод электропитания.

⚠ Изделие должно быть подсоединено к водопроводу при помощи новых труб. Не используйте б/у трубы.

Трубы подачи воды (А) и слива (В) и кабель электропитания должны располагаться слева или справа от для оптимальной установки машины (см. схему).

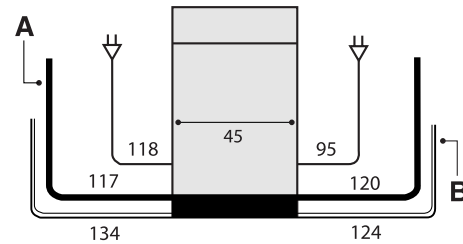

Подсоединение шланга подачи воды.

- Подсоединение к водопроводу холодной воды: прочно привинтите трубу подачи воды к крану с резьбовым отверстием 3/4 газ. Перед закруткой дайте стечь воде до тех пор, пока она не станет прозрачной во избежание засорения машины нечистотами.
- Подсоединение к водопроводу горячей воды: если в вашем доме централизованная система отопления, посудомоечная машина может быть запитана горячей водой из водопровода, если температура воды не превышает 60°C. Привинтите трубу к крану, как описано выше для трубы холодной воды.

⚠ Если длина водопроводного шланга будет недостаточной, следует обратиться в специализированный магазин или к уполномоченному сантехнику (см. *Техническое обслуживание*).

⚠ Давление воды должно быть в пределах значений, указанных в таблице Технические данные (см. *сбоку*).

⚠ Проверьте, чтобы водопроводный шланг не был заломлен или сжат.

Защита против затопления

Во избежание затопления посудомоечная машина: - оснащена системой, перекрывающей подачу воды в случае аномалии или внутренних утечек.

Некоторые модели оснащены дополнительным защитным устройством *New Acqua Stop**, предохраняющим от затопления даже в случае разрыва водопроводного шланга.

⚡ ВНИМАНИЕ: ОПАСНОЕ НАПРЯЖЕНИЕ!

Категорически запрещается обрезать шланг подачи воды, так как вдоль него проходят элементы под напряжением.

* Имеется только в некоторых моделях

Подсоединение сливного шланга

Подсоедините сливной шланг, не сгибая его, к сливному трубопроводу с минимальным диаметром 4 см. Или положите его на край раковины или ванны. Свободный конец сливного шланга не должен оставаться погруженным в воду.

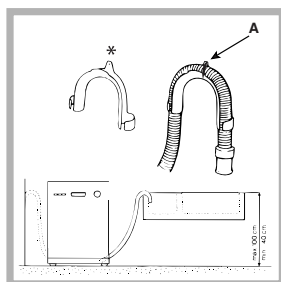

Специальная пластмассовая направляющая* служит для оптимального размещения сливного шланга: прочно закрепите направляющую на стене во избежание смещения сливного шланга и утечки воды.

Отрезок шланга, промаркированный буквой А, должен располагаться на высоте от 40 до 100 (см. схему).

⚠ Не рекомендуется использовать удлинительные шланги.

Электрическое подсоединение

Перед подсоединением вилки машины к электрической розетке необходимо проверить следующее:

- сетевая розетка должна быть соединена с заземлением и соответствовать нормативам;
- сетевая розетка должна быть рассчитана на максимальную потребляемую мощность изделия, указанную на паспортной табличке (см. раздел «Описание посудомоечной машины»);
- напряжение сети электропитания должно соответствовать данным на паспортной табличке, расположенной с внутренней стороны дверцы машины;
- сетевая розетка должна быть совместима со штепсельной вилкой изделия. В противном случае поручите замену вилки уполномоченному технику (см. Техническое обслуживание); не используйте удлинители и тройники.

⚠ Изделие должно быть установлено таким образом, чтобы провод электропитания и электророзетка были легко доступны.

⚠ Кабель электропитания изделия не должен быть согнут или сжат.

⚠ Регулярно проверяйте состояние кабеля электропитания и в случае необходимости поручите его замену только уполномоченным техникам (см. Техническое обслуживание).

⚠ Производитель не несет ответственности за последствия несоблюдения перечисленных выше требований.

Пленка защиты от конденсата*



После установки посудомоечной машины в нишу кухонного элемента откройте ее дверцу и наклейте прозрачную самоклеящуюся полосу снизу деревянной кухонной рабочей поверхности для ее защиты от возможного конденсата.

Предупреждения по первому использованию машины

После установки машины, непосредственно перед первым циклом мойки заполните бачок соли водой и засыпьте в него примерно 1 кг соли (см. раздел *Ополаскиватель и регенерирующая соль*): если вода будет вытекать из бачка, это нормальное явление. Выберите степень жесткости воды (см. раздел *Ополаскиватель и регенерирующая соль*).

- После загрузки соли индикатор ОТСУТСТВИЕ СОЛИ* гаснет.

⚠ Если бачок не будет заполнен солью, смягчитель воды и нагревательный элемент могут повредиться.

Технические данные	
Габаритные размеры	ширина 45 см. высота 85 см. глубина 60 см.
Вместимость	10 стандартных столовых приборов
Давление в водопроводе	0,05 ч 1 МПа (0,5 ч 10 бар) 7,25 psi-145 psi
Напряжение электропитания	см. табличку с техническими характеристиками
Полная потребляемая мощность	см. табличку с техническими характеристиками
Плавкий предохранитель	см. табличку с техническими характеристиками
  АЮ77 	Данное изделие соответствует следующим Директивам Европейского Сообщества: 2006/95/CEE от 16/01/2007 (Низкое напряжение) и последующим дополнениям; -89/336/CEE от 03.05.89 (Электромагнитная совместимость) и последующим дополнениям; - 97/17 CEE (Этикетирование) - 2002/96/CE

* Имеется только в некоторых моделях

Описание изделия

RU

Общий вид

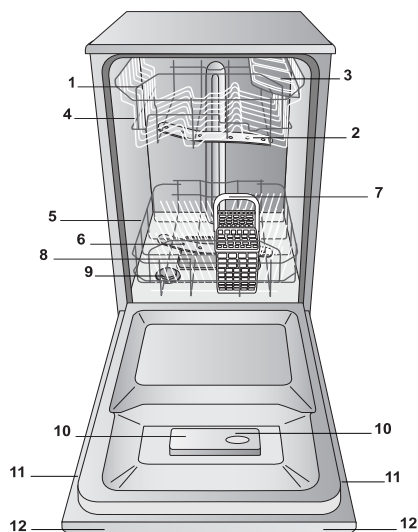

1. Верхняя корзина
2. Верхний ороситель
3. Откидные полки
4. Регулятор высоты корзины
5. Нижняя корзина
6. Нижний ороситель
7. Корзинка для столовых приборов
8. Фильтр мойки
9. Бачок соли
10. Дозаторы моющего средства и дозатор ополаскивателя
11. Паспортная табличка
12. Панель управления***

Панель управления

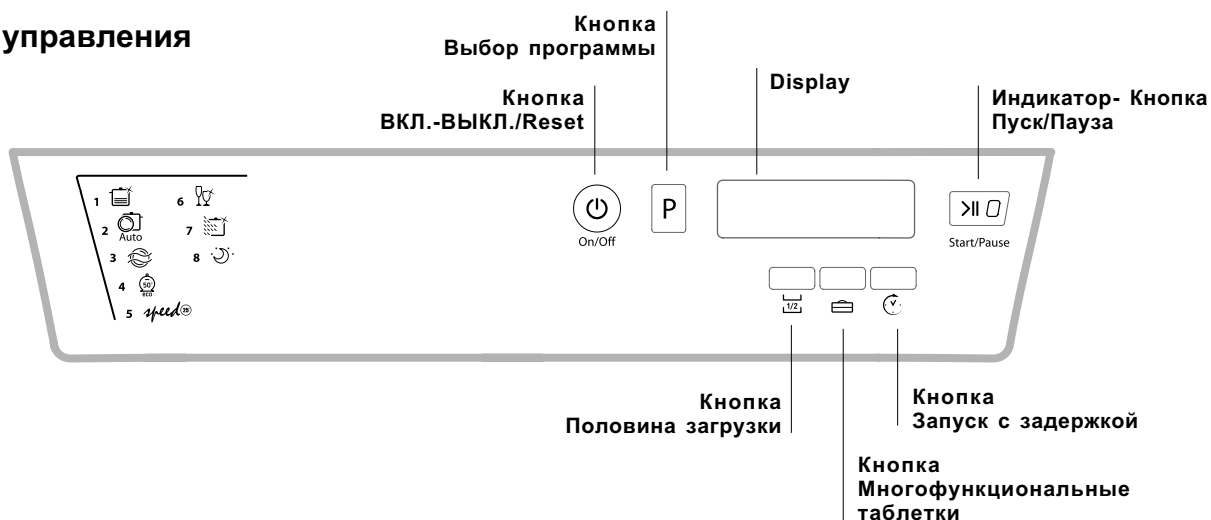

Display



*** Только в полностью встраиваемых моделях

* Имеется только в некоторых моделях.

Количество и типы программ и дополнительных функций варьируют в зависимости от модели посудомоечной машины.

⚠ Перед загрузкой корзин удалите с посуды остатки пищи, вылейте оставшееся содержимое из стаканов и чашек.

Установите в посудомоечную машину посуду прочно во избежание ее опрокидывания.

Загрузив посуду, проверьте, чтобы лопасти оросителей могли свободно вращаться.

Нижняя корзина

В нижнюю корзину можно загружать кастрюли, крышки, тарелки, салатницы, столовые приборы и т.д. в соответствии с примерами загрузки.

Большие блюда и крышки лучше устанавливаются по краям корзины, обращая внимание, чтобы они не препятствовали вращению верхнего оросителя.

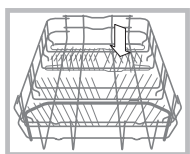

Некоторые модели посудомоечных машин укомплектованы откидными подставками*, которые можно также использовать в вертикальном положении для размещения тарелок или же в горизонтальном для размещения

кастрюль и салатниц.

Корзинка для столовых приборов

Тип корзинки для столовых приборов может варьировать в зависимости от модели посудомоечной машины.

Корзинка для столовых приборов может быть установлена в передней части нижней корзины, продев ее между фиксированными вставками, или в верхней корзине.

Последнее решение рекомендуется для мытья посуды в режиме половины загрузки (в моделях, имеющих эту функцию).

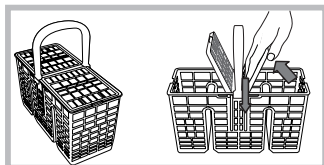

- Корзина оснащена раздвижными полками для более удобного размещения столовых приборов.

⚠ Ножи и острые столовые приборы должны быть помещены в корзинку для столовых приборов острыми концом вниз или горизонтально уложены на откидных полках верхней корзины.

Пример установки корзины для столовых приборов

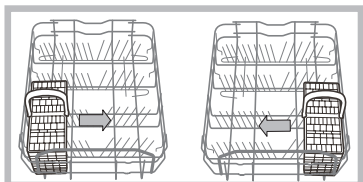

Верхняя корзина

В эту корзину помещается хрупкая и легкая посуда: стаканы, чайные и кофейные чашки, блюдца, мелкие салатницы, сковороды, мелкие кастрюли с незначительным загрязнением в соответствии с Примерами загрузки

- Чашки и чашечки, Длинные и острые ножи, разделочные столовые приборы: разместите их на откидных полках**

Откидные полки с варьируемым наклоном*

- Наклон полок позволяет получить больше места в верхней корзине, разместить бокалы с ножками разной длины и оптимизировать результат сушки.

Наклон А

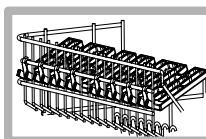

Наклон В

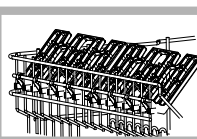

Наклон С

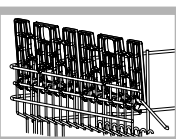

- Приподнимите откидную полку, слегка протолкните и установите с нужным наклоном..

Регуляция высоты верхней корзины

Для облегчения размещения посуды можно отрегулировать высоту верхней корзины:

⚠ Рекомендуется регулировать высоту верхней корзины БЕЗ ПОСУДЫ.

Никогда не поднимайте и не опускайте корзину, взявшись за нее только с одной стороны.

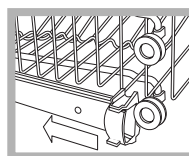

Откройте крепления направляющих корзины справа и слева и выньте корзину. Установите ее сверху или внизу, пропустив ее по направляющим вплоть до входа передних роликов и закройте крепления (см. схему).

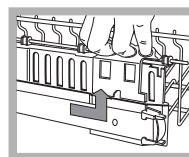

Если корзина оснащена ручками Dual Space* (см. схему), выдвиньте верхнюю корзину до упора, возьмитесь за ручки по бокам корзины и переместите ее вверх или вниз, после чего задвиньте корзину назад.

Примеры загрузки верхней корзины

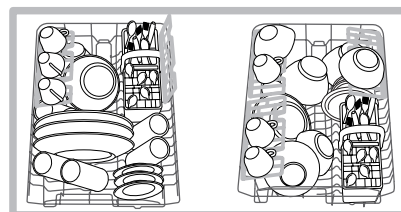

Примеры загрузки нижней корзины

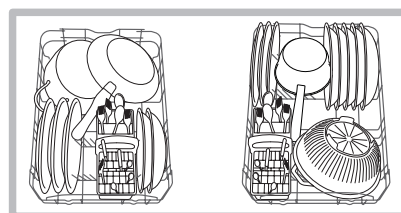

Посуда, неподходящая для мойки в посудомоечной машине

- Деревянная посуда, посуда с деревянными, костяными ручками или склеенная посуда.
- Алюминиевая, медная, латунная, оловянная посуда или из сплава олова.
- Пластмассовая нетермоустойчивая посуда.
- Старинный фарфор или посуда с ручной росписью.
- Старинная серебряная посуда. Современную серебряную посуду можно мыть в машине по деликатной программе, проверив, чтобы эта посуда не касалась посуды из других металлов.

⚠ Рекомендуем пользоваться посудой, пригодной для мытья в посудомоечной машине.

* Имеется только в некоторых моделях.

** Варьирует количество и положение.

Включение и эксплуатация

RU

Запуск посудомоечной машины

1. Откройте водопроводный кран.
2. Нажмите кнопку ВКЛ.-ВЫКЛ.: все индикаторы на консоли управления загорятся на несколько секунд.
3. Откройте дверцу и поместите в дозатор моющее вещество (см. ниже).
4. Загрузите посуду в корзины (см. Загрузка корзин) и закройте дверцу.
5. Выберите программу в зависимости от типа посуды и степени ее загрязнения (см. Таблицу программ), нажав кнопку Р.
6. Выберите дополнительные функции мойки * (см. сбоку).
7. Нажмите кнопку Пуск/Пауза (кнопка горит, не мигая): длинный звуковой сигнал извещает о запуске программы. Загорается индикатор мойки, и на дисплее показывается номер программы и время, остающееся до ее завершения.
8. По завершении программы два коротких звуковых сигнала известят об окончании программы, кнопка Пуск/Пауза погаснет, и на дисплее появится надпись **END**. Выключите машину при помощи кнопки ВКЛ.-ВЫКЛ., переключите водопроводный кран и отсоедините штепсельную вилку машины от сетевой розетки.
9. Подождите несколько минут перед тем, как вынуть посуду из машины во избежание ожогов. Выгрузку посуды из машины начинайте с нижней корзины.

▲ программ АУТО*: данная модель посудомоечной машины укомплектована специальным сенсором, определяющим степень загрязнения и программирующим оптимальный и экономичный режим мойки. Продолжительность автоматических программ может варьировать благодаря этому сенсору.

Изменение текущей программы

Если Вы неправильно выбрали программу, ее можно изменить, если с момента ее запуска прошло несколько минут: при необходимости изменить программу мойки после запуска цикла выключите машину, нажав на несколько секунд кнопку ВКЛ./ВЫКЛ./Отмена, и вновь включите ее той же кнопкой, вновь выберите нужную программу и дополнительные функции.

Порядок догрузки посуды

Нажмите кнопку Пуск/Пауза (кнопка мигает). Откройте дверцу, стараясь не обжечься паром, и доложите посуду в машину. Нажмите кнопку Пуск/Пауза (кнопка горит, не мигая): цикл мойки продолжится.

▲ Нажмите кнопку Пуск/Пауза для прерывания цикла. Прервется как текущая программа, так и заданный Отложенный запуск. На данном этапе нельзя изменить программу.

Случайное прерывание мойки

Если в процессе мойки Вы откроете дверцу машины или внезапно отключится электропитание, программа мойки прервется. Когда дверца машины закроется или вернется электроэнергия, программа возобновится с того момента, в который она была прервана.

Загрузка моющего вещества

Хороший результат мойки зависит также от правильной дозировки моющего средства, излишек которого не улучшает эффективность мойки, а только загрязняет окружающую среду.

▲ Используйте только специальные моющие средства для посудомоечных машин.

▲ НЕ ИСПОЛЬЗУЙТЕ моющие средства для ручного мытья посуды.

▲ Излишек моющего средства может оставить следы от пены по завершении цикла.

▲ Рекомендуется использовать моющее средство в таблетках, только если в Вашей модели имеется дополнительная функция **МНОГОФУНКЦИОНАЛЬНЫЕ ТАБЛЕТКИ**.

▲ Оптимальные результаты мойки и сушки достигаются только в случае использования моющего средства в порошке, жидкого ополаскивателя и регенерирующей соли.

дозатор А: Моющее средство

дозатор В: Моющее средство для предварительной мойки

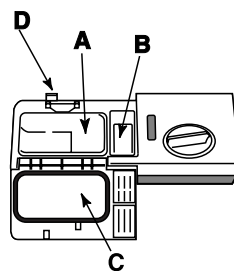

1. Откройте крышку С, нажав на кнопку D.

2. Поместите в дозатор моющее средство согласно рекомендациям, приведенным в Таблице программ:

- в порошке: дозаторы А и В.
- в таблетках: если по программе требуется 1 штука, положите

таблетку в дозатор А и закройте крышку. Если по программе предусмотрено 2 таблетки, положите вторую на дно машины..

3. Удалите остатки моющего средства с краев дозатора и закройте крышку с щелчком.

* Имеется только в некоторых моделях

Дополнительные функции мойки

Вы можете выбрать, изменить или отменить **ДОПОЛНИТЕЛЬНЫЕ ФУНКЦИИ** только после выбора программы мойки и до нажатия кнопки Пуск/Пауза.

Могут быть выбраны только дополнительные функции, совместимые с выбранной программой мойки. Если какая-то дополнительная функция является несовместимой с выбранной программой (см. Таблицу программ), соответствующий индикатор быстро мигнет 3 раза.

При выборе дополнительной функции, несовместимой с другой ранее заданной дополнительной функцией или программой мойки, индикатор несовместимой дополнительной функции мигнет 3 раза и погаснет, останется включенным индикатор последней выбранной функции.

 Для отмены ошибочно выбранной функции вновь нажмите соответствующую кнопку.

Отложенный запуск

Запуск программы может быть отложен на время от 1 часа до 24 часов:

1. Выбрав нужную программу мойки и возможные дополнительные функции, нажмите кнопку ЗАПУСК С ЗАДЕРЖКОЙ: соответствующий индикатор загорится. При помощи той же кнопки выберите время, когда Вам удобно запустить цикл мойки (от 1 часа до 24 часов).
2. Подтвердите выбор при помощи кнопки Пуск/Пауза, после чего начнется обратный отсчет. Время отложенного запуска показывается на дисплее, и кнопка Пуск/Пауза перестает мигать (стабильно горит).
3. По истечении заданного времени задержки включается один длинный звуковой сигнал, индикатор ЗАПУСК С ЗАДЕРЖКОЙ гаснет, и программа мойки запускается.

Для отмены функции ЗАПУСКА С ЗАДЕРЖКОЙ нажмите кнопку ЗАПУСК С ЗАДЕРЖКОЙ до тех пор, пока на дисплее не появится надпись **OFF**.

 После запуска цикла нельзя задать Отложенный запуск.

Половина загрузки

Если у Вас мало грязной посуды, можно выбрать режим половина загрузки, позволяющий сэкономить воду, электроэнергию и моющее вещество. Перед выбором программы мойки нажмите кнопку ПОЛОВИНА ЗАГРУЗКИ: индикатор загорится.

Еще одно нажатие кнопки ПОЛОВИНА ЗАГРУЗКИ отменяет эту функцию.

 **Не забудьте засыпать только половину дозы моющего средства.**

 **Рекомендуется использовать моющее вещество в порошке.**

 Эта функция несовместима с программой: Короткий цикл мойки.

Многофункциональные таблетки

Эта функция позволяет улучшить результат мойки и сушки.

В случае использования многофункциональных таблеток нажмите кнопку **МНОГОФУНКЦИОНАЛЬНЫЕ ТАБЛЕТКИ**. Загорится соответствующий индикатор. Дополнительная функция «Многофункциональные таблетки» увеличивает продолжительность программы.

 **Если функция МНОГОФУНКЦИОНАЛЬНЫХ ТАБЛЕТОК не была отключена, она останется включенной при последующих включениях машины.**

 **Рекомендуется использовать моющее средство в таблетках, только если в вашей модели имеется дополнительная функция МНОГОФУНКЦИОНАЛЬНЫЕ ТАБЛЕТКИ.**

 **Не рекомендуется использовать эту дополнительную функцию в программах, не предусматривающих использование многофункциональных таблеток (см. таблицу дополнительных функций).**

Дополнительные функции мойки	А	В	С
	Запуск с задержкой	Половина загрузки	Многофункциональные таблетки
1. Super Wash (Интенсивная)	Да	Да	Да
2. Auto Нормальная	Да	Да	Да
3. Предварительное поласкивание	Да	Да	Нет
4. Eco	Да	Да	Да
5. Speed 25'/Короткий цикл мойки	Да	Нет	Да
6. Хрусталь	Да	Да	Да
7. UltraIntensive	Да	Да	Да
8. Good Night	Да	Нет	Да









* Имеется только в некоторых моделях.

Программы

RU

 Описание **ДОПОЛНИТЕЛЬНЫХ ФУНКЦИЙ** смотрите в таблице **Дополнительных функций** на странице разделов **Запуск и эксплуатация**.

 Количество и тип программ и дополнительных функций варьирует в зависимости от модели посудомоечной машины.

Рекомендации по выбору программы	Программа	Стиральное вещество (A) = ячейка A (B) = ячейка B			Программы с сушкой	Дополнительные функции	Продолжительность программы (допуск ±10%) Часов мин.
		Порошок	Жидкое	Таблетки			
Очень загрязненная посуда и кастрюли (не использовать для деликатной посуды).	 1. Интенсивная мойка	25 гр (A)	25 мл (A)	1 (A)	Есть	A-B-C	2:25'
Нормально загрязненная посуда и кастрюли. Стандартный ежедневный цикл.	 2. Auto Нормальная	21 гр (A) 4 гр (B)	21 мл (A) 4 мл (B)	1 (A)	Есть	A-B-C	1:50'
Предварительная мойка в ожидании полной загрузки машины.	 3. Предварительное ополаскивание	Нет	Нет	Нет	Нет	A-B	0:08'
Экологическая мойка с низким расходом электроэнергии для посуды и кастрюль.	 4. Eco*	25 гр (A)	25 мл (A)	1 (A)	Есть	A-B-C	2:35'
Экономичный короткий цикл для мойки малозагрязненной посуды сразу после еды. (2 тарелки +2 стакана +4 столовых прибора + 1 кастрюля+1 маленькая сковородка)	 5. Короткий цикл мойки	21 гр (A)	21 мл (A)	1 (A)	Нет	A-C	0:25'
Экономичный короткий цикл для мытья хрупкой посуды, при низкой температуре сразу после еды. (бокалы в верхней корзине + хрупкие тарелки в нижней).	 6. Хрусталь	25 гр (A)	25 мл (A)	1 (A)	Есть	A-B-C	1:30'
Очень грязные кастрюли или посуда с присохшими остатками пищи.	 7. UltraIntensive	25 гр (A) 4 гр (B)	25 мл (A) 4 мл (B)	1 (A) 1 (на дно машины)	Есть	A-B-C	2:35'
Обеспечивает отличный результат, бесшумную работу и сокращает расход. Рекомендуется для использования в ночное время.	 8. Good Night	21 гр (A) 4 гр (B)	21 мл (A) 4 мл (B)	1 (A)	Есть	A-C	3:30'

Примечания:

оптимальный результат мойки выборе программы «Короткий цикл мойки» достигается при соблюдении указанного количества загружаемой посуды.

* Программа Eco, отвечающая требованиям норматива EN-50242, имеет большую продолжительность по сравнению с другими программами, тем не менее эта программа расходует меньше электроэнергии и меньше загрязняет окружающую среду.

Примечание для Испытательных Лабораторий: за более подробной информацией касательно условий сравнительного испытания EN пошлите запрос на адрес: ASSISTENZA_EN_LVS@indesitcompany.com

Для облегчения дозировки моющего средства следует знать, что:

1 столовая ложка = 15 гр. порошка = примерно 15 мл. жидкого моющего средства - 1 чайная ложка = 5 гр. порошка = примерно 5 жидкого моющего средства

Ополаскиватель и регенерирующая соль

Hotpoint
ARISTON

RU

⚠ Используйте только специальные средства для посудомоечных машин.

Не используйте поваренную или промышленную соль и моющие средства для ручного мытья посуды. Следуйте инструкциям, приведенным на упаковке моющего средства.

⚠ Если вы используете многофункциональное моющее средство, ополаскиватель добавлять не нужно, **рекомендуется добавить соль, в особенности, если водопроводная вода жесткая или очень жесткая.** Следуйте инструкциям, приведенным на упаковке моющего средства.

⚠ Если вы не добавляете ни соли, ни ополаскивателя, Индикаторы **ОТСУТСТВИЕ СОЛИ*** и **ОТСУТСТВИЕ ОПОЛАСКИВАТЕЛЯ** остаются включенными.

Заливка ополаскивателя

Ополаскиватель облегчает сушку посуды, так как вода лучше стекает с ее поверхности, и на посуде таким образом не остается разводов или пятен.

Необходимо долить ополаскиватель в дозатор:

- когда на панели управления загорается индикатор **ОТСУТСТВИЕ ОПОЛАСКИВАТЕЛЯ***;

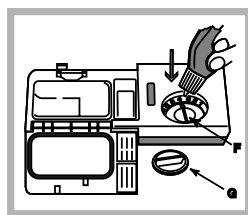

1. Откройте дозатор, повернув крышку (G) против часовой стрелки.
2. Залейте ополаскиватель, избегая перелива. Если вы случайно пролили ополаскиватель мимо дозатора, удалите излишек губкой.
3. Завинтите крышку.

НИКОГДА не заливайте ополаскиватель непосредственно в моечную камеру машины.

Отрегулируйте дозу ополаскивателя

Если вас не удовлетворяет качество сушки, можно отрегулировать дозу ополаскивателя. При помощи отвертки поверните регулятор (F) на одну из 6 отметок (фабричная настройка – 4):

- если на посуде остаются белые разводы, поверните регулятор на меньшее значение (1-3).
- если на посуде остаются капли воды или пятна извести, поверните регулятор на более высокое значение (4-5).

Выбор степени жесткости воды

Все посудомоечные машины укомплектованы смягчителем воды, который благодаря специальной регенерирующей соли для посудомоечных машин удаляет известь из воды, используемой для мытья посуды.

Данная посудомоечная машина может быть отрегулирована таким образом, чтобы сократить загрязнение окружающей среды и оптимизировать качество мытья посуды в зависимости от жесткости воды. Вы можете узнать градус жесткости воды в вашем районе, обратившись в организацию водоснабжения.

- Выключите машину при помощи кнопки **ВКЛ./ВЫКЛ.**
- Нажмите кнопку **P** на несколько секунд. Раздадутся два коротких сигнала, и на дисплее появится надпись **H2O**, и

заданное значение жесткости воды мигает на дисплее (декальцификатор настроен на фабрике на № 3). Нажмите кнопку **P** несколько раз вплоть до получения нужного значения жесткости (1-2-3-4-5* См. *Таблицу степеней жесткости воды*) вплоть до 5 степеней.

- Для отмены этой функции подождите примерно 30 секунд или отключите машину при помощи кнопки **ВКЛ./ВЫКЛ.**

Если Вы пользуетесь многофункциональными таблетками, бачок с регенерирующей солью должен быть в любом случае заполнен.

°dH		°fH		ммоль/л		уровень
0	6	0	10	0	1	1
6	11	11	20	1,1	2	2
12	17	21	30	2,1	3	3
17	34	31	60	3,1	6	4
34	50	61	90	6,1	9	5*

От 0°f да 10°f рекомендуется не использовать соль.
* с данной настройкой продолжительность циклов может незначительно увеличиться.

(°dH = жесткость в немецких градусах - °fH = жесткость во французских градусах - ммоль/л = миллимоль/литр)

Загрузка регенерирующей соли

Для хорошего результата мойки необходимо проверить, чтобы бачок соли никогда не был пуст. Регенерирующая соль удаляет из воды известь, которая в противном случае остается на посуде.

Бачок соли расположен в нижней части посудомоечной машины (см. Описание) и заполняется:

- когда зеленый поплавок* не виден через крышку бачка;
- когда на панели управления загорается индикатор **ОТСУТСТВИЕ СОЛИ***;

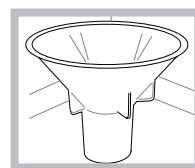

1. Выньте нижнюю корзину и поверните крышку емкости против часовой стрелки.
2. Только при использовании в первый раз: наполните емкость водой до краев.
3. Вставьте воронку* (см. рисунок) и засыпьте в емкость соль до краев (примерно 1 кг); выход воды из емкости является нормальным.

4. Снимите воронку* и удалите остатки соли на входном отверстии; сполосните крышку струей воды прежде чем закрутить ее, располагая ее головкой вниз и позволяя воде стекать по четырем звездообразным прорезам в нижней части крышки.

Рекомендуем выполнять эту операцию каждый раз при загрузке соли.

Хорошо закройте крышку, для того чтобы во время мойки в емкость не попадало моющее средство (может быть непоправимо повреждено устройство смягчения воды).

⚠ При необходимости загрузите соль перед циклом мойки для удаления соляного раствора, вылившегося через край бачка.

* Имеется только в некоторых моделях

Техническое обслуживание и уход

RU

Отключение воды и электрического тока

- Перекрывайте водопроводный кран после каждой мойки во избежание опасности утечек.
- Выньте штепсельную вилку машины из электророзетки перед началом чистки и технического обслуживания.

Чистка посудомоечной машины

- Для чистки наружных поверхностей и панели управления машины используйте мягкую тряпку, смоченную водой. Не используйте растворители или абразивные чистящие средства.
- Возможные пятна внутри камеры мойки можно удалить при помощи тряпки, смоченной в воде с небольшим количеством уксуса.

Средства против неприятных запахов

- Всегда оставляйте дверцу машины полу-прикрытой во избежание застоя влаги.
- Регулярно прочищайте периметральные уплотнения дверцы и дозаторов моющего средства при помощи влажной губки. Таким образом удаляются остатки пищи – основной причины образования неприятных запахов.

Чистка оросителей

Остатки пищи могут прилипнуть к лопастям оросителей и засорить отверстия, из которых выходит вода: время от времени следует проверять оросители и прочищать их неметаллической щеткой.

Оба оросителя являются съёмными.

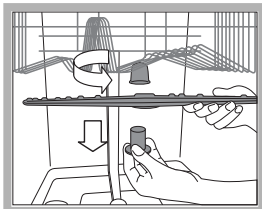

Для съема верхнего оросителя необходимо отвинтить против часовой стрелки пластмассовую гайку. Верхний ороситель устанавливается отверстиями вверх.

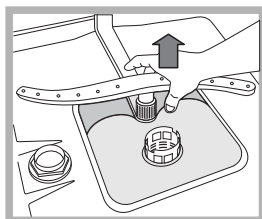

Нижний ороситель снимается, потянув его вверх.

Очистка водного фильтра*

Если водопровод новый или если он долгое время не использовался, перед подсоединением дайте воде стечь до тех пор, пока она не станет прозрачной. Несоблюдение этого условия может привести к засорению фильтра и к повреждению посудомоечной машины.

⚠ Периодически очищайте водный фильтр, расположенный на выходе крана.

- Перекройте водопроводный кран.
- Открутите края трубы загрузки воды, снимите фильтр и аккуратно промойте его под струей воды.
- Снова вставьте фильтр и закрепите трубу.

Чистка фильтров

Фильтрующий узел состоит из трех фильтров, которые служат для очистки воды для мойки от остатков пищи и возвращают воду в циркуляцию: для хороших результатов мойки необходимо прочищать фильтры.

⚠ Регулярно прочищайте фильтры.

⚠ Запрещается пользоваться посудомоечной машиной без фильтров или с незакрепленным фильтром.

• После нескольких циклов мойки проверьте фильтрующий узел и при необходимости тщательно промойте его под струей воды при помощи неметаллической щетки, следуя приведенным ниже инструкциям:

1. поверните против часовой стрелки цилиндрический фильтр С и выньте его (схема 1).
2. Выньте стакан фильтр В, слегка нажав на боковые выступы (Схема 2);
3. Выньте плоский фильтр из нержавеющей стали А (схема 3).
4. Проверка отстойника и удаление возможных остатков пищи.

НИКОГДА НЕ СНИМАЙТЕ крышку насоса (деталь черного цвета) (рис. 4).

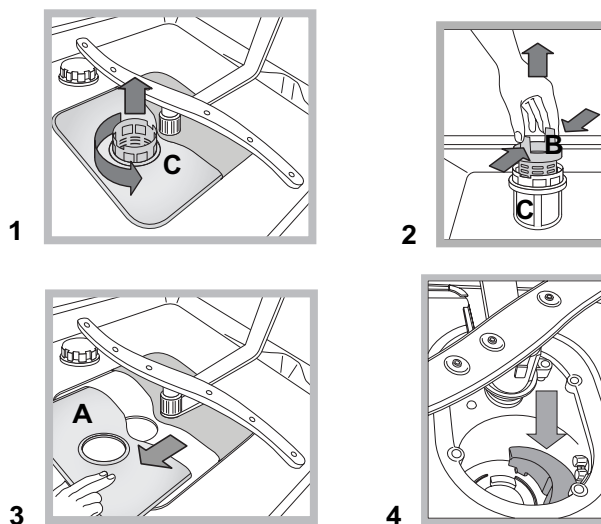

После чистки фильтров точно установите фильтрующий узел на свое место, что является важным для исправной работы посудомоечной машины.

Длительный простой машины

- Отсоедините машину от сети электропитания и перекройте водопроводный кран.
- Оставьте дверцу машины полу-прикрытой.
- После длительного простоя машины произведите один холостой цикл мойки.

 Изделие спроектировано и изготовлено в соответствии с международными нормативами по безопасности. Необходимо внимательно прочитать настоящие предупреждения, составленные в целях вашей безопасности.

Общие требования к безопасности

- Данный электроприбор не может быть использован лицами (включая детей) с ограниченными физическими, сенсорными или умственными способностями, неопытными или незнакомыми с инструкциями обращения с электроприбором, в отсутствие контроля лиц, ответственных за их безопасность.
- Взрослые должны следить, чтобы дети не играли с электроприбором.
- Данное изделие предназначается для непрофессионального использования в домашних условиях.
- Изделие предназначено для мытья посуды в домашних условиях, может быть использовано только взрослыми людьми в соответствии с инструкциями, приведенными в данном техническом руководстве.
- Запрещается устанавливать изделие на улице, даже под навесом, так как воздействие на него дождя и грозы является чрезвычайно опасным.
- Не прикасайтесь к посудомоечной машине с босыми ногами.
- Не тяните за кабель электропитания для отсоединения вилки изделия из сетевой розетки, возьмитесь за вилку рукой.
- Необходимо перекрыть водопроводный кран и вынуть штепсельную вилку из розетки перед началом чистки и технического обслуживания машины.
- В случае неисправности категорически запрещается открывать внутренние механизмы изделия с целью их самостоятельного ремонта.
- Никогда не прикасайтесь к сопротивлению.
- Не опирайтесь или не садитесь на открытую дверцу машины: она может опрокинуться.
- Не держите дверцу открытой, так как об нее можно случайно споткнуться.
- Храните моющие средства и ополаскиватель вдали от детей.
- Не разрешать детям играть с упаковочными материалами.

Утилизация

- Уничтожение упаковочных материалов: соблюдайте местные нормативы по утилизации упаковочных материалов.
- Согласно Европейской Директиве 2002/96/CE касательно утилизации электронных и электрических электроприборов электроприборы не должны выбрасываться вместе с обычным городским мусором. Выведенные из строя приборы должны собираться отдельно для оптимизации их утилизации и рекуперации составляющих их материалов, а также для безопасности окружающей среды и здоровья. Символ зачеркнутая мусорная корзина, имеющийся на всех приборах, служит напоминанием об их отдельной утилизации.

За более подробной информацией о правильной утилизации бытовых электроприборов пользователи могут обратиться в специальную государственную организацию или в магазин.

Экономия электроэнергии и охрана окружающей среды

Экономия воды и электроэнергии

- Используйте посудомоечную машину с полной загрузкой. В ожидание полного заполнения машины во избежание образования неприятных запахов включите цикл Ополаскивание (см. Программы).
- Выбирайте программу мойки, подходящую для данного типа посуды и степени загрязнения в соответствии с Таблицей программ:
 - для нормально загрязненной посуды используйте программу Eco, обеспечивающую низкий расход электроэнергии и воды.
 - если машина загружена неполностью, включите дополнительную функцию Половина загрузки* (см. Запуск и эксплуатация).
- Если ваш контракт с поставщиком электроэнергии предусматривает разные часовые тарифы для экономии электроэнергии, пользуйтесь машиной во время с льготным тарифом. Дополнительная функция Запуск с задержкой* (см. Запуск и эксплуатация) может помочь спланировать мойку посуды в более рациональном режиме.

Моющие средства, не содержащие фосфатов, хлора и содержащие ферменты

- Настоятельно рекомендуем использовать моющие средства, не содержащие фосфатов и хлора, что помогает сохранить окружающую среду.
- Ферменты оказывают особо эффективное воздействие при температуре около 50°C, поэтому при использовании моющих веществ с ферментами можно выбрать программы мойки с низкими температурами, получая те же результаты, что и при мойке при 65°C.
- Аккуратно дозируйте моющее средство в соответствии с указаниями производителя, с степенью жесткости воды, со степенью загрязнения и с количеством посуды во избежание нерационального расхода. Хотя моющие средства и являются биоразлагаемыми, они содержат вещества, отрицательно влияющие на природу.

* Имеется только в некоторых моделях.

Неисправности и методы их устранения

RU

В случае обнаружения аномалий в работе изделия проверьте следующие пункты перед тем, как обратиться в Сервис технического обслуживания.

Неисправности:	Возможные причины / Методы устранения:
Посудомоечная машина не запускается.	<ul style="list-style-type: none"> • Штепсельная вилка машины плохо вставлена в сетевую розетку или в доме отключилось электричество. • Дверца машины плохо закрыта. • Был запрограммирован Запуск с задержкой (см. Включение и эксплуатация).
Посудомоечная машина не сливает воду.	<ul style="list-style-type: none"> • Программа еще не завершилась. • Сливной шланг согнут (см. Монтаж). • Засорился слив в раковине. • Фильтр засорен остатками пищи.
Шумная работа посудомоечной машины.	<ul style="list-style-type: none"> • Посуда бьется друг о друга или о лопасти оросителей.
На посуде и стаканах остается беловатый или известковый налет.	<ul style="list-style-type: none"> • Отсутствует регенерирующая соль или регуляция ее расхода не соответствует степени жесткости воды (см. Ополаскиватель и соль). • Крышка бачка соли плохо закрыта. • Закончился ополаскиватель или неправильно настроена его дозировка. • Посуда с тефлоновым покрытием.
На посуде и стаканах остаются голубоватые разводы или налеты.	<ul style="list-style-type: none"> • Чрезмерная дозировка ополаскивателя.
Посуда плохо высушена.	<ul style="list-style-type: none"> • Была выбрана программа мойки без сушки. • Закончился ополаскиватель или настроена недостаточная дозировка (см. Ополаскиватель и соль). • Неправильно настроен расход ополаскивателя.
Посуда плохо вымыта.	<ul style="list-style-type: none"> • Корзины перегружены (см. Загрузка корзин). • Посуда плохо расположена в корзинах. • Посуда мешает вращению лопастей оросителей. • Выбрана неэффективная программа мойки (см. Программы). • Чрезмерное пенообразование: неправильная дозировка или непригодное моющее средство (см. Включение и эксплуатация). • Крышка ополаскивателя плохо закрыта. • Фильтр засорен (см. Техническое обслуживание и уход). • Отсутствует регенерирующая соль (см. Ополаскиватель и соль).
Посудомоечная машина не заливает воду/Сигнализация Закрыт водопроводный кран (раздаются короткие звуковые сигналы) На дисплее часто мигает A:6	<ul style="list-style-type: none"> • В водопроводе нет воды. • Водопроводный шланг согнут (см. Монтаж). • Откройте водопроводный кран, и машина запустится через несколько минут. • Машина заблокировалась, так как после звуковой сигнализации не было произведено никаких действий. Выключите машину при помощи кнопки ВКЛ./ВЫКЛ., откройте водопроводный кран и через 20 секунд вновь включите машину при помощи той же кнопки. Перепрограммируйте машину и вновь запустите цикл.
Сигнализация неисправности электроклапана подачи воды. (На дисплее часто мигает A:2).	<ul style="list-style-type: none"> • Выключите машину при помощи кнопки ВКЛ./ВЫКЛ. и вновь включите ее через одну минуту. Если сигнализация не гаснет, закройте водопроводный кран во избежание затопления, отсоедините штепсельную вилку машины от сетевой розетки и вызовите техника.
Неисправность трубы загрузки воды/Засорен водный фильтр. (На дисплее часто мигает A:7).	<ul style="list-style-type: none"> • Выключите машину при помощи кнопки ВКЛ./ВЫКЛ. Закройте водопроводный кран во избежание затопления, отсоедините штепсельную вилку машины от сетевой розетки. Проверьте, не засорен ли примесями воды фильтр. (смотрите главу "Техническое обслуживание и уход")

UA

Українська, 13

LSF 835

Зміст

Встановлення, 14-15

Розміщення і вирівнювання
Підключення води й електроенергії
Застереження перед першим використанням
Технічні дані

Опис приладу, 16

Загальний вигляд
Панель команд

Як завантажити короби, 17

Нижній короб
Кошик для приборів
Верхній короб

Пуск та використання 18-19

Як увімкнути посудомийну машину
Як завантажити миючий засіб
Опції миття

Програми 20

Таблиця програм

Регенераційна сіль і обполіскувач, 21

Як завантажити регенераційну сіль
Як завантажити регенераційну сіль

Технічне обслуговування та догляд, 22

Як відключити воду й електричне живлення
Як чистити посудомийну машину
Як запобігти неприємним запахам
Як чистити розпилювачі
Як чистити фільтр на подачі води
Як очистити фільтри
В разі тривалої відсутності

Запобіжні заходи та поради, Сервісний центр, 23

Загальна безпека
Утилізація
Охорона і дбайливе відношення до довкілля
Перш ніж зателефонувати у Сервісний центр

Несправності та засоби їх усунення, 24

Встановлення

UA

⚠ Необхідно зберігати дану брошуру, щоб мати нагоду звернутися до неї у будь-який момент. У разі продажу, передачі іншій особі або переїзду переконайтеся в тому, що вона залишається разом з виробом.

⚠ Уважно вивчіть інструкцію: в ній міститься важлива інформація щодо встановлення, використання та безпеки.

⚠ Під час переїзду прилад має знаходитися у вертикальному положенні, при необхідності нахилляйте його назад.

Розміщення і вирівнювання

1. Розпакуйте прилад та вдоскональтеся, що його не було пошкоджено під час перевезення.

За наявності пошкоджень не виконуйте ніяких підключень та негайно зверніться до постачальника.

2. Розташуйте посудомийну машину так, щоб бічні стінки або спинка прилягали до найближчих меблів або до стіни. Прилад може вбудовуватися під рівну робочу поверхню* (див. Інструкцію з монтажу).

3. Встановіть посудомийну машину на рівній та твердій підлозі. Якщо підлога не є ідеально горизонтальною, компенсуйте нерівності за допомогою передніх ніжок – розкручуючи чи закручуючи їх. Належне вирівнювання надає стабільність машині та запобігає вібрації, шуму та пересуванню під час роботи.

4.* Для налаштування висоти задньої ніжки обертайте червону шестикутну втулку, яка знаходиться у центрі внизу на передній частині машини. Скористуйтеся шестигранним гайковим ключем на 8 мм й обертайте за годинниковою стрілкою для збільшення висоти та против годинникової стрілки для її зменшення. (див.інструкцію з вбудування у додатку до документації)

Підключення води й електроенергії

⚠ Налаштування систем електричного живлення та водопостачання має здійснюватися тільки фахівцями.

⚠ Забороняється ставити посудомийну машину на труби або на шнури електричного живлення.

⚠ Під'єднання приладу до мережі водопостачання має здійснюватися лише за допомогою нових труб. Забороняється повторно використовувати вживані труби.

Труби подачі (А) та шланги зливу (В) води, а також шнур електричного живлення мають дивитись управо або вліво, забезпечуючи оптимальне встановлення машини (див.малюнок).

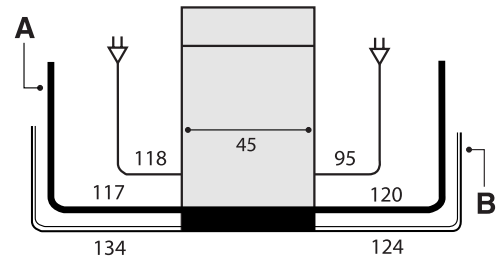

Під'єднання труби подачі води

- до водорозбірного крану холодної води: добре прикрутіть трубу подачі води до крану з різьбовим отвором на 3/4 газ; перед затягуванням спускайте воду, поки вона не стане чистою: це запобіжить засміченню прилада.
- до водорозбірного крану гарячої води: у разі централізованої системи опалення гаряча вода до посудомийної машини може також постачатися з мережі за умови температури, не вищої за 60°C. прикрутіть трубу до крану, як описано у процедурі для водорозбірного крану з холодною водою.

⚠ Якщо довжини труби подачі води не вистачає, зверніться у спеціалізовану крамницю або до уповноваженого фахівця (див. Допомога).

⚠ Тиск води має перебувати у межі значень, наведених у таблиці технічних даних (див. поруч).

⚠ Зверніть увагу, щоб труба не мала згинів та утисків.

Захист від затоплення

Щоб унеможливити затоплення, посудомийну машину: - оснащено системою, яка перериває подачу води в разі порушень в роботі або витікань всередині машини.

Деякі моделі оснащені додатковим пристроєм безпеки *New Acqua Stop**, який запобігає затопленню також у випадку розриву труби подачі.

⚡ УВАГА: НЕБЕЗПЕЧНА НАПРУГА!

Забороняється відрізати трубу подачі води, оскільки у ній містяться частини під напругою.

* Наявне лише в деяких моделях.

Під'єднання шлангу злива води

Під'єдняйте зливний шланг, не згинаючи його, до каналізаційного трубопроводу діаметром не менше за 4 см. Або покладіть його на край вмивальника або ванни; не залишайте вільний кінець зливного шланга зануреним у воду.

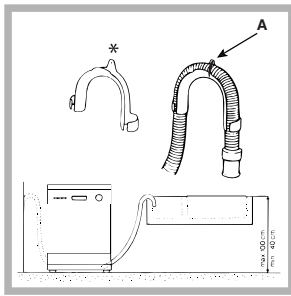

Завдяки спеціальному пластмасовому коліну* досягається оптимальне розташування: жорстко закріпіть коліно до стіни, щоб уникнути його пересувань або витоків води поза зливним отвором. Частина труби, помічена літерою А, має знаходитись на відстані від 40 до 100 см від підлоги (див. малюнок).

⚠ Використання подовжувача шланга не рекомендоване.

Електричні підключення

Перш ніж увімкнути вилку в електричну розетку, переконайтеся, що:

- розетка має заземлення у відповідності до встановлених норм;
- розетка витримує максимальне навантаження потужності машини, вказане на табличці з характеристиками на подвійних дверцятах (див. розділ *Опис посудомийної машини*);
- напруга живлення знаходиться в межах значень, вказаних у табличці з характеристиками на подвійних дверцятах;
- розетка сумісна з штепсельною вилкою приладу. В іншому випадку зверніться до уповноваженого фахівця із проханням замінити вилку (див. *Допомога*); не використовуйте подовжувачі й трійники.

⚠ Від встановленої машини має забезпечуватись легкий доступ до шнуру живлення й електричної розетки.

⚠ Шнур живлення не повинен мати згинів або утисків.

⚠ Задля вашої безпеки пошкоджений шнур живлення має замінятися тільки виробником або його власною службою технічної допомоги. (Див. *Допомога*)

⚠ Підприємство знімає з себе відповідальність у разі недотримання цих вказівок.





Стрічка проти утворення конденсату*

Після вбудування посудомийної машини відкрийте дверцята та прикріпіть під дерев'яною поверхнею прозору клейку стрічку з метою захисту від конденсату.

Застереження перед першим використанням

Після встановлення та безпосередньо перед першим миттям заповніть водою всю ємність для регенераційної солі та тільки після цього додайте приблизно 1 кг солі (див. розділ *Обполіскувач та регенераційна сіль*): виливання води через край є нормальним. Виберіть ступінь жорсткості води (див. розділ *Обполіскувач та регенераційна сіль*). Після додавання солі індикаторна лампа **ВІДСУТНІСТЬ СОЛІ*** згасне.

⚠ Відсутність солі в ємності може викликати ушкодження пристрою пом'якшення води та нагрівального елемента.

Технічні дані	
Розміри	Ширина, см 45 Висота, см 85 Глибина, см 60
Місткість	10 стандартних приборів
Тиск води подачі	0,05 ч 1 МПа (0.5 ч 10 бар) 7,25 – 145 psi
Напруга живлення	Див. на табличці з даними
Загальна споживана потужність	Див. на табличці з даними
Запобіжник	Див. на табличці з даними
  АЮ77  	Цей прилад відповідає таким європейським директивам: -2006/95/ЕЕС від 16/01/2007 (Про низьку напругу), включаючи і пізніші внесення та зміни -89/336/ЕЕС від 03/05/89 (Про електромагнітну сумісність), включаючи пізніші внесення та зміни -97/17/ЕС (Маркірування) -2002/96/СЕ

* Наявне лише в деяких моделях.

Опис приладу

UA

Загальний вигляд

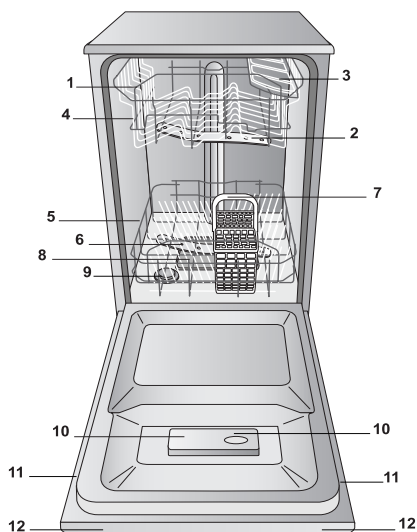

1. Верхній короб
2. Верхній розпилювач
3. Відкидні елементи
4. Регулятор висоти коробу
5. Нижній короб
6. Нижній розпилювач
7. Кошик для приборів
8. Фільтр мийної води
9. Резервуар для солі
10. Ванночки мийного засобу та ванночка для обполісувача
11. Табличка з технічними даними
12. Панель команд***

Панель команд

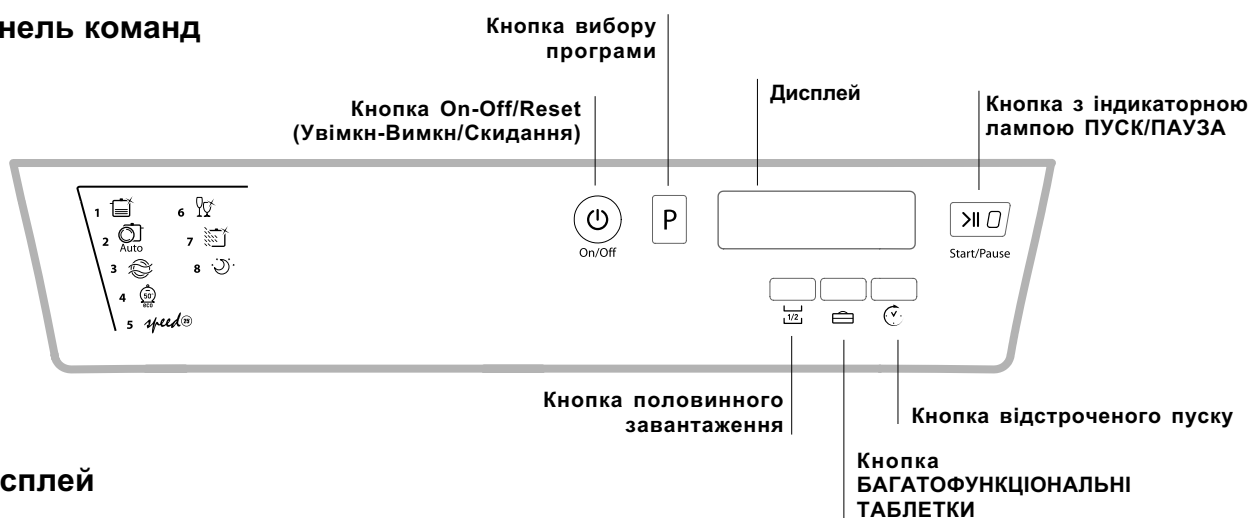

Дисплей



*** Тільки у моделях повного вбудовування

* Наявне лише в деяких моделях.

Номер і тип програм та опцій може бути різним, залежно від моделі посудомийної машини.

⚠ Переш ніж завантажити короби, очистіть посуд від залишків їжі та вилийте із склянок та чаш наявну рідину. Розташуйте посуд так, щоб унеможливити його перевертання. Після завантаження коробу переконайтеся, що розпилювачі вільно обертаються.

Нижній короб

У нижньому коробі передбачене розташування каструль, кришок, тарілок, салатниць, приборів, тощо...див. Приклади завантаження. Тарілки та великі кришки краще розташовувати по боках коробу, слідкуючи, щоб не заблокувати обертання верхнього розпилювача.

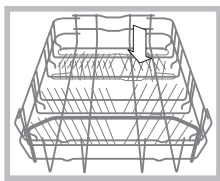

Деякі моделі посудомийних машин оснащені секторами, які можуть нахилитися*, у вертикальному положенні їх можна використовувати для тарілок, у горизонтальному – для каструль та салатниць.

Кошик для столових приборів

Кошик для приборів може різнитися залежно від моделі посудомийної машини:

Кошик для приборів можна розташувати в передній частині нижнього коробу, пересуваючи його між закріплених уставів, або на верхньому коробі: це положення рекомендоване при половинному завантаженні (у моделях, де передбачено таку опцію).

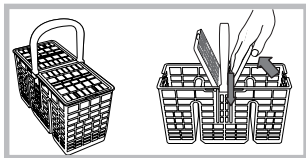

- Він оснащений відкидними висувними елементами для кращого розташування приборів.

⚠ Ножи та гострі прибори мають розташовуватися гострими кінцями вниз або горизонтально на відкидних елементах верхнього коробу.

Приклади розташування кошика з приборами

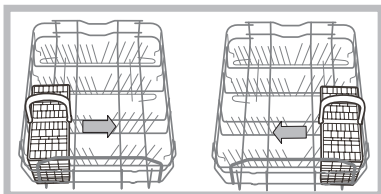

Верхній короб

Служить для завантаження делікатного та легкого кухонного начиння: Склянки, чайні та кавові чашки, блюдця, дрібні салатниць, сковороди, низькі не дуже забруднені каструлі, згідно до Прикладів завантаження.

- Чайні та кавові чашки, довгі й гострі ножі, столові прибори: мають розташовуватися на відкидних елементах**.

Відкидні елементи з регульованим нахилом*

- Завдяки нахилу можна заощадити місце у верхньому коробі, розташувати бокали на довгих ніжках та покращити якість сушіння.

Нахил А

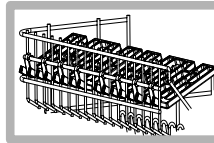

Нахил В

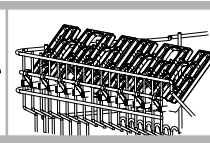

Нахил С

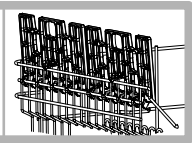

- Підійняти відкидний елемент, злегка посунути його та розташувати під бажаним кутом нахилу.

Як відрегулювати висоту верхнього коробу

Щоб полегшити розташування приборів, передбачене високе або низьке положення верхнього коробу.

⚠ Рекомендується налаштувати висоту верхнього короба, коли він НЕЗАПОВНЕНИЙ.

Не піднімайте та не опускайте короб ТІЛЬКИ з одного боку.

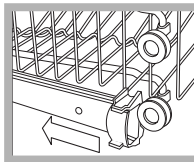

(див. малюнок).

Розкрийте стопори направляючих коробу праворуч та ліворуч та вийміть короб; розташуйте його у верхньому або нижньому положенні, посуньте по направляючих, щоб зайшли також передні коліщата, та закрийте стопори

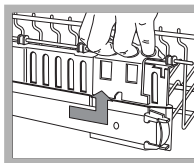

Якщо короб оснащений ручками **Dual Space*** (див. малюнок), вийміть верхній короб до кінця, візьміть його за бічні ручки та потягніть нагору або додолу; відпустіть короб, злегка притримуючи його.

Приклади завантаження верхнього коробу

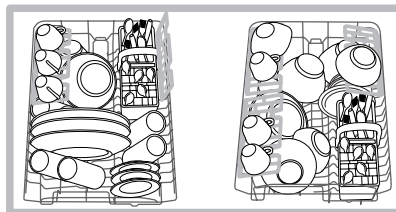

Приклади завантаження нижнього коробу

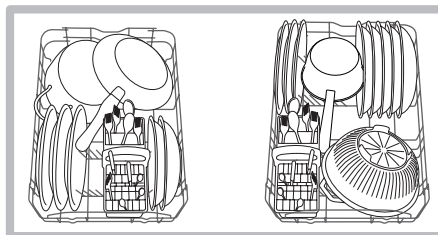

Кухонне начиння, не призначене для миття у посудомийній машині

- Дерев'яні речі, прибори з ручками з дерева, з рогу або з приклеєними частинами.
- Речі з алюмінію, міді, латуні, олов'яної фольги або сплавів на олов'яній основі.
- Посуд з нетерmostійкого пластику.
- Речі з старовинного форфору або розписані вручну.
- Старовинні вироби з срібла. Срібні вироби (не старовинні) можна мити за програмою для делікатних речей, попередньо вдосконалившись, що такі речі не торкаються інших металевих частин.

⚠ Рекомендується застосування посуду та приборів, здатних до миття у посудомийній машині.

* Наявне лише в деяких моделях.

** Різноманітні за кількістю та розташуванням.

Пуск та використання

UA

Як увімкнути посудомийну машину

1. Відкрийте водопровідний кран.
2. Натисніть на кнопку ON-OFF (Увімкн/Вимкн): Всі індикаторні лампи на панелі керування спалахнуть на декілька секунд.
3. Відкрийте дверцята та відмірте діючий засіб (див.нижче).
4. Завантажте короби (див. Як завантажити короби) та закрийте дверцята.
5. Виберіть програму, залежну від посуду та ступеню його забруднення (див. таблицю програм), натискаючи кнопку P.
6. Виберіть опції миття* (див.поряд).
7. Запустіть машину, натискаючи кнопку Пуск/Пауза (горить): Довгий звуковий сигнал сповіщає про початок програми, спалахує індикаторна лампа миття, на дисплеї з'являються номер програми та час, який залишився до кінця циклу.
8. Про закінчення програми сповіщають два коротких і один довгий звукові сигнали, кнопка Пуск/Пауза згасне, на дисплеї з'являється слово **END**. Вимкніть прилад шляхом натискання кнопки ON-OFF, закрийте кран водопостачання та витягніть вилку з розетки електричної мережі.
9. Перш ніж виймати посуд з машини, зачекайте декілька хвилин з метою уникнення ошпарювання. Звільніть короби, починаючи з нижнього.

⚠ ПРОГРАМИ AUTO*: ця модель посудомийної машини оснащена особливим давачем, який встановлює ступень забруднення та вибирає найбільш ефективно та економічне миття. Тривалість програм auto може змінюватися, залежно від показань давача.

Як змінити програму, яка вже почала працювати

У випадку вибору помилкової програми надається можливість змінити її, але лише на початку: при вже розпочатому митті зміна циклу відбувається шляхом вимкнення та увімкнення програми. Для цього натисніть та утримуйте кнопку ON/OFF/Reset, потім за допомогою цієї ж кнопки знову виберіть бажану програму та опції.

Додайте інший посуд та начиння

Натисніть кнопку Пуск/Пауза (підсвічування кнопки почне блимати). Обережно відкрийте дверцята (Увага! Може виходити гаряча пара) та додайте посуд та начиння. Натисніть кнопку Пуск/Пауза (горить постійно): цикл відновлюється.

⚠ При натисканні кнопки Пуск/Пауза для тимчасової зупинки машини буде перервано програму разом з Відстроченим пуском, якщо його було задано. Під час цього програму змінювати не можна.

Випадкове переривання

Якщо під час миття відкриються дверцята або відбудеться збій в електроживленні, програма переривається. При поверненні електроенергії або при закритті дверцят програма продовжить роботу з місця, де її було перервано.

Як завантажити миючий засіб

Добрий результат миття залежить також від правильного дозування миючого засобу, у разі його перевищення миття не буде ефективним та, крім того, відбувається забруднення довілля.

⚠ Використовуйте лише миючі засоби для посудомийних машин.

⚠ НЕ КОРИСТУЙТЕСЯ миючими засобами для ручного миття.

⚠ Перевищення дози миючого засобу може залишити піну наприкінці циклу.

⚠ Використання таблеток рекомендоване лише у моделях з наявною опцією БАГАТОФУНКЦІОНАЛЬНІ ТАБЛЕТКИ.

⚠ Найкращі показники миття та сушіння отримуються тільки завдяки використанню порошкового миючого засобу, рідкого обполіскувача та регенераційної солі.

ванночка А: Миючий засіб для основного миття

ванночка В: Миючий засіб для попереднього миття

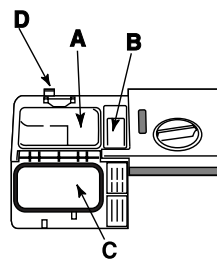

1. Відкрийте кришку C, натискаючи на кнопку D.
2. Відмірте миючий засіб відповідно до *Таблиці програм*:

- порошковий: ванночки А та В.
- таблетки: якщо від програми надходить запит на 1, завантажте її у ванночку А та закрийте кришку; якщо від

програми надходить запит на 2, розмістіть другу таблетку на дні баку.

3. Видаліть залишки миючого засобу з країв ванночки та закрийте кришку (почується клацання).

* Наявне лише в деяких моделях.

Опції миття*

Встановлення ОПЦІЙ, їх модифікація та скасування має відбуватися лише після вибору програми миття та перед натисканням на кнопку Avvio/Pausa (Пуск/Пауза).

Мають обиратися лише опції, сумісні з заданою програмою. Якщо опція не є сумісною з вибраною програмою, (див.таблицю програм) відповідний світлодіод швидко блиматиме тричі та почуються два короточасні звукові сигнали.

При виборі опції, несумісної з попередньо заданою опцією або програмою миття, така несумісна опція блиматиме тричі та згасне, в той час як остання обрана установка горітиме.

Щоб скасувати вибір помилково заданої опції, натисніть ще раз на відповідну кнопку.

Відстрочений пуск

Можна відкласти початок роботи однієї чи іншої програми на **1 - 24** години:

- Після вибору бажаної програми миття та опції натисніть кнопку Відстрочений пуск: відповідна індикаторна лампа спалахне. Відповідною кнопкою вибрати бажаний час початку роботи (можливе відстрочення: 1 - 24 години).
- Підтвердьте вибір за допомогою кнопки ПУСК/ПАУЗА, з цього моменту розпочинається зворотний відлік, вибраний час відстрочення з'явиться на дисплеї, кнопка ПУСК/ПАУЗА з режиму блимання перейде у режим постійного горіння.
- По завершенні часу роздається довгий звуковий сигнал, індикаторна лампа Відстрочений пуск згасне, програма почне працювати.

Щоб скасувати Відстрочений пуск, натискайте на кнопку Відстрочений пуск, аж доки не з'явиться **OFF**.

⚠ При вже запущеному циклі неможливо активувати відстрочений запуск.

Половинне завантаження

При невеликій кількості посуду можна задати цикл половинного завантаження, заощаджуючи воду, енергію та миючий засіб. Виберіть програму та натисніть кнопку ПОЛОВИННЕ ЗАВАНТАЖЕННЯ: індикаторна лампа загоряється.

При повторному натисканні на кнопку ПОЛОВИННОГО ЗАВАНТАЖЕННЯ опцію буде скасовано.

⚠ Пам'ятайте також про половинну дозу миючого засобу.

⚠ Рекомендується порошковий миючий засіб.

⚠ Така опція відстня у програмі: Speed 25'/Швидке.

Багатофункціональні таблетки

За допомогою цієї опції можна оптимізувати результати миття і сушіння.

При використанні багатофункціональних таблеток натисніть кнопку **Багатофункціональні таблетки**, спалахує відповідна лампа. При використанні опції "Багатофункціональні таблетки" тривалість програми збільшиться.

⚠ Якщо не скасувати опцію "БАГАТОФУНКЦІОНАЛЬНІ ТАБЛЕТКИ", вона працюватиме також при наступних циклах миття.

⚠ Рекомендується використовувати багатофункціональні таблетки, тільки за наявності опції "БАГАТОФУНКЦІОНАЛЬНІ ТАБЛЕТКИ".

⚠ Не рекомендується активувати цю опцію ц програмах, де не передбачено використання багатофункціональних таблеток (див. таблицю з опціями).

Таблиця опцій	А	В	С
	Відстрочений пуск	Половинне завантаження	Багатофункціональні таблетки
1. Super Wash/Інтенсивне	Так	Так	Так
2. Auto Звичайне	Так	Так	Так
3. Замочування	Так	Так	Ні
4. Eco	Так	Так	Так
5. Speed 25'/Швидке	Так	Ні	Так
6. Делікатні	Так	Так	Так
7. Ultra Intensive	Так	Так	Так
8. Good Night	Так	Ні	Так









* Наявне лише в деяких моделях.

Програми

UA

⚠ Якщо посуд не дуже забруднений або попередньо ополіснений у воді, значно зменшіть дозу миючого засобу.

⚠ Номер і тип програм та опцій може бути різним, залежно від моделі посудомийної машини.

Вказівки щодо вибору програм	Програма	Миючий засіб (A) = ванночка А (B) = ванночка В			Сушіння	Опції	Тривалість програми (допущення ±10%) Год. Хв..
		Порошковий	Рідкий	Таблетки			
Посуд та каструлі дуже забруднені (не використовуватидля делікатних речей).	 1. Super Wash Інтенсивне	25 г (A)	25 мл(A)	1 (A)	Так	A-B-C	2:25'
Посуд та каструлі звичайно забруднені Стандартна щоденна програма	 2. Auto Звичайне	21 г (A) 4 г (B)	21 мл(A) 4 мл (B)	1 (A)	Так	A-B-C	1:50'
Попереднє миття, поки машина очікує додавання іншого посуду	 3. Замочування	Ні	Ні	Ні	Ні	A-B	0:08'
Екологічне миття з низьким енергоспоживанням, придає посуду такаструль.	 4. Eco*	25 г(A)	25 мл(A)	1 (A)	Так	A-B-C	2:35'
Економічний та швидкий цикл миття для не дуже забрудненого посуду відразу ж після прийняття їжі (2тарілки +2 склянки+4 прибори +1 каструля + 1невеличка сковорода)	 5. Швидке	21 г (A)	21 мл(A)	1 (A)	Ні	A-C	0:25'
Економічний та швидкий цикл миття для делікатного, чутного до високих температур посуду, відразу ж після прийняття їжі. (келихи + делікатні тарілки).	 6. Делікатні	25 г (A)	25 мл(A)	1 (A)	Так	A-B-C	1:30'
Дуже забруднені або з залишками висухлої їжі каструлі.	 7. Ultra Intensive	25 г (A) 4 г (B)	25 мл(A) 4 мл (B)	1 (A) 1 (днице ванночки)	Так	A-B-C	2:35'
Гарантує найкращі показники миття, заощадження енергії та безшумність. Придатне для нічного використання.	 8. Good Night	21 г (A) 4 г (B)	21 мл(A) 4 мл (B)	1 (A)	Так	A-C	3:30'

Примітка:

найкращі показники програми "Швидке миття" отримуються за умов дотримання встановленої кількості приборів.

* Програма Eco, відповідно до норми EN-50242, є більш тривалою за інші програми, проте вживає менше енергії та більш бережлива до довкілля.

Примітка для контрольно-випробних лабораторій: щодо інформації з умов проведення порівняльних випробувань EN, зверніться за адресою: ASSISTENZA_EN_LVS@indesitcompany.com

Для правильного дозування миючого засобу візьміть до уваги:

1 столова ложка = 15 г порошку = 15 мл рідини (приблизно) - 1 чайна ложка = 5 г порошку = 5 мл рідини (приблизно)

Обполіскувач та регенераційна сіль

Hotpoint
ARISTON

UA

⚠ Використовуйте лише спеціальні засоби для посудомийної машини.

Не вживайте столову або промислову сіль. Не вживайте засобів для ручного миття посуду. Слідуйте вказівкам на упаковках засобів.

⚠ При використанні багатофункціональних засобів немає необхідності в обполіскувачі, проте рекомендується додання солі, особливо при жорсткій або дуже жорсткій воді. Слідуйте вказівкам на упаковках засобів.

⚠ Не додавайте не сіль, не обполіскувач, нормальним є увімкнутий стан індикаторних ламп ВІДСУТНЯ СІЛІ* та ВІДСУТНІЙ ОБПОЛІСКУВАЧ*.

Як завантажити регенераційну сіль

Обполіскувач прискорює висушування посуду, забезпечуючи стікання води з нього, що унеможливило утворення плям та розведень.

Ємність для обполіскувача заповнюється:

- коли на панелі команд запалюється індикаторна лампочка ВІДСУТНІСТЬ ОБПОЛІСКУВАЧА*;

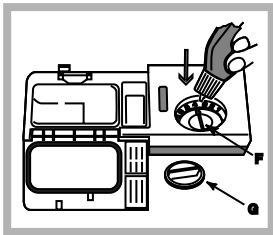

- Відкрийте ємність, повертаючи кришку (G) проти годинникової стрілки.
- При додаванні обполіскувача уникайте його переливання через край. У разі переливання витріть витіки сухою ганчіркою.
- Закрутіть знову кришку.

ЗАБОРОНЯЄТЬСЯ наливати

обполіскувач безпосередньо у бак.

Відмірьте дозу обполіскувача

Якщо ви не задоволені результатами сушіння, можна відрегулювати дозу обполіскувача. Викруткою поверніть регулятор (F) на одне з 6 положень (на заводі машину налаштовано на положення 4):

- якщо на посуді спостерігаються білуваті розведення, поверніть на менші номери (1-3).
- якщо залишаються водяні краплі або плями накипу, поверніть на більші номери (4-6).

Встановлення жорсткості води

Кожна посудомийна машина оснащена пом'якшувачем води, який, використовуючи спеціальну регенераційну сіль для посудомийних машин, забезпечує для миття посуду воду без вапняку.

Ця посудомийна машина забезпечує регулювання жорсткості води з метою кращих експлуатаційних показників миття та меншого забруднення довілля. Щоб визначити ступень жорсткості води, зверніться до водопостачальних служб.

- Увімкніть посудомийну машину, натиснувши кнопку **ON/OFF**.

- Натисніть на кнопку **P** та утримайте її декілька секунд; почуються два коротких звукових сигнали, на дисплеї з'явиться **H2O**, заданий номер жорсткості блимає (Пом'якшувач встановлено виробником на **№ 3**). Натискайте на кнопку **P**, щоб вибрати необхідну жорсткість

(1-2-3-4-5* Див.таблицю жорсткості води), по 5 рівнях.

- Для виходу з функції зачекайте близько 30 секунд або вимкніть машину за допомогою кнопки **ON/OFF**.

При використанні багатофункціональних таблеток завжди заповнюйте ємність для солі.

°dH		°fH		ммоль/л		Рівень
0	6	0	10	0	1	1
6	11	11	20	1,1	2	2
12	17	21	30	2,1	3	3
17	34	31	60	3,1	6	4
34	50	61	90	6,1	9	5*

Якщо значення перебуває у межі від 0°f до 10°f, рекомендується не використовувати сіль.
* При заданні таких параметрів цикли злегка подовжуються.

(°dH = жорсткість у градусах за німецькою системою - °fH = жорсткість у градусах за французькою системою - ммоль/л = мілімоль/літр)

Як завантажити регенераційну сіль

Щоб результати миття завжди були задовольненими, завжди перевіряйте заповненість ємності сіллю. Регенераційна сіль видаляє вапняк з води, унеможливаючи його накопичення на посуді. Ємність для солі знаходиться у нижній частині посудомийної машини (див. Опис) та має заповнюватись:

- коли не помітно зеленого поплавця* на ковпачці ємності для солі;
- коли на панелі команд запалюється індикаторна лампочка ВІДСУТНІСТЬ СОЛІ*;

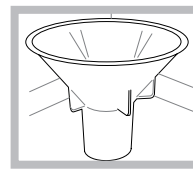

- Витягніть нижній короб та розкрутіть ковпачок ємності для солі проти годинникової стрілки.
- Тільки при першому використанні: заповніть ємність водою до країв.
- Розташуйте воронку*

(див. малюнок) та заповніть ємність сіллю до країв (близько 1 кг); невеличкі виплески води є нормальними.

4. Вийміть воронку*, очистіть вхідний отвір ємності від можливих сольових залишків; обполосніть ковпачок під проточною водою перед закручуванням, тримаючи його голівкою донизу та виливаючи воду з чотирьох прорізів у вигляді зірки на нижній частині ковпачка. (ковпачок з зеленим поплавцем*)

Рекомендується проводити цю операцію при кожному завантаженні солі.

Добре закрутіть ковпачок, щоб запобігти попаданню всередину миючого засобу під час миття (це може безповоротно ушкодити пом'якшувач).

⚠ У разі необхідності насипте сіль перед циклом миття, щоб уникнути переливання сольового розчину з ємності для солі.

* Наявне лише в деяких моделях.

Догляд та очищення

UA

Відключення води й електричного живлення

- Для запобіганням витокам закривайте кран водопостачання після кожного миття.
- Виймайте штепсельну вилку з розетки під час чищення машини та під час робіт з технічного обслуговування.

Чищення посудомийної машини

- Зовнішня поверхня та панель з командами мають очищуватися змоченою у воді м'якою не абразивною ганчіркою. Не використовуйте розчинники або абразивні засоби.
- Внутрішній бак можна очистити від плям за допомогою ганчірки, зволоженої у розчині води з оцетом.

Як запобігти неприємним запахам

- З метою уникнення накопиченню вологи залишайте дверцята завжди напіввідкритими.
- Регулярно очищайте зволоженою ганчіркою герметичні прокладки по периметру дверцят і ванночок для миючих засобів. Такі дії унеможливають накопичення залишків їжі, утворюючих неприємні запахи.

Як чистити розпилювачі

Залишки їжі можуть пристати до розпилювачів та засмітити отвори, з яких виходить вода: час від часу слід перевіряти та очищати їх неметалевою щіткою. Обидва розпилювача є з'ємними.

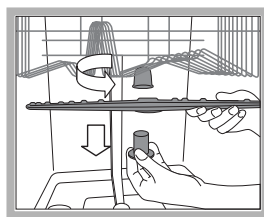

кількістю отворів.

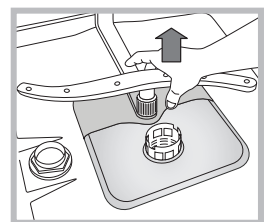

Щоб зняти верхній розпилювач, слід розгвинтити проти годинникової стрілки пластмасову круглу гайку. При встановленні верхнього розпилювача поверніть догори частину з більшою

Щоб висунути нижній розпилювач, потягніть його догори.

Як чистити фільтр на подачі води*

Якщо труби для води є новими або перебувають довгий час без використання, спускайте воду, аж доки вона не стане прозорою. Без цього існує небезпека засмічення місця проходження води, що призведе до ушкодження посудомийної машини.

⚠ Час від часу очищайте фільтр на подачі води, розташований на виході з водопровідного крану.

- Закрийте водопровідний кран.
- Розгвинтіть кінцеву частину труби для подачі води, вийміть фільтр та обережно вимийте його під проточною водою.
- Знову встановіть фільтр та закрутіть шланг.

Як очистити фільтри

Фільтруюча група складається з трьох фільтрів для очищення води від залишків їжі та повертання її у контур: для забезпечення добрих результатів миття необхідно очищати їх.

⚠ Регулярно очищайте фільтри.

⚠ Посудомийна машина не має використовуватись без фільтра або з від'єднаним фільтром.

• Через декілька циклів миття перевірте фільтруючий вузол та промийте його під проточною водою у разі необхідності, використовуючи неметалеву щітку. Нижче приведений порядок дій:

1. поверніть проти годинникової стрілки циліндричний фільтр С та вийміть його (мал. 1).
2. Вийміть стакан фільтру В шляхом легкого натискання на бічні ребра (Мал. 2);
3. Зніміть тарілку фільтру з неіржавіючої сталі А. (мал. 3).
4. Огляньте смотровий колодязь та видаліть залишки їжі. **ЗАБОРОНЯЄТЬСЯ ВИДАЛЯТИ** захист насоса мийної води (деталь чорного кольору) (мал.4).

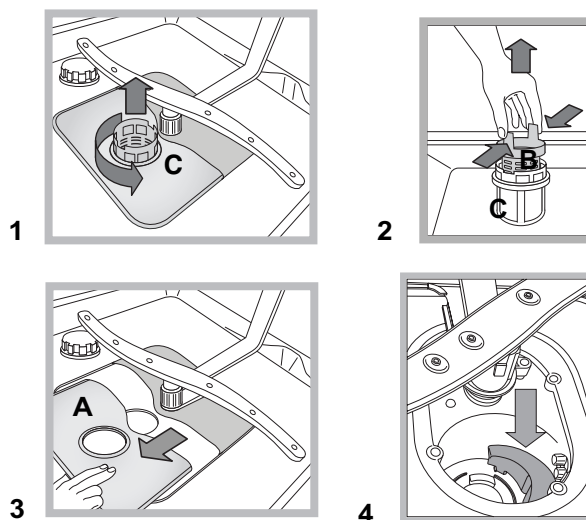

Після очищення фільтрів правильно встановіть фільтруючий вузол на місце; це важливо для належної роботи посудомийної машини.

В разі тривалої відсутності

- Від'єднайте електричні з'єднання та закрийте водопровідний кран.
- Залиште дверцята напіввідкритими.
- Виконайте цикл миття з незаповненою машиною.

 Прилад розроблений і сконструйований відповідно до міжнародних норм безпеки. Це попередження надаються задля вашої безпеки: уважно ознайомтеся з ними.

Загальна безпека

- Цей електрообутовий прилад не має використовуватися дітьми або особами з обмеженими фізичними, сенсорними чи розумовими можливостями, або якщо їм бракує досвіду та необхідних знань. Винятки складають ситуації, коли користування відбувається під наглядом або за вказівками осіб, відповідальних за їхню безпеку.
- Дорослі мають стежити, щоб діти не гралися з електрообутовим приладом.
- Прилад призначений для побутового використання у житлових приміщеннях.
- Прилад має використовуватися для миття посуду та приборів, тільки дорослими особами і згідно інструкціям, вказаним у цій брошурі.
- Прилад не можна встановлювати поза приміщеннями, навіть у разі захищеного простору, тому що дуже небезпечно піддавати його дії дощу і грози.
- Не торкайтеся посудомийної машини голими ногами.
- Не виймайте штепсельну вилку з електричної розетки, витягуючи його за шнур, тримайтеся тільки за саму вилку.
- Перш ніж розпочати очищення або технічне обслуговування, закрийте водопровідний кран та вийміть штепсельну вилку з розетки.
- Якщо машина не працює через несправності, у жодному випадку не робіть спроб самостійно виконати ремонт внутрішніх механізмів.
- Забороняється торкатися нагрівального елемента.
- Не опирайтеся та не сідайте на відкриті дверцята: Машина може перевернутися.
- Не тримайте дверцята широко відкритими, щоб не спіткнутися.
- Зберігайте миючий засіб та обполіскувач в недоступних для дітей місцях.
- Забороняйте дітям гратися з упаковками.

Утилізація

- Утилізація пакувального матеріалу: дотримуйтеся місцевих норм, так як упаковки можуть бути використані повторно.
- Європейська директива 2002/96/CE з відходів від електричної й електронної апаратури (RAEE), передбачає, що побутові електроприлади не можуть перероблятися у звичайному порядку для твердих міських відходів. Зняті з експлуатації побутові прилади мають бути зібрані окремо для оптимізації ступеню відновлення й рециркулювання матеріалів, що входять до їхнього складу і з метою усунення потенційної шкоди для здоров'я та середовища. Символ закресленого сміттового баку, зображений на всіх виробках, нагадує про необхідність окремої утилізації. Для подальшої інформації щодо правильної утилізації побутової техніки, їхні власники можуть звернутися до відповідних міських служб або до постачальника.

* Наявне лише в деяких моделях.

Охорона і дбайливе відношення до довілля

Як заощадити воду та електроенергію

- Запускайте посудомийну машину тільки при повному завантаженні. Під час очікування повного заповнення машини ви можете забезпечити уникнення неприємних запахів, завдяки циклу Замочування (див. Програми).
- **Виберіть придатну програму з Таблиці програм:**
 - Для миття звичайно забрудненого начиння використовуйте програму миття Eco, яка забезпечує низькі затрати енергії та води.
 - при неповному завантаженні скористуйтеся опцією Половинного завантаження* (див. Пуск та використання).
- Якщо у вашому договорі на постачання електричної енергії передбачені годинні пояси для заощадження енергії, виконуйте цикли у періоди за зниженими тарифами. Опція Відстроченого пуску* (див. Пуск та використання) допоможе вам здійснити миття у такі години.

Миючі засоби без фосфатів, без хлору, та які містять ензими

- Наполегливо рекомендується використовувати миючі засоби, що не містять фосфатів та хлору. Це відповідатиме політиці збереження довкілля.
- Ензими ефективно діють при температурах близько 50°C, через це миючі засоби з ензимами мають використовуватися при низьких температурах миття, при цьому результати будуть ідентичними миттю при 65°C.
- Економне миття передбачає добре відмірювання миючого засобу, згідно до вказівок виробника, згідно до жорсткості води, ступеню забрудненості та кількості посуду. Миючі засоби, які здатні біологічно руйнуватися, містять елементи, що змінюють рівновагу довкілля.

Сервісний центр

Перш ніж зателефонувати у Сервісний центр:

- Перевірте, чи можна самостійно вирішити проблему (див. "Несправності і засоби їх усунення");
- Запустіть програму повторно, щоб перевірити чи усунуено несправність.
- При негативному результаті зверніться в Уповноважений сервісний центр.

 Звертайтеся виключно до уповноважених фахівців.

Слід повідомити:

- тип несправності;
- модель машини (Мод.);
- серійний номер (С/Н);

Ці дані можна знайти у шильдику на апараті (див. "Опис апарату").

Несправності та засоби їх усунення

195076376.00
04/2009 - Xerox Fabriano

UA

Може так статися, що посудомийна машина не працюватиме. Перш ніж зателефонувати до служби Допомоги, перевірте можливість легкого усунення проблеми за допомогою наступного списку.

Порушення в роботі:	Можливі причини / Рішення:
Посудомийна робота не розпочинає свою роботу.	<ul style="list-style-type: none"> Вилку не щільно вставлено у мережну розетку або в будинку відсутня електрична енергія. Дверцята посудомийної машини погано закриті. Заданий Відстрочений пуск (див. Пуск та використання).
З посудомийної машини не зливається вода.	<ul style="list-style-type: none"> Програму ще не завершено. Перегин зливного шланга (див. Монтаж). Забився зливний отвір вмивальника. Фільтр засмічений залишками їжі.
Чутні шуми під час миття.	<ul style="list-style-type: none"> Посуд стикається між собою або з розпилювачами. Надмірне піноутворення: помилкове дозування миючого засобу або миючий засіб не придатний для посудомийної машини. (див. Пуск та використання).
На посуді та склянках помітний вапняний накіп або білуваті розведення.	<ul style="list-style-type: none"> Відсутня регенераційна сіль або налаштування системи для пом'якшення води не відповідають жорсткості води (див. Обполісувач та регенераційна сіль). Ковпачок ємності для солі не закручений як слід. Закінчився обполісувач або недостатнє його дозування. Кухонне начиння має антипригарне покриття.
На посуді та пляшках помітні синюваті розведення.	<ul style="list-style-type: none"> Збільшено кількість обполісувача.
Начиння не виходить досить сухим.	<ul style="list-style-type: none"> Було задано програму без сушіння. Закінчився обполісувач або недостатнє дозування (див. Обполісувач та регенераційна сіль). Помилкове регулювання обполісувача.
Посуд не вимивається.	<ul style="list-style-type: none"> Короби занадто завантажені (див. Як завантажити короби). Начиння не дуже добре розташоване. Розпилювачі не обертаються вільно. Дуже делікатна програма миття (див. Програми). Надмірне піноутворення: помилкове дозування миючого засобу або миючий засіб не придатний для посудомийної машини. (див. Пуск та використання). Кришка обполісувача не закручена як слід. Фільтр забруднений або засмічений (див. Догляд та очищення). Відсутня регенераційна сіль (див. Обполісувач та регенераційна сіль).
У посудомийну машину не подається вода - Тривога закритого крану водопостачання. Швидко блимає на дисплеї A:6	<ul style="list-style-type: none"> Відсутня вода в мережі водопостачання. Перегин труби подачі води (див. Монтаж). Відкрийте кран та через декілька хвилин машина розпочне роботу. Прилад заблоковано через відсутність дій після звукової сигналізації. Вимкніть машину за допомогою кнопки ON/OFF, відкрийте кран та через 20 секунд знову увімкніть машину, натиснувши на цю ж кнопку. Знову запрограмуйте машину та запустіть її.
Тривога: несправність електроклапану подачі води Швидко блимає на дисплеї A:2	<ul style="list-style-type: none"> Вимкніть машину за допомогою кнопки ON/OFF та через хвилину знову увімкніть її. Якщо тривога не зникає, закрийте кран водопостачання, щоб попередити затоплення, витягніть штепсельну вилку з розетки та зателефонуйте до служби Допомоги.
Тривога: труба подачі води/Засмічений фільтр на вході води. Швидко блимає на дисплеї A:7	<ul style="list-style-type: none"> Вимкніть машину за допомогою кнопки ON/OFF. Закрийте кран водопостачання, щоб попередити затоплення, та витягніть штепсельну вилку з розетки. Переконайтеся в тому, що фільтр на вході води не засмічений. (див. розділ "Технічне обслуговування та догляд")