

SUPRA

РУКОВОДСТВО ПО ЭКСПЛУАТАЦИИ СОКОВЫЖИМАЛКА JES-1417

JES-1417



- Мощность 550 Вт
- Механический тип управления
- 2 скорости отжима
- Металлический фильтр для максимально эффективного отжима
- Контейнер для мякоти 1000 мл
- Диаметр загрузочной горловины 60 мм
- Автоматическая блокировка работы
- Низкий уровень шума
- Противоскользящие прорезиненные ножки
- Цвет: белый

РУКОВОДСТВО ПО ЭКСПЛУАТАЦИИ

СОДЕРЖАНИЕ

Пожалуйста, внимательно изучите настоящее Руководство. Оно содержит важные указания по безопасности, эксплуатации соковыжималки и по уходу за ней. Позаботьтесь о сохранности настоящего «Руководства по эксплуатации» и, если соковыжималка перейдет к другому хозяину, передайте его вместе с прибором.

Меры безопасности	3
Комплектация.....	3
Устройство прибора.....	3
Эксплуатация соковыжималки	5
Питательная ценность соков и содержание витаминов.....	5
Чистка и уход	6
Возможные неисправности и способы их устранения	8
Безопасная утилизация.....	8
Технические характеристики	9

МЕРЫ БЕЗОПАСНОСТИ

! Убедитесь в том, что напряжение, указанное на соковыжималке, соответствует напряжению электросети. Используемое напряжение указано на этикетке, расположенной на нижней части соковыжималки.

Перед началом эксплуатации электрического прибора ознакомьтесь с основными мерами безопасности во избежание возникновения пожара, поражения электрическим током, травм или порчи прибора.

Внимательно изучите настоящую инструкцию, даже если вы хорошо знакомы с прибором.

Во избежание поражения электрическим током запрещается погружать в воду блок электродвигателя, сетевой шнур или вилку.

Не следует использовать абразивные вещества для очистки прибора, чтобы не повредить его поверхность.

Не позволяйте детям играть с прибором.

Запрещается оставлять работающую соковыжималку без присмотра.

Всегда вынимайте вилку сетевого шнура из розетки:

- перед разборкой или сборкой;
- перед чисткой;
- по окончании использования прибора.

Запрещается использовать неисправный прибор, в том числе с поврежденным сетевым шнуром или вилкой. Если поврежден сетевой шнур, для его замены обратитесь к квалифицированным специалистам авторизованного сервисного центра.

При любых неисправностях обращайтесь в авторизованные центры производителя. Не пытайтесь самостоятельно разбирать или ремонтировать соковыжималку. Неквалифицированный ремонт не только лишает права на гарантийное обслуживание, но и может стать причиной травм или поражения электрическим током.

Используйте только оригинальные комплектующие детали.

Не допускайте касания шнура горячих поверхностей и нахождения шнура в тех местах, где до него может дотянуться ребенок.

Запрещается использовать и помещать соковыжималку или ее части рядом с горячими поверхностями

ми (газовой или электрической плитой, или духовкой).

Относитесь бережно к сетевому шнуру. Никогда не выдергивайте вилку из розетки, держась за сетевой шнур.

Прибор предназначен только для выжимания сока в домашних условиях. Соковыжималка не предназначена для использования в коммерческих или промышленных целях, а также на улице.

Данный прибор не предназначен для использования людьми с ограниченными физическими, сенсорными или умственными возможностями (включая детей), а также людьми, не имеющими достаточных знаний и опыта работы с электронными приборами, если за ними не присматривают лица, ответственные за их безопасность.

Перед включением соковыжималки убедитесь, что она полностью и правильно собрана. Оба замка-держателя крышки должны быть закрыты.

Не открывайте замки-держатели крышки во время работы соковыжималки. Сначала выключите соковыжималку и дождитесь остановки фильтра.

Следует удалять крупные косточки, твердые семена, жесткую кожуру или оболочку перед тем, как загружать продукты в соковыжималку.

Запрещается использовать соковыжималку непрерывно более 1 минуты, чтобы избежать перегрева двигателя. Делайте перерывы в работе по 1 минуте, а через три цикла сделайте перерыв на 15 минут, чтобы двигатель мог остыть.

Соковыжималка имеет защиту от перегрева двигателя: в случае перегрева двигателя питание соковыжималки отключается автоматически. Если такое произошло, отсоедините вилку питания от электросети и подождите 30 минут, после чего можете снова включать прибор снова.

- ! Запрещается толкать овощи и фрукты в загрузочную горловину вручную.**
- ! Пользуйтесь только прилагаемым толкателем.**
- ! Не касайтесь ножей в основании фильтра, они очень острые.**

РУКОВОДСТВО ПО ЭКСПЛУАТАЦИИ

КОМПЛЕКТАЦИЯ

Соковыжималка

Руководство по эксплуатации

УСТРОЙСТВО ПРИБОРА

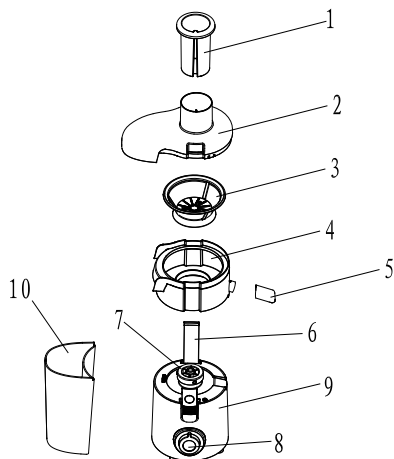

1. Толкатель
2. Крышка
3. Фильтр с ножами
4. Чаша фильтра
5. Носик для слива сока
6. Замок-держатель
7. Двигатель
8. Переключатель режимов
9. Корпус соковыжималки
10. Емкость для мякоти

Переключатель режимов на корпусе имеет следующие положения:

P – импульсный режим работы;

1 – низкая скорость;

2 – высокая скорость;

0 – соковыжималка выключена.

ЭКСПЛУАТАЦИЯ СОКОВЫЖИМАЛКИ

Общая информация

Мощность соковыжималки позволяет выжимать сок даже из твердых фруктов или овощей. Тем не менее, она не подходит для приготовления сока из слишком твердых, волокнистых фруктов и овощей, например, сахарного тростника, а также фруктов с высоким содержанием крахмала.

Отдельный контейнер для мякоти облегчает чистку соковыжималки.

Устойчивые к коррозии стальные ножи фильтра предназначены для более безопасного использования и гигиены.

Два замка-держателя предназначены для безопасной эксплуатации.

Соковыжималка предназначена для получения витаминизированного и обогащенного минералами сока из свежих фруктов и овощей при помощи фильтра. Мякоть автоматически скапливается в специальном контейнере, который легко вынимается и чистится. Мякоть может быть использована для приготовления супов, соусов, джемов и десертов.

Овощи и фрукты должны быть тщательно вымыты. Обязательно нужно очищать их от твердой кожуры, например, следует очищать апельсины, ананасы, сырую свеклу. Удаляйте все косточки, зернышки и крупные семечки. Разрезайте крупные фрукты и овощи на кусочки, соответствующие диаметру загрузочной горловины.

Сборка

Соковыжималка не сможет начать работу до тех пор, пока не будет полностью и правильно собрана.

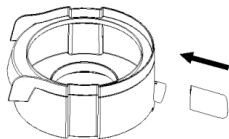

Выверните носик для слива сока и установите его в чашу фильтра.

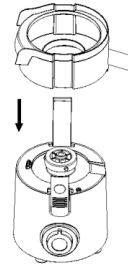

Установите чашу фильтра на корпус соковыжималки.

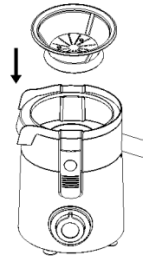

Установите фильтр в чашу для фильтра. Убедитесь, что он правильно установлен.

Перед тем, как установить фильтр, убедитесь, что на нем нет повреждений. Если фильтр поврежден, обратитесь в сервисный центр за заменой.

— Пользоваться соковыжималкой с поврежденным фильтром нельзя!

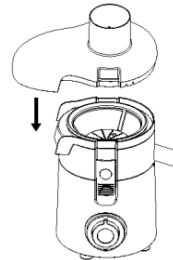

Установите крышку на корпус соковыжималки.

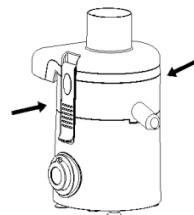

РУКОВОДСТВО ПО ЭКСПЛУАТАЦИИ

Закройте замки-держатели крышки, при этом должны раздаться щелчки. Убедитесь, что оба замка-держателя зафиксировались.

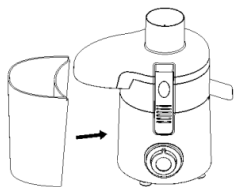

Установите емкость для мякоти.

Если во время выжимки сока вам потребуется выбросить скопившуюся мякоть, сначала выключите соковыжималку, а затем осторожно отсоедините емкость для мякоти. Перед повторным включением соковыжималки обязательно установите емкость для мякоти.

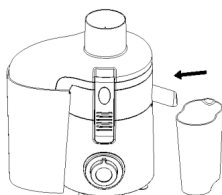

Установите толкатель в загрузочную горловину.

Отжим сока

Соковыжималка будет работать, только если она правильно собрана и оба замка-держателя зафиксированы.

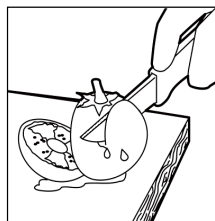

Вымойте фрукты или овощи. Удалите косточки, твердые семечки и жесткую кожуру. При необходимости нарежьте их на кусочки, чтобы они проходили в загрузочную горловину.

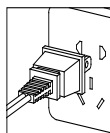

Убедитесь, что емкость для сока стоит под носиком для слива сока, а также в том, что переключатель режимов находится в положении 0 (т.е. соковыжималка выключена). Подключите вилку сетевого шнура к электрической розетке.

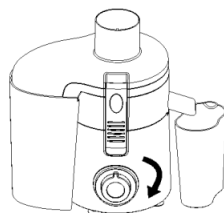

Переключателем режимов выберите нужный режим:

1 - низкая скорость;

2 - высокая скорость.

Скорость 1 подходит для приготовления сока из мягких фруктов или овощей, а также ягод, например, дыни, винограда, томатов, огурцов, малины или клубники.

Скорость 2 подходит для приготовления сока из любых фруктов и овощей.

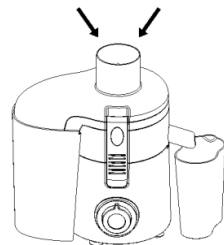

Проталкивайте их легким нажатием на толкатель. Не прилагайте при этом чрезмерных усилий, т.к. это может привести к образованию затора или повреждению фильтра.

ВНИМАНИЕ:

- Запрещается проталкивать продукты или производить очистку загрузочной горловины во время работы соковыжималки вручную или при помощи других предметов. Для этих целей используйте только толкатель.
- Запрещается использовать соковыжималку непрерывно более 1 минуты, чтобы избежать перегрева двигателя. Делайте перерывы в работе, чтобы двигатель мог остыть, особенно при работе с твердыми фруктами и овощами.

— Если произошел затор или фильтр стал вращаться медленнее по другой причине — немедленно выключите соковыжималку, отключите ее от сети. Продолжайте отжим только после устранения причины сбоя в работе соковыжималки.

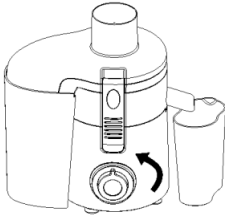

По окончании работы выключите соковыжималку, переведя переключатель режимов в положение 0. Перед тем как снять крышку, дождитесь остановки фильтра.

Отключите соковыжималку от электросети и проведите ее чистку.

Полезные рекомендации по эксплуатации соковыжималки

Используйте свежие фрукты и овощи, т.к. в них содержится больше сока.

Для приготовления сока с помощью соковыжималки наиболее подходят ананасы, свекла, стебли сельдерея, яблоки, огурцы, морковь, шпинат, дыня, томаты, гранаты, апельсины и виноград.

Нет необходимости очищать фрукты или овощи от тонкой кожицы. Счищать следует только жесткую кожуру.

Извлекайте косточки, семечки и зернышки, очищайте апельсины от белых прослоек, т.к. они могут придать соку горький привкус.

При приготовлении яблочного сока имейте в виду, что чем сочнее яблоко, тем более светлый из него получается сок. Насыщенность сока зависит от типа используемых яблок. Яблочный сок быстро темнеет, вы можете замедлить этот процесс, если добавите в него несколько капель лимонного сока.

Фрукты с большим содержанием крахмала, например, бананы, папайя, авокадо, инжир и манго, не подходят для выжимки сока с помощью соковыжималки. Используйте блендер или кухонный комбайн для обработки таких фруктов.

С помощью соковыжималки можно получить сок из листьев и стеблей, например, из листьев салата или стеблей сельдерея.

Сок следует пить сразу после приготовления, т.к.

при контакте с воздухом содержание витаминов в соке, его питательная ценность и вкусовые качества теряются.

Чтобы получить максимальное количество сока, следует плавно и медленно погружать толкатель в загрузочную горловину.

РУКОВОДСТВО ПО ЭКСПЛУАТАЦИИ

ПИТАТЕЛЬНАЯ ЦЕННОСТЬ СОКОВ И СОДЕРЖАНИЕ ВИТАМИНОВ

Фрукт/Овощ/Ягода	Витамины и минералы	Питательная ценность, ккал	Рекомендуемая скорость отжима
Яблоко	Витамин С	72 ккал / 200 г	2
Абрикос	Богат витаминами D, F, содержит калий	20 ккал / 30 г	1
Свекла	Источник фолиевой кислоты, витаминов С, D, F и калия	45 ккал / 160 г	2
Голубика	Витамин С	70 ккал / 125 г	1
Брюссельская капуста	Витамины С, В, В6, Е, D, F, фолиевая кислота	26 ккал / 100 г	1
Белокачанная капуста	Витамины С, В6, D, F, фолиевая кислота, калий	26 ккал / 100 г	2
Морковь	Витамины F, C, B6, E, D, F	30 ккал / 120 г	2
Сельдерей	Витамин С и калий	7 ккал / 80 г	2
Огурец	Витамин С	29 ккал / 280 г	1
Фенхель	Витамины С, D, F	35 ккал / 300 г	1
Виноград	Витамины С, B6, D, F	85 ккал / 125 г	1
Крыжовник	Витамин С и калий	40 ккал / 100 г	1
Дыня	Витамины А, С, D, F и фолиевая кислота	50 ккал / 200 г	1
Нектарин	Витамины С, В3, D, F и калий	85 ккал / 180 г	2
Персик	Витамины С, В3, D, F и калий	49 ккал / 150 г	2
Груша	Витамины D, F	60 ккал / 150 г	2
Ананас	Витамин С	59 ккал / 150 г	1
Малина	Витамин С, калий, железо и магний	31 ккал / 125 г	1
Картофель	Витамины А, С, D, Е, F и фолиевая кислота	22 ккал / 100 г	1

ЧИСТКА И УХОД

Производите тщательную чистку соковыжималки немедленно после каждого использования.

Предварительно убедитесь в том, что переключатель режимов переключен на позицию 0 и сетевой шнур отключен от розетки.

Разберите соковыжималку в следующем порядке.

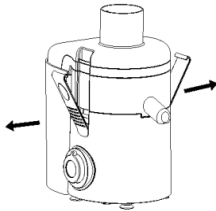

Извлеките толкатель из загрузочной горловины и откройте замки-держатели крышки.

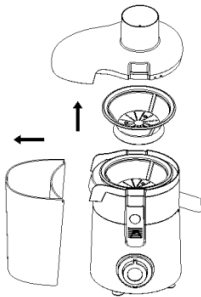

Снимите крышку, достаньте фильтр, отсоедините чашу для мякоти.

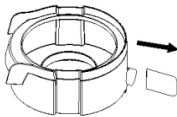

Снимите чашу фильтра и отсоедините от нее носик для слива сока.

Вымойте все съемные части теплой водой с применением мягких моющих средств, затем ополосните их чистой водой.

Для удаления остатков мякоти с фильтра используйте мягкую щетку. Для этих целей не подходят щетки с металлической щетиной.

Вытрите съемные части насухо или дайте им высохнуть перед тем, как снова собрать прибор.

Протрите блок электродвигателя влажной тканью.

ВНИМАНИЕ:

- Запрещается погружать в воду блок электродвигателя, шнур питания или вилку, а также мыть их под краном.
- Запрещается для чистки использовать агрессивные химические средства, например, спирт, бензин, растворители, а также абразивные чистящие средства, чтобы не повредить поверхность соковыжималки.
-
- Храните соковыжималку в чистом состоянии в сухом и прохладном месте, желательно в комплектной коробке.

ВОЗМОЖНЫЕ НЕИСПРАВНОСТИ И СПОСОБЫ ИХ УСТРАНЕНИЯ

При возникновении неисправности воспользуйтесь рекомендациями, приведенными в таблице. Если неисправность не удастся устранить самостоятельно, обратитесь в авторизованный сервисный центр производителя.

Неисправность	Возможные причины	Способы устранения
Прибор не включается.	В целях безопасности прибор спроектирован так, что соковыжималка не включится, если она неправильно собрана и не зафиксированы замки-держатели.	Убедитесь, что соковыжималка собрана правильно.
При первых включениях прибора из блока электродвигателя идет неприятный запах.	При первых включениях данное явление не является неисправностью.	Если через некоторое время запах не исчез, обратитесь в сервисный центр производителя.
Произошло отключение во время работы.	<ol style="list-style-type: none">1. В электросети было падение напряжения.2. Загружается слишком много продуктов.3. Толкатель погружается с чрезмерным усилием.4. Сработала защита от перегрева.	<ol style="list-style-type: none">1. Убедитесь, что электросеть работает нормально.2. Отключите питание соковыжималки, достаньте избыточное количество продуктов.3. Плавно погружайте толкатель в загрузочную горловину.4. Подождите 20-30 минут и включите прибор снова.
В соке содержится слишком много мякоти.	<ol style="list-style-type: none">1. Фильтр поврежден.2. В чаше фильтра скопилось много мякоти.	<ol style="list-style-type: none">1. Замените фильтр.2. Удалите мякоть из чаши фильтра.
Соковыжималка вибрирует или издает сильный шум.	<ol style="list-style-type: none">1. Фильтр неправильно установлен.2. Соковыжималка стоит неустойчиво. Возможно, отвалилась ножка.3. Чрезмерное напряжение в электросети.4. Слишком много продуктов.	<ol style="list-style-type: none">1. Замените фильтр.2. Удалите мякоть из чаши фильтра.
Получается мало сока.	<ol style="list-style-type: none">1. В чаше фильтра скопилось много мякоти.2. Толкатель погружается с чрезмерным усилием.3. Нож засорился продуктами.	<ol style="list-style-type: none">1. Удалите мякоть из чаши фильтра.2. Плавно погружайте толкатель в загрузочную горловину.3. Отключите питание соковыжималки, достаньте продукты и устраните засор.

БЕЗОПАСНАЯ УТИЛИЗАЦИЯ



Ваше устройство спроектировано и изготовлено из высококачественных материалов и компонентов, которые можно утилизировать и использовать повторно.

Если товар имеет символ с зачеркнутым мусорным ящиком на колесах, это означает, что товар соответствует Европейской директиве 2002/96/ЕС.

Ознакомьтесь с местной системой раздельного сбора электрических и электронных товаров. Соблюдайте местные правила.

Утилизируйте старые устройства отдельно от бытовых отходов. Правильная утилизация вашего товара позволит предотвратить возможные отрицательные последствия для окружающей среды и человеческого здоровья.

ТЕХНИЧЕСКИЕ ХАРАКТЕРИСТИКИ

Напряжение питания: 220-240В / 50Гц

Максимальная потребляемая мощность: 550Вт

Габаритные размеры: 280*195*300 мм

Вес: 2,2 кг

Благодарим Вас за выбор техники **SUPRA**.

Компания-производитель оставляет за собой право вносить изменения в конструкцию, дизайн и комплектацию товара без предварительного уведомления.



Производитель: СУПРА ТЕХНОЛОДЖИС ЛИМИТЕД

КНР, Гонконг, Квинз Роуд Централ, 222, Кай Вонг Коммерсиал Билдинг, ЛГ2/Ф., комната 2.

Сделано в КНР.

Товар сертифицирован в соответствии с законом «О защите прав потребителей».

Срок службы изделия - 3 года

Гарантийный срок - 1 год

Центральный авторизованный сервисный центр: ООО «ВипСервис», г. Москва, пос. Мосрентген, Институтский пр., д.2

Список сервисных центров прилагается (см. вкладыш)

Компания производитель оставляет за собой право, без предварительного уведомления, вносить изменения в список авторизованных сервисных центров, включая изменения адресов и телефонов существующих. Адрес ближайшего СЦ вы можете также узнать по телефону горячей линии 8-800-100-333-1 или на сайте www.supra.ru, а так же отправив запрос на supra@supra.ru

Единая справочная служба: 8-800-100-3331, e-mail: service@deltael.ru

Гарантийный талон

Условия гарантии

Настоящая гарантия действительна при соблюдении следующих условий: Все поля в гарантийном талоне заполнены правильно (имеются дата продажи, печать и подпись продавца, подпись покупателя).

Гарантийное обслуживание осуществляется только при предоставлении неоспоримых доказательств, подтверждающих, что гарантийный срок не истек.

1. Срок гарантии составляет 12 месяцев, но не более 24 месяцев со дня производства.
2. Гарантия включает в себя выполнение ремонтных работ и замену неисправных частей.
3. Ремонт производится в стационарной мастерской Сервисного Центра при предъявлении полностью и правильно заполненного гарантийного талона.
4. Замену Изделия или возврат денег Сервисный Центр не производит.
5. Не подлежат гарантийному ремонту Изделия с дефектами, возникшими вследствие:

- механических, тепловых и иных повреждений, возникших по причине неправильной эксплуатации, небрежного обращения или несчастного случая;
- неправильной установки или транспортировки;
- действия третьих лиц или непреодолимой силы;
- попадания внутрь корпуса прибора посторонних предметов, жидкостей, насекомых;
- повреждения животными;
- ремонта или внесенных конструктивных изменений, как самостоятельно, так и неуполномоченными лицами;
- отклонений от Государственных Технических Стандартов рабочих параметров телекоммуникационных и кабельных сетей;
- использования изделия в промышленных или коммерческих целях.

Продавец оставляет за собой право проведения технической экспертизы качества изделия в установленные законодательством сроки.

Продавец гарантирует бесплатное устранение технических неисправностей товара в течение гарантийного срока эксплуатации в случае соблюдения Покупателем вышеперечисленных правил и условий гарантийного обслуживания.

Изделие: _____

Модель: _____

Версия: _____

Дата: _____

Серийный номер:

Изделие проверено, укомплектовано согласно инструкции, механических повреждений не имеет. Претензий нет. С условиями гарантийного обслуживания согласен.

Подпись покупателя: _____

Подпись продавца: _____

Информация о фирме-продавце: _____

МП