

ГАРАНТИЙНЫЙ ТАЛОН

Заполняется магазином, где приобретено изделие

_____ (Наименование изделия)

Дата выпуска _____

Дата продажи _____

Владелец изделия _____

(Фамилия, Имя, Отчество)

Адрес _____

Установлен дефект _____

Исправил мастер _____

(подпись)

ГАРАНТИИ

24 месяца со дня приобретения по предъявлению гарантийного талона по обнаруженным дефектам. За механические повреждения, потертости, сколы фабрика ответственности не несет.

Наш адрес: РОССИЯ, 427628, Удмуртская республика, г. Глазов, ул. Сибирская, 42.

Контактный телефон: 8 (341-41)2-58-38

"бесплатный звонок по России 8-800-100-2600"

_____ (линия отреза)

ПАСПОРТ

1. Дата выпуска

2. Отметка магазина о продаже

3. Штамп магазина

4. "_____" _____ 201 ____ г.

Пункты 2,3,4 заполняются в магазине при покупке мебели.

Сертификат _____

глазов®
www.glazovmebel.ru

РОССИЯ

ООО "Глазовская мебельная фабрика"

Удмуртская Республика, г. Глазов

ул. Сибирская, 42

EAC

Модульная серия корпусной мебели "Sherlock"
Sherlock 311 (библиотека) Шкаф для книг Левый

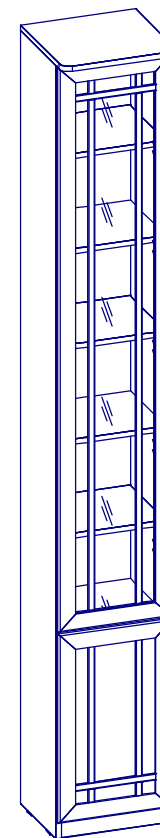

Габаритные размеры в мм,

350x350x2395

ИНСТРУКЦИЯ ПО СБОРКЕ

Уважаемый покупатель, обращаем Ваше внимание на то, что внешний вид изделия во многом зависит от качества сборки.

ПОДГОТОВКА К СБОРКЕ

1. Распаковать упаковки (при этом сохранить упаковочные ярлыки).
2. Ознакомиться с данной инструкцией по сборке.
3. Подготовить инструмент: молоток, набор отверток, рулетку.
4. Подготовить место для сборки.
5. Прямоугольность собранных каркасов проверять рулеткой по диагонали.

ПРИМЕЧАНИЕ

1. Заднюю стенку крепить гвоздями Компл. №10 с шагом 200мм.
2. Задние стенки крепить между собой Компл.№ 10 (З, И).
3. Изделия набора после сборки соединить между собой межсекционной стяжкой Компл.№12, предварительно просверлив под нее отверстия Ø6мм.
4. Заглушки на фурнитуру устанавливать стороны после полной сборки изделия на видимые части.
5. До монтажа дверей изделие следует прикрепить к стене, используя Компл.№20, для предотвращения падения изделия.

Внимание !

Опрокидывание мебели может привести к серьезным или смертельным телесным повреждениям. Для предотвращения опрокидывания мебель должна быть постоянно прикреплена к стене.

Крепежные средства для крепления к стене не прилагаются. Для разных материалов стен требуются различные крепления. Используйте крепежные средства, подходящие для материала стен в Вашем доме. Если вы не уверены, какой тип крепления подходит к данному материалу, обратитесь в специализированный магазин.

ПРАВИЛА ЭКСПЛУАТАЦИИ И УХОДА ЗА МЕБЕЛЬЮ

1. Мебель, перевозимая при температуре ниже 0°C, охлаждается и при установке в помещении "запотекает", поэтому ее следует немедленно протереть чистой, сухой, мягкой тканью.
2. Мебель предназначена для эксплуатации в помещениях с температурой воздуха +10+28 °C и относительной влажностью 50-70%. Не рекомендуется ставить мебель близко к источникам тепла, а также к сырым и холодным стенам. Ее следует беречь от прямого попадания солнечных лучей.
3. На поверхности деталей не следует ставить горячие и влажные предметы. Нежелательно попадание кислот, щелочей и растворителей (спирт, бензин, ацетон).
4. Поверхности следует оберегать от механических повреждений, ударов и царапин, поскольку восстановить поверхность невозможно.
5. Поверхности мебели следует чистить специальным составом, который можно приобрести в магазине.
6. Зеркала и стекла рекомендуется чистить любыми средствами, предназначенными для этих целей.
7. Для предотвращения повреждения полового покрытия при перемещении мебели следует использовать подстилочный материал (картон, плотная ткань и т.п.)

ПОРЯДОК ПРЕДЪЯВЛЕНИЯ ПРЕТЕНЗИЙ НА КАЧЕСТВО МЕБЕЛИ

Претензии по комплектности и производственным дефектам в течение гарантийного срока должна направляться покупателем непосредственно в магазин, где приобретена мебель, с обязательным приложением товарного чека и упаковочных ярлыков.

По дефектам, появившимся из-за несоблюдения покупателем правил эксплуатации и ухода за мебелью, претензии не принимаются

К СВЕДЕНИЮ ПОКУПАТЕЛЯ

Предприятие оставляет за собой право вносить изменения в конструктивные элементы мебели на основе внедрения передовой технологии, улучшающие качество выпускаемой продукции.

При обнаружении производственных дефектов ссылаетесь на номер набора мебели, номер ОТК, приложите гарантийный талон и упаковочные ярлыки.

Крепление полкодержателя (комплект №8)

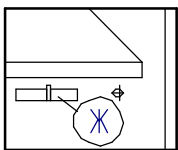

Крепление задней стенки (комплект №10)

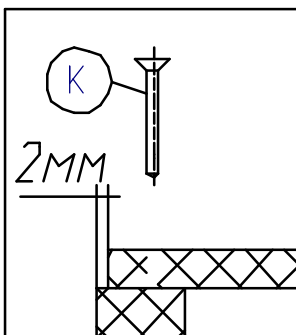

Крепление наконечника (комплект №11)

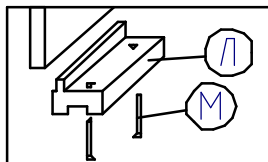

Крепление винта саморезного (комплект №19)

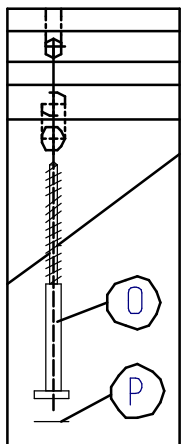

Крепление подвески (комплект №20)

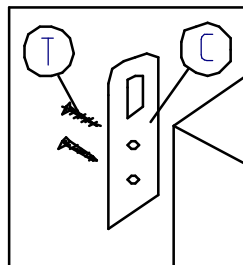

Крепление стяжки эксцентриковой (комплект №45)

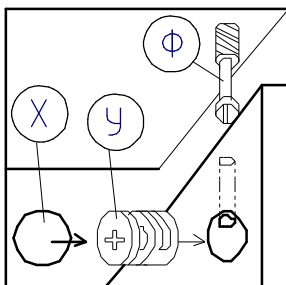

Крепление петли (комплект №4)

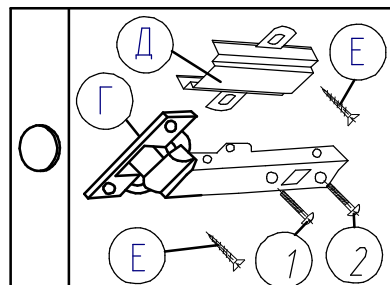

ПРАВИЛА

по регулировке петли четырехшарнирной, используемой при навеске дверей.

Если при монтаже дверей допущена неточность в их положении (большие зазоры между боковой стенкой и дверью, перекос дверей и т.п.), то необходимо произвести регулировку петель

Регулирование осуществляется с помощью винтов поз.①②③

ПОРЯДОК РЕГУЛИРОВАНИЯ

1. Ослабить винт поз.②. Это даст возможность перемещения двери по стрелке Б.
2. Установочным винтом, поз.① дверь перемещается по стрелке А.
3. После установки двери в нижнем положении винт поз.② затягивается до отказа.
4. Ослабить винт поз.③. Это даст возможность перемещения двери по стрелке С.

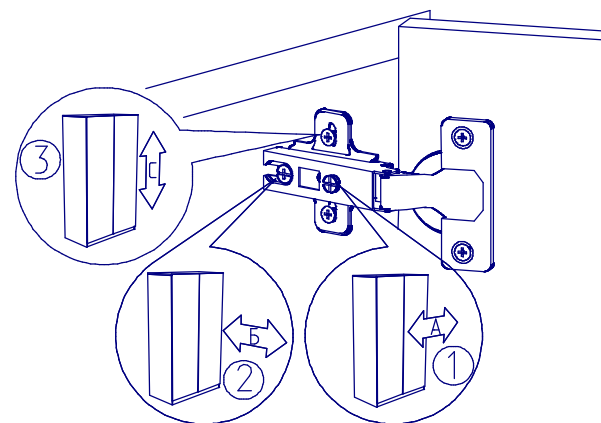

Фурнитура

Комплект №3	Ручка-кнопка	Шуруп 4x30	Шайба
А 2 Б 12 В 12			
Комплект №4	Петля	Планка 4x13	
Г 5 Д 5 Е 20			
Комплект №8	Полкодержатель		
Ж 16			
Комплект №10	Зx25	Шайба	Гвоздь 1,6x25
З 3 И 3 К 31			
Комплект №11	Наконечник	Гвоздь 1,6x25	
Л 4 М 8			
Комплект №12	Гтяжка межсекц.		
Н 1			
Комплект №19	Винт К0Н7x50	Ключ	Заглушка
О 6 П 1 Р 6			
Комплект №20	Подвеска	Шуруп 4x16	
С 2 Т 4			
Комплект №45	Эксцентрик	Дюбель	Заглушка
У 16 Ф 16 Х 12			

№дет.	Длина	Ширина	Кол-во
862	1175	346	1
863	1160	346	1
766,784	318	284	4
765	350	340	1
767	314	284	4
783	318	50	1
1173,1174	2374	284	2
797	1735	348	1
798	581	348	1

№дет.	Длина	Ширина	Кол-во
819сд.	348	1735	1
820сд.	348	581	1

