

polaris
since 1995

Руководство по эксплуатации / Гарантия
Інструкція з експлуатації/ Гарантія
Пайдалану жөніндегі нұсқау / Кепілдік
Manual instruction / Guarantee



PCWH 2019Di
Обогреватель керамический
Ceramic heater
Керамічний обігрівач
Керамикалық жылытқыш

Обогреватель керамический POLARIS Модель PCWH 2019Di Руководство по эксплуатации

Благодарим Вас за выбор продукции, выпускаемой под торговой маркой POLARIS. Наши изделия разработаны в соответствии с высокими требованиями качества, функциональности и дизайна. Мы уверены, что Вы будете довольны приобретением нового изделия нашей фирмы.

Перед началом эксплуатации прибора внимательно прочитайте данное руководство, в котором содержится важная информация, касающаяся Вашей безопасности, а также рекомендации по правильному использованию прибора и уходу за ним.

Сохраните руководство вместе с гарантийным талоном, кассовым чеком, по возможности, картонной коробкой и упаковочным материалом.

Оглавление

1. Общая информация.....	2
2. Общие указания по безопасности.....	2
3. Специальные указания по безопасности прибора.....	3
4. Сфера использования.....	4
5. Описание прибора.....	4
6. Комплектация.....	5
7. Монтаж и установка.....	5
8. Эксплуатация прибора.....	6
9. Чистка и уход.....	7
10. Хранение и транспортировка.....	7
11. Неисправности и их устранение.....	7
12. Требования по утилизации.....	7
13. Технические характеристики.....	8
14. Информация о сертификации.....	8
15. Гарантийное обязательство.....	9

1. Общая информация

Настоящее руководство по эксплуатации предназначено для ознакомления с техническими данными, устройством, правилами эксплуатации и хранения обогревателя керамического POLARIS модель PCWH 2019Di (далее по тексту – прибор).

2. Общие указания по безопасности

- Эксплуатация прибора должна производиться в соответствии с «Правилами технической эксплуатации электроустановок потребителей».
- Прибор предназначен исключительно для использования в быту.
- Прибор должен быть использован только по назначению.
- Каждый раз перед включением прибора осмотрите его. При наличии повреждений прибора и сетевого шнура ни в коем случае не включайте прибор в розетку.
- **Внимание! Не используйте прибор вблизи ванн, раковин или других емкостей, заполненных водой.**
- Ни в коем случае не погружайте прибор в воду или другие жидкости.

- Для дополнительной защиты целесообразно установить устройство защитного отключения (УЗО). Обратитесь за советом к квалифицированному специалисту.
 - Включайте прибор только в источник переменного тока (~). Перед включением убедитесь, что прибор рассчитан на напряжение, используемое в сети.
 - **Любое ошибочное включение лишает Вас права на гарантийное обслуживание.**
 - Прибор может быть включен только в сеть с заземлением. Для обеспечения Вашей безопасности заземление должно соответствовать установленным электротехническим нормам. Не пользуйтесь нестандартными источниками питания или устройствами подключения.
 - **Внимание! Использование прибора в нештатном положении (при установке на пол либо на любую другую горизонтальную поверхность) может привести к тепловой деформации или поломке прибора. Эксплуатация прибора с нарушением правил установки лишает Вас права на гарантийное обслуживание!**
 - Не используйте прибор вне помещений. Предохраняйте прибор от жары, прямых солнечных лучей, ударов об острые углы, влажности (ни в коем случае не погружайте прибор в воду). Не прикасайтесь к прибору влажными руками. При намокании прибора сразу отключите его от сети.
 - По окончании эксплуатации, при чистке или поломке прибора всегда отключайте его от сети.
 - Данный прибор не предназначен для использования людьми (включая детей), у которых есть физические, нервные или психические отклонения или недостаток опыта и знаний, за исключением случаев, когда за такими лицами осуществляется надзор или проводится их инструктирование относительно использования данного прибора лицом, отвечающим за их безопасность.
- Необходимо осуществлять надзор за детьми с целью недопущения их игр с прибором.
- Нельзя переносить прибор, держа его за сетевой шнур. Запрещается также отключать прибор от сети, держа его за сетевой шнур. При отключении прибора от сети, держитесь за штепсельную вилку.
 - После использования никогда не обматывайте сетевой шнур вокруг прибора, так как со временем это может привести к его излому. Всегда гладко расправляйте сетевой шнур на время хранения.
 - Замену сетевого шнура могут осуществлять только квалифицированные специалисты - сотрудники сервисного центра. Неквалифицированный ремонт представляет прямую опасность для пользователя.
 - Не производите ремонт прибора самостоятельно. Ремонт должен производиться только квалифицированными специалистами сервисного центра.
 - Для ремонта прибора могут быть использованы только оригинальные запасные части.

3. Специальные указания по безопасности данного прибора

- Напряжение сети и мощность, подводимые к обогревателю, должны соответствовать данным, указанным на шильдике на боковой поверхности прибора.
- Категорически запрещается накрывать комнатный обогреватель во время работы.
- Место подачи горячего воздуха имеет высокую температуру. Не прикасайтесь к нему.
- Извлекайте штепсельную вилку из розетки, когда прибор не используется или перед чисткой.
- Никогда не погружайте сетевой шнур, вилку или комнатный обогреватель в воду или любую другую жидкость.
- Не позволяйте детям пользоваться комнатным обогревателем.
- Не вставляйте пальцы или какие-либо предметы в комнатный обогреватель.
- Запрещается тянуть, перекручивать или иным образом портить сетевой шнур.
- В приборе используется специальный сетевой шнур, и он может быть заменен только специалистами сервисной службы, поскольку для этого требуются специальные инструменты.
- Ремонт электрических приборов могут выполнять только специально подготовленные электрики. Неправильно выполненный ремонт создает серьезный риск пользователю.

- Не используйте комнатный обогреватель с поврежденным сетевым шнуром, после сбоя в работе, после попадания жидкости или после какого-либо другого повреждения. При подозрении на повреждение доставьте комнатный обогреватель в сервисную службу для проверки, ремонта или настройки.
- Не используйте прибор при расположении на горизонтальных поверхностях.

4. Сфера использования

Прибор предназначен исключительно для бытового использования в соответствии с данным Руководством. Прибор не предназначен для промышленного использования.

Производитель не несет ответственности за ущерб, возникший в результате неправильного или непредусмотренного настоящей инструкцией использования.

5. Описание прибора

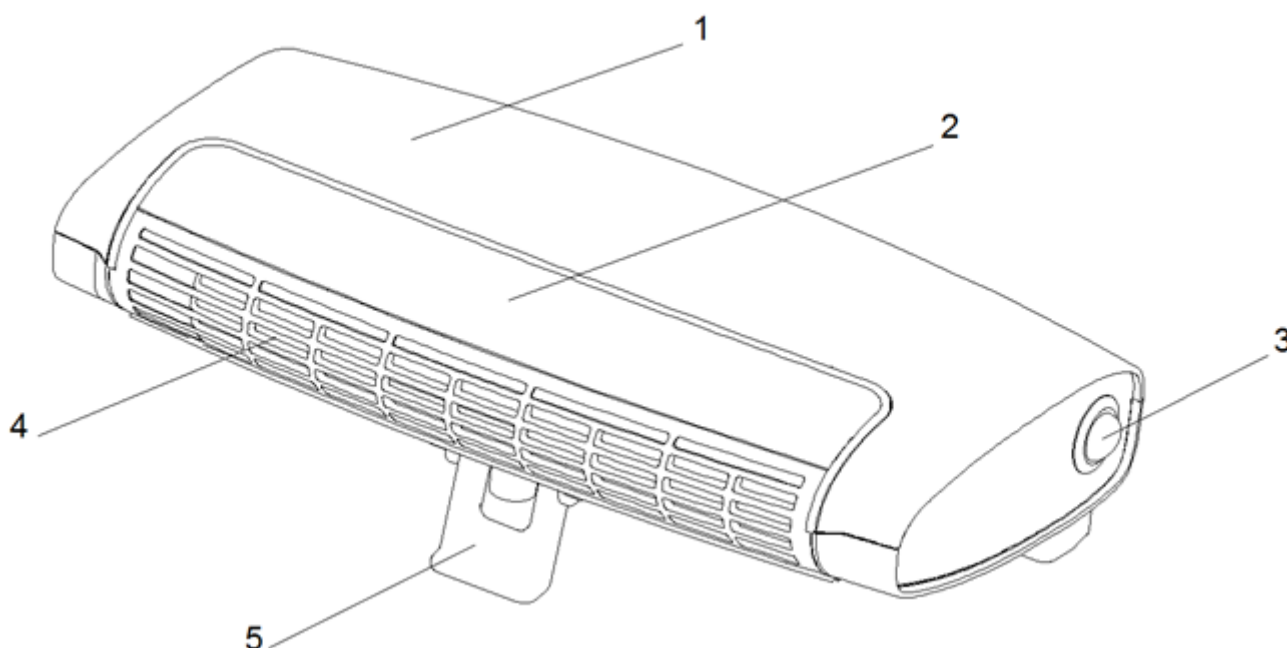

1. Корпус
2. Дисплей и сенсорная панель управления
3. Кнопка включения/выключения
4. Отверстия для выхода воздуха
5. Опора

Сенсорная панель управления



Пульт дистанционного управления



Рис 1

6. Комплектация

1. Прибор в сборе
2. Пульт ДУ
3. Инструкция пользователя
4. Список сервисных центров
5. Гарантийный талон
6. Упаковка (полиэтиленовый пакет + коробка)

7. Монтаж и установка

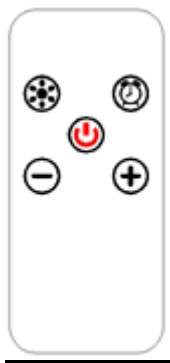
3 варианта установки обогревателя



Рис. 2



Рис. 3

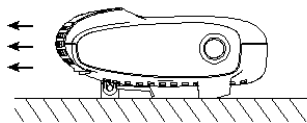

Рис. 4

Настольная или напольная установка (Рис.2, Рис.3)

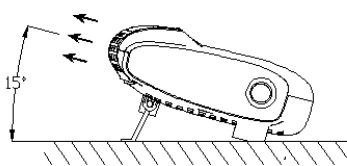
Установите обогреватель на стол или на пол. При этом можно сложить, либо выдвинуть опору, чтобы поток воздуха был направлен горизонтально, либо под углом вверх.

Настенная установка (Рис. 4)

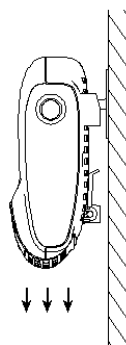
При данном варианте установки поток воздуха будет направлен вниз.

- Обогреватель должен быть установлен на высоту не менее 1,8 метра от уровня пола. См. Рис.5
- Электрический силовой разъем и подводка должны быть смонтированы на высоте, обеспечивающей недоступность для детей.
- Монтажные отверстия в стене сверлятся на расстоянии не менее 2,0 метров от уровня пола по высоте таким образом, чтобы нагреватель находился не менее 1,8 метра от уровня пола.
- Вставьте в отверстия пластиковые дюбели.
- Установив дюбели, вкрутите в них болты для установки обогревателя.
- Завернутый болт должен выступать из поверхности стены на 18-20 мм.
- Вставьте держатели, поставляемые в комплекте, в отверстия на задней стороне корпуса прибора. Снимите с них стикеры. Установите обогреватель, пазы в держателях должны совпасть с болтами на стене.











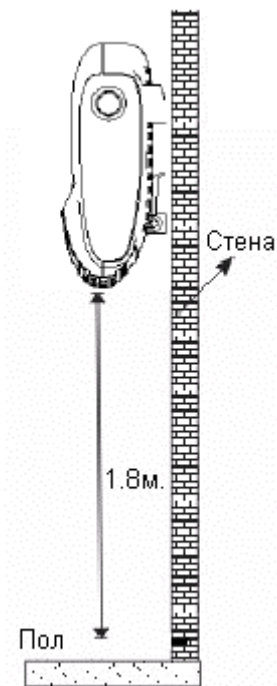

Рис.5

8. Эксплуатация прибора

1. Включите прибор в сеть. Нажмите кнопку включения/выключения, расположенную на корпусе прибора с правой стороны. Загорятся индикаторы  и  на панели управления. На дисплее отобразится температура окружающего воздуха.
2. Нажмите кнопку  на панели управления или на пульте управления. Прибор начнет работать в режиме вентиляции, загорится индикатор .
3. Нажмите кнопку  на панели управления или на пульте управления. Прибор начнет работать в режиме обогрева с мощностью 700 Вт, на панели управления загорится индикатор I (1-ый режим обогрева).
4. Еще раз нажмите на кнопку  на панели управления или на пульте управления. Прибор начнет работать в режиме обогрева с мощностью 1400 Вт, на панели управления загорится индикатор II (2-ой режим обогрева). Следующее нажатие кнопки  отключает обогрев.
5. После 10-ти минут работы прибора индикаторы и дисплей гаснут. Для активации дисплея и индикаторов нажмите любую кнопку на панели управления или на пульте управления.
6. Последовательным нажатием кнопки  на панели управления Вы можете установить желаемую температуру обогрева. Диапазон установки – от 10 до 49 градусов. На пульте управления для установки желаемой температуры обогрева используйте кнопки “+” и “-”.
7. Таймер отключения устанавливается нажатием кнопки  на панели управления или на пульте управления. Диапазон установки таймера от 1 до 12 часов.
8. Для выключения прибора еще раз нажмите кнопку  на корпусе или на пульте управления.

9. Чистка и уход

- Перед чисткой отключите прибор от сети и дайте ему остыть. Протрите мягкой влажной тканью. Не применяйте растворителей или абразивов.
- Керамический обогреватель необходимо регулярно чистить, снимать пыль с его поверхности, поскольку пыль отрицательно воздействует на эффективность работы прибора.
- Не используйте для чистки аппарата острые и твердые предметы.

10. Хранение и транспортировка

Хранение

Электроприборы хранятся в закрытом сухом и чистом помещении при температуре окружающего воздуха не выше плюс 40°C с относительной влажностью не выше 70% и отсутствии в окружающей среде пыли, кислотных и других паров, отрицательно влияющих на материалы электроприборов.

Транспортировка

Электроприборы транспортируют всеми видами транспорта в соответствии с правилами перевозки грузов, действующими на транспорте конкретного вида. При перевозке прибора используйте оригинальную заводскую упаковку

Транспортирование приборов должно исключать возможность непосредственного воздействия на них атмосферных осадков и агрессивных сред.

Примечание: По окончании срока эксплуатации электроприбора не выбрасывайте его вместе с обычными бытовыми отходами, а передайте в официальный пункт сбора на утилизацию. Таким образом, Вы поможете сохранить окружающую среду.

11. Неисправности и их устранение

Описание неисправности	Причина неисправности	Способ устранения
Прибор не включается	1. Отсутствует электропитание 2. В пульте ДУ (при его наличии) разряжен элемент питания	1. Подключите электропитание 2. Замените элемент питания пульта ДУ
Прибор не греет	Установлена слишком низкая температура	Выберите более высокую установку температуры
Низкий эффект обогрева	1. Помещение недостаточно изолировано 2. Выбрана низкая мощность нагрева	1. Закройте окна и двери 2. Переключите нагрев на максимальную мощность
Срабатывает защита от перегрева	Температура в помещении слишком высокая	1. Отключите и остудите обогреватель 2. Выберите более низкую установку температуры

12. Требования по утилизации

Отходы, образующиеся при утилизации изделий, подлежат обязательному сбору с последующей утилизацией в установленном порядке и в соответствии с действующими требованиями и нормами отраслевой нормативной документации, в том числе в соответствии с СанПиН 2.1.7.1322-03 «Гигиенические требования к размещению и обезвреживанию отходов производства и потребления.»

13. Технические данные

PCWH 2019Di – обогреватель электрический керамический торговой марки Polaris

Напряжение: 220-240 В.

Частота: ~50 Гц

Максимальная потребляемая мощность: 1400Вт

Класс защиты – II

Примечание: Вследствие постоянного процесса внесения изменений и улучшений, между инструкцией и изделием могут наблюдаться некоторые различия. Производитель надеется, что пользователь обратит на это внимание.

14. Информация о сертификации

Прибор сертифицирован на соответствие нормативным документам РФ и др.

Конструкция прибора соответствует требованиям ТР ТС 004/2011 «О безопасности низковольтного оборудования», а также ТР ТС 020/2011 «Электромагнитная совместимость технических средств».



Расчетный срок службы изделия: 5 лет

Гарантийный срок: 1 год со дня покупки

Дата производства: указана на шильдике прибора

Производитель:

POLARIS CORPORATION LIMITED

Unit 1801, 18/F, Jubilee Centre, 46 Gloucester Road, Wanchai, Hong Kong

at factory NINGBO AOTIAN ELECTRICAL APPLIANCES CO., LTD

East Industrial Zone, Guanhaiwei Town, Cixi City, Zhejiang Province

Поларис Корпорейшн Лимитед

Блок 1801, 18/Ф, Джубили Сентр, 46 Глостер Роуд, Ванчай, Гонконг

на заводе НИНБО АОТИАНЬ ЭЛЕКТРИКАЛ АППЛАЙАНСЕС КО., ЛТД

Восточная Промышленная Зона, город Гуанхайвей, Цыси, Провинция Чжэцзян, Китай

Владелец ТЗ Polaris:

Акционерное общество Астрата, Гевербештрассе 5, Хам, Кантон Цуг, 6330, Швейцария

Astrata AG., Gewerbestrasse 5, Cham, canton Zug 6330, Switzerland

Уполномоченный представитель на территории РФ и Белоруссии:

ООО «ДС-Сервис»

109518 г. Москва, Волжский б-р, д.5

Телефон единой справочной службы: 8-800-700-11-78

Импортер в России:

ООО «Поларис Инт»

105005, Россия, г. Москва, 2-ая Бауманская ул., д.7, стр. 5, ком.26.

15. ГАРАНТИЙНОЕ ОБЯЗАТЕЛЬСТВО

Изделие: Обогреватель керамический

Модель: PCWH 2019Di

Настоящая гарантия предоставляется изготовителем в дополнение к правам потребителя, установленным действующим законодательством, и ни в коей мере не ограничивает их.

Настоящая гарантия действует в течение 12 месяцев, с даты приобретения изделия, и подразумевает гарантийное обслуживание изделия в случае обнаружения дефектов, связанных с материалами и работой. В этом случае потребитель имеет право, среди прочего, на бесплатный ремонт изделия. Настоящая гарантия действительна при соблюдении следующих условий:

- Гарантийное обязательство распространяется на все модели, выпускаемые компанией POLARIS CORPORATION LIMITED в странах, где предоставляется гарантийное обслуживание (независимо от места покупки).
- Изделие должно быть приобретено исключительно для личных бытовых нужд. Изделие должно использоваться в строгом соответствии с инструкцией по эксплуатации с соблюдением правил и требований по безопасности.
- Обязанности изготовителя по настоящей гарантии исполняются продавцами – уполномоченными дилерами изготовителя и официальными обслуживающими (сервис) центрами. Настоящая гарантия не распространяется на изделия, приобретенные у не уполномоченных изготовителем продавцов, которые самостоятельно отвечают перед потребителем в соответствии с законодательством.
- Настоящая гарантия не распространяется на дефекты изделия, возникшие в результате:
 - Химического, механического или иного воздействия, попадания посторонних предметов внутрь изделия;
 - Неправильной эксплуатации, заключающейся в использовании изделия не по его прямому назначению, а также установки и эксплуатации изделия с нарушением правил и требований техники безопасности;
 - Износа деталей отделки, ламп, батарей, защитных экранов, накопителей мусора, ремней, щеток и иных деталей с ограниченным сроком использования;
 - Ремонта изделия, произведенного лицами или фирмами, не являющимися авторизованными сервисными центрами*;

Настоящая гарантия действительна по предъявлении вместе с оригиналом настоящего талона, оригиналом товарного чека, выданного продавцом, и изделия, в котором обнаружены дефекты.

Настоящая гарантия действительна только для изделий, используемых для личных бытовых нужд, и не распространяется на изделия, которые используются для коммерческих, промышленных или профессиональных целей.

По всем вопросам гарантийного обслуживания изделий POLARIS обращайтесь к Вашему местному официальному продавцу POLARIS.

В случае обнаружения неисправностей оборудования незамедлительно связаться с сервисным центром

*Адреса авторизованных обслуживающих центров на сайте Компании: www.polar.ru

Поставщик не несет никакой ответственности за ущерб, связанный с повреждением изделия при транспортировке, в результате некорректного использования, а также в связи с модификацией или самостоятельным ремонтом изделия.

Поставщик не несет никакой ответственности за ущерб, связанный с повреждением изделия при транспортировке, в результате некорректного использования, а также в связи с модификацией или самостоятельным ремонтом изделия.

**Обігрівач керамічний
POLARIS
Модель PCWH 2019Di**

Інструкція з експлуатації

Дякуємо Вам за вибір продукції, що випускається під торговельною маркою POLARIS. Наші вироби розроблені відповідно до високих вимог якості, функціональності і дизайну. Ми впевнені, що Ви будете задоволені придбанням нового виробу нашої фірми.

Перед початком експлуатації приладу уважно прочитайте цю інструкцію, в якій міститься важлива інформація, що стосується Вашої безпеки, а також рекомендації з правильного використання приладу і догляду за ним.

Зберігайте інструкцію разом з гарантійним талоном, касовим чеком, по можливості, картонною коробкою і пакувальним матеріалом.

Загальні вказівки з безпеки

- Прилад призначений виключно для побутового використання.
- Прилад повинен використовуватися тільки за призначенням.
- Щоразу перед вмиканням приладу оглядайте його. При наявності ушкоджень приладу і шнуру живлення в жодному разі не вмикайте прилад у розетку.
- **Увага! Не використовуйте прилад поблизу ванн, рукомийників або інших ємностей, заповнених водою.**
- В жодному разі не занурюйте прилад у воду або інші рідини.
- Для додаткового захисту доцільно встановити пристрій захисного вимкнення (ПЗВ). Зверніться за порадою до кваліфікованого фахівця.
- Вмикайте прилад тільки в джерело змінного струму (~). Перед вмиканням переконайтеся, що прилад розрахований на напругу, що використовується в мережі.
- **Будь-яке помилкове вмикання позбавляє Вас права на гарантійне обслуговування.**
- Прилад може вмикатися тільки в мережу з заземленням. Для забезпечення Вашої безпеки заземлення повинне відповідати встановленим електротехнічним нормам. Не користуйтеся нестандартними джерелами живлення або пристроями підключення.
- **Увага! Використання приладу в нестандартному положенні (при встановленні на підлогу або на будь-яку іншу горизонтальну поверхню) може привести до теплової деформації або поломки приладу. Експлуатація приладу з порушенням правил монтажу позбавляє Вас права на гарантійне обслуговування!**
- Не користуйтеся приладом поза приміщеннями. Бережіть прилад від спеки, прямих сонячних променів, ударів об гострі кути, вологи (в жодному разі не занурюйте прилад у воду). Не торкайтеся приладу вологими руками. При намоканні приладу негайно відключіть його від мережі.
- По закінченні експлуатації, чищенню або поломці приладу завжди вимикайте його з мережі.
- Цей прилад не призначений для використання людьми (включаючи дітей), у яких наявні фізичні, нервові або психічні відхилення або бракує досвіду і знань, за винятком випадків, коли за такими особами здійснюється нагляд або проводиться їхній інструктаж щодо використання цього приладу особою, відповідальною за їхню безпеку. Необхідно здійснювати нагляд за дітьми з метою недопущення їхніх ігор з приладом.
- Не можна переносити прилад, тримаючи його за шнур живлення. Забороняється також відключати прилад від мережі, тримаючи його за шнур живлення. При вимиканні приладу з мережі тримайтеся за штепсельну вилку.

- Після використання ніколи не обмотуйте шнур електроживлення навколо приладу, тому що згодом це може привести до заломлення шнуру. Завжди гладко розправляйте шнур на час зберігання.
- Заміну шнура живлення можуть здійснювати тільки кваліфіковані фахівці – співробітники сервісного центру. Некваліфікований ремонт становить пряму небезпеку для користувача.
- Не здійснюйте ремонт приладу самостійно. Ремонт повинен здійснюватися тільки кваліфікованими фахівцями сервісного центру.
- Для ремонту приладу можуть використовуватися тільки оригінальні запасні частини.

Спеціальні вказівки з безпеки цього приладу

- Напруга мережі та потужність, що підводяться до обігрівача, повинні відповідати даним, зазначеним на шильдику на боковій поверхні приладу.
- Категорично забороняється накривати кімнатний обігрівач під час роботи.
- Місце подачі гарячого повітря має високу температуру. Не торкайтеся до нього.
- Витягайте штепсельну вилку з розетки, коли прилад не використовується або перед чищенням.
- Ніколи не занурюйте шнур живлення, вилку або кімнатний обігрівач у воду або будь-яку іншу рідину.
- Не дозволяйте дітям користуватися кімнатним обігрівачем.
- Не вставляйте пальці або металеві предмети в кімнатний обігрівач.
- Забороняється тягти, перекручувати або іншим способом псувати шнур живлення.
- У приладі використовується спеціальний шнур живлення, і він може бути замінений тільки фахівцями сервісної служби, оскільки для цього потрібні спеціальні інструменти.
- Ремонт електричних приладів можуть виконувати тільки спеціально підготовлені електрики. Неправильно виконаний ремонт створює серйозний ризик для користувача.
- Не використовуйте кімнатний обігрівач з ушкодженим мережним шнуром, після збою в роботі, після потрапляння рідини або після будь-якого іншого ушкодження. При підозрі на ушкодження доставте кімнатний обігрівач у сервісну службу для перевірки, ремонту або налаштування.
- Не використовуйте прилад при розташуванні на горизонтальних поверхнях.

Опис приладу

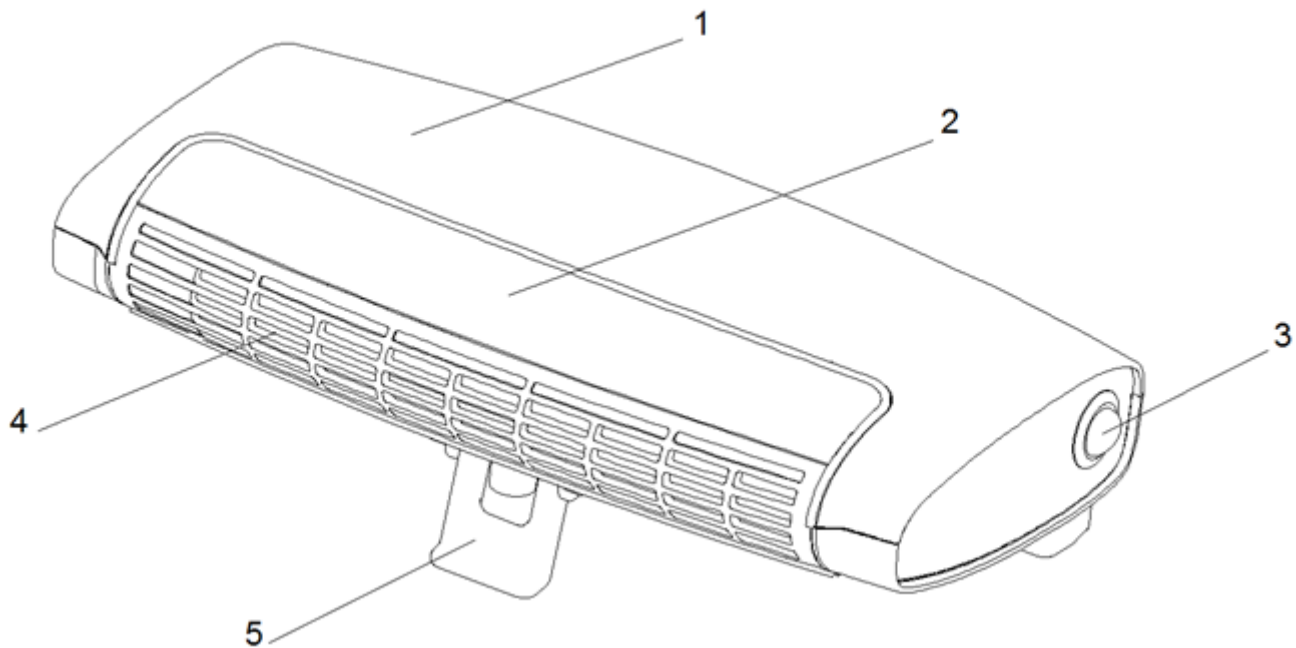

- 1 - корпус
- 2 – дисплей і сенсорна панель керування
- 3 - кнопка включення / вимикання
- 4 - отвір для виходу повітря
- 5 - опора

Сенсорна панель керування



Пульт дистанційного керування

Мал. 1

Монтаж і встановлення

3 варіанти установки обігрівача

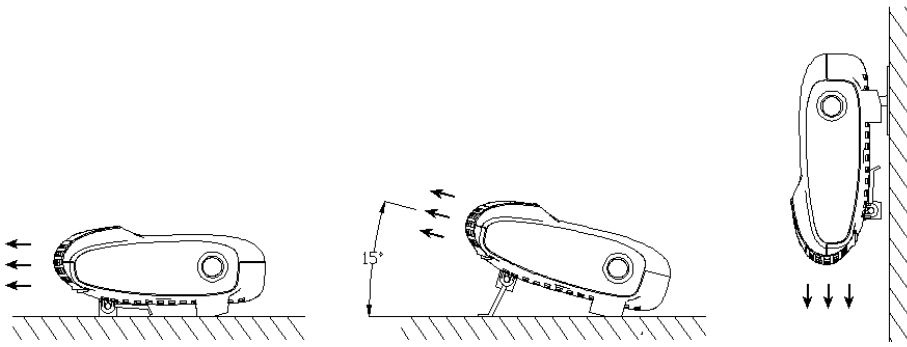

Мал. 2

Мал. 3

Мал. 4

Настільна або підлоги установка (Мал. 2, Мал.3)

Встановіть обігрівач на стіл або на підлогу. При цьому можна скласти, або висунути опору, щоб потік повітря був спрямований горизонтально, або під кутом вгору.

Настінна установка (Мал. 4)

При цьому варіанті установки потік повітря буде спрямований вниз.

- Обігрівач повинен бути встановлений на висоті не менш 1,8 метра від рівня підлоги. Див. Мал. 5
- Електричний силовий роз'єм та підвід повинні бути змонтовані на висоті, що забезпечує недосяжність для дітей.
- Монтажні отвори в стіні свердяться таким чином, щоб нагрівач перебував не менше 1,8 метрів від рівня підлоги. Див. мал. 5.
- Свердлити монтажні отвори треба глибиною 42-45мм., діаметром - 8 мм.
- Вставте в отвори спеціальні пластикові вставки, які поставляються в комплекті.
- Встановивши вставки, вкрутіть в них болти для установки обігрівача.
- Загорнутий болт повинен виступати з поверхні стіни на 18-20 мм.
- Вставте власники, що поставляються в комплекті, в отвори на задній стороні корпусу приладу. Зніміть з них стікери. Встановіть обігрівач, пази в власниках повинні співпасти з болтами на стіні.











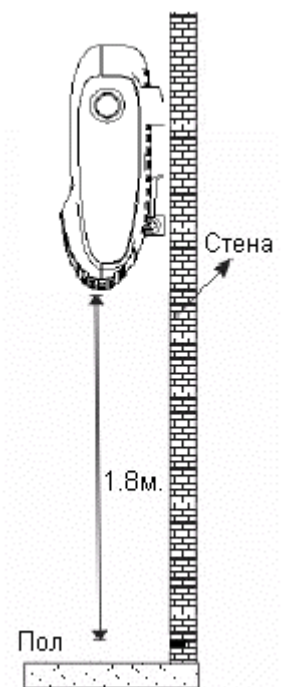

Рис.5

Експлуатація приладу

1. Увімкніть прилад в мережу. Натисніть кнопку включення / виключення, розташовану на корпусі приладу з правого боку. Загоряться індикатори  і  на панелі управління. На дисплеї відобразиться температура навколишнього повітря.
2. Натисніть кнопку  на панелі управління або на пульті управління. Прилад почне працювати в режимі вентиляції, загориться індикатор .

3. Натисніть кнопку  на панелі управління або на пульті управління. Прилад почне працювати в режимі обігріву з потужністю 700 Вт, на панелі управління засвітиться індикатор I (1-ий режим обігріву).
4. Ще раз натисніть на кнопку  на панелі управління або на пульті управління. Прилад почне працювати в режимі обігріву з потужністю 1400 Вт, на панелі управління засвітиться індикатор II (2-ий режим обігріву). Наступне натискання кнопки  відключає обігрів.
5. Після 10-ти хвилин роботи приладу індикатори та дисплей гаснуть. Для активації дисплея і індикаторів натисніть будь-яку кнопку на панелі управління або на пульті управління.
6. Послідовним натисканням кнопки  на панелі управління Ви можете встановити бажану температуру обігріву. Діапазон установки - від 10 до 49 градусів. На пульті управління для установки бажаної температури обігріву використовуйте кнопки "+" і "-".
7. Таймер відключення встановлюється натисканням кнопки  на панелі управління або на пульті управління. Діапазон установки таймера від 1 до 12 годин.
8. Для виключення приладу ще раз натисніть кнопку  на корпусі або на пульті управління.

Чищення та догляд

- Перед чищенням вимкніть прилад з мережі та дайте йому охолонути. Протріть м'якою вологою ганчіркою. Не застосовуйте розчинників або абразивів.
- Керамічний обігрівач необхідно регулярно чистити, знімати пил з його поверхні, оскільки пил негативно впливає на ефективність роботи приладу.
- Не використовуйте для чищення апарату гострі та тверді предмети.

Примітка: Після завершення терміну експлуатації електроприладу не викидайте його разом зі звичайними побутовими відходами, а передайте в офіційний пункт збору на утилізацію. Таким чином Ви допоможете зберегти довкілля.

Несправності та їхнє усунення

Опис несправності	Причина несправності	Спосіб усунення
Прилад не вмикається	1. Відсутнє електроживлення 2. В пульті ДК (у разі його наявності) розряджені елементи живлення	1. Ввімкніть електроживлення 2. Замініть елементи живлення пульта ДК
Прилад не гріє	Терморегулятор установлений на надто низьку температуру	Виберіть вищу температуру
Низька ефективність обігрівання	1. Приміщення недостатньо ізольоване 2. Вибрана низька потужність нагрівання	1. Закрийте вікна та двері 2. Ввімкніть обігрів на максимальну потужність
Спрацьовує захист від перегріву	Температура в приміщенні надто висока	1. Вимкніть обігрівач і дайте йому охолонути 2. Виберіть нижчу температуру

Технічні дані

PCWH 2019Di – електричний обігрівач настінний керамічний торговельної марки Polaris
Напруга: 220-240 В
Частота: ~50 Гц
Максимальна споживана потужність: 1400 Вт
Клас захисту – II

Примітка: Внаслідок постійного процесу внесення змін і вдосконалень, між інструкцією та виробом можуть спостерігатися певні розходження. Виробник сподівається, що користувач зверне на це увагу.

Інформація про сертифікацію



Розрахунковий строк служби виробу: 5 років
Гарантійний строк: 1 рік від дня покупки
Дата виготовлення: вказана на шильдіке приладу

Виробник:

POLARIS CORPORATION LIMITED
Unit 1801, 18/F, Jubilee Centre, 46 Gloucester Road, Wanchai, Hong Kong
at factory NINGBO AOTIAN ELECTRICAL APPLIANCES CO., LTD
East Industrial Zone, Guanhaiwei Town, Cixi City, Zhejiang Province

Поларис Корпорейшн Лимитед
Блок 1801, 18/Ф, Джубили Сентр, 46 Глостер Роуд, Ванчай, Гонконг
на заводі НИНБО АОТИАНЬ ЕЛЕКТРИКАЛ АППЛАЙАНСЕС КО., ЛТД
Восточная Промышленная Зона, город Гуанхайвей, Цыси, Провинция Чжэцзян, Китай

ГАРАНТІЙНЕ ЗОБОВ'ЯЗАННЯ

Виріб: Обігрівач керамічний

Модель: PCWH 2019Di

Ця гарантія надається виробником як додаток до прав споживача, встановлених чинним законодавством і жодним чином не обмежує їх.

Ця гарантія діє протягом 12 місяців з дати придбання виробу і забезпечує гарантійне обслуговування виробу при виявленні дефектів, пов'язаних із матеріалами та роботою. У цьому випадку споживач має право і на безкоштовний ремонт виробу. Ця гарантія дійсна при дотриманні наступних умов:

1. Гарантійне зобов'язання поширюється на всі моделі, що випускаються компанією POLARIS CORPORATION LIMITED у країнах, де надається гарантійне обслуговування (незалежно від місця покупки).
2. Виріб повинен бути придбаний винятково для особистих побутових потреб. Виріб повинен використовуватися в суворій відповідності до інструкції з експлуатації, з дотриманням правил та вимог безпеки.
3. Обов'язки виробника за цією гарантією виконуються продавцями - уповноваженими дилерами виробника і офіційними обслуговуючими (сервісними) центрами. Ця гарантія не поширюється на вироби, придбані в продавців, які не уповноважені виробником. Вони самостійно відповідають перед споживачем відповідно до законодавства.
4. Ця гарантія не поширюється на дефекти виробу, що виникли в результаті:
 - хімічного, механічного або іншого впливу, потрапляння сторонніх предметів всередину виробу;
 - неправильної експлуатації, що полягає у використанні виробу не за його прямим призначенням, а також встановлення та експлуатації виробу з порушенням правил і вимог техніки безпеки;
 - зносу деталей оздоблення, ламп, батарей, захисних екранів, накопичувачів сміття, ременів, щіток та інших деталей з обмеженим терміном використання;
 - ремонту виробу, здійсненого особами або фірмами, що не є авторизованими сервісними центрами*.
5. Ця гарантія дійсна, якщо пред'явлена разом із оригіналом справжнього талона, оригіналом товарного чека, виданого продавцем, і виробу, в якому виявлено дефекти.
6. Ця гарантія дійсна тільки для виробів, що використовуються для особистих побутових потреб, і не поширюється на вироби, які використовуються для комерційних, промислових або професійних цілей.

З усіх питань гарантійного обслуговування виробів POLARIS звертайтеся до Вашого місцевого офіційного продавця POLARIS.

*Адреси авторизованих центрів обслуговування на сайті Компанії: www.polar.ru

Керамикалық жылытқыш
POLARIS
Моделі PCWH 2019Di
Пайдалану жөніндегі нұсқаулық

POLARIS сауда белгісімен шығатын өнімді таңдағаныңыз үшін алғыс білдіреміз. Біздің бұйымдар сапа, функционалдық және дизайнға қойылатын жоғары талаптарға сәйкес жасалған. Біздің фирмадан жаңа бұйым алғаныңызға риза болатыныңызға сенімдіміз.

Құралды пайдаланбас бұрын осы нұсқаулықпен мұқият танысыңыз, онда Сіздің қауіпсіздігіңізге қатысты маңызды ақпарат бар, сондай-ақ, құралды дұрыс пайдалану мен күтуге қатысты кеңестер берілген.

Нұсқаулықты кепілдік талонымен, кассалық чекпен бірге, мүмкіндігінше, картон қорапта және орама материалымен бірге сақтаңыз.

Қауіпсіздік жөніндегі жалпы нұсқаулар

- Құралды тек тұрмыста ғана пайдалану үшін қолданылады.
- Құралды тек қана мақсаты бойынша пайдаланады.
- Әр жолы құралды қоспас бұрын оны қарап шығыңыз. Құралдың және желілік сымның ақауы болса, құралды розеткаға қосуға мүлдем болмайды.
- **Назар аударыңыз! Құралды ванна, шұңғылша немесе сумен толтырылған басқа ыдыстардың қасында пайдалануға болмайды.**
- Құралды суға немесе басқа сұйықтыққа батырып, салуға мүлдем болмайды.
- Қосымша қорғаныс үшін қорғанысты сөндіру құрылғысын (ҚСК) орнату қажет. Кеңесті білікті маманнан алыңыз.
- Құралды тек қана ауыспалы ток көзіне ғана қосыңыз (~). Қоспас бұрын, құралдың желіде қолданылатын кернеуге арналғанына көз жеткізіңіз.
- **Кез келген ақау бола тұра құралды іске қосу Сізді кепілдікті қызмет көрсету құқығынан айырады.**
- Құралды тек қана жерге тұйықталған желіге ғана қосады. Сіздің қауіпсіздігіңізді қамтамасыз ету үшін жерге тұйықталу бекітілген электротехникалық нормаларға сәйкес келуі тиіс. Стандартты емес қоректендіру көздерін немесе қосу құрылғыларын пайдалануға болмайды.
- **Назар аударыңыз! Құралды штаттан тыс, яғни, оқыс күйде (еденге немесе басқа да көлденең бетке орнату кезінде) пайдалану жылу деформациясына немесе құралдың сынуына әкеп соқтыруы мүмкін. Қажетті ережелерді сақтамай құралды орнату Сізді кепілдікті қызмет көрсету құқығынан айырады!**
- Құралды бөлмежайдан тысқары жерде пайдаланбаңыз. Құралды ыстықтан күн сәулесінің тікелей түсуінен, ылғалдықтан (ешқашан құралды суға батырып салмаңыз), сонымен қатар, сүйір бұрыштарға соғылуынан сақтаңыз. Ылғал қолмен құралды ұстауға болмайды. Құрал дымқылданса, бірден желіден ажыратыңыз.
- Пайдаланып болғаннан кейін, тазарту алдында немесе ақау анықталған жағдайда құралды әрқашан желіден ажыратыңыз.
- Аталмыш құрал құралды қолдануға қатысты қауіпсіздіктері үшін жауап беретін тұлғаның нұсқаулығы жүргізілген немесе қадағалау жүзеге асырылған кездерді есепке алмағанда, білімі мен тәжірибесі жоқ немесе жүйке жүйесінде немесе психикалық, физикалық ауытқулары бар тұлғалардың (балаларды қоса алғанда) қолдануына арналмаған.
- Балалардың құралмен ойнауына жол бермеу үшін оларды қадағалап отырыңыз.

- Құралды желілік сымнан ұстап тасымалдауға болмайды. Сондай-ақ, желілік сымнан ұстап желіден ажыратуға тыйым салынады. Құралды желіден ажыратқанда штепсельді ашадан ұстаңыз.
- Пайдаланып болғаннан кейін, электрмен қоректендіру сымын құралды айналдыра орауға болмайды, себебі, уақыт өте келе бұл сымның үзілуіне әкеп соғуы мүмкін. Қашанда сақтау үшін сымды жақсылап тарқатыңыз.
- Сымды тек қана білікті мамандар – қызмет көрсету орталығының қызметкерлері ғана ауыстыра алады. Біліктілігі жоқ тұлға тарапынан жасалған жөндеу қолданушыны қауіп-қатерге ұшыратуы мүмкін.
- Құралды өз бетіңізбен жөндеуге болмайды. Жөндеуді қызмет көрсету орталығының білікті мамандары ғана жүзеге асыруы керек.
- Құралды жөндеу үшін тек қана түпнұсқалы қосалқы бөлшектер пайдаланылады.

Осы құралдың қауіпсіздігі жөніндегі арнайы нұсқаулар

- Жылытқышқа жалғанатын желінің кернеуі мен қуаттылығы жылытқыштың бүйір жағындағы орналасқан техникалық кестешесінде (шилдикте) көрсетілген сипаттамаларға сәйкес келуі керек.
- Бөлме жылытқышы жұмыс жасап тұрған кезде оны ешнәрсемен жабуға мүлдем болмайды.
- Жылытқыштың ыстық ауа шығарылатын орын жоғарғы температураға дейін қатты қызады. Ол жерді ұстамаңыз.
- Құралды қолданбасаңыз немесе оны тазарту алдында штепсель ашасын розеткадан ажыратыңыз.
- Құралды оның желілі сымын және ашасын суға немесе басқа сұйықтыққа батырып, салуға мүлдем болмайды.
- Балаларға бөлме жылытқышпен ойнауға не өз бетінше пайдалануға болмайды.
- Бөлме жылытқышқа қол не аяқ саусақтарыңызды тигізбеңіз немесе метал заттарды салмаңыз.
- Желілі сымды тартуға, байлап орауға, бұрауға болмайды немесе оған басқаша зақым келтірмеңіз.
- Құралда арнайы желелі сым орнатылған және ол тек қана қызмет көрсету орталығының мамандары арқылы ауыстырылады, себебі оны ауыстыруға арнайы құралдар қолданылады.
- Электр құралдарының жөндеу жұмыстарын тек қана арнайы дайындалған электр маманы ғана жасай алады. Жөндеу жұмыстары дұрыс атқарылмаса пайдаланушыға айтарлықтай қауіп төндіреді.
- Бөлме жылытқышының желілі сымы зақымдалса, құрылғы жұмыс барысында тоқтап қалса, немесе оған сұйықтық тамса, сондай-ақ, басқа да ақаулық туындаса оны қолданбаңыз. Ақаулықтар бар екеніне күмән туған жағдайда, бөлме жылытқышын қызмет көрсету орталығына тексеруге, жөндеуге немесе оның функцияларын реттеу үшін жеткізіңіз.
- Құралды еденге немесе басқа да көлденең бетке қойып пайдалабаңыз.

Құралдың сипаттамасы

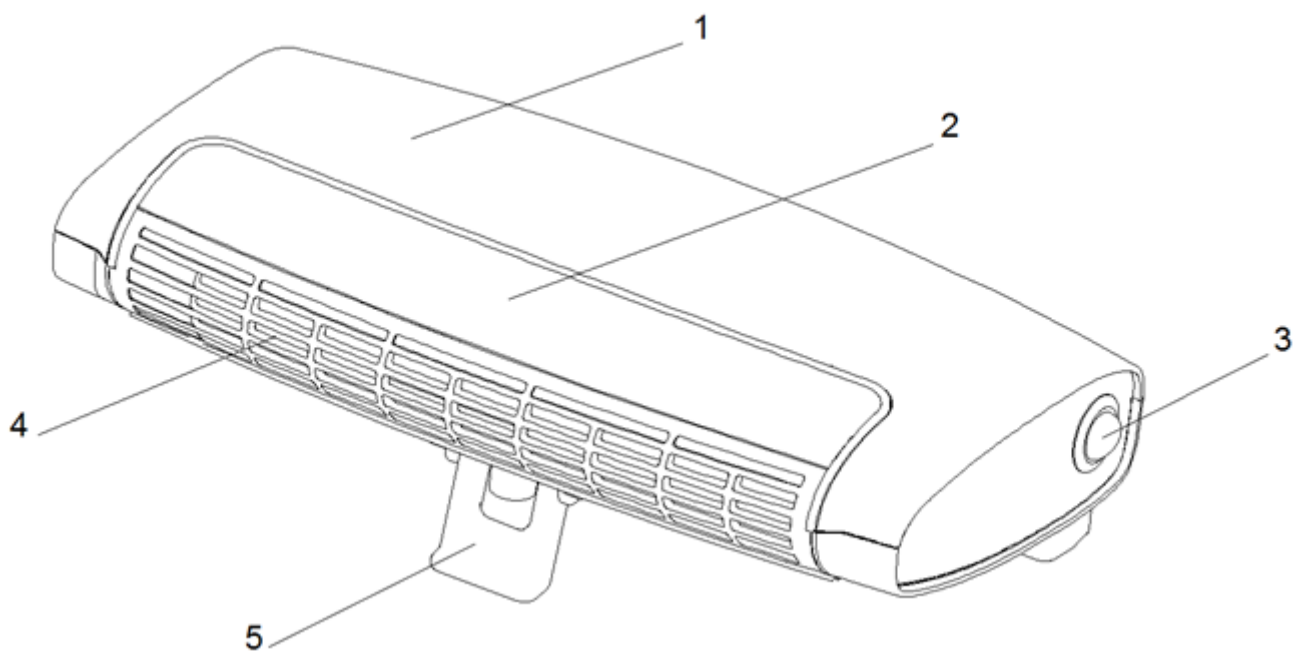

1. Құрылғының сыртқы корпусы
2. Сенсорлық басқару панелі және дисплей
3. Іске қосу / сөндіру батырмасы
4. Ауаның шығуына арналған саңылаулары
5. Құрылғының тіреуіші

Сенсорлық басқару панелі



Қашықтықтан басқару пульті (КБП)

1 сурет

Электрқызылдырғыш құрылғыны монтаждау және орнату туралы нұсқаулары

Электрқызылдырғыш құрылғыны орнату 3 тәсілі

Электрқызылдырғыш құрылғыны үстелдің немесе еденнің үстінде қойып орналастыру (2-сурет, 3-сурет)

Электрқызылдырғыш құрылғыны үстелдің немесе еденнің үстінде қойып орналастырыңыз, сонымен қатар, бұл жағдайда ауа ағыны көлденең бағытта таралуы үшін немесе ауа ағынның бұрышпен жоғары қарай бағытталуы үшін құрылғының тіреуішін жылжытып шығаруға немесе жинап тастауға болады.

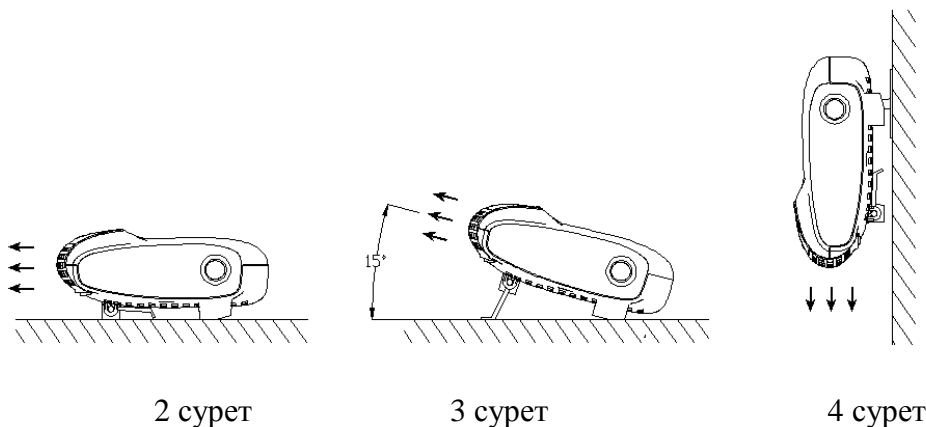

Электрқызылдырғыш құрылғыны қабырғаға құрастырып орнату (4-сурет)

Электрқызылдырғыш құрылғыны қабырғаға аталған тәсілмен құрастырып орнатсаңыз, ауа ағыны төмен қарай бағытталаып таралады.

- Электрқызылдырғыш құрылғы еден деңгейінен кем дегенде 1,8 метр биіктікте орнатылуы керек. 5-суретте көрсетілген қараңыз.
- Қосқыш электр тізбектерін, цилиндрлі немесе үшкір түйіспелі қадауыштардан және түйіспелі ұяшықтары бар розеткадан тұратын бөліктерді бір-біріне біріктіріп қосатын және ажырататын электрқуштік ажыратып-қосқыш ағытпасы мен баусымның жеткізгішін қабырғыда балалардың қол жетімсіздігін қамтамасыз ететін биіктікте (балалардың қолы жетпейтін жерде) құрастырылуы тиіс.
- Электрқызылдырғыш құрылғыны қабырғаның ыңғайлы жеріне орнату үшін сызғыштың және деңгей өлшеуіштің көмегімен электрқызылдырғышты бекітуге арналған қабырғадағы құрылғының құрастырылым (монтаждау) саңылауларын, олардың қалпын және әр саңылаудың арасын белгілеп шығыңыз. Электрқызылдырғыш құрылғыны қабырғаға еден деңгейінен 1,8 метр биіктікте орнатылатындай етіп құрастыру үшін, оның қабырғадағы белгіленген жерлерінде құрастырылым (монтаждау) саңылауларын еден деңгейінен бастап 2,0 метрден кем емес қашықтықта, қажетті тереңдікте бұрғылап тесіңіз.
- Электрқызылдырғышты бекітуге арналған қабырғадағы құрастырылым (монтаждау) саңылауларына пластик дюбельдерді қағып кіргізіңіз.
- Электрқызылдырғыш құрылғыны қабырғаға құрастырып орнату үшін











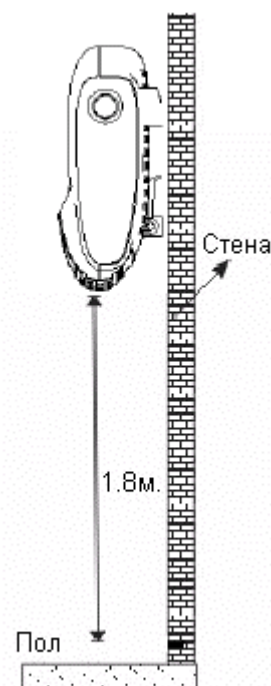

Рис.5

қабырғадағы құрастырылым (монтаждау) саңылауларына пластик дюбельдерді қағып кіргізген соң, оларға сырық тәрізді, бір жақ ұшы басы деп аталатын және қарама-қарсы ұшында бұрандасы бар бекіткіш бұрандамаларды бұрап орнатыңыз.

- Бұрандамаларды бұрап бекіткеннен кейін бұл бұрандалған бұрандамалар қабырға бетінен шамалы 18-20 мм-ден шығып тұруы керек.
- Электрқыздырғыш құрылғымен бірге жеткізілетін, яғни оның жеткізілім жиынтығына кіретін тұтқыштарын құрылғыдағы оның сыртқы корпусының артқы жағында орналасқан саңылауларына қондырып бекітіңіз, олардың бетінен барлық жабыстырылған жапсырмаларын алып тастаңыз. Электрқыздырғыш құрылғыны қабырғаға орнату үшін, алдымен оның тұтқыштарындағы ойылған жерлері қабырғадағы бұрандалған бұрандамаларымен тураланғанына, яғни олар бір-біріне бірдей түп-тура келіп, үйлесіп тұрғанына көз жеткізіңіз.

Құралды пайдалану

1. Электрқыздырғыш құрылғының желілік баусымның штепсельдік айыртетігін электр желісіне жалғастырыңыз. Құрылғыдағы іске қосу/сөндіру батырмасын басыңыз, бұл батырмасы электрқыздырғыштың сыртқы корпусының оң жағында орналасқан. Электрқыздырғыш құрылғының басқару панеліндегі мына көрсетілген  индикаторы мен мына  белгісі бар индикаторы жанады, сонымен қатар дисплейдің бетінде бөлмежайдағы ауаның температурасы көрініс табады.
2. Электрқыздырғыш құрылғының қашықтан басқару пультіндегі немесе басқару панеліндегі мына  белгісі бар батырмасын басыңыз, сол сәттен бастап, құрылғы желдеткіш ретінде іске қосылып, желдету режимінде жұмыс істей бастайды, сонымен бірге мына  белгісі бар индикаторы жанады.
3. Электрқыздырғыш құрылғының қашықтан басқару пультіндегі немесе басқару панеліндегі мына  белгісі бар батырмасын басыңыз, сол сәттен бастап, құрылғы ауа қыздырғыш ретінде іске қосылып, қуаты 700 Вт болатын ауа қыздыру режимінде жұмыс істей бастайды, электрқыздырғыш құрылғының басқару панеліндегі I индикаторы жанады (бұл құрылғыдағы 1-ші ауа қыздыру режимнің іске қосылғанын білдіреді).
4. Электрқыздырғыш құрылғының қашықтан басқару пультіндегі немесе басқару панеліндегі мына көрсетілген  батырмасын қайтадан тағы бір рет басыңыз, сол сәттен бастап, құрылғы қуаты 1400 Вт болатын ауа қыздыру режимінде жұмыс істей бастайды, электрқыздырғыш құрылғының басқару панеліндегі II индикаторы жанады (бұл құрылғыдағы 2-ші ауа қыздыру режимнің іске қосылғанын білдіреді). Құрылғының қашықтан басқару пультіндегі немесе басқару панеліндегі мына көрсетілген  батырмасы басылғаннан кейін қайтадан келесі рет басылған жағдайда, бұл электрқыздырғыш құрылғыдағы ауа қыздыру режимін сөндіреді.

5. Электрқыздырғыш құрылғының жұмысы барысында, яғни құрылғы іске қосылып 10 минут уақыт өткеннен кейін оның дисплейі және барлық жанып тұрған индикаторлары сөнеді. Электрқыздырғыш құрылғының дисплейін іске қосу үшін, сондай-ақ оның индикаторларын белсендіру үшін құрылғының қашықтан басқару пультіндегі немесе басқару панеліндегі кез келген батырмасын басыңыз.
6. Электрқыздырғыш құрылғының басқару панеліндегі мына көрсетілген  батырмасын қолдана отырып, оны дәйектілікпен басу арқылы Сіз ауа қыздырудың қалаған температурасын таңдап, орната аласыз. Ауа қыздырудың орнатылатын температуралық диапазонын (температураның таралу аралығын) – 10 градустан бастап 49 градусқа дейін таңдап, орнатуға болады. Электрқыздырғыш құрылғының қашықтан басқару пультін қолдана отырып, ауа қыздырудың қалаған температурасын орнату үшін құрылғының қашықтан басқару пультіндегі мына көрсетілген “+” және “-” белгісі бар батырмаларын пайдаланыңыз.
7. Электрқыздырғыш құрылғының жұмысын үзіп, тоқтатуға арналған сөндіру таймерін құрылғының қашықтан басқару пультіндегі немесе басқару панеліндегі мына көрсетілген  батырмасын басу арқылы орнатуға болады. Таймерде уақыттық диапазонын 1 сағаттан бастап 12 сағатқа дейін таңдап, белгілеуге болады.
8. Электрқыздырғыш құрылғының қуат көзін сөндіру үшін құрылғының қашықтан басқару пультіндегі немесе басқару панеліндегі мына  белгісі бар батырмасын қайтадан тағы бір рет басыңыз.

Тазарту және күтім

- Тазарту алдында құралды өшіріңіз және ол салқындағанша күтіңіз. Құралдың сыртқы бетін жұмсақ және дымқыл шүберекпен сүртіңіз. Тазарту барысында еріткіштерді және абразивті құралдарды пайдаланбаңыз.
- Керамикалық жылытқыштың сыртқы бетін жүйелі түрде шаңнан тазарту керек, себебі, шаң құралдың жұмыс атқаруына кері әсерін тигізеді.
- Құралдың сыртқы бетін қатты және өткір заттармен тазаламаңыз.

***Ескертпе:** Пайдалану мерзімі аяқталғаннан кейін электр құралын әдеттегі тұрмыстық қалдықтармен бірге лақтырмай, жоятын ресми пунктке өткізіңіз. Сөйтіп, Сіз қоршаған ортаны сақтауға көмектесесіз.*

Ақаулар және оларды жою шарттары

Ақаулардың сипаттамасы	Ақаулардың себептері	Жою тәсілі
Құрал іске қосылмайды	1. Электр қуаты жоқ 2. ҚБ пультінде (егер ол бар болса) қуат көзінің элементі отырып қалған	1. Электр қуат көзін іске қосыңыз 2. ҚБ пультіндегі қуат көзінің элементін ауыстырыңыз
Құрал қыздырмайды	Термореттегіш тым төмен температураға орнатылған	Біршама жоғары температураның орнатуын таңдаңыз

Қызудың әсері төмен	1. Бөлмежай жеткіліксіз дәрежеде оқшауланып жабылған 2. Қыздырудың таңдалған қуаты төмен	1. Терезелер мен есіктерді жабыңыз 2. Қыздыруды максималды қуатқа қайта қосыңыз
Қызып кетуден қорғаныс жүйесі қосылып кете береді	Бөлмежайдағы температура тым жоғары	1. Жылытқышты өшіріп, суытыңыз 2. Температураның біршама төмен орнатуын таңдаңыз

Техникалық сипаттамасы

PCWH 2019Di – Polaris сауда белгісімен, электрлі қабырғаға орнатылатын керамикалық жылытқыш.

Кернеуі : 220-240 В.

Жиілігі : ~50 Гц.

Тұтынатын максималды қуаттылығы: 1400 Вт.

Қорғаныс жіктелімі – II

Ескертпе: Өзгерістер мен жетілдіруді енгізудің ұдайы үрдісінің орын алуынан, нұсқаулық пен бұйымның арасында қандай да бір айырмашылық байқалуы мүмкін. Өндіруші, тұтынушының бұған назар аударатынына үлкен үміт артады.

Сертификаттау туралы ақпарат



Бұйымның есептік жарамдылық мерзімі: 5жыл

Кепілдік мерзімі: сатып алғаннан бастап 1 жыл

Өндірістің күнісі: шильдикке аспаптың на көрсетілген

Өндіруші:

POLARIS CORPORATION LIMITED

Unit 1801, 18/F, Jubilee Centre, 46 Gloucester Road, Wanchai, Hong Kong

at factory NINGBO AOTIAN ELECTRICAL APPLIANCES CO., LTD

East Industrial Zone, Guanhaiwei Town, Cixi City, Zhejiang Province

Поларис Корпорейшн Лимитед

Блок 1801, 18/Ғ, Джубили Сентр, 46 Глостер Роуд, Ванчай, Гонконг

на заводе НИНБО АОТИАНЬ ЭЛЕКТРИКАЛ АППЛАЙАНСЕС КО., ЛТД

Восточная Промышленная Зона, город Гуанхайвей, Цыси, Провинция Чжэцзян, Китай

КЕПІЛДІК МІНДЕТТЕМЕ

Бұйым: Керамикалық жылытқыш

Моделі: PCWH 2019Di

Бұл кепілдік әрекеттегі Ресей Федерациясының заңдықпен бекітілген тұтынушының құқығына қосымша ретінде өндірушімен берілген, және тұтынушының құқығын еш шектемейді.

Бұл кепілдік бұйымды сатып алған күннен 12 ай бойына әрекетте болады, және материалдар мен жұмыс істеуіне байланысты ақаулар табылған жағдайда кепілдік қызмет көрсетуді білдіреді. Бұл жағдайда тұтынушы басқасын қоса алғанда, бұйымды тегін жөндетуге құқықты. Бұл кепілдік келесі шарттарды сақтағанда, жарамды:

1. Кепілдік міндеттеме POLARIS CORPORATION LIMITED компаниясы шығаратын барлық үлгілерге, кепілдік қызмет көрсетілетін елдердің барлығында жарамды (сатып алған жеріне қарамастан).
2. Бұйым тек қана тұрмыстық қажеттіліктерге пайдалану үшін сатып алынуы тиіс. Бұйым пайдалану бойынша нұсқаулыққа, қауіпсіздік бойынша ережелер мен талаптарды сақтай отырып, пайдаланылуы тиіс.
3. Өндірушінің міндеттемесін осы кепілдік бойынша сатушылар – өндірушінің уәкілетті дилерлері және ресми қызмет көрсететін (сервис) орталықтар орындайды. Бұл кепілдік өндіруші құзырлық бермеген сатушылардан сатып алынған бұйымдарға таралмайды, олар тұтынушы алдында заңға сәйкес, өздігінен жауап береді.
4. Бұл кепілдік келесі жәйттердің нәтижесінде пайда болған ақауларды жөндеуге таралмайды:
 - Химиялық, механикалық немесе өзге де әсер етулер, бөгде заттардың бұйымның ішіне түсіп кетуі;
 - Бұйымды тікелей мақсаты бойынша емес, дұрыс пайдаланбағанда, жинаққа кірмейтін, қосымша аксессуарларды пайдаланғанда, сондай-ақ, бұйымды техника қауіпсіздігі ережелері мен талаптарын бұза отырып, орнатқанда және пайдаланғанда;
 - Жарамдылық мерзімі шектеулі әрлеу бөлшектері, лампа, батареялар, қорғаныс экрандары, қоқыс жинақтауыштар, ремендер, қылшақтар тозғанда;
 - Авторланған сервистік орталықтар болып табылмайтын*, тұлғалар немесе фирмалар өндірген бұйымдардың жөндеуі;
5. Осы талонның түпнұсқасымен, сатушы берген тауарлы чектің түпнұсқасымен және ақау табылған бұйыммен бірге көрсеткенде ғана жарамды болмақ.
6. Бұл кепілдік тек қана жеке тұрмыстық қажеттілік үшін пайдаланылатын бұйымдарға ғана жарамды, және коммерциялық, өнеркәсіптік немесе кәсіби мақсатта қолданылатын бұйымдарға таралмайды.

POLARIS бұйымдарына кепілдік қызмет көрсету мәселелері бойынша Өзіңіздің жергілікті

POLARIS ресми сатушыңызға хабарласыңыз.

* Авторланған сервистік орталықтардың мекен-жайлары Компания сайтында: www.polar.ru