

Каталог электроустановочных изделий 2021



AtlasDesign • Glossa • W59 • Blanca • Эюд • Прима
Рондо • Хит • W45 • Ultra • Монтажные коробки



NEW 2018

AtlasDesign



Glossa



W59



Blanca



Этюд



Прима



Рондо IP44



Хит



Ultra
W45



Монтажные
и распределительные
коробки

Оглавление

| | |
|--|-----|
| Завод «Потенциал» – крупнейший в России производитель электроустановочных изделий | 4 |
| Серия AtlasDesign | |
| Описание | 6 |
| Механизмы | 10 |
| Рамки и аксессуары | 13 |
| Изделия в сборе | 14 |
| AtlasDesign Art | 16 |
| AtlasDesign Aqua | 17 |
| AtlasDesign Nature | 18 |
| Серия Glossa | |
| Описание | 20 |
| Механизмы | 23 |
| Рамки | 27 |
| Аксессуары | 28 |
| Изделия в сборе | 29 |
| Серия W59 | |
| Описание | 32 |
| Механизмы | 34 |
| Рамки и аксессуары | 36 |
| Изделия в сборе | 37 |
| Серия W59 Aqua | 38 |
| Серия Blanca | |
| Описание | 40 |
| Скрытая установка | 45 |
| Открытая установка | 49 |
| Серия Этюд | |
| Описание | 54 |
| Скрытая установка | 57 |
| Открытая установка | 59 |
| Серия Прима | |
| Описание | 62 |
| Скрытая установка | 64 |
| Открытая установка | 66 |
| Блоки комбинированные | 69 |
| Серия Рондо | |
| Описание | 70 |
| Скрытая установка | 71 |
| Открытая установка | 71 |
| Серия Хит | |
| Описание | 72 |
| Открытая установка | 74 |
| Скрытая установка | 75 |
| Серии Ultra и W45 | |
| Описание | 76 |
| Кабельные каналы | 78 |
| Мини-каналы | 78 |
| Напольные лючки | 80 |
| Электроустановочные изделия | 81 |
| Монтажные и распределительные коробки | |
| Описание | 82 |
| Монтажные и распределительные коробки для сплошных стен | 86 |
| Монтажные и распределительные коробки для полых стен | 87 |
| Распределительные коробки открытой установки | 88 |
| Монтажные и распределительные коробки Mureva | 89 |
| Техническое описание | |
| Соответствие стандартам и техническим условиям | 90 |
| Примеры подключения | 91 |
| Телекоммуникационные розетки | 99 |
| Функции комфорта | 108 |
| Зарядное устройство | 117 |
| Устройство переговорное для домофона | 118 |
| Звонок | 119 |
| Размеры изделий | 120 |
| Рекламные материалы | 129 |
| Упаковка | 132 |

Завод «Потенциал»



«Потенциал» – это самое крупное и одно из самых современных предприятий Schneider Electric, которое специализируется на выпуске электроустановочных изделий. Каждая третья розетка, продающаяся в России, производится именно здесь.

«Сегодня «Потенциал» – это предприятие полного цикла, где осуществляются все этапы проектирования и производства продукции: от разработки и конструирования деталей и механизмов до сборки и упаковки», – поясняет **Наталья Бурба**, директор по технологическим вопросам завода «Потенциал».

Таких результатов заводу удалось достичь благодаря постоянной технической модернизации и тщательному контролю качества выпускаемой продукции.



Немного истории

«Потенциал» находится в Козьмодемьянске. Он открылся в 1966 году и долгое время производил только переменные непроволочные резисторы.

В 2000 году профиль завода несколько изменился: он начал выпуск востребованных на рынке электроустановочных изделий. Тогда же была выстроена структура сбыта и реорганизовано управление производством.

В 2008 году «Потенциал» вошёл в состав Schneider Electric, и с начала 2009 года его деятельность развивается в двух ключевых направлениях: модернизация технической базы и выпуск новых продуктов.

Техническое оснащение

За последние семь лет на заводе была проведена серия масштабных преобразований. Вот несколько основных проектов:

- Усовершенствована цепочка поставок благодаря внедрению управления запасами на производстве (Manufacturing Inventory Management)
- Значительно сокращен срок поставки продукции в распределительный центр, улучшено логистическое предложение завода
- Модернизирована техническая база

«На заводе используется новейшее оборудование, например, термопластавтоматы с манипуляторами, горячеканальные пресс-формы, а также оснастка штамповочного производства», – отмечает **Екатерина Тарханова**, главный технолог завода «Потенциал». – *Это помогает сделать производственные процессы менее трудоемкими и получить впечатляющий экономический эффект»*.

Также на заводе «Потенциал» была внедрена интегрированная система менеджмента, которая отвечает **требованиям трех международных стандартов:**

- ISO 9001:2015 – система менеджмента качества
- ISO 14001:2015 – система экологического менеджмента
- ISO 45001:2018 - система менеджмента охраны здоровья и безопасности труда



Лидер рынка

Модернизация, новые технологии и энергосберегающие решения сделали «Потенциал» лидером рынка. *«Вся продукция завода разрабатывается в соответствии с ГОСТами и Техническими условиями. На заводе есть собственная лаборатория, в которой проводятся периодические испытания серийной продукции. Каждый этап производства – от приёмки материала, изготовления комплектующих и сборки до упаковки готовой продукции – сопровождается контролем качества»*, – отмечает **Андрей Лабутин**, директор по качеству и удовлетворенности клиентов.

Изначально завод производил электроустановочные изделия LEXEL и WESSEN, которые вскоре стали частью продуктового портфеля Schneider Electric. Затем начался выпуск электронных функций: регуляторов теплого пола, светорегуляторов и датчиков движения. В стадии разработки находятся и другие устройства с использованием энергосберегающих технологий, одним из приоритетных направлений работы Schneider Electric.

В 2017 году завод укрепил свои лидерские позиции на рынке и представил новую серию электроустановочных изделий – Blanca. Данная серия ничуть не уступает по качеству зарубежным аналогам, отличается надёжностью, функциональностью и современным лаконичным дизайном.

В 2018 году «Потенциал» вывел на рынок ещё одну новинку – серию AtlasDesign, которая воплотила в себе лучшие технологии Schneider Electric и заняла достойное место в ассортименте завода.

«Завод «Потенциал» уже много лет демонстрирует стабильно высокое качество продукции и по праву является крупнейшим российским производителем электроустановочных изделий», – отмечает директор по проекту реконструкции завода «Потенциал» **Валерий Кудря**. – *Мы должны соответствовать уровню Schneider Electric, а это означает постоянное развитие и внедрение самых современных стандартов»*.

Постоянное совершенствование

В 2017 году на всероссийском конкурсе «100 лучших товаров России» завод был награжден памятной медалью как предприятие, занимающееся повышением качества выпускаемой продукции.

«Потенциал» следует принципам постоянного совершенствования – повышает эффективность работы и удовлетворённость заказчиков. Обработка отзывов потребителей и регулярные встречи с клиентами позволяют получать обратную связь о продукции, повышать её качество и укреплять лидирующую позицию на рынке электроустановочных изделий.



Партнеры Schneider Electric с руководством завода

«Завод «Потенциал», наверное, больше чем завод. Для Козьмодемьянска это градообразующее предприятие: каждый седьмой житель города работает здесь. Мы не только расширяем продуктовую линейку и инвестируем в основное производство, но и уделяем большое внимание соблюдению принципов социальной ответственности. Мы заботимся об экологии, окружающей среде и, конечно, о безопасности своих специалистов. Развитие компетенций сотрудников и привлечение молодых талантов – это главный вклад в будущее нашей компании и залог успеха на рынке».

Денис Панов,
генеральный директор
завода «Потенциал»

AtlasDesign

Дизайн, неподвластный времени



Чёткие прямые линии, геометричность, строгость и лаконичность – вот основные черты классического стиля, которые воплощены в нашей новой коллекции. Дизайн вне времени, который украсит любой интерьер.

В цветовой палитре царит минимализм – это спокойная гамма с тёплыми, приглушёнными тонами.



Белый



Бежевый



Алюминий



Жемчуг



Шампань



Мокко



Грифель



Изумруд



Сталь



Карбон

Серия **AtlasDesign** представлена в десяти цветах, которые прекрасно сочетаются между собой и делают классический квадратный дизайн розеток и выключателей еще более стильным.

Благородный пластик **белого** и **бежевого** цветов будет отлично смотреться и в уютной гостиной, и в офисе.

Классические цветовые решения в цветах **алюминий, шампань, мокко и жемчуг** станут изюминкой любого интерьера.

Уникальные цвета, аналогов которым нет на рынке, **грифель** и **изумруд**, соответствуют современным трендам в дизайне интерьера.

Роскошные цвета **сталь** и **карбон** теперь представлены и в доступном сегменте. К этим сложным в производстве изделиям приятно прикоснуться.

Прекрасный внешний вид и привлекательное ценовое предложение – далеко не все преимущества серии **AtlasDesign**.

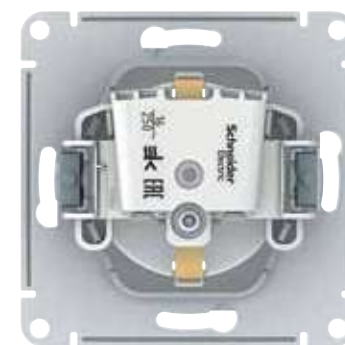

Удобство установки

- Удобный подвод проводов.
- Четкая маркировка клемм.
- Усиленные прямые монтажные лапки для лучшей фиксации механизма в монтажной коробке.
- Шаблон для зачистки проводов на корпусе изделий.

Качественные материалы

- Основания розеток и выключателей из европейского термопласта – полиамида.
- Лицевые детали из качественного ABS-пластика, устойчивого к царапинам и UV-излучению.
- Контактная группа розеток из латуни с высоким содержанием меди, выключателей – из серебра.
- Строгий контроль качества, полное соответствие стандартам EAC.

Широкий ассортимент

- Одноклавишные, двухклавишные, трехклавишные выключатели, переключатели, с подсветкой и без подсветки.
- Розетки с заземлением и без него, со шторками и без шторок.
- Функции комфорта: универсальный диммер, термостат, датчик движения.

Антибактериальная технология

Впервые в экономичном сегменте доступны антибактериальные изделия: все референсы AtlasDesign в белом цвете изготовлены из пластика с ионами серебра. В январе 2018 года наша компания получила сертификат лаборатории «Биомастер», подтверждающий, что по результатам испытаний на изделиях AtlasDesign не размножаются микробы.

Антибактериальный эффект достигается очень быстро: уже через 15 минут взаимодействия уничтожается 80% микробов, через 2 часа – 99,9%. Даже спустя 15 лет использования тесты показывают 100% эффективность.

Таким образом, изделия AtlasDesign соответствуют стандарту качества ISO 22196:2011.



AtlasDesign Aqua

Пылевлагозащитное предложение

Функции AtlasDesign со степенью защиты IP44 обеспечат безопасность в ванной или на кухне. Благодаря рамочной конструкции вы сможете разместить в любом месте нужную комбинацию функций. Розетка и переключатель с функцией выключателя устанавливаются в стандартный подрозетник. Защитный кожух, шторки и лицевая панель с защитной крышкой гарантированно обеспечивают надежную защиту механизма и контактной группы при использовании изделия во влажных и пыльных помещениях.

Изделия со степенью защиты IP44 могут использоваться только с соответствующими рамками и доступны в двух цветах: белый и карбон.



AtlasDesign Art

Не нашли нужный оттенок? Не беда! Креативные решения созданы для ценителей оригинальности. Мы подготовили предложение, которое придётся по вкусу даже самым взыскательным покупателям – вы можете «раскрасить» ЭУИ в нужные цвета.

Рамки и выключатели оснащены небольшой пластиковой прозрачной крышкой. Вы можете подложить под неё обои, тонкую ткань, фотографию членов семьи или картинку с изображением любимого героя – в зависимости от вашей фантазии. Более того – прозрачную клавишу можно сочетать с рамкой любого из привлекательных цветов AtlasDesign и наоборот: цветная клавиша будет прекрасно смотреться с рамкой индивидуального дизайна.

В креативное предложение входят розетки, выключатели и рамки до двух постов, которые превосходно впишутся в любой интерьер – от хай-тек до классического.

AtlasDesign – это классика, способная удивить.

Широкий выбор функций для любого интерьера

USB-зарядное устройство

Сложно представить современный дом без USB-зарядного устройства. Эффективный и удобный в эксплуатации механизм 2,1 А быстро зарядит мобильные гаджеты и избавит от необходимости применения адаптеров. Благодаря стильному внешнему виду USB-зарядки прекрасно впишутся в интерьер помещения. Наличие двух постов позволяет заряжать два мобильных устройства одновременно.



Розетка с выталкивателем

Розетка с выталкивателем особенно актуальна для точек, которые используются для подключения бытовой техники и компьютеров – довольно часто из них бывает тяжело извлекать вилку, особенно при некачественном монтаже розетки в стене. Для того чтобы сделать этот процесс удобнее для пользователей, мы оснастили розетку специальным механизмом: рычаг с правой стороны при повороте выталкивает вилку, так что больше не нужно прилагать усилия, чтобы её освободить.

Двойная розетка с раздвижными крышками

Новая функция оптимизирует пространство, увеличивает рабочую зону, например, столешницы или офисного стола, и поможет грамотно расположить электрические приборы в помещении. Для удобства монтажа мы предусмотрели специальную монтажную коробку, которую по достоинству оценят электрики.

Изделие не только очень практично в использовании, но и стильное по своему исполнению. Это достойная альтернатива разветвителям и другим приспособлениям. Кроме того, это самая плоская розетка в своём сегменте – она практически сливается со стеной.



Двойная розетка ТВ + компьютерная RJ45

Двойная розетка ТВ + компьютерная RJ45 позволяет работать как с аналоговым, так и с цифровым сигналом при подключении современных телевизоров. Благодаря данной конфигурации можно смотреть эфирное телевидение через обычную антенну и одновременно подключить телевизор (smart TV / медиаплеер) к Интернету.

Поворотно-нажимные светорегуляторы (диммеры)

Поворотно-нажимной диммер позволит установить комфортный уровень яркости светильников в помещении. Диммеры доступны в двух вариантах – на 315 и 630 Вт и совместимы как с лампами накаливания и галогенными лампами, так и с диммируемыми LED-лампами. Функция сохранения последнего уровня яркости, бесшумность и плавный пуск делают использование диммера не только практичным, но и приятным.





ATN000111



ATN000113

Выключатели 10 АХ, 250 В, ~

| | Выключатель | Выключатель с подсветкой |
|----------|-------------|--------------------------|
| Цвет | 1-клавишный | 1-клавишный |
| Белый | ATN000111 | ATN000113 |
| Бежевый | ATN000211 | ATN000213 |
| Алюминий | ATN000311 | ATN000313 |
| Жемчуг | ATN000411 | ATN000413 |
| Шампань | ATN000511 | ATN000513 |
| Мокко | ATN000611 | ATN000613 |
| Грифель | ATN000711 | ATN000713 |
| Изумруд | ATN000811 | ATN000813 |
| Сталь | ATN000911 | ATN000913 |
| Карбон | ATN001011 | ATN001013 |



ATN000131



ATN000151

Выключатели 10 АХ, 250 В, ~

| | Выключатель | Выключатель | Выключатель с подсветкой |
|----------|-------------|-------------|--------------------------|
| Цвет | 3-клавишный | 2-клавишный | 2-клавишный |
| Белый | ATN000131 | ATN000151 | ATN000153 |
| Бежевый | ATN000231 | ATN000251 | ATN000253 |
| Алюминий | ATN000331 | ATN000351 | ATN000353 |
| Жемчуг | ATN000431 | ATN000451 | ATN000453 |
| Шампань | ATN000531 | ATN000551 | ATN000553 |
| Мокко | ATN000631 | ATN000651 | ATN000653 |
| Грифель | ATN000731 | ATN000751 | ATN000753 |
| Изумруд | ATN000831 | ATN000851 | ATN000853 |
| Сталь | ATN000931 | ATN000951 | ATN000953 |
| Карбон | ATN001031 | ATN001051 | ATN001053 |



ATN000153

Выключатели кнопочные 10 АХ, 250 В, ~

| | Выключатель с самовозвратом | Выключатель карточный без задержки времени |
|----------|-----------------------------|--|
| Цвет | 1-клавишный | 1-клавишный |
| Белый | ATN000115 | ATN000167 |
| Бежевый | ATN000215 | ATN000267 |
| Алюминий | ATN000315 | ATN000367 |
| Жемчуг | ATN000415 | ATN000467 |
| Шампань | ATN000515 | ATN000567 |
| Мокко | ATN000615 | ATN000667 |
| Грифель | ATN000715 | ATN000767 |
| Изумруд | ATN000815 | ATN000867 |
| Сталь | ATN000915 | ATN000967 |
| Карбон | ATN001015 | ATN001067 |



ATN000115



ATN000167

Переключатели 10 АХ, 250 В, ~

| | Переключатель | Переключатель с подсветкой | Переключатель перекрестный | Переключатель |
|----------|---------------|----------------------------|----------------------------|---------------|
| Цвет | 1-клавишный | 1-клавишный | 1-клавишный | 2-клавишный |
| Белый | ATN000161 | ATN000163 | ATN000171 | ATN000165 |
| Бежевый | ATN000261 | ATN000263 | ATN000271 | ATN000265 |
| Алюминий | ATN000361 | ATN000363 | ATN000371 | ATN000365 |
| Жемчуг | ATN000461 | ATN000463 | ATN000471 | ATN000465 |
| Шампань | ATN000561 | ATN000563 | ATN000571 | ATN000565 |
| Мокко | ATN000661 | ATN000663 | ATN000671 | ATN000665 |
| Грифель | ATN000761 | ATN000763 | ATN000771 | ATN000765 |
| Изумруд | ATN000861 | ATN000863 | ATN000871 | ATN000865 |
| Сталь | ATN000961 | ATN000963 | ATN000971 | ATN000965 |
| Карбон | ATN001061 | ATN001063 | ATN001071 | ATN001065 |



ATN000161



ATN000163



ATN000171



ATN000165



ATN000141



ATN000143



ATN000145



ATN000146



ATN000147



ATN000149



ATN000191



ATN000192



ATN000193



ATN000181



ATN000183



ATN000185

Розетки 16 А, 250 В, ~

| | Розетка без заземления | Розетка с заземлением | Розетка с заземлением |
|----------|------------------------|-----------------------|-----------------------|
| | | | |
| Цвет | без шторок | без шторок | со шторками |
| Белый | ATN000141 | ATN000143 | ATN000145 |
| Бежевый | ATN000241 | ATN000243 | ATN000245 |
| Алюминий | ATN000341 | ATN000343 | ATN000345 |
| Жемчуг | ATN000441 | ATN000443 | ATN000445 |
| Шампань | ATN000541 | ATN000543 | ATN000545 |
| Мокко | ATN000641 | ATN000643 | ATN000645 |
| Грифель | ATN000741 | ATN000743 | ATN000745 |
| Изумруд | ATN000841 | ATN000843 | ATN000845 |
| Сталь | ATN000941 | ATN000943 | ATN000945 |
| Карбон | ATN001041 | ATN001043 | ATN001045 |
| Красный | | | ATN002045 |

NEW 2019

Розетки 16 А, 250 В, ~

| | Розетка с заземлением | Розетка с заземлением | Розетка без заземления |
|----------|------------------------|-------------------------------|------------------------|
| | | | |
| Цвет | со шторками, с крышкой | со шторками, с выталкивателем | со шторками |
| Белый | ATN000146 | ATN000147 | ATN000149 |
| Бежевый | ATN000246 | ATN000247 | ATN000249 |
| Алюминий | ATN000346 | | ATN000349 |
| Жемчуг | ATN000446 | | ATN000449 |
| Шампань | ATN000546 | | ATN000549 |
| Мокко | ATN000646 | | ATN000649 |
| Грифель | ATN000746 | | ATN000749 |
| Изумруд | ATN000846 | | ATN000849 |
| Сталь | ATN000946 | | ATN000949 |
| Карбон | ATN001046 | | ATN001049 |

Розетки телекоммуникационные

| | Розетка TV оконечная 1 dB | Розетка TV проходная 4 dB | TV антенна коннектор |
|----------|---------------------------|---------------------------|----------------------|
| | | | |
| Цвет | 1-местная | 1-местная | 1-местная |
| Белый | ATN000191 | ATN000192 | ATN000193 |
| Бежевый | ATN000291 | ATN000292 | ATN000293 |
| Алюминий | ATN000391 | ATN000392 | ATN000393 |
| Жемчуг | ATN000491 | ATN000492 | ATN000493 |
| Шампань | ATN000591 | ATN000592 | ATN000593 |
| Мокко | ATN000691 | ATN000692 | ATN000693 |
| Грифель | ATN000791 | ATN000792 | ATN000793 |
| Изумруд | ATN000891 | ATN000892 | ATN000893 |
| Сталь | ATN000991 | ATN000992 | ATN000993 |
| Карбон | ATN001091 | ATN001092 | ATN001093 |

Розетки телекоммуникационные

| | Розетка телефонная RJ11 | Розетка компьютерная RJ45, кат. 5e | Розетка двойная RJ45+RJ45, кат. 5e | Розетка компьютерная RJ45, кат. 6A, экранирован. (металлический разъем) |
|----------|-------------------------|------------------------------------|------------------------------------|---|
| | | | | |
| Цвет | 1-местная | 1-местная | 2-местная | 1-местная |
| Белый | ATN000181 | ATN000183 | ATN000185 | ATN000186 |
| Бежевый | ATN000281 | ATN000283 | ATN000285 | ATN000286 |
| Алюминий | ATN000381 | ATN000383 | ATN000385 | ATN000386 |
| Жемчуг | ATN000481 | ATN000483 | ATN000485 | ATN000486 |
| Шампань | ATN000581 | ATN000583 | ATN000585 | ATN000586 |
| Мокко | ATN000681 | ATN000683 | ATN000685 | ATN000686 |
| Грифель | ATN000781 | ATN000783 | ATN000785 | ATN000786 |
| Изумруд | ATN000881 | ATN000883 | ATN000885 | ATN000886 |
| Сталь | ATN000981 | ATN000983 | ATN000985 | ATN000986 |
| Карбон | ATN001081 | ATN001083 | ATN001085 | ATN001086 |

NEW 2020



ATN000187



ATN000189

Розетки телекоммуникационные

| | Аудиорозетка | Розетка двойная TV+RJ45, кат. 5е |
|----------|--------------|----------------------------------|
| Цвет | 2-местная | 2-местная |
| Белый | ATN000187 | ATN000189 |
| Бежевый | ATN000287 | ATN000289 |
| Алюминий | ATN000387 | ATN000389 |
| Жемчуг | ATN000487 | ATN000489 |
| Шампань | ATN000587 | ATN000589 |
| Мокко | ATN000687 | ATN000689 |
| Грифель | ATN000787 | ATN000789 |
| Изумруд | ATN000887 | ATN000889 |
| Сталь | ATN000987 | ATN000989 |
| Карбон | ATN001087 | ATN001089 |



ATN000133



ATN000139



ATN000130



ATN000134



ATN000136

Регулирует
LED

Розетки USB

| | Розетка USB A+A, 1x5 В / 2,1 А 2x5 В / 1,05 А | Розетка USB A+C, 1x5 В / 2,4 А, 2x5 В / 1,2 А | Силовая розетка с зарядкой USB A+A, 1x2,4 А или 2x1,2 А |
|----------|---|---|---|
| Цвет | 2-местная | 2-местная | 2-местная |
| Белый | ATN000133 | ATN000139 | ATN000130 |
| Бежевый | ATN000233 | ATN000239 | ATN000230 |
| Алюминий | ATN000333 | ATN000339 | ATN000330 |
| Жемчуг | ATN000433 | ATN000439 | ATN000430 |
| Шампань | ATN000533 | ATN000539 | ATN000530 |
| Мокко | ATN000633 | ATN000639 | ATN000630 |
| Грифель | ATN000733 | ATN000739 | ATN000730 |
| Изумруд | ATN000833 | ATN000839 | ATN000830 |
| Сталь | ATN000933 | ATN000939 | ATN000930 |
| Карбон | ATN001033 | ATN001039 | ATN001030 |

Функции комфорта

| | Светорегулятор (диммер) поворотно-нажимной, RC, 20-315 / 7-157 Вт дим. LED-лампы | Светорегулятор (диммер) поворотно-нажимной, RC, 20-630 / 10-315 Вт дим. LED-лампы | Термостат электронный для теплого пола, с датчиком, 10 А |
|----------|---|--|---|
| Цвет | | | |
| Белый | ATN000134 | ATN000136 | ATN000135 |
| Бежевый | ATN000234 | ATN000236 | ATN000235 |
| Алюминий | ATN000334 | ATN000336 | ATN000335 |
| Жемчуг | ATN000434 | ATN000436 | ATN000435 |
| Шампань | ATN000534 | ATN000536 | ATN000535 |
| Мокко | ATN000634 | ATN000636 | ATN000635 |
| Грифель | ATN000734 | ATN000736 | ATN000735 |
| Изумруд | ATN000834 | ATN000836 | ATN000835 |
| Сталь | ATN000934 | ATN000936 | ATN000935 |
| Карбон | ATN001034 | ATN001036 | ATN001035 |

* При подключении второго переключателя диммер может использоваться как проходной переключатель.

Диммеры 315 и 630 Вт поддерживают работу с активной (R) и емкостной нагрузкой (C).

Диммирование происходит за счет отсечки фазы по заднему фронту волны (Trailing Edge).

Основное применение – регулирование яркости ламп со стандартными цоколями.

Тип (R) – лампы накаливания и галогенные лампы 230 В.

Тип (C) – галогенные лампы 12 В с электронным трансформатором и диммируемые LED-лампы.

Светорегуляторы могут использоваться также с LED-светильниками или LED-лентами, но при условии, что их блок управления требует именно светорегулятора с отсечкой фазы по заднему фронту волны (Trailing Edge).



ATN000101



ATN000102



ATN000103



ATN000104



ATN000105



ATN000199



ATN000100



Схема использования адаптера 45x45

Рамки универсальные

| | Рамка | Рамка | Рамка |
|----------|------------|------------|------------|
| | | | |
| Цвет | 1-постовая | 2-постовая | 3-постовая |
| Белый | ATN000101 | ATN000102 | ATN000103 |
| Бежевый | ATN000201 | ATN000202 | ATN000203 |
| Алюминий | ATN000301 | ATN000302 | ATN000303 |
| Жемчуг | ATN000401 | ATN000402 | ATN000403 |
| Шампань | ATN000501 | ATN000502 | ATN000503 |
| Мокко | ATN000601 | ATN000602 | ATN000603 |
| Грифель | ATN000701 | ATN000702 | ATN000703 |
| Изумруд | ATN000801 | ATN000802 | ATN000803 |
| Сталь | ATN000901 | ATN000902 | ATN000903 |
| Карбон | ATN001001 | ATN001002 | ATN001003 |

Рамки универсальные

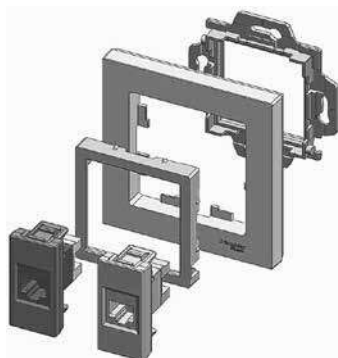
| | Рамка | Рамка |
|----------|------------|------------|
| | | |
| Цвет | 4-постовая | 5-постовая |
| Белый | ATN000104 | ATN000105 |
| Бежевый | ATN000204 | ATN000205 |
| Алюминий | ATN000304 | ATN000305 |
| Жемчуг | ATN000404 | ATN000405 |
| Шампань | ATN000504 | ATN000505 |
| Мокко | ATN000604 | ATN000605 |
| Грифель | ATN000704 | ATN000705 |
| Изумруд | ATN000804 | ATN000805 |
| Сталь | ATN000904 | ATN000905 |
| Карбон | ATN001004 | ATN001005 |

Аксессуары

| | Вывод кабеля | Заглушка без суппорта для многопостовых рамок | Коробка наружного монтажа | Адаптер 45x45 |
|----------|--------------|---|---------------------------|-----------------|
| | | NEW 2019 | | NEW 2019 |
| Цвет | | | | |
| Белый | ATN000199 | ATN000109 | ATN000100 | ATN000108 |
| Бежевый | ATN000299 | ATN000209 | ATN000200 | ATN000208 |
| Алюминий | ATN000399 | ATN000309 | ATN000300 | ATN000308 |
| Жемчуг | ATN000499 | ATN000409 | ATN000400 | |
| Шампань | ATN000599 | ATN000509 | ATN000500 | |
| Мокко | ATN000699 | ATN000609 | ATN000600 | |
| Грифель | ATN000799 | ATN000709 | ATN000700 | |
| Изумруд | ATN000899 | ATN000809 | ATN000800 | |
| Сталь | ATN000999 | ATN000909 | ATN000900 | |
| Карбон | ATN001099 | ATN001009 | ATN001000 | ATN001008 |



ATN000112



ATN000152

Выключатели 10 АХ, 250 В, ~

| | Выключатель | Выключатель |
|----------|-------------|-------------|
| | | |
| Цвет | 1-клавишный | 2-клавишный |
| Белый | ATN000112 | ATN000152 |
| Бежевый | ATN000212 | ATN000252 |
| Алюминий | ATN000312 | ATN000352 |
| Жемчуг | ATN000412 | ATN000452 |
| Шампань | ATN000512 | ATN000552 |
| Мокко | ATN000612 | ATN000652 |
| Грифель | ATN000712 | ATN000752 |
| Изумруд | ATN000812 | ATN000852 |
| Сталь | ATN000912 | ATN000952 |
| Карбон | ATN001012 | ATN001052 |



ATN000140



ATN000144

Розетки 16 А, 250 В, ~

| | Розетка без заземления | Розетка с заземлением |
|----------|------------------------|-----------------------|
| | | |
| Цвет | без шторок | со шторками |
| Белый | ATN000140 | ATN000144 |
| Бежевый | ATN000240 | ATN000244 |
| Алюминий | ATN000340 | ATN000344 |
| Жемчуг | ATN000440 | ATN000444 |
| Шампань | ATN000540 | ATN000544 |
| Мокко | ATN000640 | ATN000644 |
| Грифель | ATN000740 | ATN000744 |
| Изумруд | ATN000840 | ATN000844 |
| Сталь | ATN000940 | ATN000944 |
| Карбон | ATN001040 | ATN001044 |



ATN000120



ATN000122

Розетки двойные 16 А, 250 В, ~

| | Розетка без заземления | Розетка без заземления | Розетка с заземлением |
|----------|------------------------|------------------------|-----------------------|
| | | | |
| Цвет | без шторок | со шторками | без шторок |
| Белый | ATN000120 | ATN000122 | ATN000124 |
| Бежевый | ATN000220 | ATN000222 | ATN000224 |
| Алюминий | ATN000320 | ATN000322 | ATN000324 |
| Жемчуг | ATN000420 | ATN000422 | ATN000424 |
| Шампань | ATN000520 | ATN000522 | ATN000524 |
| Мокко | ATN000620 | ATN000622 | ATN000624 |
| Грифель | ATN000720 | ATN000722 | ATN000724 |
| Изумруд | ATN000820 | ATN000822 | ATN000824 |
| Сталь | ATN000920 | ATN000922 | ATN000924 |
| Карбон | ATN001020 | ATN001022 | ATN001024 |



ATN000124



ATN000126

Розетки двойные 16 А, 250 В, ~

| | Розетка с заземлением | Розетка с заземлением |
|----------|-----------------------|------------------------------------|
| | | |
| Цвет | со шторками | со шторками, со сдвижными крышками |
| Белый | ATN000126 | ATN000128 |
| Бежевый | ATN000226 | ATN000228 |
| Алюминий | ATN000326 | ATN000328 |
| Жемчуг | ATN000426 | ATN000428 |
| Шампань | ATN000526 | ATN000528 |
| Мокко | ATN000626 | ATN000628 |
| Грифель | ATN000726 | |
| Изумруд | ATN000826 | ATN000828 NEW 2019 |
| Сталь | ATN000926 | |
| Карбон | ATN001026 | |

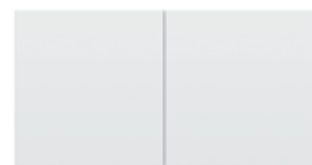

ATN000128



ATN000137

Датчик движения 360°

Датчик движения, IP20



| | |
|--------------------------------|------------|
| Цвет | потолочный |
| <input type="checkbox"/> Белый | ATN000137 |

Термостат 16 А

Термостат электронный, программируемый



| | |
|--------------------------------|---|
| Цвет | внешний термодатчик 2,5 м входит в комплект |
| <input type="checkbox"/> Белый | ATN000138 |

Энергонезависимая память на 5 лет



ATN000138





ATN200101



ATN200102





ATN200111



ATN200145

Рамки

| Рамка | Рамка |
|---|---|
|  |  |
| Цвет | Цвет |
| 1-постовая | 2-постовая |
| ATN200101 | ATN200102 |

Цвет
 Белый

Выключатели 10 АХ, 250 В, ~

| Выключатель |
|---|
|  |
| Цвет |
| 1-клавишный |
| ATN200111 |

Цвет
 Белый

Розетки 16 А, 250 В, ~

| Розетка с заземлением |
|---|
|  |
| Цвет |
| со шторками |
| ATN200145 |

Цвет
 Белый

Размеры шаблонов для использования с розетками, выключателями и рамками AtlasDesign Art

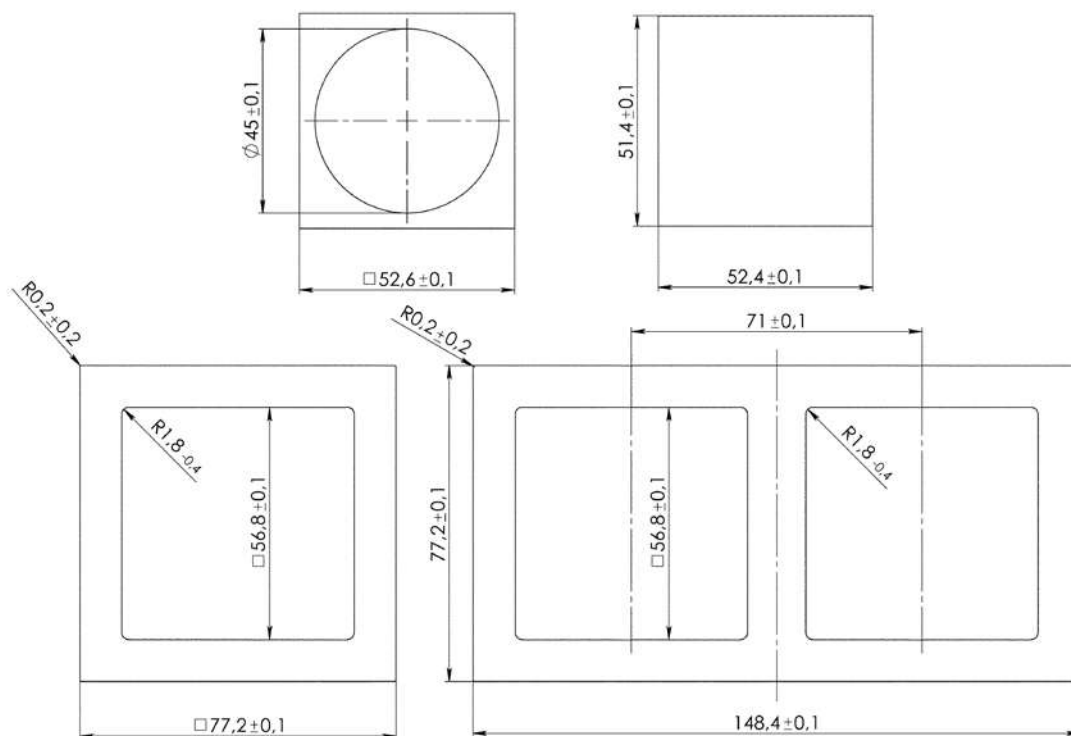



ATN440101



ATN440102



ATN440161



ATN440146

Рамки

| | Рамка IP44 | Рамка IP44 |
|--|------------------|------------------|
| | | |
| Цвет | 1-постовая | 2-постовая |
| <input type="checkbox"/> Белый | ATN440101 | ATN440102 |
| <input checked="" type="checkbox"/> Карбон | ATN441001 | ATN441002 |

Переключатели IP44, 10 АХ, 250 В, ~

| | Переключатель |
|--|------------------|
| | |
| Цвет | 1-клавишный |
| <input type="checkbox"/> Белый | ATN440161 |
| <input checked="" type="checkbox"/> Карбон | ATN441061 |

Розетки IP44, 16 А, 250 В, ~

| | Розетка с заземлением |
|--|-----------------------------------|
| | |
| Цвет | со шторками, с прозрачной крышкой |
| <input type="checkbox"/> Белый | ATN440146 |
| <input checked="" type="checkbox"/> Карбон | ATN441046 |

Внимание! Несмотря на внешнее сходство, конструкция рамок серии AtlasDesign Aqua отличается от конструкции рамок AtlasDesign. Механизмы и рамки со степенью защиты IP20 несовместимы с механизмами и рамками со степенью защиты IP44.





ATN312101



ATN312201



ATN312301



ATN343101



ATN343201



ATN353201

Металл

| | Рамка | Рамка | Рамка | Рамка |
|-----------|------------------|------------------|------------------|------------------|
| Цвет | 1-постовая | 2-постовая | 3-постовая | 4-постовая |
| ■ Серебро | ATN312101 | ATN312102 | ATN312103 | ATN312104 |
| ■ Латунь | ATN312201 | ATN312202 | ATN312203 | ATN312204 |
| ■ Оникс | ATN312301 | ATN312302 | ATN312303 | ATN312304 |

Мрамор

| | Рамка | Рамка | Рамка | Рамка |
|-------------|------------------|------------------|------------------|------------------|
| Цвет | 1-постовая | 2-постовая | 3-постовая | 4-постовая |
| ■ Крем роял | ATN343101 | ATN343102 | ATN343103 | ATN343104 |
| ■ Айс грей | ATN343201 | ATN343202 | ATN343203 | ATN343204 |

Дерево

| | Рамка | Рамка | Рамка | Рамка |
|----------|------------------|------------------|------------------|------------------|
| Цвет | 1-постовая | 2-постовая | 3-постовая | 4-постовая |
| ■ Бамбук | ATN353201 | ATN353202 | ATN353203 | ATN353204 |





ATN320101

ATN320301



ATN320501

ATN320601

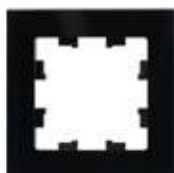

ATN321001

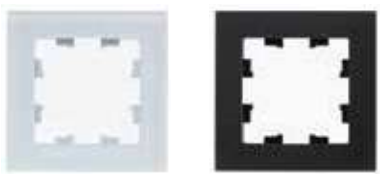

ATN330101

ATN331001

Органическое стекло

| | Рамка | Рамка | Рамка | Рамка |
|------------|------------|------------|------------|------------|
| Цвет | 1-постовая | 2-постовая | 3-постовая | 4-постовая |
| ■ Белый | ATN320101 | ATN320102 | ATN320103 | ATN320104 |
| ■ Алюминий | ATN320301 | ATN320302 | ATN320303 | ATN320304 |
| ■ Шампань | ATN320501 | ATN320502 | ATN320503 | ATN320504 |
| ■ Мокко | ATN320601 | ATN320602 | ATN320603 | ATN320604 |
| ■ Черный | ATN321001 | ATN321002 | ATN321003 | ATN321004 |

Матовое органическое стекло

| | Рамка | Рамка | Рамка | Рамка |
|------------------|------------|------------|------------|------------|
| Цвет | 1-постовая | 2-постовая | 3-постовая | 4-постовая |
| ■ Матовый белый | ATN330101 | ATN330102 | ATN330103 | ATN330104 |
| ■ Матовый черный | ATN331001 | ATN331002 | ATN331003 | ATN331004 |



Glossa

Комплимент вашему интерьеру



Истинный французский дизайн, надежный немецкий механизм и российские производственные традиции – все это сочетает в себе серия электроустановочных изделий Glossa.

Благодаря Glossa Вы сможете создать интерьер, отражающий Вашу индивидуальность, соответствующий Вашему образу жизни.

Скрытая установка



Белый



Молочный



Бежевый



Перламутр



Алюминий



Платина



Титан



Дуб



Фисташковый



Сиреневый туман



Графит



Шоколад



Антрацит



Баклажанный

Серия **Glossa** разработана совместно с российскими электриками и имеет ряд конструктивных преимуществ, которые помогают быстро произвести установку электроизделия. Это означает, что Вы сэкономите время и можете быстрее приступить к Вашему следующему проекту.



Легко!

- 1 Удобное подключение проводов**
Эргономичные клеммы розеток расположены в один ряд, а выключателей – в два ряда: сверху и снизу.
- 2 Универсальные винты**
Все монтажные работы можно выполнить с помощью одной отвертки.
- 3 Надежные монтажные лапки**
Монтажные лапки плотно прижаты к корпусу механизма и облегчают монтаж.
- 4 Простота установки многопостовых комбинаций**
Наличие симметричных пазов на стальном суппорте для шлицевой отвертки.

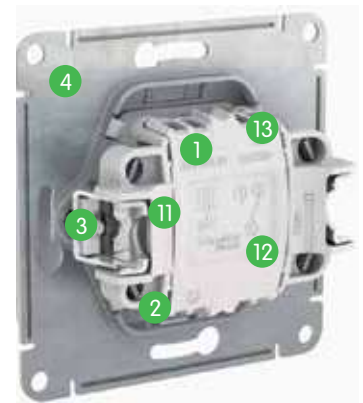
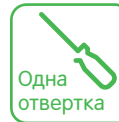

Быстро и надежно!

- 5 Телескопический механизм**
Решение для неровных стен:
-1 мм для полых стен для всех изделий;
+2 мм для кирпичных стен для выключателей.
- 6 Жесткий и прочный суппорт**
В конструкции предусмотрены дополнительные ребра жесткости для увеличения прочности суппорта.



Качественные материалы

- 7 Прочный металлический суппорт**
Обладает повышенной прочностью и устойчив к коррозии.
- 8 Пластиковый механизм**
Выполнен из термостойких электротехнических композитных материалов: полиамида и поликарбоната. Благодаря специальной обработке пресс-формы поверхность пластикового основания напоминает керамическую.
- 9 Надежность контактной группы розеток**
Выполнены из латуни с высоким содержанием меди.
- 10 Качественный европейский пластик с глянцевой поверхностью**
Материал PC+ASA, стойкий к УФ-излучению и появлению царапин.



Безопасность

- 11 Монтажные лапки**
Острые концы лапок спрятаны в суппорте, поэтому исключено повреждение пальцев рук.
- 12 Пластиковое основание**
Токоведущие части механизмов закрыты пластиком, поэтому исключается поражение электрическим током. Наличие на основаниях выключателей схемы монтажа, характеристик изделия позволяет исключить ошибки установки.
- 13 Контактная группа**
Контактные группы выключателей, выполненные из технического серебра (Ag+Ni), обеспечивают пожаробезопасность и надежный контакт.
- 14 Наличие защитных шторок и заземляющих контактов в розетках**



Полная цветовая палитра Glossa

Серия Glossa является одной из самых популярных серий электроустановочных изделий на российском рынке. Гамма из 14 цветов отражает последние тренды в индустриальном дизайне. Механизмы и рамки разных цветов прекрасно сочетаются между собой, их можно комбинировать для создания уникального решения.

Благодаря Glossa вы сможете создать интерьер, отражающий вашу индивидуальность, соответствующий вашему образу жизни.





GSL000111



GSL000151

Выключатели 10 АХ, 250 В, ~

| | Выключатель | Выключатель с подсветкой | Выключатель |
|-----------------|-----------------|------------------------------|-----------------|
| Цвет | 1-клавишный | 1-клавишный | 2-клавишный |
| Белый | GSL000111 | GSL000113 | GSL000151 |
| Бежевый | GSL000211 | GSL000213 | GSL000251 |
| Алюминий | GSL000311 | GSL000313 | GSL000351 |
| Титан | GSL000411 | GSL000413 | GSL000451 |
| Дуб | GSL000511 | GSL000513 | GSL000551 |
| Перламутровый | GSL000611 | GSL000613 | GSL000651 |
| Антрацит | GSL000711 | GSL000713 | GSL000751 |
| Шоколад | GSL000811 | GSL000813 | GSL000851 |
| Молочный | GSL000911 | GSL000913 | GSL000951 |
| Фисташковый | GSL001011 | GSL001013 | GSL001051 |
| Баклажанный | GSL001111 | GSL001113 | GSL001151 |
| Платина | GSL001211 | GSL001213 | GSL001251 |
| Графит | GSL001311 | GSL001313 | GSL001351 |
| Сиреневый туман | GSL001411 | GSL001413 | GSL001451 |



GSL000153



GSL000169

Выключатели 10 АХ, 250 В, ~

| | Выключатель с подсветкой | Выключатель | Выключатель карточный |
|-----------------|------------------------------|-----------------|---------------------------|
| Цвет | 2-клавишный | 3-клавишный | |
| Белый | GSL000153 | GSL000131 | GSL000169 |
| Бежевый | GSL000253 | GSL000231 | GSL000269 |
| Алюминий | GSL000353 | GSL000331 | GSL000369 |
| Титан | GSL000453 | GSL000431 | GSL000469 |
| Дуб | GSL000553 | GSL000531 | |
| Перламутровый | GSL000653 | GSL000631 | GSL000669 |
| Антрацит | GSL000753 | GSL000731 | GSL000769 |
| Шоколад | GSL000853 | GSL000831 | GSL000869 |
| Молочный | GSL000953 | GSL000931 | GSL000969 |
| Фисташковый | GSL001053 | GSL001031 | GSL001069 |
| Баклажанный | GSL001153 | GSL001131 | GSL001169 |
| Платина | GSL001253 | GSL001231 | GSL001269 |
| Графит | GSL001353 | GSL001331 | GSL001369 |
| Сиреневый туман | GSL001453 | GSL001431 | GSL001469 |













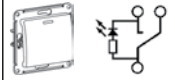





GSL000163



GSL000165

Переключатели 10 AX, 250 В, ~

| | Переключатель | Переключатель с подсветкой  |
|---|--|--|
| |  (Cx.6) |  (Cx.6a) |
| Цвет | 1-клавишный | 1-клавишный |
|  Белый | GSL000161 | GSL000163 |
|  Бежевый | GSL000261 | GSL000263 |
|  Алюминий | GSL000361 | GSL000363 |
|  Титан | GSL000461 | GSL000463 |
|  Дуб | GSL000561 | GSL000563 |
|  Перламутровый | GSL000661 | GSL000663 |
|  Антрацит | GSL000761 | GSL000763 |
|  Шоколад | GSL000861 | GSL000863 |
|  Молочный | GSL000961 | GSL000963 |
|  Фисташковый | GSL001061 | GSL001063 |
|  Баклажанный | GSL001161 | GSL001163 |
|  Платина | GSL001261 | GSL001263 |
|  Графит | GSL001361 | GSL001363 |
|  Сиреневый туман | GSL001461 | GSL001463 |



















GSL000171



GSL000131















Переключатели 10 AX, 250 В, ~

| | Переключатель перекрестный | Переключатель |
|---|---|---|
| |  (Cx.7) |  (Cx.6+6) |
| Цвет | 1-клавишный | 2-клавишный |
|  Белый | GSL000171 | GSL000165 |
|  Бежевый | GSL000271 | GSL000265 |
|  Алюминий | GSL000371 | GSL000365 |
|  Титан | GSL000471 | GSL000465 |
|  Дуб | GSL000571 | GSL000565 |
|  Перламутровый | GSL000671 | GSL000665 |
|  Антрацит | GSL000771 | GSL000765 |
|  Шоколад | GSL000871 | GSL000865 |
|  Молочный | GSL000971 | GSL000965 |
|  Фисташковый | GSL001071 | GSL001065 |
|  Баклажанный | GSL001171 | GSL001165 |
|  Платина | GSL001271 | GSL001265 |
|  Графит | GSL001371 | GSL001365 |
|  Сиреневый туман | GSL001471 | GSL001465 |



GSL000115

Выключатели с самовозвратом 10 AX, 250 В, ~

| | Выключатель с самовозвратом |
|---|--|
| |  (Cx.1) |
| Цвет | |
|  Белый | GSL000115 |
|  Бежевый | GSL000215 |
|  Алюминий | GSL000315 |
|  Титан | GSL000415 |
|  Дуб | GSL000515 |
|  Перламутровый | GSL000615 |
|  Антрацит | GSL000715 |
|  Шоколад | GSL000815 |
|  Молочный | GSL000915 |
|  Фисташковый | GSL001015 |
|  Баклажанный | GSL001115 |
|  Платина | GSL001215 |
|  Графит | GSL001315 |
|  Сиреневый туман | GSL001415 |



GSL000141



GSL000145

Розетки 16 А, 250 В, ~

| | Розетка без заземления | Розетка с заземлением | Розетка с заземлением |
|-----------------|------------------------|-----------------------|-----------------------|
| | | | |
| Цвет | без шторок | без шторок | со шторками |
| Белый | GSL000141 | GSL000143 | GSL000145 |
| Бежевый | GSL000241 | GSL000243 | GSL000245 |
| Алюминий | GSL000341 | GSL000343 | GSL000345 |
| Титан | GSL000441 | GSL000443 | GSL000445 |
| Дуб | GSL000541 | GSL000543 | GSL000545 |
| Перламутровый | GSL000641 | GSL000643 | GSL000645 |
| Антрацит | GSL000741 | GSL000743 | GSL000745 |
| Шоколад | GSL000841 | GSL000843 | GSL000845 |
| Молочный | GSL000941 | GSL000943 | GSL000945 |
| Фисташковый | GSL001041 | GSL001043 | GSL001045 |
| Баклажанный | GSL001141 | GSL001143 | GSL001145 |
| Платина | GSL001241 | GSL001243 | GSL001245 |
| Графит | GSL001341 | GSL001343 | GSL001345 |
| Сиреневый туман | GSL001441 | GSL001443 | GSL001445 |



GSL000133



GSL000139

Розетки USB

| | Розетка USB A+A, 5 В / 2,1 А, 2x5 В / 1,05 А | Розетка USB A+C, 5 В / 2,4 А, 2x5 В / 1,2 А |
|-----------------|--|---|
| | | |
| Цвет | 2-местная | 2-местная |
| Белый | GSL000133 | GSL000139 |
| Бежевый | GSL000233 | GSL000239 |
| Алюминий | GSL000333 | GSL000339 |
| Титан | GSL000433 | GSL000439 |
| Дуб | GSL000533 | GSL000539 |
| Перламутровый | GSL000633 | GSL000639 |
| Антрацит | GSL000733 | GSL000739 |
| Шоколад | GSL000833 | GSL000839 |
| Молочный | GSL000933 | GSL000939 |
| Фисташковый | GSL001033 | GSL001039 |
| Баклажанный | GSL001133 | GSL001139 |
| Платина | GSL001233 | GSL001239 |
| Графит | GSL001333 | GSL001339 |
| Сиреневый туман | GSL001433 | GSL001439 |



GSL000193

Розетки телекоммуникационные

| | TV антенна коннектор |
|-----------------|----------------------|
| | |
| Цвет | 1-местная |
| Белый | GSL000193 |
| Бежевый | GSL000293 |
| Алюминий | GSL000393 |
| Титан | GSL000493 |
| Дуб | GSL000593 |
| Перламутровый | GSL000693 |
| Антрацит | GSL000793 |
| Шоколад | GSL000893 |
| Молочный | GSL000993 |
| Фисташковый | GSL001093 |
| Баклажанный | GSL001193 |
| Платина | GSL001293 |
| Графит | GSL001393 |
| Сиреневый туман | GSL001493 |



GSL000192



GSL000197

Розетки телекоммуникационные

| | Розетка TV оконечная 1 dB | Розетка TV проходная 4 dB | TV/SAT-розетка оконечная 1 dB | TV/SAT-розетка проходная 4 dB |
|-----------------|---------------------------|---------------------------|-------------------------------|-------------------------------|
| Цвет | 1-местная | 1-местная | 2-местная | 2-местная |
| Белый | GSL000191 | GSL000192 | GSL000197 | GSL000198 |
| Бежевый | GSL000291 | GSL000292 | GSL000297 | GSL000298 |
| Алюминий | GSL000391 | GSL000392 | GSL000397 | |
| Титан | GSL000491 | GSL000492 | GSL000497 | |
| Дуб | GSL000591 | GSL000592 | GSL000597 | |
| Перламутровый | GSL000691 | GSL000692 | GSL000697 | |
| Антрацит | GSL000791 | GSL000792 | GSL000797 | |
| Шоколад | GSL000891 | GSL000892 | GSL000897 | |
| Молочный | GSL000991 | GSL000992 | | |
| Фисташковый | GSL001091 | GSL001092 | | |
| Баклажанный | GSL001191 | GSL001192 | | |
| Платина | GSL001291 | GSL001292 | | |
| Графит | GSL001391 | GSL001392 | | |
| Сиреневый туман | GSL001491 | GSL001492 | | |



GSL000181T



GSL000181K



GSL000185



GSL000185KK



GSL000189



GSL000130

Розетки телекоммуникационные

| | Розетка телефонная RJ11 | Розетка компют. RJ45, кат.5е | Розетка двойная TV+RJ45, кат. 5е | Розетка двойная RJ11+RJ45, кат.5е (телеф. + комп.) | Розетка двойная RJ45+RJ45, кат. 5е (комп.) |
|-----------------|-------------------------|------------------------------|----------------------------------|--|--|
| Цвет | 1-местная | 1-местная | 2-местная | 2-местная | 2-местная |
| Белый | GSL000181T | GSL000181K | GSL000189 | GSL000185 | GSL000185KK |
| Бежевый | GSL000281T | GSL000281K | GSL000289 | GSL000285 | GSL000285KK |
| Алюминий | GSL000381T | GSL000381K | GSL000389 | GSL000385 | GSL000385KK |
| Титан | GSL000481T | GSL000481K | GSL000489 | GSL000485 | GSL000485KK |
| Дуб | GSL000581T | GSL000581K | GSL000589 | GSL000585 | GSL000585KK |
| Перламутровый | GSL000681T | GSL000681K | GSL000689 | GSL000685 | GSL000685KK |
| Антрацит | GSL000781T | GSL000781K | GSL000789 | GSL000785 | GSL000785KK |
| Шоколад | GSL000881T | GSL000881K | GSL000889 | GSL000885 | GSL000885KK |
| Молочный | GSL000981T | GSL000981K | GSL000989 | GSL000985 | GSL000985KK |
| Фисташковый | GSL001081T | GSL001081K | GSL001089 | GSL001085 | GSL001085KK |
| Баклажанный | GSL001181T | GSL001181K | GSL001189 | GSL001185 | GSL001185KK |
| Платина | GSL001281T | GSL001281K | GSL001289 | GSL001285 | GSL001285KK |
| Графит | GSL001381T | GSL001381K | GSL001389 | GSL001385 | GSL001385KK |
| Сиреневый туман | GSL001481T | GSL001481K | GSL001489 | GSL001485 | GSL001485KK |

Функции комфорта

Светорегулятор (диммер) поворотной-нажимной, RC, 20-315 / 7-157 Вт дим. LED-лампы



NEW 2020

| Цвет | |
|-----------------|-----------|
| Белый | GSL000130 |
| Бежевый | GSL000230 |
| Алюминий | GSL000330 |
| Титан | GSL000430 |
| Дуб | GSL000530 |
| Перламутровый | GSL000630 |
| Антрацит | GSL000730 |
| Шоколад | GSL000830 |
| Молочный | GSL000930 |
| Фисташковый | GSL001030 |
| Баклажанный | GSL001130 |
| Платина | GSL001230 |
| Графит | GSL001330 |
| Сиреневый туман | GSL001430 |

Рамки

Рамки горизонтальные



GSL000101 GSL000102



GSL000103

| | Рамка универсальная | Рамка | Рамка |
|-----------------|---------------------|------------------|------------------|
| Цвет | 1-постовая | 2-постовая | 3-постовая |
| Белый | GSL000101 | GSL000102 | GSL000103 |
| Бежевый | GSL000201 | GSL000202 | GSL000203 |
| Алюминий | GSL000301 | GSL000302 | GSL000303 |
| Титан | GSL000401 | GSL000402 | GSL000403 |
| Дуб | GSL000501 | GSL000502 | GSL000503 |
| Перламутровый | GSL000601 | GSL000602 | GSL000603 |
| Антрацит | GSL000701 | GSL000702 | GSL000703 |
| Шоколад | GSL000801 | GSL000802 | GSL000803 |
| Молочный | GSL000901 | GSL000902 | GSL000903 |
| Фисташковый | GSL001001 | GSL001002 | GSL001003 |
| Баклажанный | GSL001101 | GSL001102 | GSL001103 |
| Платина | GSL001201 | GSL001202 | GSL001203 |
| Графит | GSL001301 | GSL001302 | GSL001303 |
| Сиреневый туман | GSL001401 | GSL001402 | GSL001403 |

Рамки горизонтальные



GSL000104



GSL000105

| | Рамка | Рамка |
|-----------------|------------------|------------------|
| Цвет | 4-постовая | 5-постовая |
| Белый | GSL000104 | GSL000105 |
| Бежевый | GSL000204 | GSL000205 |
| Алюминий | GSL000304 | GSL000305 |
| Титан | GSL000404 | GSL000405 |
| Дуб | GSL000504 | GSL000505 |
| Перламутровый | GSL000604 | GSL000605 |
| Антрацит | GSL000704 | GSL000705 |
| Шоколад | GSL000804 | GSL000805 |
| Молочный | GSL000904 | GSL000905 |
| Фисташковый | GSL001004 | GSL001005 |
| Баклажанный | GSL001104 | GSL001105 |
| Платина | GSL001204 | GSL001205 |
| Графит | GSL001304 | GSL001305 |
| Сиреневый туман | GSL001404 | GSL001405 |

Рамки вертикальные



GSL000106



GSL000107



GSL000108

| | Рамка | Рамка | Рамка |
|-----------------|------------------|------------------|------------------|
| Цвет | 2-постовая | 3-постовая | 4-постовая |
| Белый | GSL000106 | GSL000107 | GSL000108 |
| Бежевый | GSL000206 | GSL000207 | GSL000208 |
| Алюминий | GSL000306 | GSL000307 | GSL000308 |
| Титан | GSL000406 | GSL000407 | GSL000408 |
| Дуб | GSL000506 | GSL000507 | GSL000508 |
| Перламутровый | GSL000606 | GSL000607 | GSL000608 |
| Антрацит | GSL000706 | GSL000707 | GSL000708 |
| Шоколад | GSL000806 | GSL000807 | GSL000808 |
| Молочный | GSL000906 | GSL000907 | GSL000908 |
| Фисташковый | GSL001006 | GSL001007 | GSL001008 |
| Баклажанный | GSL001106 | GSL001107 | GSL001108 |
| Платина | GSL001206 | GSL001207 | GSL001208 |
| Графит | GSL001306 | GSL001307 | GSL001308 |
| Сиреневый туман | GSL001406 | GSL001407 | GSL001408 |



GSL000199

Выводы кабеля

Вывод кабеля



| Цвет | |
|--|-----------|
| <input type="checkbox"/> Белый | GSL000199 |
| <input type="checkbox"/> Бежевый | GSL000299 |
| <input type="checkbox"/> Алюминий | GSL000399 |
| <input type="checkbox"/> Титан | GSL000499 |
| <input type="checkbox"/> Дуб | GSL000599 |
| <input type="checkbox"/> Перламутровый | GSL000699 |
| <input type="checkbox"/> Антрацит | GSL000799 |
| <input type="checkbox"/> Шоколад | GSL000899 |
| <input type="checkbox"/> Молочный | GSL000999 |
| <input type="checkbox"/> Фисташковый | GSL001099 |
| <input type="checkbox"/> Баклажанный | GSL001199 |
| <input type="checkbox"/> Платина | GSL001299 |
| <input type="checkbox"/> Графит | GSL001399 |
| <input type="checkbox"/> Сиреневый туман | GSL001499 |



GSL000100

Аксессуары

Коробка наружного монтажа



Расширение коробки наружного монтажа



| Цвет | Коробка наружного монтажа | Расширение коробки наружного монтажа |
|--|---------------------------|--------------------------------------|
| <input type="checkbox"/> Белый | GSL000100 | GSL000100C |
| <input type="checkbox"/> Бежевый | GSL000200 | GSL000200C |
| <input type="checkbox"/> Алюминий | GSL000300 | GSL000300C |
| <input type="checkbox"/> Титан | GSL000400 | GSL000400C |
| <input type="checkbox"/> Дуб | GSL000500 | GSL000500C |
| <input type="checkbox"/> Перламутровый | GSL000600 | GSL000600C |
| <input type="checkbox"/> Антрацит | GSL000700 | GSL000700C |
| <input type="checkbox"/> Шоколад | GSL000800 | GSL000800C |
| <input type="checkbox"/> Молочный | GSL000900 | GSL000900C |
| <input type="checkbox"/> Фисташковый | GSL001000 | GSL001000C |
| <input type="checkbox"/> Баклажанный | GSL001100 | GSL001100C |
| <input type="checkbox"/> Платина | GSL001200 | GSL001200C |
| <input type="checkbox"/> Графит | GSL001300 | GSL001300C |
| <input type="checkbox"/> Сиреневый туман | GSL001400 | GSL001400C |





GSL000112



GSL000152

Выключатели 10 АХ, 250 В, ~

| | Выключатель | Выключатель |
|--|---|---|
| |  (Сх. 1) |  (Сх. 5) |
| Цвет | 1-клавишный | 2-клавишный |
| <input type="checkbox"/> Белый | GSL000112 | GSL000152 |
| <input type="checkbox"/> Бежевый | GSL000212 | GSL000252 |
| <input type="checkbox"/> Алюминий | GSL000312 | |
| <input type="checkbox"/> Титан | GSL000412 | |
| <input type="checkbox"/> Дуб | GSL000512 | |
| <input type="checkbox"/> Перламутровый | GSL000612 | GSL000652 |
| <input type="checkbox"/> Антрацит | GSL000712 | GSL000752 |
| <input type="checkbox"/> Шоколад | GSL000812 | GSL000852 |
| <input type="checkbox"/> Молочный | GSL000912 | GSL000952 |
| <input type="checkbox"/> Фисташковый | GSL001012 | GSL001052 |
| <input type="checkbox"/> Баклажанный | GSL001112 | GSL001152 |
| <input type="checkbox"/> Платина | GSL001212 | GSL001252 |
| <input type="checkbox"/> Графит | GSL001312 | GSL001352 |
| <input type="checkbox"/> Сиреневый туман | GSL001412 | GSL001452 |





GSL000142



GSL000144

Розетки 16 А, 250 В, ~

| | Розетка с заземлением | Розетка с заземлением | Розетка с заземлением |
|--|--|---|--|
| |  |  |  |
| Цвет | без шторок | со шторками | со шторками, с крышкой |
| <input type="checkbox"/> Белый | GSL000142 | GSL000144 | GSL000146 |
| <input type="checkbox"/> Бежевый | GSL000242 | GSL000244 | GSL000246 |
| <input type="checkbox"/> Алюминий | GSL000342 | | GSL000346 |
| <input type="checkbox"/> Титан | GSL000442 | | GSL000446 |
| <input type="checkbox"/> Дуб | GSL000542 | | GSL000546 |
| <input type="checkbox"/> Перламутровый | GSL000642 | GSL000644 | GSL000646 |
| <input type="checkbox"/> Антрацит | GSL000742 | GSL000744 | GSL000746 |
| <input type="checkbox"/> Шоколад | GSL000842 | GSL000844 | GSL000846 |
| <input type="checkbox"/> Молочный | GSL000942 | GSL000944 | GSL000946 |
| <input type="checkbox"/> Фисташковый | GSL001042 | GSL001044 | GSL001046 |
| <input type="checkbox"/> Баклажанный | GSL001142 | GSL001144 | GSL001146 |
| <input type="checkbox"/> Платина | GSL001242 | GSL001244 | GSL001246 |
| <input type="checkbox"/> Графит | GSL001342 | GSL001344 | GSL001346 |
| <input type="checkbox"/> Сиреневый туман | GSL001442 | GSL001444 | GSL001446 |



GSL000148



Розетки 16 А, 250 В, ~

| | Розетка с заземлением | Розетка двойная с заземлением |
|--|------------------------------|-------------------------------|
| Цвет | со шторками, с крышкой, IP44 | со шторками, с крышкой, IP44 |
| <input type="checkbox"/> Белый | GSL000148 | GSL000147 |
| <input type="checkbox"/> Бежевый | GSL000248 | GSL000247 |
| <input type="checkbox"/> Алюминий | GSL000348 | GSL000347 |
| <input type="checkbox"/> Титан | GSL000448 | GSL000447 |
| <input type="checkbox"/> Дуб | | GSL000547 |
| <input type="checkbox"/> Перламутровый | GSL000648 | GSL000647 |
| <input type="checkbox"/> Антрацит | GSL000748 | GSL000747 |
| <input type="checkbox"/> Шоколад | GSL000848 | GSL000847 |
| <input type="checkbox"/> Молочный | GSL000948 | GSL000947 |
| <input type="checkbox"/> Фисташковый | GSL001048 | GSL001047 |
| <input type="checkbox"/> Баклажанный | GSL001148 | GSL001147 |
| <input type="checkbox"/> Платина | GSL001248 | GSL001247 |
| <input type="checkbox"/> Графит | GSL001348 | GSL001347 |
| <input type="checkbox"/> Сиреневый туман | GSL001448 | GSL001447 |



GSL000120



GSL000126

Розетки двойные 16 А, 250 В, ~

| | Розетка двойная без заземления | Розетка двойная с заземлением | Розетка двойная с заземлением |
|-----------------|--------------------------------|-------------------------------|-------------------------------|
| Цвет | без шторок | без шторок | со шторками |
| Белый | GSL000120 | GSL000124 | GSL000126 |
| Бежевый | GSL000220 | GSL000224 | GSL000226 |
| Алюминий | GSL000320 | GSL000324 | GSL000326 |
| Титан | GSL000420 | GSL000424 | GSL000426 |
| Дуб | GSL000520 | GSL000524 | GSL000526 |
| Перламутровый | GSL000620 | GSL000624 | GSL000626 |
| Антрацит | GSL000720 | GSL000724 | GSL000726 |
| Шоколад | GSL000820 | GSL000824 | GSL000826 |
| Молочный | GSL000920 | GSL000924 | GSL000926 |
| Фисташковый | GSL001020 | GSL001024 | GSL001026 |
| Баклажанный | GSL001120 | GSL001124 | GSL001126 |
| Платина | GSL001220 | GSL001224 | GSL001226 |
| Графит | GSL001320 | GSL001324 | GSL001326 |
| Сиреневый туман | GSL001420 | GSL001424 | GSL001426 |



GSL000138



GSL000137



Функции комфорта

| | Термостат электронного теплого пола с датчиком, 10 А | Термостат электронного теплого пола с датчиком, 16 А | Светорегулятор (диммер) поворотный, R, 300 Вт | Светорегулятор (диммер) поворотной-нажимной, RC, 20-630 / 10-315 Вт дим. LED-лампы* |
|-----------------|--|--|---|---|
| Цвет | | | | |
| Белый | GSL000138 | GSL000135 | GSL000134 | GSL000137 |
| Бежевый | GSL000238 | GSL000235 | GSL000234 | GSL000237 |
| Алюминий | GSL000338 | | GSL000334 | GSL000337 |
| Титан | GSL000438 | | GSL000434 | GSL000437 |
| Дуб | | | GSL000534 | GSL000537 |
| Перламутровый | GSL000638 | | GSL000634 | GSL000637 |
| Антрацит | GSL000738 | | GSL000734 | GSL000737 |
| Шоколад | GSL000838 | | GSL000834 | GSL000837 |
| Молочный | GSL000938 | | GSL000934 | GSL000937 |
| Фисташковый | GSL001038 | | GSL001034 | GSL001037 |
| Баклажанный | GSL001138 | | GSL001134 | GSL001137 |
| Платина | GSL001238 | | GSL001234 | GSL001237 |
| Графит | GSL001338 | | GSL001334 | GSL001337 |
| Сиреневый туман | GSL001438 | | GSL001434 | GSL001437 |

* При подключении второго переключателя диммер может использоваться как проходной переключатель.



GSL000260



GSL000176

Блоки комбинированные: 250 В~, розетки 16 А, выключатели 10 АХ

| | Выключатель, розетка без заземления | Выключатель, розетка без заземления | Выключатель с подсветкой, розетка без заземления  | Выключатель, розетка без заземления |
|----------------------------------|---|---|--|---|
| |  |  |  |  |
| Цвет | 1-клавишный, без шторок | 2-клавишный, без шторок | 2-клавишный, без шторок | 3-клавишный, без шторок |
| <input type="checkbox"/> Белый | GSL000160 | GSL000172 | GSL000173 | GSL000176 |
| <input type="checkbox"/> Бежевый | GSL000260 | GSL000272 | GSL000273 | GSL000276 |



GSL000175



GSL000278

Блоки комбинированные: 250 В~, розетки 16 А, выключатели 10 АХ

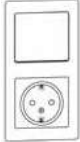
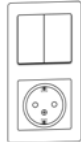
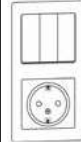
| | Выключатель, розетка с заземлением | Выключатель, розетка с заземлением | Выключатель с подсветкой, розетка с заземлением  | Выключатель, розетка с заземлением |
|----------------------------------|--|--|---|--|
| |  |  |  |  |
| Цвет | 1-клавишный, со шторками | 2-клавишный, со шторками | 2-клавишный, со шторками | 3-клавишный, со шторками |
| <input type="checkbox"/> Белый | GSL000170 | GSL000174 | GSL000175 | GSL000178 |
| <input type="checkbox"/> Бежевый | GSL000270 | GSL000274 | GSL000275 | GSL000278 |

W59

Под стать характеру



Серия W59 классического дизайна с возможностью объединения любых механизмов обеспечивает высокую функциональность, а 6 цветов механизмов и рамок дают свободу выбора.

Скрытая установка



Белый



Слоновая кость



Шампань



Матовый хром



Черный бархат



Сосна

Сотрудничество с ведущими европейскими разработчиками позволило создать для изделий серии **W59** механизмы нового поколения.



Безопасность и надежность

Все лицевые поверхности выполнены из износостойкого ABS-пластика.

В основаниях механизмов применён специальный термостойкий материал, обладающий высокой теплостойкостью и электроизоляционными свойствами.

Контакты розеток выполнены из латуни с высоким содержанием меди. Серебряные контактные группы выключателей обеспечивают надёжный электрический контакт и пожаробезопасность.



Преимущества

- 1 **Качественный ABS-пластик**
- 2 **Серебряные контакты**
- 3 **Термостойкий материал**
- 4 **Подсветка для поиска в темноте**
- 5 **Защитные шторки**



Основные характеристики серии

- Универсальное предложение из 38 изделий в 6 цветах.
- Безопасность монтажа и эксплуатации.
- Соответствие требованиям **ERC**, наличие сертификатов.
- Надежная установка в любые монтажные коробки.
- В серии W59 реализован модульный принцип, позволяющий монтировать до 4 механизмов в многопостовые рамки со стандартным шагом 71 мм.
- Ассортимент серии включает в себя розетки с защитными шторками и заземляющими контактами, телекоммуникационные розетки, одно- и двухклавишные выключатели с подсветкой, переключатели.
- Универсальные рамки от 1 до 4 постов для вертикального и горизонтального монтажа дают большие возможности и свободу компоновки изделий.
- Светорегуляторы (диммеры) построены на принципиально новом механизме регулирования нагрузки с применением современных полевых транзисторов, имеющем автоматическую электронную защиту от короткого замыкания, перегрузки и перегрева.
- Функции комфорта: электронные термостаты теплого пола и светорегуляторы.



Выключатели 10 АХ, 250 В, ~



VS110-154-1-86



VS510-252-1-86

| | Выключатель | Выключатель |
|---|-----------------------|-----------------------|
| | (Cx.1) | (Cx.5) |
| Цвет | 1-клавишный | 2-клавишный |
| <input type="checkbox"/> Белый | VS110-154-1-86 | VS510-252-1-86 |
| <input type="checkbox"/> Слоновая кость | VS110-154-2-86 | VS510-252-2-86 |
| <input type="checkbox"/> Шампань | VS110-154-4-86 | VS510-252-4-86 |
| <input type="checkbox"/> Матовый хром | VS110-154-5-86 | VS510-252-5-86 |
| <input checked="" type="checkbox"/> Черный бархат | VS110-154-6-86 | VS510-252-6-86 |
| <input type="checkbox"/> Сосна | VS110-154-7-86 | VS510-252-7-86 |

Выключатели 10 АХ, 250 В, ~



VS110-153-1-86



VS510-251-1-86

| | Выключатель с подсветкой <th>Выключатель с подсветкой </th> | Выключатель с подсветкой |
|---|---|--------------------------|
| | (Cx.1) | (Cx.5) |
| Цвет | 1-клавишный | 2-клавишный |
| <input type="checkbox"/> Белый | VS110-153-1-86 | VS510-251-1-86 |
| <input type="checkbox"/> Слоновая кость | VS110-153-2-86 | VS510-251-2-86 |
| <input type="checkbox"/> Шампань | VS110-153-4-86 | VS510-251-4-86 |
| <input type="checkbox"/> Матовый хром | VS110-153-5-86 | VS510-251-5-86 |
| <input checked="" type="checkbox"/> Черный бархат | VS110-153-6-86 | VS510-251-6-86 |
| <input type="checkbox"/> Сосна | VS110-153-7-86 | VS510-251-7-86 |

Выключатели 10 АХ, 250 В, ~



VS0510-351-1-86



VS210-152-1-86

| | Выключатель | Выключатель 2-полюсный |
|---|------------------------|------------------------|
| | (Cx.05) | (Cx.2) |
| Цвет | 3-клавишный | 1-клавишный |
| <input type="checkbox"/> Белый | VS0510-351-1-86 | VS210-152-1-86 |
| <input type="checkbox"/> Слоновая кость | VS0510-351-2-86 | VS210-152-2-86 |
| <input type="checkbox"/> Шампань | VS0510-351-4-86 | VS210-152-4-86 |
| <input type="checkbox"/> Матовый хром | VS0510-351-5-86 | VS210-152-5-86 |
| <input checked="" type="checkbox"/> Черный бархат | VS0510-351-6-86 | VS210-152-6-86 |
| <input type="checkbox"/> Сосна | VS0510-351-7-86 | VS210-152-7-86 |

Переключатели 10 АХ, 250 В, ~



VS610-157-1-86



VS610-256-1-86

| | Переключатель | Переключатель с подсветкой | Переключатель |
|---|-----------------------|----------------------------|-----------------------|
| | (Cx.6) | (Cx.6) | (Cx.6+6) |
| Цвет | 1-клавишный | 1-клавишный | 2-клавишный |
| <input type="checkbox"/> Белый | VS610-156-1-86 | VS610-157-1-86 | VS610-256-1-86 |
| <input type="checkbox"/> Слоновая кость | VS610-156-2-86 | VS610-157-2-86 | VS610-256-2-86 |
| <input type="checkbox"/> Шампань | VS610-156-4-86 | VS610-157-4-86 | VS610-256-4-86 |
| <input type="checkbox"/> Матовый хром | VS610-156-5-86 | VS610-157-5-86 | VS610-256-5-86 |
| <input checked="" type="checkbox"/> Черный бархат | VS610-156-6-86 | VS610-157-6-86 | VS610-256-6-86 |
| <input type="checkbox"/> Сосна | VS610-156-7-86 | VS610-157-7-86 | VS610-256-7-86 |

Переключатели 10 АХ, 250 В, ~



VS710-158-1-86



VS410-253-1-86

| | Переключатель перекрестный | Переключатель с механической блокировкой для жалюзи |
|---|----------------------------|---|
| | (Cx.7) | (Cx.4) |
| Цвет | 1-клавишный | 2-клавишный |
| <input type="checkbox"/> Белый | VS710-158-1-86 | VS410-253-1-86 |
| <input type="checkbox"/> Слоновая кость | VS710-158-2-86 | VS410-253-2-86 |



RS16-152-1-86

Розетки 16 А, 250 В, ~

| | Розетка без заземления | Розетка с заземлением |
|---|------------------------|-----------------------|
| | | |
| Цвет | со шторками | со шторками |
| <input type="checkbox"/> Белый | RS16-151-1-86 | RS16-152-1-86 |
| <input type="checkbox"/> Слоновая кость | RS16-151-2-86 | RS16-152-2-86 |
| <input type="checkbox"/> Шампань | RS16-151-4-86 | RS16-152-4-86 |
| <input type="checkbox"/> Матовый хром | RS16-151-5-86 | RS16-152-5-86 |
| <input type="checkbox"/> Черный бархат | RS16-151-6-86 | RS16-152-6-86 |
| <input type="checkbox"/> Сосна | RS16-151-7-86 | RS16-152-7-86 |



RS16-153-1-86



RS16-154-1-86

Розетки 16 А, 250 В

| | Розетка без заземления | Розетка с заземлением |
|---|------------------------|-----------------------|
| | | |
| Цвет | без шторок | без шторок |
| <input type="checkbox"/> Белый | RS16-153-1-86 | RS16-154-1-86 |
| <input type="checkbox"/> Слоновая кость | RS16-153-2-86 | RS16-154-2-86 |
| <input type="checkbox"/> Шампань | RS16-153-4-86 | RS16-154-4-86 |
| <input type="checkbox"/> Матовый хром | RS16-153-5-86 | RS16-154-5-86 |
| <input type="checkbox"/> Черный бархат | RS16-153-6-86 | RS16-154-6-86 |
| <input type="checkbox"/> Сосна | RS16-153-7-86 | RS16-154-7-86 |



RTS-151-1-86

Розетки телекоммуникационные

| | Розетка TV | Розетка телефонная RJ11 |
|---|---------------------|-------------------------|
| | | |
| Цвет | 1-местная | 1-местная |
| <input type="checkbox"/> Белый | RTS-151-1-86 | RSI-152T-1-86 |
| <input type="checkbox"/> Слоновая кость | RTS-151-2-86 | RSI-152T-2-86 |
| <input type="checkbox"/> Шампань | RTS-151-4-86 | RSI-152T-4-86 |
| <input type="checkbox"/> Матовый хром | RTS-151-5-86 | RSI-152T-5-86 |
| <input type="checkbox"/> Черный бархат | RTS-151-6-86 | RSI-152T-6-86 |
| <input type="checkbox"/> Сосна | RTS-151-7-86 | RSI-152T-7-86 |



RSI-152K5E-1-86



RSI-251TK5E-1-86

Розетки телекоммуникационные

| | Розетка компьютерная RJ45, кат. 5е * | Розетка компьютерная RJ45, кат. 5е * | Розетка двойная RJ11+RJ45, кат. 5е (телеф.+комп.) |
|---|--------------------------------------|--------------------------------------|---|
| | | | |
| Цвет | 1-местная | 2-местная | 2-местная |
| <input type="checkbox"/> Белый | RSI-152K5E-1-86 | RSI-251KK5E-1-86 | RSI-251TK5E-1-86 |
| <input type="checkbox"/> Слоновая кость | RSI-152K5E-2-86 | RSI-251KK5E-2-86 | RSI-251TK5E-2-86 |
| <input type="checkbox"/> Шампань | RSI-152K5E-4-86 | RSI-251KK5E-4-86 | RSI-251TK5E-4-86 |
| <input type="checkbox"/> Матовый хром | RSI-152K5E-5-86 | RSI-251KK5E-5-86 | RSI-251TK5E-5-86 |
| <input type="checkbox"/> Черный бархат | RSI-152K5E-6-86 | RSI-251KK5E-6-86 | RSI-251TK5E-6-86 |
| <input type="checkbox"/> Сосна | RSI-152K5E-7-86 | RSI-251KK5E-7-86 | RSI-251TK5E-7-86 |

* Коннекторы – модули Keystone.



SR-5S0-1-86

Светорегуляторы (диммеры)

| | Диммер поворотный 300 Вт, для галогенных ламп и ламп накаливания 230 В |
|---|--|
| | |
| Цвет | |
| <input type="checkbox"/> Белый | SR-5S0-1-86 |
| <input type="checkbox"/> Слоновая кость | SR-5S0-2-86 |
| <input type="checkbox"/> Шампань | SR-5S0-4-86 |
| <input type="checkbox"/> Матовый хром | SR-5S0-5-86 |
| <input type="checkbox"/> Черный бархат | SR-5S0-6-86 |
| <input type="checkbox"/> Сосна | SR-5S0-7-86 |



KD-1-18

KD-2-18



KD-3-18

KD-4-18



KP-152-18

KP-252-18

Рамки универсальные

| | Рамка | Рамка | Рамка | Рамка |
|---|------------|------------|------------|------------|
| | | | | |
| Цвет | 1-постовая | 2-постовая | 3-постовая | 4-постовая |
| <input type="checkbox"/> Белый | KD-1-18 | KD-2-18 | KD-3-18 | KD-4-18 |
| <input type="checkbox"/> Слоновая кость | KD-1-28 | KD-2-28 | KD-3-28 | KD-4-28 |
| <input type="checkbox"/> Шампань | KD-1-48 | KD-2-48 | KD-3-48 | KD-4-48 |
| <input type="checkbox"/> Матовый хром | KD-1-58 | KD-2-58 | KD-3-58 | KD-4-58 |
| <input type="checkbox"/> Черный бархат | KD-1-68 | KD-2-68 | KD-3-68 | KD-4-68 |
| <input type="checkbox"/> Сосна | KD-1-78 | KD-2-78 | KD-3-78 | KD-4-78 |

Коробки подъемные с рамками для открытого монтажа*

| | Коробка подъемная | Коробка подъемная |
|---|-------------------|-------------------|
| Цвет | 1-постовая | 2-постовая |
| <input type="checkbox"/> Белый | KP-152-18 | KP-252-18 |
| <input type="checkbox"/> Слоновая кость | KP-152-28 | KP-252-28 |
| <input type="checkbox"/> Шампань | KP-152-48 | KP-252-48 |
| <input type="checkbox"/> Матовый хром | KP-152-58 | KP-252-58 |
| <input type="checkbox"/> Черный бархат | KP-152-68 | KP-252-68 |
| <input type="checkbox"/> Сосна | KP-152-78 | KP-252-78 |



Подъемные коробки совместимы со всеми изделиями серии W59, за исключением поворотного диммера 300 Вт, референсы SR-5S0-*86 (механизм) и SR-5S0-*18 (изделие в сборе), где * – цвет изделия от 1 до 7.



VS110-154-18



VS510-252-18



VS0510-351-18



VS110-153-18



VS610-156-18



VS616-051-18



RS16-151-18



RS16-254-18



RS16-255-18



TES-151-18

Выключатели 10 АХ, 250 В, ~

| | Выключатель | Выключатель | Выключатель | Выключатель с подсветкой |
|---|---------------------|---------------------|----------------------|--------------------------|
| | (Сх.1) | (Сх.5) | (Сх.05) | (Сх.1) |
| Цвет | 1-клавишный | 2-клавишный | 3-клавишный | 1-клавишный |
| <input type="checkbox"/> Белый | VS110-154-18 | VS510-252-18 | VS0510-351-18 | VS110-153-18 |
| <input type="checkbox"/> Слоновая кость | VS110-154-28 | VS510-252-28 | VS0510-351-28 | VS110-153-28 |

Переключатели 10 АХ, 250 В, ~

| Переключатель | |
|---|---------------------|
| | (Сх.6) |
| Цвет | 1-клавишный |
| <input type="checkbox"/> Белый | VS610-156-18 |
| <input type="checkbox"/> Слоновая кость | VS610-156-28 |

Карточные выключатели 16 АХ, 230 В, ~

| Карточный выключатель для отелей без задержки отключения с подсветкой | |
|---|---------------------|
| | (Сх.6) |
| Цвет | |
| <input type="checkbox"/> Белый | VS616-051-18 |
| <input type="checkbox"/> Слоновая кость | VS616-051-28 |
| <input type="checkbox"/> Шампань | VS616-051-48 |
| <input type="checkbox"/> Матовый хром | VS616-051-58 |

Розетки 16 А, 250 В, ~

| | Розетка без заземления | | Розетка с заземлением | |
|---|------------------------|--------------------|-----------------------|--------------------|
| | | | | |
| Цвет | со шторками | без шторок | со шторками | без шторок |
| <input type="checkbox"/> Белый | RS16-151-18 | RS16-153-18 | RS16-152-18 | RS16-154-18 |
| <input type="checkbox"/> Слоновая кость | RS16-151-28 | RS16-153-28 | RS16-152-28 | RS16-154-28 |

Розетки двойные 16 А, 250 В, ~

| | Розетка без заземления | Розетка с заземлением |
|---|------------------------|-----------------------|
| | | |
| Цвет | со шторками | со шторками |
| <input type="checkbox"/> Белый | RS16-254-18 | RS16-255-18 |
| <input type="checkbox"/> Слоновая кость | RS16-254-28 | RS16-255-28 |
| <input type="checkbox"/> Шампань | RS16-254-48 | RS16-255-48 |
| <input type="checkbox"/> Матовый хром | RS16-254-58 | RS16-255-58 |
| <input type="checkbox"/> Черный бархат | RS16-254-68 | RS16-255-68 |
| <input type="checkbox"/> Сосна | RS16-254-78 | RS16-255-78 |

Электронные термостаты теплого пола 10 А, 230 В, ~

| С выносным термодатчиком 4 м, температура от +5 до +50 °С | |
|---|-------------------|
| | |
| Цвет | |
| <input type="checkbox"/> Белый | TES-151-18 |
| <input type="checkbox"/> Слоновая кость | TES-151-28 |
| <input type="checkbox"/> Шампань | TES-151-48 |
| <input type="checkbox"/> Матовый хром | TES-151-58 |



Пылевлагозащищенная версия **W59aqua** внешне повторяет дизайн популярной серии W59, однако ее конструкция гарантирует степень защиты IP44. В ассортимент серии входят розетки с заземлением, одноклавишные переключатели с подсветкой и без нее.

Внимание!

Несмотря на внешнее сходство, конструкция рамок серии W59aqua отличается от конструкции рамок серии W59.



VS610-156B-1-86



RS16-152B-1-86



KD-2B-18



KD-1B-18



VS610-156B-18



RS16-152B-18

Механизмы

Переключатели IP44, 10 АХ, 250 В, ~

Переключатель

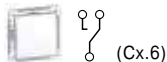

| | |
|---|------------------------|
| Цвет | 1-клавишный |
| <input type="checkbox"/> Белый | VS610-156B-1-86 |
| <input type="checkbox"/> Слоновая кость | VS610-156B-2-86 |

* Возможность применения в качестве выключателя.

Розетки IP44, 16 А, 250 В, ~

Розетка с заземлением



| | |
|---|------------------------|
| Цвет | со шторками, с крышкой |
| <input type="checkbox"/> Белый | RS16-152B-1-86 |
| <input type="checkbox"/> Слоновая кость | RS16-152B-2-86 |

Рамки

Рамка IP44



| | | |
|---|-----------------|-------------------|
| Цвет | 1-постовая | Рамка IP44 |
| <input type="checkbox"/> Белый | KD-1B-18 | KD-2B-18 |
| <input type="checkbox"/> Слоновая кость | KD-1B-28 | KD-2B-28 |

Рамка IP44



Изделия в сборе

Переключатели IP44 10 АХ, 250 В, ~

Переключатель

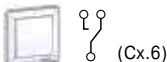

| | |
|---|----------------------|
| Цвет | 1-клавишный |
| <input type="checkbox"/> Белый | VS610-156B-18 |
| <input type="checkbox"/> Слоновая кость | VS610-156B-28 |

Розетки IP44 16 АХ, 250 В, ~

Розетка с заземлением



| | |
|---|------------------------|
| Цвет | со шторками, с крышкой |
| <input type="checkbox"/> Белый | RS16-152B-18 |
| <input type="checkbox"/> Слоновая кость | RS16-152B-28 |

Blanca

Покоряет с первого взгляда



Серия Blanca привлекает внимание современным дизайном и элегантными цветами. Изделия скрытой и открытой установки прекрасно впишутся в любой интерьер, одновременно обеспечивая безопасность. В ассортименте моноблочной серии Blanca более 100 функций, позволяющих использовать эти ЭУИ в самых разных проектах.

Скрытая установка



Белый



Молочный



Алюминий



Титан



Антрацит



Ясень



Бежевый

NEW 2018

Открытая установка



Белый



Молочный



Алюминий



Титан



Антрацит



Ясень



Бежевый

NEW 2018

Благодаря изящному внешнему виду серии даже простой выключатель выглядит гармонично.

Современный дизайн, разработанный во французской лаборатории, подойдет для любого интерьера. Характерное отличие серии – тонкость и изящество линий розеток и выключателей скрытой установки, аккуратность изгибов устройств открытой установки.

Цвета и дизайн

Палитра из семи цветов позволяет создать атмосферу, отражающую индивидуальность и соответствующую образу жизни. Белый, молочный и бежевый цвета пластика очень популярны и востребованы. Изделия цветов титан, алюминий и антрацит изготовлены с использованием высококачественной краски, которая не изменит свой цвет со временем. Изделия под цвет ясеня созданы с помощью современной технологии, благодаря которой древесный рисунок смотрится абсолютно естественно. Все цвета прекрасно сочетаются между собой.



Технические преимущества

Серия Blanca разработана совместно с электриками, что позволило сделать ее не только красивой, но и удобной для монтажа. В серии использован проверенный механизм, обеспечивающий надежность и безопасность установки. Конструктивные преимущества серии Blanca делают ее привлекательной для любых проектов.

Безопасность и надежность

- Термостойкие материалы оснований розеток и выключателей обеспечивают дополнительную жесткость и долговечность конструкции **1**
- Изделия соответствуют европейским стандартам
- Контактные группы розеток обеспечивают надежную фиксацию и контакт вилки **2**
- Высококачественный износостойкий ABS-пластик с глянцевой поверхностью гарантирует длительный срок эксплуатации изделий **3**

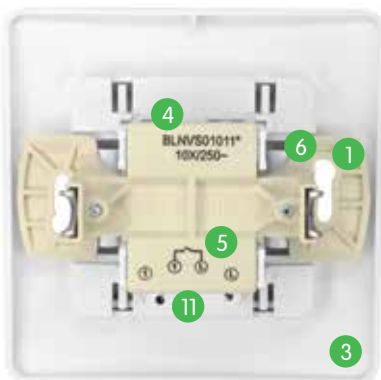
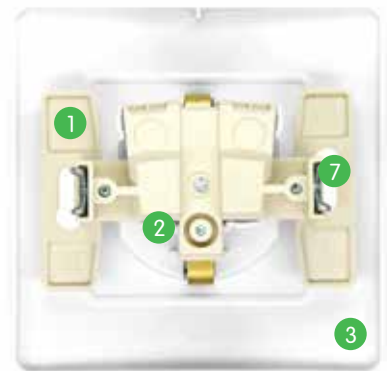

Простота и легкость монтажа

- Удобный подвод проводов **4**
- Четкая маркировка клемм для безошибочного подключения **5**
- Шаблон для зачистки проводов на корпусе розеток и выключателей **6**
- Усиленные прямые лапки способствуют лучшей фиксации механизма по глубине в монтажной коробке, надежно удерживая изделия в стене **7**
- Две регулируемые точки крепления в изделиях открытой установки гарантируют строго горизонтальный монтаж механизмов на стенах **8**
- Предварительная перфорация кабельных вводов упрощает подключение механизмов и способствует качественному монтажу кабель-каналов и проводов различного сечения **9**

Разнообразие функций

- Три типа основы изделий открытой установки – без пластин, с изолирующей пластиной, с монтажной пластиной – обеспечивают возможность установки в любом помещении
- Наличие в ассортименте Вланса заземляющего контакта и шторок позволяет выбрать именно те розетки, которые Вам необходимы **10**
- Широкий ассортимент выключателей – одноклавишные, двухклавишные, трехклавишные (только для скрытой установки), с подсветкой и без нее – обеспечивают свободу выбора каждому покупателю/клиенту

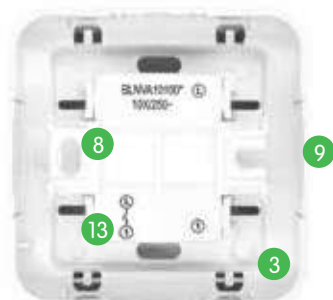

Качественные материалы

- Качественные материалы оснований розеток и выключателей обеспечивают дополнительную жесткость и долговечность конструкции **3**
- Новая энергоэффективная светодиодная подсветка **11**
- Контактные группы розеток обеспечивают надежную фиксацию и контакт со всеми типами вилок **12**
- Травмобезопасный корпус механизмов
- Ресурс изделий соответствует всем требованиям европейских стандартов
- Увеличенная площадь контактной поверхности гарантирует надежность и качество соединения, исключая потери **13**
- Усиленные латунные пластины обеспечивают надежный контакт в цепи заземления **14**



Уникальные функции

Серия Blanca представляет собой прекрасное сочетание широкого функционала и изящного дизайна. Электроустановочные изделия представляют собой оптимальное решение как для апартаментов и загородных домов, так и для ресторанов, гостиниц и других коммерческих объектов. В ассортименте более 100 функций, позволяющих удовлетворить даже сложные запросы.

Проводной звонок и звонковая кнопка

Произведите прекрасное впечатление на тех, кто приходит к вам в гости, благодаря изящной кнопке звонка! Привлекательный дизайн и компактные размеры, а также низкий уровень потребляемой мощности в режиме звучания – это лишь основные преимущества звонка Blanca!



Переговорное устройство для домофона

Забудьте о падающей трубке и грубом дизайне! Ультратонкое и простое в управлении устройство с тремя режимами работы (громкий, стандартный, без звука) украсит интерьер Вашей прихожей.

Световая индикация сообщит о приходе гостей даже во время работы в беззвучном режиме, а также напомнит о необходимости замены батареек типа "AAA".

Диммер

Создайте идеальную атмосферу с помощью контроля яркости освещения. Современный поворотный диммер позволяет эффективно управлять как светодиодными, так и галогеновыми лампами 5-400 Вт. Для вашего удобства при включении диммер автоматически будет настроен на предыдущий уровень яркости.



Силовые розетки и вилки

Два вида силовых розеток на 32 А подойдут для Вашей электроплиты. Для удобства в ассортименте серии представлены соответствующие силовые вилки на 3 и 4 контакта. Среди функций серии Blanca монтажные и подъемные коробки для силовых розеток. Благодаря подъемным коробкам силовые розетки можно установить наружно.

Двойная пылевлагозащитная розетка IP44

Двойная пылевлагозащитная розетка IP44 – отличное решение для ванной комнаты или кухни. Розетка устанавливается в одну монтажную коробку. Розетки снабжены защитными шторками и двумя крышками, гарантирующими безопасность во влажных и (или) пыльных помещениях.



Скрытая установка Изделия в сборе



BLNVS006101



BLNVS006111

Выключатели 6 А, 250 В, ~

| | Выключатель | Выключатель с подсветкой | Выключатель | Выключатель с подсветкой |
|-----------------------------------|--------------------|--------------------------|--------------------|--------------------------|
| | | | | |
| Цвет | 1-клавишный | 1-клавишный | 2-клавишный | 2-клавишный |
| <input type="checkbox"/> Белый | BLNVS006101 | BLNVS006111 | BLNVS006501 | BLNVS006511 |
| <input type="checkbox"/> Молочный | BLNVS006102 | BLNVS006112 | BLNVS006502 | BLNVS006512 |



BLNVS010501



BLNVS010511

Выключатели 10 АХ, 250 В, ~

| | Выключатель | Выключатель с подсветкой | Выключатель | Выключатель с подсветкой |
|-----------------------------------|--------------------|--------------------------|--------------------|--------------------------|
| | | | | |
| Цвет | 1-клавишный | 1-клавишный | 2-клавишный | 2-клавишный |
| <input type="checkbox"/> Белый | BLNVS010101 | BLNVS010111 | BLNVS010501 | BLNVS010511 |
| <input type="checkbox"/> Молочный | BLNVS010102 | BLNVS010112 | BLNVS010502 | BLNVS010512 |
| <input type="checkbox"/> Алюминий | BLNVS010103 | BLNVS010113 | BLNVS010503 | BLNVS010513 |
| <input type="checkbox"/> Титан | BLNVS010104 | BLNVS010114 | BLNVS010504 | BLNVS010514 |
| <input type="checkbox"/> Ясень | BLNVS010105 | BLNVS010115 | BLNVS010505 | BLNVS010515 |
| <input type="checkbox"/> Антрацит | BLNVS010106 | BLNVS010116 | BLNVS010506 | BLNVS010516 |
| <input type="checkbox"/> Бежевый | BLNVS010107 | BLNVS010117 | BLNVS010507 | BLNVS010517 |



BLNVS010601



BLNVS100501

Выключатели/Переключатели 10 АХ, 250 В, ~

| | Выключатель | Переключатель | Переключатель с подсветкой | Переключатель |
|-----------------------------------|--------------------|--------------------|----------------------------|--------------------|
| | | | | |
| Цвет | 3-клавишный | 1-клавишный | 1-клавишный | 2-клавишный |
| <input type="checkbox"/> Белый | BLNVS100501 | BLNVS010601 | BLNVS010611 | BLNVS106601 |
| <input type="checkbox"/> Молочный | BLNVS100502 | BLNVS010602 | BLNVS010612 | BLNVS106602 |
| <input type="checkbox"/> Алюминий | BLNVS100503 | BLNVS010603 | BLNVS010613 | BLNVS106603 |
| <input type="checkbox"/> Титан | BLNVS100504 | BLNVS010604 | BLNVS010614 | BLNVS106604 |
| <input type="checkbox"/> Ясень | BLNVS100505 | BLNVS010605 | BLNVS010615 | BLNVS106605 |
| <input type="checkbox"/> Антрацит | BLNVS100506 | BLNVS010606 | BLNVS010616 | BLNVS106606 |
| <input type="checkbox"/> Бежевый | BLNVS100507 | BLNVS010607 | BLNVS010617 | BLNVS106607 |



BLNBS101211



BLNBS101111

Блоки 10/16 А, 250 В, ~

| | - Розетка с заземлением - 1-клавишный выключ. с подсветкой - 2-клавишный выкл. | - Розетка с заземлением - 2-клавишный выключ. с подсветкой - 2-клавишный выкл. | - Розетка с заземлением - 1-клавишный выключ. с подсветкой - 1-клавишный выкл. |
|--------------------------------|--|--|--|
| | | | |
| Цвет | со шторками | со шторками | со шторками |
| <input type="checkbox"/> Белый | BLNBS101211 | BLNBS102211 | BLNBS101111 |



BLNBS101201



BLNBS101101

Блоки 10/16 А, 250 В, ~

| | - Розетка с заземлением - 1-клавишный выключатель - 2-клавишный выключатель | - Розетка с заземлением - 2-клавишный выключатель - 2-клавишный выключатель | - Розетка с заземлением - 1-клавишный выключатель - 1-клавишный выключатель |
|--------------------------------|---|---|---|
| | | | |
| Цвет | со шторками | со шторками | со шторками |
| <input type="checkbox"/> Белый | BLNBS101201 | BLNBS102201 | BLNBS101101 |



BLNRS000011



BLNRS001111

Розетки одноместные 16 А, 250 В, ~

| | Розетка без заземления | Розетка без заземления | Розетка с заземлением | Розетка с заземлением |
|-----------------------------------|------------------------|------------------------|-----------------------|-----------------------|
| | | | | |
| Цвет | без шторок | со шторками | без шторок | со шторками |
| <input type="checkbox"/> Белый | BLNRS000011 | BLNRS000111 | BLNRS001011 | BLNRS001111 |
| <input type="checkbox"/> Молочный | BLNRS000012 | BLNRS000112 | BLNRS001012 | BLNRS001112 |
| <input type="checkbox"/> Алюминий | BLNRS000013 | BLNRS000113 | BLNRS001013 | BLNRS001113 |
| <input type="checkbox"/> Титан | BLNRS000014 | BLNRS000114 | BLNRS001014 | BLNRS001114 |
| <input type="checkbox"/> Ясень | BLNRS000015 | BLNRS000115 | BLNRS001015 | BLNRS001115 |
| <input type="checkbox"/> Антрацит | BLNRS000016 | BLNRS000116 | BLNRS001016 | BLNRS001116 |
| <input type="checkbox"/> Бежевый | BLNRS000017 | BLNRS000117 | BLNRS001017 | BLNRS001117 |



BLNRS000021



BLNRS001121

Розетки двухместные 16 А, 250 В, ~

| | Розетка без заземления | Розетка без заземления | Розетка с заземлением | Розетка с заземлением |
|-----------------------------------|------------------------|------------------------|-----------------------|-----------------------|
| | | | | |
| Цвет | без шторок | со шторками | без шторок | со шторками |
| <input type="checkbox"/> Белый | BLNRS000021 | BLNRS000121 | BLNRS001021 | BLNRS001121 |
| <input type="checkbox"/> Молочный | BLNRS000022 | BLNRS000122 | BLNRS001022 | BLNRS001122 |
| <input type="checkbox"/> Алюминий | BLNRS000023 | BLNRS000123 | BLNRS001023 | BLNRS001123 |
| <input type="checkbox"/> Титан | BLNRS000024 | BLNRS000124 | BLNRS001024 | BLNRS001124 |
| <input type="checkbox"/> Ясень | BLNRS000025 | BLNRS000125 | BLNRS001025 | BLNRS001125 |
| <input type="checkbox"/> Антрацит | BLNRS000026 | BLNRS000126 | BLNRS001026 | BLNRS001126 |
| <input type="checkbox"/> Бежевый | BLNRS000027 | BLNRS000127 | BLNRS001027 | BLNRS001127 |



BLNRS441121



Розетки двухместные с защитными крышками 16 А, 250 В, ~

Розетка с заземлением, IP44

| | |
|-----------------------------------|-------------------|
| Цвет | со шторками, IP44 |
| <input type="checkbox"/> Белый | BLNRS441121 |
| <input type="checkbox"/> Молочный | BLNRS441122 |
| <input type="checkbox"/> Алюминий | BLNRS441123 |
| <input type="checkbox"/> Титан | BLNRS441124 |
| <input type="checkbox"/> Ясень | BLNRS441125 |
| <input type="checkbox"/> Антрацит | BLNRS441126 |
| <input type="checkbox"/> Бежевый | BLNRS441127 |



BLNIS011001



BLNIS045111

Розетки телекоммуникационные

| | Розетка телефонная RJ11 | Розетка компьютерная RJ45, кат.5е | Розетка компьютерная RJ45, кат.5е | Розетка двойная RJ11+RJ45, кат. 5е (телеф. + комп.) |
|-----------------------------------|-------------------------|-----------------------------------|-----------------------------------|---|
| | | | | |
| Цвет | 1-местная | 1-местная | 2-местная | 2-местная |
| <input type="checkbox"/> Белый | BLNIS011001 | BLNIS045001 | BLNIS045451 | BLNIS045111 |
| <input type="checkbox"/> Молочный | BLNIS011002 | BLNIS045002 | BLNIS045452 | BLNIS045112 |
| <input type="checkbox"/> Алюминий | BLNIS011003 | BLNIS045003 | BLNIS045453 | BLNIS045113 |
| <input type="checkbox"/> Титан | BLNIS011004 | BLNIS045004 | BLNIS045454 | BLNIS045114 |
| <input type="checkbox"/> Ясень | BLNIS011005 | BLNIS045005 | BLNIS045455 | BLNIS045115 |
| <input type="checkbox"/> Антрацит | BLNIS011006 | BLNIS045006 | BLNIS045456 | BLNIS045116 |
| <input type="checkbox"/> Бежевый | BLNIS011007 | BLNIS045007 | BLNIS045457 | BLNIS045117 |



BLNTS000011



BLNPS000011

Розетки телекоммуникационные

| | Розетка TV (коннектор) | Радиорозетка |
|-----------------------------------|------------------------|--------------|
| | | |
| Цвет | 1-местная | 1-местная |
| <input type="checkbox"/> Белый | BLNTS000011 | BLNPS000011 |
| <input type="checkbox"/> Молочный | BLNTS000012 | |
| <input type="checkbox"/> Алюминий | BLNTS000013 | |
| <input type="checkbox"/> Титан | BLNTS000014 | |
| <input type="checkbox"/> Ясень | BLNTS000015 | |
| <input type="checkbox"/> Антрацит | BLNTS000016 | |
| <input type="checkbox"/> Бежевый | BLNTS000017 | |



BLNSS040011

Светорегуляторы (диммеры)

Светорегулятор (диммер) поворотной-нажимной,
 10-400 Вт / 5-150 Вт дим. LED-лампы



| Цвет | |
|-----------------------------------|-------------|
| <input type="checkbox"/> Белый | BLNSS040011 |
| <input type="checkbox"/> Молочный | BLNSS040012 |
| <input type="checkbox"/> Алюминий | BLNSS040013 |
| <input type="checkbox"/> Титан | BLNSS040014 |
| <input type="checkbox"/> Ясень | BLNSS040015 |
| <input type="checkbox"/> Антрацит | BLNSS040016 |
| <input type="checkbox"/> Бежевый | BLNSS040017 |

* При подключении второго переключателя диммер может использоваться как проходной переключатель.



BLNDA000011

Переговорные устройства

Устройство переговорное для домофонных систем типа Visit, Cyfral, Eltis



| Цвет | |
|-----------------------------------|-------------|
| <input type="checkbox"/> Белый | BLNDA000011 |
| <input type="checkbox"/> Молочный | BLNDA000012 |
| <input type="checkbox"/> Алюминий | BLNDA000013 |
| <input type="checkbox"/> Титан | BLNDA000014 |
| <input type="checkbox"/> Антрацит | BLNDA000016 |
| <input type="checkbox"/> Бежевый | BLNDA000017 |

Звонок и звонковая кнопка, проводные, 250 В

Звонок дверной 2 Вт, 250 В, ~



Выключатель кнопочный для электрических звонков



| Цвет | | |
|--------------------------------|-------------|-------------|
| <input type="checkbox"/> Белый | BLNZA000011 | BLNKA000011 |



BLNZA000011



BLNKA000011

Коробки подъемные

Коробка подъемная с возможностью соединения нескольких коробок



| Цвет | |
|-----------------------------------|-------------|
| <input type="checkbox"/> Белый | BLNPK000011 |
| <input type="checkbox"/> Молочный | BLNPK000012 |
| <input type="checkbox"/> Алюминий | BLNPK000013 |
| <input type="checkbox"/> Титан | BLNPK000014 |
| <input type="checkbox"/> Ясень | BLNPK000015 |
| <input type="checkbox"/> Антрацит | BLNPK000016 |
| <input type="checkbox"/> Бежевый | BLNPK000017 |

* Перемычка входит в комплект с подъемной коробкой, вложена внутрь.

Схема многопостового монтажа подъемных коробок

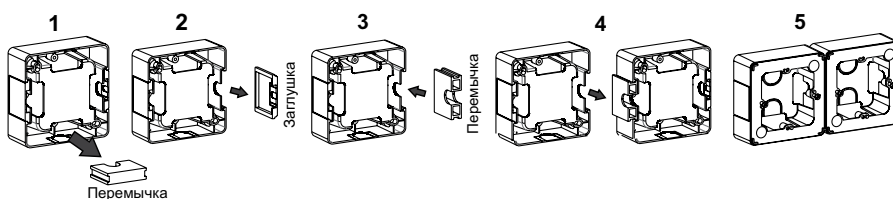



BLNSR003231



BLNSR003241



BLNSV003231



BLNSV003241



BLNPK000021



BLNMK000001



BLNSK013231



BLNSK003231

Розетки и вилки силовые 32 А, 250 В, ~

| | Розетка силовая, с заземлением, 2К+3 | Вилка силовая, 2К+3 |
|--------------------------------|--------------------------------------|---------------------|
| | | |
| Цвет | | |
| <input type="checkbox"/> Белый | BLNSR003231 | BLNSV003231 |

Розетки и вилки силовые 32 А, 440 В, ~

| | Розетка силовая, с заземлением, 3К+3 | Вилка силовая, 3К+3 |
|--------------------------------|--------------------------------------|---------------------|
| | | |
| Цвет | | |
| <input type="checkbox"/> Белый | BLNSR003241 | BLNSV003241 |

Коробки для силовых розеток

| | Коробка подъемная | Коробка монтажная |
|---|-------------------|-------------------|
| | | |
| Цвет | | |
| <input type="checkbox"/> Белый | BLNPK000021 | - |
| <input checked="" type="checkbox"/> Зеленый | - | BLNMK000001 |

Силовые комплекты 2К + 3, 32 А, 250 В

| | Силовой комплект: розетка, вилка, монтажная коробка | Силовой комплект: розетка, вилка, подъемная коробка |
|--------------------------------|---|---|
| Цвет | | |
| <input type="checkbox"/> Белый | BLNSK013231 | BLNSK003231 |

Какую розетку выбрать для варочной панели и/или духового шкафа?

Все зависит от характеристик техники. Варочные панели и духовые шкафы бывают как однофазными, так и трехфазными и могут иметь мощность от 2,5 до 10 кВт. Вилки и розетки для такой техники обязательно имеют заземляющий контакт.

Однофазное подключение

Варочная панель и духовой шкаф мощностью до 3,5 кВт подключаются к стандартной розетке 16 А, 220 В.

Для более мощных однофазных моделей электроплит и шкафов от 3,6 до 7 кВт понадобится силовая розетка и специальная вилка 32 А, 250 В.

Трёхфазное подключение

Трёхфазная варочная поверхность и духовой шкаф требуют питания 380 В и трёхфазную розетку 20 А, если мощность не выше 3,5 кВт, или 32 А для мощности от 3,6 до 7 кВт. Для этого подключения понадобятся силовые вилки и розетки 32 А, 440 В.

Скрытая или открытая установка?

В случае бетонных или кирпичных стен можно использовать оба варианта монтажа розетки для электроплиты. Для настенного монтажа розетки для электроплиты понадобится подъемная коробка. Ее размеры идеально совпадают с установочными размерами розетки. Для скрытого монтажа потребуется монтажная зеленая коробка. Обе коробки рассчитаны на установку розетки до 32 А.



BLNVA061011



BLNVA065011

Выключатели 6 А, 250 В, ~

| | Выключатель | Выключатель с подсветкой | Выключатель | Выключатель с подсветкой |
|-----------------------------------|--------------------|------------------------------|--------------------|------------------------------|
| Цвет | 1-клавишный | 1-клавишный | 2-клавишный | 2-клавишный |
| <input type="checkbox"/> Белый | BLNVA061011 | BLNVA061111 | BLNVA065011 | BLNVA065111 |
| <input type="checkbox"/> Молочный | BLNVA061012 | BLNVA061112 | BLNVA065012 | BLNVA065112 |



BLNVA101111



BLNVA105111

Выключатели 10 АХ, 250 В, ~

| | Выключатель | Выключатель с подсветкой | Выключатель | Выключатель с подсветкой |
|-----------------------------------|--------------------|------------------------------|--------------------|------------------------------|
| Цвет | 1-клавишный | 1-клавишный | 2-клавишный | 2-клавишный |
| <input type="checkbox"/> Белый | BLNVA101011 | BLNVA101111 | BLNVA105011 | BLNVA105111 |
| <input type="checkbox"/> Молочный | BLNVA101012 | BLNVA101112 | BLNVA105012 | BLNVA105112 |
| <input type="checkbox"/> Алюминий | BLNVA101013 | BLNVA101113 | BLNVA105013 | BLNVA105113 |
| <input type="checkbox"/> Титан | BLNVA101014 | BLNVA101114 | BLNVA105014 | BLNVA105114 |
| <input type="checkbox"/> Ясень | BLNVA101015 | BLNVA101115 | BLNVA105015 | BLNVA105115 |
| <input type="checkbox"/> Антрацит | BLNVA101016 | BLNVA101116 | BLNVA105016 | BLNVA105116 |
| <input type="checkbox"/> Бежевый | BLNVA101017 | BLNVA101117 | BLNVA105017 | BLNVA105117 |



BLNCA101011



BLNVA106111

Выключатели/Переключатели 10 АХ, 250 В, ~

| | Выключатель с самовозвратом | Переключатель | Переключатель с подсветкой |
|-----------------------------------|---------------------------------|--------------------|--------------------------------|
| Цвет | 1-клавишный | 1-клавишный | 1-клавишный |
| <input type="checkbox"/> Белый | BLNCA101011 | BLNVA106011 | BLNVA106111 |
| <input type="checkbox"/> Молочный | BLNCA101012 | BLNVA106012 | BLNVA106112 |
| <input type="checkbox"/> Алюминий | BLNCA101013 | BLNVA106013 | BLNVA106113 |
| <input type="checkbox"/> Титан | BLNCA101014 | BLNVA106014 | BLNVA106114 |
| <input type="checkbox"/> Ясень | BLNCA101015 | BLNVA106015 | BLNVA106115 |
| <input type="checkbox"/> Антрацит | BLNCA101016 | BLNVA106016 | BLNVA106116 |
| <input type="checkbox"/> Бежевый | BLNCA101017 | BLNVA106017 | BLNVA106117 |



BLNRA000111



BLNRA011111



BLNRA110111



BLNRA111111



BLNRA000211



BLNRA010211



BLNRA000311



BLNRA010311



BLNRA000411



BLNRA011411

Розетки одноместные 16 А, 250 В, ~

| | Розетка без заземления | Розетка без заземления | Розетка с заземлением | Розетка с заземлением |
|-----------------------------------|------------------------|------------------------|-----------------------|-----------------------|
| | | | | |
| Цвет | без шторок | со шторками | без шторок | со шторками |
| <input type="checkbox"/> Белый | BLNRA000111 | BLNRA001111 | BLNRA010111 | BLNRA011111 |
| <input type="checkbox"/> Молочный | BLNRA000112 | BLNRA001112 | BLNRA010112 | BLNRA011112 |
| <input type="checkbox"/> Алюминий | BLNRA000113 | BLNRA001113 | BLNRA010113 | BLNRA011113 |
| <input type="checkbox"/> Титан | BLNRA000114 | BLNRA001114 | BLNRA010114 | BLNRA011114 |
| <input type="checkbox"/> Ясень | BLNRA000115 | BLNRA001115 | BLNRA010115 | BLNRA011115 |
| <input type="checkbox"/> Антрацит | BLNRA000116 | BLNRA001116 | BLNRA010116 | BLNRA011116 |
| <input type="checkbox"/> Бежевый | BLNRA000117 | BLNRA001117 | BLNRA010117 | BLNRA011117 |

Розетки одноместные компактные 16 А, 250 В, ~

| | Розетка с заземлением | Розетка с заземлением |
|-----------------------------------|-----------------------|-----------------------|
| | | |
| Цвет | без шторок | со шторками |
| <input type="checkbox"/> Белый | BLNRA110111 | BLNRA111111 |
| <input type="checkbox"/> Молочный | BLNRA110112 | BLNRA111112 |
| <input type="checkbox"/> Алюминий | BLNRA110113 | BLNRA111113 |
| <input type="checkbox"/> Титан | BLNRA110114 | BLNRA111114 |
| <input type="checkbox"/> Ясень | BLNRA110115 | BLNRA111115 |
| <input type="checkbox"/> Антрацит | BLNRA110116 | BLNRA111116 |
| <input type="checkbox"/> Бежевый | BLNRA110117 | BLNRA111117 |

Розетки двухместные 16 А, 250 В, ~

| | Розетка без заземления | Розетка без заземления | Розетка с заземлением | Розетка с заземлением |
|-----------------------------------|------------------------|------------------------|-----------------------|-----------------------|
| | | | | |
| Цвет | без шторок | со шторками | без шторок | со шторками |
| <input type="checkbox"/> Белый | BLNRA000211 | BLNRA001211 | BLNRA010211 | BLNRA011211 |
| <input type="checkbox"/> Молочный | BLNRA000212 | BLNRA001212 | BLNRA010212 | BLNRA011212 |
| <input type="checkbox"/> Алюминий | BLNRA000213 | BLNRA001213 | BLNRA010213 | BLNRA011213 |
| <input type="checkbox"/> Титан | BLNRA000214 | BLNRA001214 | BLNRA010214 | BLNRA011214 |
| <input type="checkbox"/> Ясень | BLNRA000215 | BLNRA001215 | BLNRA010215 | BLNRA011215 |
| <input type="checkbox"/> Антрацит | BLNRA000216 | BLNRA001216 | BLNRA010216 | BLNRA011216 |
| <input type="checkbox"/> Бежевый | BLNRA000217 | BLNRA001217 | BLNRA010217 | BLNRA011217 |

Розетки трехместные 16 А, 250 В, ~

| | Розетка без заземления | Розетка без заземления | Розетка с заземлением | Розетка с заземлением |
|-----------------------------------|------------------------|------------------------|-----------------------|-----------------------|
| | | | | |
| Цвет | без шторок | со шторками | без шторок | со шторками |
| <input type="checkbox"/> Белый | BLNRA000311 | BLNRA001311 | BLNRA010311 | BLNRA011311 |
| <input type="checkbox"/> Молочный | BLNRA000312 | BLNRA001312 | BLNRA010312 | BLNRA011312 |
| <input type="checkbox"/> Алюминий | BLNRA000313 | BLNRA001313 | BLNRA010313 | BLNRA011313 |
| <input type="checkbox"/> Титан | BLNRA000314 | BLNRA001314 | BLNRA010314 | BLNRA011314 |
| <input type="checkbox"/> Ясень | BLNRA000315 | BLNRA001315 | BLNRA010315 | BLNRA011315 |
| <input type="checkbox"/> Антрацит | BLNRA000316 | BLNRA001316 | BLNRA010316 | BLNRA011316 |
| <input type="checkbox"/> Бежевый | BLNRA000317 | BLNRA001317 | BLNRA010317 | BLNRA011317 |

Розетки четырехместные 16 А, 250 В, ~

| | Розетка без заземления | Розетка с заземлением |
|-----------------------------------|------------------------|-----------------------|
| | | |
| Цвет | без шторок | со шторками |
| <input type="checkbox"/> Белый | BLNRA000411 | BLNRA011411 |
| <input type="checkbox"/> Молочный | BLNRA000412 | BLNRA011412 |
| <input type="checkbox"/> Алюминий | BLNRA000413 | BLNRA011413 |
| <input type="checkbox"/> Титан | BLNRA000414 | BLNRA011414 |
| <input type="checkbox"/> Ясень | BLNRA000415 | BLNRA011415 |
| <input type="checkbox"/> Антрацит | BLNRA000416 | BLNRA011416 |
| <input type="checkbox"/> Бежевый | BLNRA000417 | BLNRA011417 |



BLNIA011001



BLNIA045111



BLNTA000011



BLNRK000011

Розетки телекоммуникационные

| | Розетка телефонная RJ11 | Розетка компьютерная RJ45, кат. 5е |
|-----------------------------------|--|---|
| | | |
| Цвет | 1-местная | 1-местная |
| <input type="checkbox"/> Белый | BLNIA011001 | BLNIA045001 |
| <input type="checkbox"/> Молочный | BLNIA011002 | BLNIA045002 |
| <input type="checkbox"/> Алюминий | BLNIA011003 | BLNIA045003 |
| <input type="checkbox"/> Титан | BLNIA011004 | BLNIA045004 |
| <input type="checkbox"/> Ясень | BLNIA011005 | BLNIA045005 |
| <input type="checkbox"/> Антрацит | BLNIA011006 | BLNIA045006 |
| <input type="checkbox"/> Бежевый | BLNIA011007 | BLNIA045007 |
| | Розетка двойная компьютерная RJ45, кат. 5е | Розетка двойная RJ11+RJ45, кат. 5е (телеф. + комп.) |
| | | |
| Цвет | 2-местная | 2-местная |
| <input type="checkbox"/> Белый | BLNIA045451 | BLNIA045111 |
| <input type="checkbox"/> Молочный | BLNIA045452 | BLNIA045112 |
| <input type="checkbox"/> Алюминий | BLNIA045453 | BLNIA045113 |
| <input type="checkbox"/> Титан | BLNIA045454 | BLNIA045114 |
| <input type="checkbox"/> Ясень | BLNIA045455 | BLNIA045115 |
| <input type="checkbox"/> Антрацит | BLNIA045456 | BLNIA045116 |
| <input type="checkbox"/> Бежевый | BLNIA045457 | BLNIA045117 |

Розетки телекоммуникационные

| | Розетка TV (коннектор) |
|-----------------------------------|------------------------|
| | |
| Цвет | 1-местная |
| <input type="checkbox"/> Белый | BLNTA000011 |
| <input type="checkbox"/> Молочный | BLNTA000012 |
| <input type="checkbox"/> Алюминий | BLNTA000013 |
| <input type="checkbox"/> Титан | BLNTA000014 |
| <input type="checkbox"/> Ясень | BLNTA000015 |
| <input type="checkbox"/> Антрацит | BLNTA000016 |
| <input type="checkbox"/> Бежевый | BLNTA000017 |

Коробки распределительные

| | Коробка распределительная |
|-----------------------------------|---------------------------|
| | |
| Цвет | |
| <input type="checkbox"/> Белый | BLNRK000011 |
| <input type="checkbox"/> Молочный | BLNRK000012 |
| <input type="checkbox"/> Алюминий | BLNRK000013 |
| <input type="checkbox"/> Титан | BLNRK000014 |
| <input type="checkbox"/> Ясень | BLNRK000015 |
| <input type="checkbox"/> Антрацит | BLNRK000016 |
| <input type="checkbox"/> Бежевый | BLNRK000017 |









BLNVA061001



BLNVA061101

Выключатели 6 А, 250 В, ~

| | Выключатель  (Cx.1) | Выключатель с подсветкой   (Cx.1a) | Выключатель  (Cx.5) | Выключатель с подсветкой   (Cx.5a) |
|-----------------------------------|---|--|---|--|
| Цвет | 1-клавишный | 1-клавишный | 2-клавишный | 2-клавишный |
| <input type="checkbox"/> Белый | BLNVA061001 | BLNVA061101 | BLNVA065001 | BLNVA065101 |
| <input type="checkbox"/> Молочный | BLNVA061002 | BLNVA061102 | BLNVA065002 | BLNVA065102 |









BLNVA105001



BLNVA105101

Выключатели 10 АХ, 250 В, ~

| | Выключатель  (Cx.1) | Выключатель с подсветкой   (Cx.1a) | Выключатель  (Cx.5) | Выключатель с подсветкой   (Cx.5a) |
|-----------------------------------|---|--|---|--|
| Цвет | 1-клавишный | 1-клавишный | 2-клавишный | 2-клавишный |
| <input type="checkbox"/> Белый | BLNVA101001 | BLNVA101101 | BLNVA105001 | BLNVA105101 |
| <input type="checkbox"/> Молочный | BLNVA101002 | BLNVA101102 | BLNVA105002 | BLNVA105102 |
| <input type="checkbox"/> Алюминий | BLNVA101003 | BLNVA101103 | BLNVA105003 | BLNVA105103 |
| <input type="checkbox"/> Титан | BLNVA101004 | BLNVA101104 | BLNVA105004 | BLNVA105104 |
| <input type="checkbox"/> Ясень | BLNVA101005 | BLNVA101105 | BLNVA105005 | BLNVA105105 |
| <input type="checkbox"/> Антрацит | BLNVA101006 | BLNVA101106 | BLNVA105006 | BLNVA105106 |





BLNRA000101



BLNRA011101

Розетки одноместные 16 А, 250 В, ~

| | Розетка без заземления  | Розетка с заземлением  | Розетка с заземлением  |
|-----------------------------------|---|---|--|
| Цвет | без шторок | без шторок | со шторками |
| <input type="checkbox"/> Белый | BLNRA000101 | BLNRA010101 | BLNRA011101 |
| <input type="checkbox"/> Молочный | BLNRA000102 | BLNRA010102 | BLNRA011102 |
| <input type="checkbox"/> Алюминий | BLNRA000103 | BLNRA010103 | BLNRA011103 |
| <input type="checkbox"/> Титан | BLNRA000104 | BLNRA010104 | BLNRA011104 |
| <input type="checkbox"/> Ясень | BLNRA000105 | BLNRA010105 | BLNRA011105 |
| <input type="checkbox"/> Антрацит | BLNRA000106 | BLNRA010106 | BLNRA011106 |



BLNRA000201



BLNRA000201

Розетки двухместные 16 А, 250 В, ~

| | Розетка без заземления  | Розетка с заземлением  | Розетка с заземлением  |
|-----------------------------------|---|---|--|
| Цвет | без шторок | без шторок | со шторками |
| <input type="checkbox"/> Белый | BLNRA000201 | BLNRA010201 | BLNRA011201 |
| <input type="checkbox"/> Молочный | BLNRA000202 | BLNRA010202 | BLNRA011202 |
| <input type="checkbox"/> Алюминий | BLNRA000203 | BLNRA010203 | BLNRA011203 |
| <input type="checkbox"/> Титан | BLNRA000204 | BLNRA010204 | BLNRA011204 |
| <input type="checkbox"/> Ясень | BLNRA000205 | BLNRA010205 | BLNRA011205 |
| <input type="checkbox"/> Антрацит | BLNRA000206 | BLNRA010206 | BLNRA011206 |



BLNVA061021



BLNVA061121

Выключатели 6 А, 250 В, ~

| | Выключатель  (Cx.1) | Выключатель с подсветкой  (Cx.1a) | Выключатель  (Cx.5) | Выключатель с подсветкой  (Cx.5a) |
|--------------------------------|---|---|---|---|
| Цвет | 1-клавишный | 1-клавишный | 2-клавишный | 2-клавишный |
| <input type="checkbox"/> Белый | BLNVA061021 | BLNVA061121 | BLNVA065021 | BLNVA065121 |



BLNVA065021



BLNVA105121

Выключатели 10 АХ, 250 В, ~

| | Выключатель  (Cx.1) | Выключатель с подсветкой  (Cx.1a) | Выключатель  (Cx.5) | Выключатель с подсветкой  (Cx.5a) |
|--------------------------------|---|---|---|---|
| Цвет | 1-клавишный | 1-клавишный | 2-клавишный | 2-клавишный |
| <input type="checkbox"/> Белый | BLNVA101021 | BLNVA101121 | BLNVA105021 | BLNVA105121 |



BLNRA000121



BLNRA011121

Розетки 16 А, 250 В, ~

| | Розетка без заземления  | Розетка с заземлением  | Розетка 2-местная без заземления  | Розетка 2-местная с заземлением  |
|--------------------------------|---|--|---|--|
| Цвет | без шторок | со шторками | без шторок | со шторками |
| <input type="checkbox"/> Белый | BLNRA000121 | BLNRA011121 | BLNRA000221 | BLNRA011221 |



BLNRA000221



BLNRA011221

ЭТЮД

Удачное решение для города и дачи



Ваша задача найти недорогую, но качественную серию для установки в загородном доме? Этюд – в каждый дом!

Моноблочная серия ЭУИ различного назначения в пяти цветах: белом, бежевом, сером, сосны и бука. Степень защиты IP20 и IP44 для скрытой и открытой установки.

Скрытая установка



Белый



Кремовый



Открытая установка



Белый



Кремовый



Сосна



Бук



Белый



Серый

Преимущества

1 Простота и удобство монтажа

Установка изделий выполняется винтами или монтажными «лапками» в монтажные коробки диаметром 55-75 мм. Пока изделие не установлено, монтажные лапки прижаты к корпусу, что делает удобным начало монтажа. Универсальные винты позволяют использовать как плоскую, так и крестовую отвертку.

2 Маркировка на корпусах изделий

На корпусах указаны электротехнические характеристики и прочая информация, необходимая при монтаже.

3 Изделия со степенью защиты IP44

Изделия со степенью защиты IP44 являются оптимальным решением для установки в помещениях с повышенной влажностью и запыленностью.

4 Безопасность

Изделия для открытой установки имеют заднюю монтажную пластину, обеспечивающую безопасность при установке и эксплуатации на электропроводящих поверхностях. Металлические части механизма закрыты пластиком, контакты полностью изолированы.

5 Высокая степень надежности

Выключатели 10АХ подходят для большинства типов ламп, включая люминесцентные. Высокое качество контактных площадок обеспечивает длительный срок службы выключателей. Конструкция металлических контактов обеспечивает надежную фиксацию вилки в розетке. Токоведущие части изолированы защитной крышкой. Это исключает возможность короткого замыкания и поражения электрическим током. Применение в конструкции контактов розетки латуни с высоким содержанием меди позволило избежать использования лишнего зажимающего элемента. Увеличенные вводные отверстия для подсоединения проводов уменьшают время на установку. Специальная форма контактной гильзы и увеличенная толщина контактной гайки позволяют надежно зафиксировать провод.

6 Качественные материалы

Все изделия выполнены из композиции высококачественного пластика – полиамида, устойчивого к появлению царапин.

7 Угол разворота крышки розеток IP44

Большой угол разворота крышки на 140 градусов позволяет удобно включать вилку в розетку.

8 Защелки

Надежная система защелок позволяет легко и быстро выполнить монтаж. Не требуются дополнительные инструменты, верхняя крышка легко защелкивается на корпусе.

9 Удобство монтажа

- Большое пространство между задней панелью и механизмом для свободного подключения проводов любого диаметра.
- Кольцевая клемма на задней панели для подсоединения заземляющего контакта.
- Заводские отверстия на задней панели для установки продукта на стене с соблюдением класса защиты IP44.
- Дренажные отверстия для отвода конденсата.

10 Сальники

Оба сальника имеют жесткую часть по краям, а средняя конструктивная часть сделана более эластичной. Один сальник плоский – для провода диаметром 13,5 мм, а второй имеет пирамидальную форму и предназначен для проводов диаметром 5, 10, 16 и 20 мм. Сальники взаимозаменяемы.

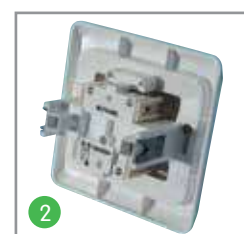
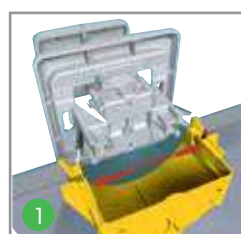



Блоки Этюд из розетки и выключателя в четырех цветах и четырех конфигурациях многофункциональны, надежны и удобны в использовании. Розетки с заземлением и без заземления, одноклавишные и двухклавишные выключатели обеспечивают возможность их использования в различных проектах.



Белый



Кремовый



Сосна



Бук

Скрытая установка Изделия в сборе



BS10-001B



BS10-002B

Выключатели 10 АХ, 250 В, ~

| | Выключатель | Выключатель | Выключатель |
|-----------------------------------|------------------|------------------|------------------|
| | | | |
| Цвет | 1-клавишный | 2-клавишный | 3-клавишный |
| <input type="checkbox"/> Белый | BS10-001B | BS10-002B | BS10-003B |
| <input type="checkbox"/> Кремовый | BS10-001K | BS10-002K | BS10-003K |



BS10-003B



BS10-004B

Переключатели 10 АХ, 250 В, ~

| | Переключатель | Выключатель с самовозвратом |
|-----------------------------------|------------------|-----------------------------|
| | | |
| Цвет | 1-клавишный | 1-клавишный |
| <input type="checkbox"/> Белый | BS10-004B | KC10-001B |
| <input type="checkbox"/> Кремовый | BS10-004K | KC10-001K |



BS10-005B



BS10-006B

Выключатели с подсветкой 10 АХ, 250 В, ~

| | Выключатель с подсветкой | Выключатель с подсветкой |
|-----------------------------------|--------------------------|--------------------------|
| | | |
| Цвет | 1-клавишный | 2-клавишный |
| <input type="checkbox"/> Белый | BS10-005B | BS10-006B * |
| <input type="checkbox"/> Кремовый | BS10-005K | BS10-006K * |

* Подсветка осуществляется по контуру клавиш.



KC10-002B



BS10-007B

Переключатели с подсветкой 10 АХ, 250 В, ~

| | Переключатель с подсветкой | Выключатель кнопочный с подсветкой |
|-----------------------------------|----------------------------|------------------------------------|
| | | |
| Цвет | 1-клавишный | 1-клавишный |
| <input type="checkbox"/> Белый | BS10-007B | KC10-002B |
| <input type="checkbox"/> Кремовый | BS10-007K | KC10-002K |

Скрытая установка Изделия в сборе



PC16-044B



Розетки со степенью защиты IP44, 16 А, 250 В, ~

Розетка с заземлением, с защитной крышкой



| | |
|-----------------------------------|------------------|
| Цвет | со шторками |
| <input type="checkbox"/> Белый | PC16-044B |
| <input type="checkbox"/> Кремовый | PC16-044K |



PC16-002B



PC16-003B

Розетки 16 А, 250 В, ~

Розетка без заземления



Розетка с заземлением



| | | | | |
|-----------------------------------|------------------|------------------|------------------|------------------|
| Цвет | со шторками | без шторок | со шторками | без шторок |
| <input type="checkbox"/> Белый | PC16-002B | PC16-001B | PC16-004B | PC16-003B |
| <input type="checkbox"/> Кремовый | PC16-002K | PC16-001K | PC16-004K | PC16-003K |



PC16-006B



PC16-008B

Розетки двойные 16 А, 250 В, ~

Розетка без заземления



Розетка с заземлением



| | | | | |
|-----------------------------------|------------------|------------------|------------------|------------------|
| Цвет | со шторками | без шторок | со шторками | без шторок |
| <input type="checkbox"/> Белый | PC16-006B | PC16-005B | PC16-008B | PC16-007B |
| <input type="checkbox"/> Кремовый | PC16-006K | PC16-005K | PC16-008K | PC16-007K |



PC16-106B



PC16-108B

Розетки двойные 16 А, 250 В, ~

Розетка без заземления



Розетка с заземлением



| | | | | |
|-----------------------------------|------------------|------------------|------------------|------------------|
| Цвет | со шторками | без шторок | со шторками | без шторок |
| <input type="checkbox"/> Белый | PC16-106B | PC16-105B | PC16-108B | PC16-107B |
| <input type="checkbox"/> Кремовый | PC16-106K | PC16-105K | PC16-108K | PC16-107K |



KOMC-001B

Розетки телекоммуникационные

Розетка TV 0,7dB



Розетка телефонная RJ11



Розетка компьютерная RJ45, кат. 5е



| | | | |
|-----------------------------------|-----------------|------------------|------------------|
| Цвет | 1-местная | 1-местная | 1-местная |
| <input type="checkbox"/> Белый | TVC-002B | TELC-001B | KOMC-001B |
| <input type="checkbox"/> Кремовый | TVC-002K | TELC-001K | KOMC-001K |

Открытая установка Изделия в сборе



VA10-001B



VA10-002B



VA10-005B



VA10-006B



PA16-002B



PA16-004B



PA16-005B



PA16-007B



PA16-105B



PA16-108B



PA16-010K



PA16-012B

Выключатели / Переключатели 10 АХ, 250 В, ~

| | Выключатель | Выключатель | Переключатель | Выключатель с самовозвратом |
|-----------------------------------|-------------|-------------|---------------|-----------------------------|
| | | | | |
| Цвет | 1-клавишный | 2-клавишный | 1-клавишный | 1-клавишный (кнопка) |
| <input type="checkbox"/> Белый | VA10-001B | VA10-002B | VA10-004B | KA10-001B |
| <input type="checkbox"/> Кремовый | VA10-001K | VA10-002K | VA10-004K | KA10-001K |
| <input type="checkbox"/> Сосна | VA10-001D | VA10-002D | VA10-004D | |
| <input type="checkbox"/> Бук | VA10-001T | VA10-002T | VA10-004T | |

Выключатели / Переключатели с подсветкой 10 АХ, 250 В, ~

| | Выключатель с подсветкой | Выключатель с подсветкой | Переключатель с подсветкой |
|-----------------------------------|--------------------------|--------------------------|----------------------------|
| | | | |
| Цвет | 1-клавишный | 2-клавишный | 1-клавишный |
| <input type="checkbox"/> Белый | VA10-005B | VA10-006B * | VA10-007B |
| <input type="checkbox"/> Кремовый | VA10-005K | VA10-006K * | VA10-007K |
| <input type="checkbox"/> Сосна | VA10-005D | VA10-006D * | |
| <input type="checkbox"/> Бук | VA10-005T | VA10-006T * | |

* Подсветка осуществляется по контуру клавиш.

Розетки 16 А, 250 В, ~

| | Розетка без заземления | | Розетка с заземлением | |
|-----------------------------------|------------------------|------------|-----------------------|------------|
| | | | | |
| Цвет | со шторками | без шторок | со шторками | без шторок |
| <input type="checkbox"/> Белый | PA16-002B | PA16-001B | PA16-004B | PA16-003B |
| <input type="checkbox"/> Кремовый | PA16-002K | PA16-001K | PA16-004K | PA16-003K |
| <input type="checkbox"/> Сосна | | PA16-001D | PA16-004D | |
| <input type="checkbox"/> Бук | | PA16-001T | PA16-004T | |

Розетки двойные 16 А, 250 В, ~

| | Розетка без заземления | | Розетка с заземлением | |
|-----------------------------------|------------------------|------------|-----------------------|------------|
| | | | | |
| Цвет | со шторками | без шторок | со шторками | без шторок |
| <input type="checkbox"/> Белый | PA16-006B | PA16-005B | PA16-008B | PA16-007B |
| <input type="checkbox"/> Кремовый | PA16-006K | PA16-005K | PA16-008K | PA16-007K |
| <input type="checkbox"/> Сосна | | PA16-005D | PA16-008D | |
| <input type="checkbox"/> Бук | | PA16-005T | PA16-008T | |

Розетки двойные угловые 16 А, 250 В, ~

| | Розетка без заземления | Розетка с заземлением |
|-----------------------------------|------------------------|-----------------------|
| | | |
| Цвет | без шторок | со шторками |
| <input type="checkbox"/> Белый | PA16-105B | PA16-108B |
| <input type="checkbox"/> Кремовый | PA16-105K | PA16-108K |
| <input type="checkbox"/> Сосна | PA16-105D | PA16-108D |
| <input type="checkbox"/> Бук | PA16-105T | PA16-108T |

Розетки трехместные 16 А, 250 В, ~

| | Розетка без заземления | | Розетка с заземлением | |
|-----------------------------------|------------------------|------------|-----------------------|------------|
| | | | | |
| Цвет | со шторками | без шторок | со шторками | без шторок |
| <input type="checkbox"/> Белый | PA16-010B | PA16-009B | PA16-012B | PA16-011B |
| <input type="checkbox"/> Кремовый | PA16-010K | PA16-009K | PA16-012K | PA16-011K |
| <input type="checkbox"/> Сосна | | PA16-009D | PA16-012D | |
| <input type="checkbox"/> Бук | | PA16-009T | PA16-012T | |

Открытая установка Изделия в сборе



PA16-205B



PA16-208B



BPA16-201B



BPA16-202B



BPA16-204B



BPA16-205B



TELA-001B



TVA-002B

Розетки четырехместные 16 А, 250 В, ~

Розетка без заземления

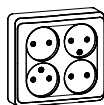

| | |
|-----------------------------------|------------|
| Цвет | без шторок |
| <input type="checkbox"/> Белый | PA16-205B |
| <input type="checkbox"/> Кремовый | PA16-205K |
| <input type="checkbox"/> Сосна | PA16-205D |
| <input type="checkbox"/> Бук | PA16-205T |

Розетка с заземлением

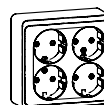

| | |
|-----------------------------------|-------------|
| Цвет | со шторками |
| <input type="checkbox"/> Белый | PA16-208B |
| <input type="checkbox"/> Кремовый | PA16-208K |
| <input type="checkbox"/> Сосна | PA16-208D |
| <input type="checkbox"/> Бук | PA16-208T |

Блоки комбинированные: 250 В, ~, розетки 16 А, выключатели 10 А

Блок: - розетка с заземлением - 1-клавишный выключатель

| | |
|-----------------------------------|-------------|
| Цвет | со шторками |
| <input type="checkbox"/> Белый | BPA16-201B |
| <input type="checkbox"/> Кремовый | BPA16-201K |
| <input type="checkbox"/> Сосна | BPA16-201D |
| <input type="checkbox"/> Бук | BPA16-201T |

Блок: - розетка с заземлением - 2-клавишный выключатель

| | |
|-----------------------------------|-------------|
| Цвет | со шторками |
| <input type="checkbox"/> Белый | BPA16-202B |
| <input type="checkbox"/> Кремовый | BPA16-202K |
| <input type="checkbox"/> Сосна | BPA16-202D |
| <input type="checkbox"/> Бук | BPA16-202T |

Блок: - розетка без заземления - 1-клавишный выключатель

| | |
|-----------------------------------|------------|
| Цвет | без шторок |
| <input type="checkbox"/> Белый | BPA16-204B |
| <input type="checkbox"/> Кремовый | BPA16-204K |
| <input type="checkbox"/> Сосна | BPA16-204D |
| <input type="checkbox"/> Бук | BPA16-204T |

Блок: - розетка без заземления - 2-клавишный выключатель

| | |
|-----------------------------------|------------|
| Цвет | без шторок |
| <input type="checkbox"/> Белый | BPA16-205B |
| <input type="checkbox"/> Кремовый | BPA16-205K |
| <input type="checkbox"/> Сосна | BPA16-205D |
| <input type="checkbox"/> Бук | BPA16-205T |

Розетки телекоммуникационные

Розетка телефонная RJ11*



| | |
|-----------------------------------|-----------|
| Цвет | |
| <input type="checkbox"/> Белый | TELA-001B |
| <input type="checkbox"/> Кремовый | TELA-001K |
| <input type="checkbox"/> Сосна | TELA-001D |
| <input type="checkbox"/> Бук | TELA-001T |

Розетка TV 0.7 dB



| | |
|-----------------------------------|----------|
| Цвет | |
| <input type="checkbox"/> Белый | TVA-002B |
| <input type="checkbox"/> Кремовый | TVA-002K |
| <input type="checkbox"/> Сосна | TVA-002D |
| <input type="checkbox"/> Бук | TVA-002T |

Розетка компют. RJ45, кат.5е



| | |
|-----------------------------------|-----------|
| Цвет | |
| <input type="checkbox"/> Белый | KOMA-001B |
| <input type="checkbox"/> Кремовый | KOMA-001K |
| <input type="checkbox"/> Сосна | KOMA-001D |
| <input type="checkbox"/> Бук | KOMA-001T |

* С 2021 г. увеличена высота корпуса розетки до 43,4 мм.

Открытая установка Изделия в сборе



BA10-041B



BA10-042B



Выключатели IP44 10 АХ, 250 В, ~

| | Выключатель | Выключатель | Выключатель проходной (переключатель) |
|--------------------------------|------------------|------------------|---------------------------------------|
| | | | |
| Цвет | 1-клавишный | 2-клавишный | 1-клавишный |
| <input type="checkbox"/> Белый | BA10-041B | BA10-042B | BA10-046B |
| <input type="checkbox"/> Серый | BA10-041C | BA10-042C | BA10-046C |



BA10-045B



KA10-041B

Выключатели IP44 10 АХ, 250 В, ~

| | Выключатель с подсветкой | Выключатель с самовозвратом |
|--------------------------------|--------------------------|-----------------------------|
| | | |
| Цвет | 1-клавишный | 1-клавишный (кнопка) |
| <input type="checkbox"/> Белый | BA10-045B | KA10-041B |
| <input type="checkbox"/> Серый | BA10-045C | KA10-041C |



PA16-044B



PA16-244B

Розетки IP44 16 А, 250 В, ~

| | Розетка с заземлением | Розетка двойная, с заземлением |
|--------------------------------|---------------------------------|--------------------------------|
| | | |
| Цвет | со шторками, с защитной крышкой | со шторками |
| <input type="checkbox"/> Белый | PA16-044B | PA16-244B |
| <input type="checkbox"/> Серый | PA16-044C | PA16-244C |



BPA16-241B

Блоки IP44: 250 В, розетки 16 А, выключатели 10 АХ

| | Выключатель, 1-клавишный, розетка с заземлением | Выключатель 2-клавишный, розетка с заземлением | Переключатель 1-клавишный, розетка с заземлением |
|--------------------------------|---|--|--|
| | | | |
| Цвет | со шторками | со шторками | со шторками |
| <input type="checkbox"/> Белый | BPA16-241B | BPA16-242B | BPA16-246B |
| <input type="checkbox"/> Серый | BPA16-241C | BPA16-242C | BPA16-246C |

Прима

Ставят в пример



Наиболее подходящая серия для проектов муниципального и социального жилья, созданная в тесном сотрудничестве со специалистами ведущих домостроительных комбинатов и проектных организаций.

Скрытая установка



Белый

Открытая установка



Белый

Прима – классика российского рынка электроустановочных изделий, одна из самых продаваемых серий. Высокое качество исполнения, надежный и неприхотливый механизм snискали заслуженное признание наших клиентов.



Безопасность и надежность

Высокое качество исполнения, надежный и неприхотливый механизм snискали заслуженное признание у партнеров, ведущих ДСК (домостроительных комбинатов) и застройщиков России.

Преимущества

- 1 Для ускорения и повышения качества монтажа изделия открытой установки комплектуются металлическими монтажными пластинами.
- 2 В механизмах применяется экологичный термостойкий материал.
- 3 Выключатели пригодны для люминесцентных светильников за счет применения серебряных контактов.
- 4 Наличие подсветки позволяет с легкостью отыскать выключатели в темноте.
- 5 Розетки обеспечивают долговременный надежный электрический контакт как с евровилками, так и с бытовыми вилками, имеющими маленький диаметр контактных штырей, что обеспечивается оригинальной конструкцией механизмов.
- 6 В контактных группах используется высококачественная латунь.
- 7 Розетки и выключатели для скрытой установки надежно монтируются в любые установочные коробки.



Скрытая установка Изделия в сборе



S16-057-B



S56-043-B

Выключатели 6 А, 250 В, ~

| | Выключатель | Выключатель | Выключатель с самовозвратом |
|--------------------------------|------------------|------------------|-----------------------------|
| | (Cx.1) | (Cx.5) | (Cx.1) |
| Цвет | 1-клавишный | 2-клавишный | 1-клавишный (кнопка) |
| <input type="checkbox"/> Белый | S16-057-B | S56-043-B | VS16-119-B |
| <input type="checkbox"/> Белый | S16-057-BI | S56-043-BI | |



S16-053-B



S56-039-B

Выключатели 6 А, 250 В, ~

| | Выключатель с подсветкой | Выключатель с подсветкой |
|--------------------------------|--------------------------|--------------------------|
| | (Cx.1) | (Cx.5) |
| Цвет | 1-клавишный | 2-клавишный |
| <input type="checkbox"/> Белый | S16-053-B | S56-039-B |
| <input type="checkbox"/> Белый | S16-053-BI | S56-039-BI |



VS1U-116-B



VS5U-218-B

Выключатели 10 А, 6 АХ, 250 В, ~

| | Выключатель | Выключатель |
|--------------------------------|-------------------|-------------------|
| | (Cx.1) | (Cx.5) |
| Цвет | 1-клавишный | 2-клавишный |
| <input type="checkbox"/> Белый | VS1U-116-B | VS5U-218-B |
| <input type="checkbox"/> Белый | VS1U-116-BI | VS5U-218-BI |



VS1U-115-B



VS5U-217-B

Выключатели 10 А, 6 АХ, 250 В, ~

| | Выключатель с подсветкой | Выключатель с подсветкой |
|--------------------------------|--------------------------|--------------------------|
| | (Cx.1) | (Cx.5) |
| Цвет | 1-клавишный | 2-клавишный |
| <input type="checkbox"/> Белый | VS1U-115-B | VS5U-217-B |
| <input type="checkbox"/> Белый | VS1U-115-BI | VS5U-217-BI |

Выключатели с токами **6 АХ** рекомендуем использовать со светильниками с ЭПРА (электронной пускорегулирующей аппаратурой) по ГОСТ Р 54350-2011. Выключатели с токами **10 АХ** рекомендуем использовать для светильников с дроссельно-стартерной системой запуска.

Скрытая установка Изделия в сборе



RS10-184-B



RS16-211-B

Розетки 10 А, 250 В, ~

| | Розетка без заземления | Розетка двухместная, без заземления |
|--------------------------------|------------------------|-------------------------------------|
| | | |
| Цвет | без шторок | без шторок |
| <input type="checkbox"/> Белый | RS10-184-B | RS16-211-B |
| <input type="checkbox"/> Белый | RS10-184-BI | RS16-211-BI |



RS16-004-B



RS16-212-B

Розетки 16 А, 250 В, ~

| | Розетка с заземлением | Розетка двухместная с заземлением |
|--------------------------------|-----------------------|-----------------------------------|
| | | |
| Цвет | со шторками | со шторками |
| <input type="checkbox"/> Белый | RS16-004-B | RS16-212-B |
| <input type="checkbox"/> Белый | RS16-004-BI | RS16-212-BI |
| <input type="checkbox"/> Белый | RS16-004K-B * | |

* Каплезащитная, IP 21.



RPVS-B

Розетки телекоммуникационные

| | Радиорозетка, 30 В, 50-10 000 Гц |
|--------------------------------|----------------------------------|
| | |
| Цвет | |
| <input type="checkbox"/> Белый | RPVS-B |
| <input type="checkbox"/> Белый | RPVS-BI |



- B** – Белый цвет (оптовая упаковка)
- BI** – Белый цвет (индивидуальная упаковка)
- I** – Изолирующая пластина (отдельно после цифрового обозначения)
- M** – Монтажная пластина

Оптовая упаковка предназначена для продажи изделий в проекты и не содержит информации об изделии

Индивидуальная упаковка предназначена для продажи изделий в рознице, содержит всю необходимую информацию о товаре

Открытая установка Изделия в сборе



A16-051-B



A56-007-B



A56-029-B



A16-046-B







VA1U-112-B





VA5U-214-B

Выключатели 6 А, 250 В, ~

| | Выключатель  (Сх.1) | Выключатель с подсветкой  (Сх.1) | Выключатель  (Сх.5) | Выключатель с подсветкой  (Сх.5) |
|--------------------------------|---|--|---|--|
| Цвет | 1-клавишный | 1-клавишный | 2-клавишный | 2-клавишный |
| <input type="checkbox"/> Белый | A16-051-B | A16-046-B | A56-029-B | A56-007-B |
| <input type="checkbox"/> Белый | A16-051-BI | A16-046-BI | A56-029-BI | A56-007-BI |
| <input type="checkbox"/> Белый | A16-051M-B | A16-046M-B | A56-029M-B | A56-007M-B |
| <input type="checkbox"/> Белый | A16-051M-BI | A16-046M-BI | A56-029M-BI | A56-007M-BI |
| <input type="checkbox"/> Белый | A16-051I-B | A16-046I-B | A56-029I-B | A56-007I-B |
| <input type="checkbox"/> Белый | A16-051I-BI | A16-046I-BI | A56-029I-BI | A56-007I-BI |

Выключатели 10 А, 6 АХ, 250 В, ~

| | Выключатель  (Сх.1) | Выключатель  (Сх.5) |
|--------------------------------|---|---|
| Цвет | 1-клавишный | 2-клавишный |
| <input type="checkbox"/> Белый | VA1U-112-B | VA5U-214-B |
| <input type="checkbox"/> Белый | VA1U-112-BI | VA5U-214-BI |
| <input type="checkbox"/> Белый | VA1U-112M-B | VA5U-214M-B |
| <input type="checkbox"/> Белый | VA1U-112M-BI | VA5U-214M-BI |
| <input type="checkbox"/> Белый | VA1U-112I-B | VA5U-214I-B |
| <input type="checkbox"/> Белый | VA1U-112I-BI | VA5U-214I-BI |

Выключатели с токами **6 АХ** рекомендуем использовать со светильниками с ЭПРА (электронной пускорегулирующей аппаратурой) по ГОСТ Р 54350-2011. Выключатели с токами **10 АХ** рекомендуем использовать для светильников с дроссельно-стартерной системой запуска.

Открытая установка Изделия в сборе



RA10-164-B



RA16-213-B

Розетки 250 В, ~

| | Розетка без заземления, 10 А | Розетка двухместная без заземления, 16 А |
|--------------------------------|------------------------------|--|
| | | |
| Цвет | без шторок | без шторок |
| <input type="checkbox"/> Белый | RA10-164-B | RA16-213-B |
| <input type="checkbox"/> Белый | RA10-164-BI | RA16-213-BI |
| <input type="checkbox"/> Белый | RA10-164M-B | RA16-213M-B |
| <input type="checkbox"/> Белый | RA10-164M-BI | RA16-213M-BI |
| <input type="checkbox"/> Белый | RA10-164I-B | RA16-213I-B |
| <input type="checkbox"/> Белый | RA10-164I-BI | RA16-213I-BI |



RA16-003-1-B



RA16-003-2M-B

Розетки 16 А, 250 В, ~

| | Розетка с заземлением | Розетка двухместная с заземлением | Розетка с заземлением, плитусная |
|--------------------------------|-----------------------|-----------------------------------|----------------------------------|
| | | | |
| Цвет | со шторками | со шторками | со шторками |
| <input type="checkbox"/> Белый | RA16-003-1-B | RA16-214-B | RA16-003-2M-B |
| <input type="checkbox"/> Белый | RA16-003-1-BI | RA16-214-BI | |
| <input type="checkbox"/> Белый | RA16-003-1M-B | RA16-214M-B | |
| <input type="checkbox"/> Белый | RA16-003-1M-BI | RA16-214M-BI | |
| <input type="checkbox"/> Белый | RA16-003-1I-B | RA16-214I-B | |
| <input type="checkbox"/> Белый | RA16-003-1I-BI | RA16-214I-BI | |



RA16-214-B



- B** – Белый цвет (оптовая упаковка)
- BI** – Белый цвет (индивидуальная упаковка)
- I** – Изолирующая пластина (отдельно после цифрового обозначения)
- M** – Монтажная пластина

Оптовая упаковка предназначена для продажи изделий в проекты и не содержит информации об изделии

Индивидуальная упаковка предназначена для продажи изделий в рознице, содержит всю необходимую информацию о товаре

Открытая установка Изделия в сборе



RA32-211R-B



RA16-411M-B



RPVA-B



A10-4-011



RP-1



U731M



U731M



KLK-5S

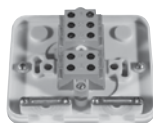

Розетки 16 А, 250 В, ~

Розетка 4-местная, с заземлением



Розетка для электроплит, 2-местная, 32/16 А



| | | |
|--------------------------------|--------------------|--------------------|
| Цвет | со шторками | |
| <input type="checkbox"/> Белый | RA16-411M-B | RA32-211R-B |
| <input type="checkbox"/> Белый | RA16-411M-BI | |

Розетки информационные

Радиорозетка, 30 В, 50-10 000 Гц



| | | |
|--------------------------------|---------------|--|
| Цвет | | |
| <input type="checkbox"/> Белый | RPVA-B | |
| <input type="checkbox"/> Белый | RPVA-BI | |

Выключатели кнопочные

Выключатель кнопочный для эл. звонков

Выключатель кнопочный для эл. звонков

| | | |
|--------------------------------|----------------------------------|-------------------|
| Цвет | с монтажной пластиной из металла | |
| <input type="checkbox"/> Белый | A10-4-011 | A10-4-011M |
| <input type="checkbox"/> Белый | A1-04-011-I* | A1-04-011M-I* |

Предназначен для включения бытовых электрических звонков. Номинальный ток 0,4 А, номинальное напряжение 250 В, степень защиты IP20.

* I – индивидуальная упаковка для продажи в розничных магазинах.

Розетки потолочные

Розетка потолочная

Розетка потолочная

| | | |
|--------------------------------|------------------------|------------------------|
| Цвет | с крюком и осью 120 мм | с крюком и осью 200 мм |
| <input type="checkbox"/> Белый | RP-1 | RP-1-2 |

Предназначена для подвески светильников к перекрытиям из многослойных и сплошных плит. Имеет отверстие для ввода кабеля. Комплект состоит из крюка, круглой крышки и поперечной оси. Диаметр крышки – 100 мм. Максимальная нагрузка – 15 кг.

Сжимы ответвительные

Сжим ответвительный

| | | | | |
|--------------------------------|--------------|--------------|--------------|--------------|
| Цвет | | | | |
| <input type="checkbox"/> Серый | U731M | U733M | U734M | U739M |

Предназначен для выполнения ответвлений от медных или алюминиевых проводников магистральных линий (без разрезания) медными и (или) алюминиевыми проводниками. Номинальное напряжение 660 В, степень защиты IP20.

| Сечение жилы проводника, мм ² | | |
|--|---------------|----------------|
| Тип | Магистральный | Ответвительный |
| U731M | 4-10 | 1,5-10 |
| U733M | 16-35 | 1,5-10 |
| U734M | 16-35 | 16-25 |
| U739M | 4-10 | 1,5-2,5 |

Коробка клеммная

Коробка клеммная

| | | |
|--------------------------------|--|--|
| Цвет | С монтажной пластиной и распорными лапками | |
| <input type="checkbox"/> Белый | KLK-5S | |

Предназначена для присоединения проводов к бытовым электроплитам, пылевлагозащищенная. Номинальное напряжение в сети – 380 В, номинальный ток – 40 А. Размеры – 102x100x37 мм. Степень защиты – IP44.

Скрытая установка Блоки комбинированные

Размер блоков: 193 x 81 x 53 мм



BK2VR-008A-B



BK2VR-008V-B

Блоки комбинированные: 250 В, ~, розетки 16 А, выключатели 6 А

| | Блок: - розетка - 1-клавиш. выключатель - 2-клавиш. выключатель | Блок: - розетка - 2-клавиш. выключатель - 2-клавиш. выключатель | Блок: - розетка - 1-клавиш. выключатель - 1-клавиш. выключатель |
|--------------------------------|--|--|--|
| Цвет | со шторками | со шторками | со шторками |
| <input type="checkbox"/> Белый | BK2VR-008A-B BK2VR-008A-BI | BK2VR-008B-B BK2VR-008B-BI | BK2VR-008V-B BK2VR-008V-BI |

Размер блоков: 193 x 81 x 55 мм



BK2VR-006A-B



BK2VR-006V-B

| | Блок: - розетка - 1-клавиш. выключатель - 2-клавиш. выключатель | Блок: - розетка - 2-клавиш. выключатель - 2-клавиш. выключатель | Блок: - розетка - 1-клавиш. выключатель - 1-клавиш. выключатель |
|--------------------------------|--|--|--|
| Цвет | со шторками | со шторками | со шторками |
| <input type="checkbox"/> Белый | BK2VR-006A-B | BK2VR-006B-B | BK2VR-006V-B |



BK2VR-005B-B



BK2VR-005V-B

| | Блок: - розетка - 1-клавиш. выключатель с подсветкой - 2-клавиш. выключатель | Блок: - розетка - 2-клавиш. выключатель с подсветкой - 2-клавиш. выключатель | Блок: - розетка - 1-клавиш. выключатель с подсветкой - 1-клавиш. выключатель |
|--------------------------------|--|--|--|
| Цвет | со шторками | со шторками | со шторками |
| <input type="checkbox"/> Белый | BK2VR-005A-B | BK2VR-005B-B | BK2VR-005V-B |

| | Крышка блока: - розетка - 1-клавиш. выключатель - 2-клавиш. выключатель | Крышка блока: - розетка - 1-клавиш. выключатель - 1-клавиш. выключатель | Коробка блока |
|--------------------------------|--|--|----------------|
| Цвет | со шторками | со шторками | |
| <input type="checkbox"/> Белый | BK2VR-008AK-B | BK2VR-008VK-B | BK2VR-K |



I – Изолирующая пластина (отдельно после цифрового обозначения)

Рондо

Гармония дома



«Рондо» – серия, привлекающая внимание мягкими линиями современного дизайна.

В серии представлены изделия открытой и скрытой установки со степенью защиты IP44 для помещений с повышенной влажностью или запыленностью.

Открытая установка



Белый



Скрытая установка



RS16-126B-BI



Розетка со степенью защиты IP44, 16 А, 250 В, ~

Розетка с заземлением



Цвет со шторками, с крышкой, IP44

Белый RS16-126B-BI

Открытая установка



VA56-225B-BI



VA66-123B-BI



Цвет

Белый

Выключатели/Переключатели 6 А, 250 В, ~

Выключатель

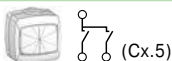

2-клавишный

VA56-225B-BI

Переключатель



1-клавишный

VA66-102B-BI

Переключатель с подсветкой



1-клавишный

VA66-123B-BI



VA610-129B-BI



VA510-228B-BI



Цвет

Белый

Выключатели/Переключатели 10 А, 6 АХ, 250 В, ~

Выключатель

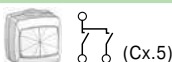

2-клавишный

VA510-228B-BI

Переключатель



1-клавишный

VA610-126B-BI

Переключатель с подсветкой

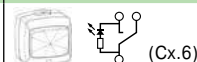

1-клавишный

VA610-129B-BI



RA10-125B-BI



Розетка 10 А, 250 В, ~

Розетка без заземления



Цвет со шторками

Белый RA10-125B-BI



RA16-227B-BI



Розетки 16 А, 250 В, ~

Розетка с заземлением



Цвет со шторками

Белый RA16-112B-BI

Розетка двойная, с заземлением



Цвет со шторками

RA16-227B-BI

Выключатели с токами **6 АХ** рекомендуем использовать со светильниками с ЭПРА (электронной пускорегулирующей аппаратурой) по ГОСТ Р 54350-2011. Выключатели с токами **10 АХ** рекомендуем использовать для светильников с дроссельно-стартерной системой запуска.

ХИТ

Экономьте с умом



Конструктив и, как следствие, цена изделий «Хит» минимизированы без ущерба надежности, безопасности и внешнему виду.

Серия «Хит» – одно из самых популярных и, несомненно, любимых покупателями изделий, имеющее оптимальное соотношение «цена-качество».

Скрытая установка



Белый

Открытая установка



Белый

Лаконичные классические формы придадут стильность любому интерьеру. Однако, в этой сдержанности кроется нечто, с первого взгляда воспринимаемое лишь на уровне подсознания. Подобные формы отличаются неувимой элегантностью отбрасываемых бликов и, в сочетании с безупречным качеством поверхности, делают приятным каждое прикосновение к ним.

Просто красиво... и очень доступно.



Преимущества

- 1 Конструкция механизмов выполнена из термостойких электротехнических композитных материалов, латуни и качественного пластика, что делает изделия надежными и пожаробезопасными.
- 2 Корпус выполнен из белоснежного ABS-пластика, обводы корпуса созданы по новой технологии, позволяющей соединить противоречивые требования:
 - прочность поверхности и стабильность формы
 - минимальный расход пластика и высокая экономичность
 - современный дизайн, красота которого кроется не в прихотливых изгибах и золотистых рамочках, а в простоте, сдержанности, естественности.
- 3 Конструкция механизмов выверена и точна.

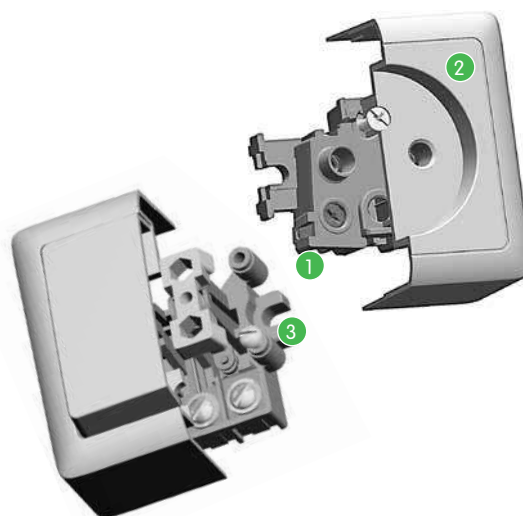

Открытая установка Изделия в сборе



VA16-137-B



VA56-232-B

Выключатели 6 А, 250 В, ~

| | Выключатель | Выключатель с подсветкой | Выключатель |
|--------------------------------|--------------------|--------------------------|--------------------|
| | | | |
| Цвет | 1-клавишный | 1-клавишный | 2-клавишный |
| <input type="checkbox"/> Белый | VA16-131-B | VA16-137-B | VA56-232-B |
| <input type="checkbox"/> Белый | VA16-131I-B | | VA56-232I-B |



RA10-131-B



RA16-133-B

Розетки, 250 В, ~

| | Розетка без заземления, 10 А | Розетка с заземлением, 16 А |
|--------------------------------|------------------------------|-----------------------------|
| | | |
| Цвет | без шторок | без шторок |
| <input type="checkbox"/> Белый | RA10-131-B | RA16-133-B |
| <input type="checkbox"/> Белый | RA10-131I-B | RA16-133I-B |



RA10-137-B



RA16-138-B

Розетки, 250 В, ~

| | Розетка без заземления, 10 А | Розетка с заземлением, 16 А |
|--------------------------------|------------------------------|-----------------------------|
| | | |
| Цвет | со шторками | со шторками |
| <input type="checkbox"/> Белый | RA10-137-B | RA16-138-B |
| <input type="checkbox"/> Белый | RA10-137I-B | RA16-138I-B |



RA16-237-B



RA16-238-B

Розетки двойные 16 А, 250 В, ~

| | Розетка без заземления | Розетка с заземлением |
|--------------------------------|------------------------|-----------------------|
| | | |
| Цвет | без шторок | без шторок |
| <input type="checkbox"/> Белый | RA16-237-B | RA16-238-B |
| <input type="checkbox"/> Белый | RA16-237I-B | RA16-238I-B |



RA16-233-B



RA16-239-B

Розетки двойные 16 А, 250 В, ~

| | Розетка без заземления | Розетка с заземлением |
|--------------------------------|------------------------|-----------------------|
| | | |
| Цвет | со шторками | со шторками |
| <input type="checkbox"/> Белый | RA16-233-B | RA16-239-B |
| <input type="checkbox"/> Белый | RA16-233I-B | RA16-239I-B |



RAT-1A3-B



RT-4A3-B

Розетки телекоммуникационные

| | Розетка TV | Розетка телефонная RJ11 |
|--------------------------------|------------------|-------------------------|
| | | |
| Цвет | | |
| <input type="checkbox"/> Белый | RAT-1A3-B | RT-4A3-B |



I – Изолирующая пластина (отдельно после цифрового обозначения)

Скрытая установка Изделия в сборе



VS16-133-B



VS56-234-B

Выключатели 6 А, 250 В, ~

| | Выключатель | Выключатель с подсветкой | Выключатель |
|--------------------------------|-------------------|--------------------------|-------------------|
| | | | |
| Цвет | 1-клавишный | 1-клавишный | 2-клавишный |
| <input type="checkbox"/> Белый | VS16-133-B | VS16-135-B | VS56-234-B |



RS10-132-B



RS16-134-B

Розетки, 250 В, ~

| | Розетка без заземления, 10 А | Розетка с заземлением, 16 А |
|--------------------------------|------------------------------|-----------------------------|
| | | |
| Цвет | без шторок | без шторок |
| <input type="checkbox"/> Белый | RS10-132-B | RS16-134-B |



RS10-135-B



RS16-136-B

Розетки, 250 В, ~

| | Розетка без заземления, 10 А | Розетка с заземлением, 16 А |
|--------------------------------|------------------------------|-----------------------------|
| | | |
| Цвет | со шторками | со шторками |
| <input type="checkbox"/> Белый | RS10-135-B | RS16-136-B |



RS16-235-B



RS16-236-B

Розетки двойные 16 А, 250 В, ~

| | Розетка без заземления | Розетка с заземлением |
|--------------------------------|------------------------|-----------------------|
| | | |
| Цвет | без шторок | без шторок |
| <input type="checkbox"/> Белый | RS16-235-B | RS16-236-B |



RS16-230-B



RS16-231-B

Розетки двойные 16 А, 250 В, ~

| | Розетка без заземления | Розетка с заземлением |
|--------------------------------|------------------------|-----------------------|
| | | |
| Цвет | со шторками | со шторками |
| <input type="checkbox"/> Белый | RS16-230-B | RS16-231-B |



RAT-1S3-B



RT-4S3-B

Розетки телекоммуникационные

| | ТВ-коннектор | Розетка телефонная RJ11 |
|--------------------------------|------------------|-------------------------|
| | | |
| Цвет | | |
| <input type="checkbox"/> Белый | RAT-1S3-B | RT-4S3-B |

Выключатели с токами **6 АХ** рекомендуем использовать со светильниками с ЭПРА (электронной пускорегулирующей аппаратурой) по ГОСТ Р 54350-2011. Выключатели с токами **10 АХ** рекомендуем использовать для светильников с дроссельно-стартерной системой запуска.

Кабельные каналы
и напольные лючки

Модульная серия
электроустановочных изделий

Ultra W45

Эффективные решения для современных зданий



Ultra – это простая, интуитивно понятная в монтаже, и эффективная в ценовом плане электромонтажная система. Она включает в себя пластиковые мини-каналы, кабель-каналы, а также напольные лючки.

Серия W45 – это модульная серия электроустановочных изделий, которая идеально совместима с кабель-каналами Ultra и электромонтажной системой Optiline 45.



Кабель-канал

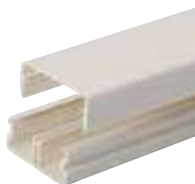

Мини-канал



Установочная коробка



Напольный лючок



W45

Ultra – эффективная в ценовом плане альтернатива, когда вам необходима простая в монтаже система с небольшим числом компонентов, делающая заказ и монтаж очень простыми.

Если же Вам нужна система с большими возможностями, то правильным выбором будет **OptiLine 45**.



Преимущества

- 1 **Материал ПВХ**, не содержащий кадмиевые и свинцовые добавки, который легко чистится и устойчив к механическим воздействиям.
- 2 **Универсальность** – возможность установки как модульных ЭУИ стандарта 45 мм, так и ЭУИ с креплением с/с 60 мм.
- 3 Соответствие российским и европейским требованиям по пожарной безопасности.
- 4 **Высокая безопасность**
Кабель-каналы имеют степень защиты IP40 (IK07). Кабель-канал может быть открыт только при помощи инструмента.
- 5 **Простое защёлкивание**
Все аксессуары крепятся лёгким защёлкиванием без инструмента и могут быть установлены после монтажа основания короба и электроустановочных изделий.
- 6 **Регулируемые углы**
Углы поставляются собранными и позволяют монтировать кабель-канал как в прямых углах, так и в углах, отличных от прямого.
- 7 **Овальные отверстия**
Основание короба имеет овальные отверстия, расположенные с шагом 23 см, что облегчает разметку отверстий на стене и ускоряет монтаж.
- 8 **Электроустановочные изделия W45**
Ultra спроектирована прежде всего под установку модульной серии W45, гарантируя оптимальное сочетание по цвету и механическую совместимость.

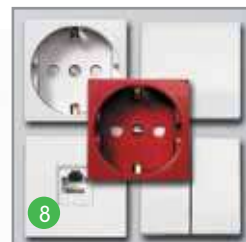

Ultra – простая и быстрая в установке система. Все аксессуары крепятся лёгким защёлкиванием

Кабель-каналы







| Типоразмер | № по каталогу | № по каталогу | № по каталогу | № по каталогу | № по каталогу | № по каталогу |
|---|--|--|--|---|--|---------------|
|  Внутренний угол  Внешний угол  Плоский угол  Т-отвод  Накладка на стык  Заглушка | | | | | | |
| ETK10120E (5 шт. в упаковке) | ETK10130E (5 шт. в упаковке) | ETK10140E (5 шт. в упаковке) | ETK10151E (5 шт. в упаковке) | ETK10170E (10 шт. в упаковке) | ETK100060E (10 шт. в упаковке) | |
| Односекционный кабель-канал 101x50 с одной крышкой 75 мм  ETK10150E (16 м в упаковке) | | | | | | |
| ETK15120 (5 шт. в упаковке) | ETK15130 (5 шт. в упаковке) | ETK15140 (5 шт. в упаковке) | ETK15153 (5 шт. в упаковке) | ETK151702 (10 шт. в упаковке) | ETK150060 (10 шт. в упаковке) | |
| Двухсекционный кабель-канал 151x50 с двумя крышками 75 и 40 мм  ETK151502 Основание кабель-канала ETK151504 Несущая перегородка | | | | | | |

ВНИМАНИЕ!

- Кабель-канал 101x50 поставляется длиной 2 м в комплекте с крышкой
- Кабель-канал 151x50 состоит из 4-х частей, заказываемых по отдельности:
 - ETK151502 основание кабель-канала, 2 м (в упаковке 16 м)
 - ETK151504 несущая перегородка, 2 м (в упаковке 16 м)
 - ETK151503 фронтальная крышка 40 мм, 2 м (в упаковке 48 м)
 - ETK151505 фронтальная крышка 70 мм, 2 м (в упаковке 16 м)



Мини-каналы с П-образной крышкой

| Типоразмер | № по каталогу | № по каталогу | № по каталогу | № по каталогу | № по каталогу | № по каталогу |
|---|--|--|--|--|--|---------------|
|  Внутренний угол  Внешний угол  Плоский угол  Т-отвод  Накладка на стык  Заглушка | | | | | | |
| ETK20520 (5 шт. в упаковке) | ETK20530 (5 шт. в упаковке) | ETK20540 (10 шт. в упаковке) | ETK20550 (10 шт. в упаковке) | ETK20570 (20 шт. в упаковке) | ETK20560 (20 шт. в упаковке) | |
| Односекционный мини-канал 21x12  ETK32017 (60 м в упаковке) | | | | | | |
| ETK32020 (20 шт. в упаковке) | ETK32030 (20 шт. в упаковке) | ETK32040 (10 шт. в упаковке) | ETK32050 (10 шт. в упаковке) | ETK32070 (20 шт. в упаковке) | ETK32060 (20 шт. в упаковке) | |
| Односекционный мини-канал 32x17  ETK40017 (60 м в упаковке) | | | | | | |
| ETK40020 (20 шт. в упаковке) | ETK40030 (20 шт. в упаковке) | ETK40040 (10 шт. в упаковке) | ETK40050 (10 шт. в упаковке) | ETK40070 (20 шт. в упаковке) | ETK40060 (20 шт. в упаковке) | |
| Двухсекционный мини-канал 40x17  ETK60021 (40 м в упаковке) | | | | | | |
| ETK60020 (10 шт. в упаковке) | ETK60030 (10 шт. в упаковке) | ETK60040 (10 шт. в упаковке) | ETK60050 (10 шт. в упаковке) | ETK60070 (20 шт. в упаковке) | ETK60060 (20 шт. в упаковке) | |
| Трёхсекционный мини-канал 60x21  ETK74021 (24 м в упаковке) | | | | | | |
| ETK74020 (10 шт. в упаковке) | ETK74030 (10 шт. в упаковке) | ETK74040 (10 шт. в упаковке) | ETK74050 (10 шт. в упаковке) | ETK74070 (20 шт. в упаковке) | ETK74060 (20 шт. в упаковке) | |
| Трёхсекционный мини-канал 74x21  | | | | | | |

| | | | | | |
|---|---|---|---|--|---|
|  |  |  |  |  |  |
| Крышка | Перегородка | Держатель | Переходник с короба 151 на 101 | Суппорт для W45 | Суппорт для ЭУИ 60 мм |
| № по каталогу | № по каталогу | № по каталогу | № по каталогу | № по каталогу | № по каталогу |
| 75 мм ЕТК151505 (16 м в упаковке) | ЕТК100092Е (32 м в упаковке) | ЕТК10171Е (10 шт. в упаковке) | ЕТК15154 (5 шт. в упаковке) | 1 поста ISM15400 2 поста ISM15401 3 поста ISM15402 4 поста ISM15403 (5 шт. в упаковке) | ЕТК10194 (5 шт. в упаковке) |
| 40 мм ЕТК151503 (48 м в упаковке) | ЕТК100092Е (32 м в упаковке) | – | ЕТК15154 (5 шт. в упаковке) | 1 поста ISM15400 2 поста ISM15401 3 поста ISM15402 4 поста ISM15403 (5 шт. в упаковке) | ЕТК10194 (5 шт. в упаковке) |
| 75 мм ЕТК151505 (16 м в упаковке) | | | | | |

| | | | | |
|---|---|---|--|---|
|  |  |  |  |  |
| Суппорт 1-постовой для W45 | Суппорт 2-постовой для W45 | Суппорт 3-постовой для W45 | Суппорт 1-постовой для ЭУИ 60 мм | Суппорт 2-постовой для ЭУИ 60 мм |
| № по каталогу | № по каталогу | № по каталогу | № по каталогу | № по каталогу |
| ЕТК20598 (4 шт. в упаковке) | ЕТК20680 (5 шт. в упаковке) | ЕТК20597 (5 шт. в упаковке) | ЕТК20580 (5 шт. в упаковке) | ЕТК20596 (5 шт. в упаковке) |
| ЕТК20598 (4 шт. в упаковке) | ЕТК20680 (5 шт. в упаковке) | ЕТК20597 (5 шт. в упаковке) | ЕТК20580 (5 шт. в упаковке) | ЕТК20596 (5 шт. в упаковке) |
| ЕТК20598 (4 шт. в упаковке) | ЕТК20680 (5 шт. в упаковке) | ЕТК20597 (5 шт. в упаковке) | ЕТК20580 (5 шт. в упаковке) | ЕТК20596 (5 шт. в упаковке) |
| ЕТК20598 (4 шт. в упаковке) | ЕТК20680 (5 шт. в упаковке) | ЕТК20597 (5 шт. в упаковке) | ЕТК20580 (5 шт. в упаковке) | ЕТК20596 (5 шт. в упаковке) |
| ЕТК20598 (4 шт. в упаковке) | ЕТК20680 (5 шт. в упаковке) | ЕТК20597 (5 шт. в упаковке) | ЕТК20580 (5 шт. в упаковке) | ЕТК20596 (5 шт. в упаковке) |

Мини-каналы и коробка с плоской крышкой

|  | |  |  |  |  |  |  |
|---|-----------------|---|---|---|---|---|---|
| Размер | № по каталогу | № по каталогу | № по каталогу | № по каталогу | № по каталогу | № по каталогу | № по каталогу |
| 12x7 самоклеящиеся | ETK12407 | | | | | | |
| 12x12 самоклеящиеся | ETK12912 | | | | | | |
| 16x16 | ETK16316 | ETK16320 | ETK16330 | ETK16340 | ETK16350 | ETK16370 | ETK16361 |
| 20x10 | ETK20310 | | | | | | |
| 20x10 самоклеящиеся | ETK20910 | | | | | | |
| 25x16 | ETK25316 | ETK25320 | ETK25330 | ETK25341 | ETK25350 | ETK25370 | ETK25361 |
| 25x25 | ETK25325 | | | | | | |
| 40x16 | ETK40316 | ETK40320 | ETK40330 | ETK40341 | ETK40350 | ETK40370 | ETK40361 |
| 40x25 | ETK40325 | | | | | | |
| 40x40 | ETK40340 | | | | | | |
| 60x40 | ETK60340 | ETK60320 | ETK60330 | ETK60341 | ETK60350 | ETK60370 | ETK60361 |
| 60x60 | ETK60360 | | | | | | |

Напольные лючки

| Тип | Цвет | Размеры A/B/C (мм) | Упаковка | № по каталогу |
|-----|------|-----------------------|----------|---------------|
|-----|------|-----------------------|----------|---------------|

Розеточные напольные лючки

Лючки предназначены для установки в них модульных ЭУИ 45x45 – Altira, W45, Unica. Механизмы Altira, W45 устанавливаются через специальные переходники, которые входят в комплект поставки лючка. Механизмы Unica защелкиваются напрямую в суппорт лючка, предварительно должен быть снят металлический суппорт с механизма. Лючки устанавливаются в бетонный пол или в фальшпол. Для монтажа в бетонный пол нужно использовать установочную коробку. В лючках предусмотрена возможность изменения стороны открывания крышки. Держатель кабеля входит в комплект поставки.

Материал: ПАБ.

| | | | | |
|--|-------|------------|---|-----------------|
| Лючок на 4 модуля (2 поста) | Серый | 82/100/160 | 2 | ETK44104 |
| Лючок квадратный на 8 модулей (4 поста) | Серый | 72/187/206 | 1 | ETK44108 |
| Лючок прямоугольный на 12 модулей (6 постов) | Серый | 72/187/269 | 1 | ETK44112 |

Лючки доступа (ревизионные)

Лючки доступа не имеют суппортов под установку розеток. Основное назначение – организация доступа в подпольное пространство.

Материал: ПАБ.

| | | | | |
|-----------------------------|-------|------------|---|-----------------|
| Лючок доступа квадратный | Серый | 72/187/206 | 1 | ETK44508 |
| Лючок доступа прямоугольный | Серый | 72/187/269 | 1 | ETK44512 |

Коробки защитные

Предназначены для защиты нижней части лючка.

Материал: ABS.

| | | | | |
|--------------------------|--------|------------|---|-----------------|
| Для квадратного лючка | Черный | 61/162/172 | 6 | ETK44708 |
| Для прямоугольного лючка | Черный | 61/162/235 | 4 | ETK44712 |

Коробки установочные

Коробка используется при монтаже лючка в бетонный пол.

Материал: ABS.

| | | | | |
|--------------------------|--------|------------|---|-----------------|
| Для овального лючка | Черный | 75/12/160 | 2 | ETK44832 |
| Для квадратного лючка | Черный | 90/130/165 | 3 | ETK44834 |
| Для прямоугольного лючка | Черный | 90/167/252 | 2 | ETK44836 |



Декоративные вставки в крышку лючка

Предназначены для заполнения свободного пространства в крышке лючка (вместо напольного покрытия) и для придания законченного внешнего вида.

Материал: ПАБ.

| | | | | |
|--------------------------|-------|-----------|---|------------------|
| Для квадратного лючка | Серый | 4/130/165 | 1 | ETK44108T |
| Для прямоугольного лючка | Серый | 4/150/190 | 1 | ETK44112T |

Электроустановочные изделия W45

| Тип | Цвет | Размеры A/B/C (мм) | Упаковка | № по каталогу |
|---|---------------|-----------------------|----------|----------------------|
| Розетки 2К+3 со шторками, 16 А, 250 В | | | | |
| Розетка со шторками и винтовыми контактами Материал: ABS | | | | |
| Розетка | Белый RAL9010 | 45x45x40 | 20 | RN16-113-BE |
| Розетка | Белый RAL9003 | 45x45x40 | 20 | RN16-113-B |
| Розетка | Красный | 45x45x40 | 20 | RN16-113-K |
| Выключатели, 10 А, 250 В | | | | |
| Выключатели с винтовыми контактами Материал: ABS | | | | |
| Выключатель 1-клавишный  (Сх.1) | Белый RAL9010 | 45x45x33 | 15 | VN1U-141-BE |
| Выключатель 2-клавишный  (Сх.5) | Белый RAL9010 | 45x45x33 | 15 | VN5U-242-BE |
| Переключатель 1-клавишный  (Сх.6) | Белый RAL9010 | 45x45x33 | 15 | VN6U-143-BE |
| | Белый RAL9003 | 45x45x33 | 15 | VN6U-143-B |
| Компьютерные и телефонные розетки | | | | |
| Материал: ABS | | | | |
| Розетка RJ45, кат. 5е, UTP | Белый RAL9010 | 45x45x32 | 25 | RIN-144K5E-BE |
| | Белый RAL9003 | 45x45x32 | 25 | RIN-144K5E-B |
| | Белый RAL9010 | 45x22,5x32 | 20 | RIN-145K5E-BE |
| | Белый RAL9003 | 45x22,5x32 | 20 | RIN-145K5E-B |
| Розетка телефонная RJ11, кат. 3 | Белый RAL9010 | 45x45x32 | 25 | RIN-144T-BE |
| | Белый RAL9003 | 45x45x32 | 25 | RIN-144T-B |
| Накладки-держатели для модулей RJ типа Keystone | | | | |
| Материал: ABS | | | | |
| Накладка 45x45 | Белый RAL9010 | 45x45x21,5 | 50 | RIN-144-BE |
| | Белый RAL9003 | 45x45x21,5 | 50 | RIN-144-B |
| Накладка 45x22,5 | Белый RAL9010 | 45x22,5x21,5 | 40 | RIN-145-BE |
| | Белый RAL9003 | 45x22,5x21,5 | 40 | RIN-145-B |

Серия W45 – это модульная серия стандарта 45x45 мм, доступная в двух вариантах белого цвета: RAL9003 и RAL9010.

Исполнение серии W45 белого цвета RAL9010 идеально сочетается с кабель-каналами Ultra, а RAL9003 – с кабель-каналами OptiLine 45.

Ассортимент серии состоит из:

- силовых розеток белого и красного цветов;
- 1- и 2-клавишных выключателей, переключателей;
- информационных розеток RJ45, кат. 5е и телефонных розеток RJ11;
- накладок-держателей 45x45 и 45x22 для установки модулей RJ типа Keystone.

Все изделия устанавливаются в кабель-каналы и другое оборудование напрямую защёлкиванием или с помощью суппорта.

В розетках применяется высокоупругая фосфористая бронза, обеспечивающая надежный контакт в течение всего срока службы изделия под нагрузкой током до 16 А. Контактные группы выключателей выполнены из серебра и позволяют коммутировать нагрузку до 10 А (6 АХ для люминесцентных светильников).

Все изделия W45 сертифицированы.

Монтажные и распределительные коробки

Оптимальные решения для монтажа



Монтажные и распределительные коробки позволяют произвести монтаж любых электроустановочных изделий и коммутацию проводов быстро, просто и профессионально независимо от типа стен и способа установки.

Скрытая установка



Для сплошных стен

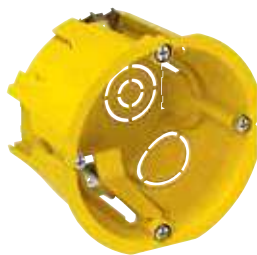

Для полых стен

Открытая установка



Для открытой установки

Монтажные и распределительные коробки для сплошных стен

Преимущества

- 1 Проверенная жесткость**
Уникальная конструкция коробки из полипропилена не позволяет ей ломаться при установке.
- 2 Встроенные фиксаторы**
Уникальная конструкция фиксирующих защелок в верхней части коробки позволяет объединять в блоки несколько коробок.
- 3 Легкоудаляемые заглушки**
В коробках имеются заглушки диаметром от 10 до 25 мм. Они легко выбиваются вручную, образуя ровные отверстия для ввода кабелей. Отверстия не имеют острых сколов или заусениц, о которые можно порезаться или повредить кабель.
- 4 Коробки разной глубины в одной конструкции**
Электроустановочная коробка глубиной 45 мм позволяет произвести монтаж розетки и выключателя, коробка глубиной 60 мм – дополнительную коммутацию большего числа кабелей в одной конструкции.
- 5 Встроенные соединительные защелки**
Запатентованная конструкция защелок позволяет жестко соединить в блок монтажные коробки различной глубины для установки в горизонтальном или вертикальном положении.
- 6 Прочная защелкивающаяся крышка с вырезами под отвертку**
Наши соединительные коробки имеют защелкивающуюся крышку с вырезами под плоскую отвертку, благодаря которым она снимается без малейшего повреждения.
- 7 Расстояние между центрами соединенных коробок 71 мм**
Расстояние 71 мм гарантирует правильное расположение нескольких коробок при монтаже вплотную друг к другу.
- 8 Расстояние между точками крепления 60 мм**
Расстояние 60 мм между крепежными винтами позволяет устанавливать в коробку большинство электроустановочных изделий с вертикальными и горизонтальными монтажными рамками.



Монтажные и распределительные коробки для полых стен

Преимущества

- 1 Долговечность**
Коробка изготовлена из полипропилена, что делает ее прочной и долговечной. Она не будет трескаться и раскалываться со временем при перепадах температуры.
- 2 Незаметность дефектов монтажа**
Тонкая кромка вокруг коробки закрывает неровности отверстия в стене и минимизирует зазор между коробкой и стеной.
- 3 Расстояние между точками крепления 60 мм**
Расстояние 60 мм между крепежными винтами позволяет устанавливать большинство электроустановочных изделий с вертикальными и горизонтальными монтажными рамками.
- 4 Быстрота монтажа**
Винты для крепления быстро вкручиваются благодаря трехзаходной резьбе, что ускоряет монтаж в три раза.
- 5 Простота установки и демонтажа**
Конструкция лапок и обжимка концов винтов облегчают монтаж и демонтаж коробки, а также исключают повреждение стены и потерю лапок.
- 6 Надежная фиксация**
Широкие металлические монтажные лапки, с острыми кромками, обеспечивают устойчивый захват панелей полых стен и предотвращают проворачивание коробки.
- 7 Система для предотвращения проворачивания**
Коробки оснащены четырьмя выступами, которые гарантируют устойчивую фиксацию в гипсокартонной стене и предотвращают нежелательное проворачивание коробки.
- 8 Соединительный элемент**
Крепление нескольких коробок вплотную друг к другу осуществляется с помощью соединительного элемента.
- 9 Легкоудаляемые заглушки**
Заглушки легко удаляются вручную, освобождая ровные отверстия для ввода кабелей. Забудьте об острых краях и заусеницах, которые часто приводят к травмам.
- 10 Защелкивающаяся крышка с вырезами под отвёртку**
Наши распределительные коробки имеют защелкивающуюся крышку с вырезами под плоскую отвертку, благодаря которым она снимается без малейшего повреждения.

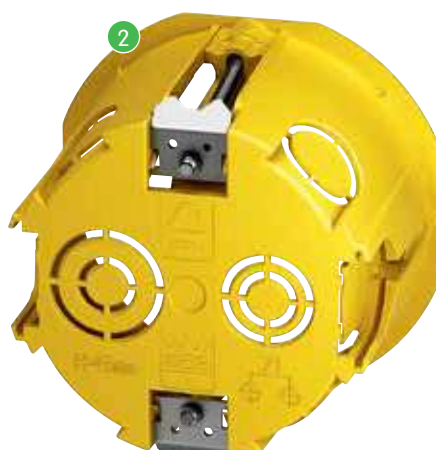
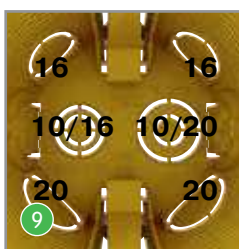

Распределительные коробки открытой установки

Преимущества

- 1 Гибкие ступенчатые кабельные сальники с четкой маркировкой диаметра**
Коробки имеют гибкие ступенчатые кабельные сальники с четкой маркировкой диаметра, что облегчает подготовку вводного отверстия в соответствии с диаметром вашего кабеля или гофротрубы.
- 2 Защитные кольца и крышки для крепежных отверстий**
Все крепежные отверстия окружены кольцами, защищающими винты от контакта с электрическими проводниками. Для большей безопасности кольца закрываются колпачками.
- 3 Надежное крепление в любых условиях**
Коробку Schneider Electric вы можете установить везде, где захотите, на поверхности стены или на подставке, обеспечивая необходимый зазор для ввода кабелей. На коробку нанесена четкая маркировка расстояния между крепежными отверстиями, а заглушки можно удалять как изнутри, так и снаружи.
- 4 Большой внутренний объем**
Благодаря защелкивающейся крышке и продуманному расположению крепежных винтов внутреннее пространство остается полностью свободным для выполнения всех необходимых соединений проводов.
- 5 Использование во влажных помещениях**
Наши влагонепроницаемые коробки идеально подходят для ванных комнат, закрытых бассейнов и других помещений с повышенной влажностью и другими неблагоприятными условиями.
- 6 Дренажные отверстия**
Дренажные отверстия закрыты заглушками, которые можно удалить как с внутренней, так и с внешней стороны. Это можно сделать как до, так и после монтажа.
- 7 Продуманная конструкция крышек**
Все крышки соединяются с корпусом специальной нитью, благодаря которой они не могут упасть и потеряться. Фиксация крышек защелкиванием устраняет необходимость винтового крепления.
- 8 Крышку нельзя снять руками**
Крышка снимается только с помощью отвертки.



Монтажные коробки для сплошных стен

| Тип | Цвет | Размеры | Упаковка | № по каталогу |
|--|---------|----------|----------|------------------|
| Монтажные коробки для сплошных стен IP30 | | | | |
| Используются для установки в сплошные стены, например, из кирпича, бетона, пенобетона. Электроустановочные изделия с/с 60 мм крепятся на винтах, входящих в комплект коробки. Имеют 8 перфорированных отверстий для ввода кабеля или гофротрубы. Конструкция коробки позволяет соединять их между собой без дополнительных соединителей с расстоянием между центрами 71 мм. Степень защиты – IP30, огнестойкость – 650 °С. Материал: полипропилен. | | | | |
| Коробка 68(65)х45 | Зеленый | 81/71/46 | 200 | IMT35100 |
| Коробка 68(65)х45 DIY (со стикером) | Зеленый | 81/71/46 | 200 | IMT351001 |
| Коробка 68(65)х60 | Зеленый | 81/71/61 | 120 | IMT35101 |
| Коробка 68(65)х60 DIY (со стикером) | Зеленый | 81/71/61 | 120 | IMT351011 |



Монтажные коробки для сплошных стен IP40

Используются для установки в сплошные стены, например, из кирпича, бетона, пенобетона. Имеют намеченные отверстия для ввода кабеля или гофротрубы. Конструкция коробок LEX позволяет соединять их между собой без дополнительных соединителей с расстоянием между центрами 71 мм. Двухпостовая коробка укомплектована одним соединителем, который позволяет соединять коробки в блоки 2х2, 2х3 и т.д. Степень защиты – IP40, огнестойкость – 650 °С. Материал: полиэтилен.

| | | | | |
|-----------------------------|---------|-----------|-----|---------------------|
| Коробка 71х47 с винтами | Зеленый | 76/74/47 | 100 | LEX1420572MR |
| Коробка 71х47 без винтов | Зеленый | 76/74/47 | 100 | LEX1420571MR |
| Коробка двухпостовая 148х45 | Зеленый | 148/71/51 | 40 | KM-252 |
| Коробка круглая | Белый | Ø82/34 | 81 | L90 |
| Коробка круглая с винтами | Белый | Ø80/36 | 100 | II-L90-1 |



Распределительные коробки для сплошных стен

Круглые распределительные коробки для сплошных стен

Используются для установки в сплошные стены, например, из кирпича, бетона, пенобетона. Имеют намеченные отверстия (диаметром 10, 16, 20 мм для коробки 70х40 и 16, 20, 25 мм для коробки 100х50) для ввода кабеля или гофротрубы. Укомплектованы защёлкивающейся белой крышкой. Степень защиты – IP30, огнестойкость – 650 °С. Материал: полипропилен.

| | | | | |
|----------------------------------|---------|---------|-----|------------------|
| Коробка 70х40 | Зеленый | Ø80/42 | 175 | IMT35120 |
| Коробка 70х40 DIY (со стикером) | Зеленый | Ø80/42 | 175 | IMT351201 |
| Коробка 100х50 | Зеленый | Ø107/51 | 84 | IMT35121 |
| Коробка 100х50 DIY (со стикером) | Зеленый | Ø107/51 | 84 | IMT351211 |



Квадратные распределительные коробки для сплошных стен

Используются для установки в сплошные стены, например, из кирпича, бетона, пенобетона. Имеют намеченные отверстия диаметром 16, 20, 25 и 30 мм для ввода кабеля или гофротрубы. Укомплектованы белой крышкой, крепящейся четырьмя винтами, входящими в комплект коробки. Степень защиты – IP30, огнестойкость – 650 °С. Материал: полипропилен.

| | | | | |
|--------------------------------------|---------|------------|----|------------------|
| Коробка 100х100х50 | Зеленый | 112/112/51 | 72 | IMT35122 |
| Коробка 100х100х50 DIY (со стикером) | Зеленый | 112/112/51 | 72 | IMT351221 |



Распределительные коробки для сплошных стен







Распределительные коробки для сплошных стен

Используются для установки в сплошные стены, например, из кирпича, бетона, пенобетона. Имеют намеченные отверстия для ввода кабеля или гофротрубы. Укомплектованы защёлкивающейся белой крышкой. Степень защиты – IP30, огнестойкость – 650 °С. Материал: полипропилен.



| | | | | |
|--------------------|--------|---------|-----|-------------|
| Коробка Ø96(91)х15 | Черный | Ø106/17 | 100 | U191 |
| Коробка Ø96(91)х30 | Черный | Ø106/33 | 56 | U192 |
| Коробка Ø71(65)х15 | Черный | Ø80/17 | 162 | U194 |
| Коробка Ø71(65)х30 | Черный | Ø80/33 | 108 | U195 |





Установочные коробки для полых стен

| Тип | Цвет | Размеры | Упаковка | № по каталогу | |
|--|--|---------|-----------|---------------|-------------|
| Установочные коробки для полых стен IP20 | | | | | |
| Используются для установки в полые стены. Электроустановочные изделия с/с 60 мм крепятся на винтах, входящих в комплект коробки. Имеют металлические лапки и 8 перфорированных отверстий диаметром 10, 16 и 20 мм для ввода кабеля или гофротрубы. Коробки соединяются между собой посредством соединителя IMT35180, обеспечивая 71 мм между центрами коробок. Коробка IMT351581 поставляется в комплекте с соединителем IMT35180. Степень защиты – IP20, огнестойкость – 850 °С. Материал: полипропилен. | | | | | |
|  | Коробка 68(65)х45 | Желтый | Ø75/46 | 210 | IMT35150 |
|  | Коробка 68(65)х45 DIY (со стикером) | Желтый | Ø75/46 | 210 | IMT351501 |
| | Коробка 68(65)х45 с соединителем DIY (со стикером) | Желтый | Ø75/46 | 210 | IMT351581 |
| Установочные коробки для полых стен IP30 | | | | | |
| Используются для установки в полые стены. Электроустановочные изделия с/с 60 мм крепятся на винтах, входящих в комплект коробки. Имеют металлические лапки и перфорированные отверстия диаметром 10, 16 и 20 мм для ввода кабеля или гофротрубы. Коробки соединяются между собой посредством соединителя IMT35180, обеспечивая 71 мм между центрами коробок. Степень защиты – IP30, огнестойкость – 850 °С. Материал: полипропилен. | | | | | |
|  | Коробка 68х47 | Желтый | Ø76/47 | 100 | LEX1450414R |
|  | Коробка 71х47 (без винтов) | Желтый | Ø78/45 | 80 | II-U-1 |
|  | Коробка 71х47 (с винтами) | Желтый | Ø78/45 | 80 | II-U-2 |
|  | Коробка двухпостовая 151х46 | Желтый | 151/71/52 | 40 | KM-251 |

Распределительные коробки для полых стен

| | | | | | |
|---|--------------------------------------|--------|------------|-----|-----------|
| Круглые распределительные коробки для полых стен | | | | | |
| Используются для установки в полые стены. Имеют металлические лапки и перфорированные отверстия диаметром 10, 16 и 20 мм для ввода кабеля или гофротрубы. Укомплектованы защёлкивающейся белой крышкой. Степень защиты – IP20, огнестойкость – 850 °С. Материал: полипропилен. | | | | | |
|  | Коробка Ø80х45 | Желтый | Ø95/49 | 120 | IMT35160 |
| | Коробка Ø80х45 DIY (со стикером) | Желтый | Ø95/49 | 120 | IMT351601 |
| Квадратные распределительные коробки для полых стен | | | | | |
| Используются для установки в полые стены. Имеют металлические лапки и перфорированные отверстия диаметром 10, 16 и 20 мм для ввода кабеля или гофротрубы. Укомплектованы защёлкивающейся белой крышкой. Степень защиты – IP20, огнестойкость – 850 °С. Материал: полипропилен. | | | | | |
|  | Коробка 100х100х50 | Желтый | 120/120/54 | 72 | IMT35161 |
| | Коробка 100х100х50 DIY (со стикером) | Желтый | 120/120/54 | 72 | IMT351611 |

Соединители и крышки

| | | | | | |
|--|------------------------------------|--------|------------|-----|-------------|
| Соединитель | | | | | |
| Предназначен для соединения монтажных коробок между собой и обеспечения расстояния 71 мм между центрами соединяемых коробок. Каталожный номер IMT351802 представляет собой пакет с десятью соединителями внутри и с отверстием для подвески на крючках. При заказе одной единицы вы получаете 1 пакет. Материал: полипропилен. | | | | | |
|  | Соединитель | Желтый | 21/21/17,5 | 900 | IMT35180 |
| | Соединитель (в упаковке по 10 шт.) | Желтый | 21/21/17,5 | 90 | IMT351802 |
| Крышка | | | | | |
| Предназначена для установки на монтажные коробки. Крепится к коробке винтами. Материал: полипропилен. | | | | | |
|  | Крышка Ø92 (винтовое крепление) | Белый | Ø92/3 | 200 | LEX1420540R |

Распределительные коробки IP55 открытой установки

| Тип | Цвет | Размеры | Упаковка | № по каталогу |
|-----|------|---------|----------|---------------|
|-----|------|---------|----------|---------------|

Круглые распределительные коробки IP55 открытой установки

Используются для открытой установки. Имеют защёлкивающуюся крышку, соединённую пластиковой ниткой с корпусом коробки, колпачки для колец, изолирующих крепёжные винты, и 4 ступенчатых сальника для ввода кабеля или гофротрубы. Сальники подходят для кабелей и труб диаметром 4...8, 8...12, 12...16 и 20 мм. Степень защиты – IP55, огнестойкость – 750 °С. Материал: полипропилен.

| | | | | |
|---------------------------------|-------|---------|-----|-----------|
| Коробка 65x40 | Серый | Ø84/48 | 150 | IMT35093 |
| Коробка 65x40 DIY (со стикером) | Серый | Ø84/48 | 150 | IMT350931 |
| Коробка 80x40 | Серый | Ø100/48 | 96 | IMT35094 |
| Коробка 80x40 DIY (со стикером) | Серый | Ø100/48 | 96 | IMT350941 |

Квадратные распределительные коробки IP55 открытой установки

Используются для открытой установки. Имеют защёлкивающуюся крышку, соединённую пластиковой ниткой с корпусом коробки, колпачки для колец, изолирующих крепёжные винты, и 6 ступенчатых сальников для ввода кабеля или гофротрубы. Сальники подходят для кабелей и труб диаметром 4...8, 8...12, 12...16 и 20 мм. Для коробки 100x100x50 сальники имеют диапазоны 4...8, 8...12, 12...16, 16...20 и 25 мм. Степень защиты – IP55, огнестойкость – 750 °С. Материал: полипропилен.

| | | | | |
|--------------------------------------|-------|------------|----|-----------|
| Коробка 70x70x40 | Серый | 95/95/48 | 96 | IMT35090 |
| Коробка 70x70x40 DIY (со стикером) | Серый | 95/95/48 | 96 | IMT350901 |
| Коробка 85x85x40 | Серый | 110/110/48 | 72 | IMT35092 |
| Коробка 85x85x40 DIY (со стикером) | Серый | 110/110/48 | 72 | IMT350921 |
| Коробка 100x100x50 | Серый | 130/130/58 | 45 | IMT35091 |
| Коробка 100x100x50 DIY (со стикером) | Серый | 130/130/58 | 45 | IMT350911 |

Коробки распределительные IP55 для систем безопасности с огнестойкостью 960 °С

Коробки предназначены для соединения кабелей систем безопасности, отличаются высокой огнестойкостью и имеют красный цвет. На боковых стенках коробки расположены 7 сальников для ввода кабелей и труб диаметром до 20мм. На коробке 105x105 крышка дополнительно фиксируется с помощью винтов, поворачиваемых на четверть оборота. Степень защиты - IP55, механическая прочность - IK07. Огнестойкость – 960 °С. Материал: полипропилен.

| | | | | |
|-----------------|---------|------------|---|----------|
| Коробка 80x80 | Красный | 80/80/45 | 5 | ENN05164 |
| Коробка 105x105 | Красный | 105/105/55 | 5 | ENN05165 |

Распределительные коробки IP65 открытой установки

Распределительная коробка IP65 открытой установки с клеммной колодкой

Предназначена для организации мест коммутации проводов и кабелей. Имеет 10 мембран для ввода проводов и кабеля. Клеммная колодка состоит из 5 винтовых клемм, каждая клемма рассчитана на соединение до 3 проводов сечением 2,5 мм² или до 4 проводов сечением 1,5 мм². Степень защиты – IP65, огнестойкость – 850 °С. Материал: полипропилен.

| | | | | |
|--------------------------|---------------|----------|---|----------|
| Коробка 87x87 с колодкой | Белый RAL9003 | 87/87/40 | 5 | IMT34350 |
|--------------------------|---------------|----------|---|----------|

Распределительная коробка IP65 открытой установки БЕЗ клеммной колодки

Предназначена для организации мест коммутации проводов и кабелей. Имеет 10 мембран для ввода проводов и кабеля. Степень защиты – IP65, огнестойкость – 850 °С. Материал: полипропилен.

| | | | | |
|---------------|---------------|----------|---|----------|
| Коробка 87x87 | Белый RAL9003 | 87/87/40 | 5 | IMT34349 |
|---------------|---------------|----------|---|----------|

Распределительные коробки IP20 открытой установки

Распределительная коробка IP20 открытой установки с клеммной колодкой

Предназначена для организации мест коммутации проводов и кабелей. Клеммная колодка имеет 5 винтовых клемм, каждая клемма рассчитана на соединение до 3 проводов сечением 2,5 мм² или до 4 проводов сечением 1,5 мм². Крышка имеет намеченные отверстия для ввода проводов или кабелей. Степень защиты – IP20. Материал: термопласт.

| | | | | |
|--------------------------|---------------|----------|---|----------|
| Коробка 60x60 с колодкой | Белый RAL9003 | 60/60/30 | 5 | IMT34352 |
|--------------------------|---------------|----------|---|----------|

Распределительная коробка IP20 открытой установки БЕЗ клеммной колодки

Предназначена для организации мест коммутации проводов и кабелей. Крышка имеет намеченные отверстия для ввода проводов или кабелей. Степень защиты – IP20. Материал: термопласт.

| | | | | |
|---------------|---------------|----------|---|----------|
| Коробка 60x60 | Белый RAL9003 | 60/60/30 | 5 | IMT34351 |
|---------------|---------------|----------|---|----------|

Распределительные коробки Mureva IP65



| Тип | Цвет | Размеры | Упаковка | № по каталогу |
|--|----------|----------|----------|-----------------|
| Распределительные коробки Mureva IP65 (для условий до -25 °С) | | | | |
| Коробки предназначены для использования как внутри, так и вне помещений. Имеют по 3 мембраны на каждой стороне и 2 мембраны на дне для ввода кабелей и труб диаметром до 14 мм. Идеально сочетаются по цвету с серией ЭУИ Mureva Styl. Температура эксплуатации от -25 до +60 °С. Степень защиты IP65, механическая прочность IK07. Огнестойкость 650 °С. Коробки поставляются в двух вариантах упаковки: в плёнке по 5 штук и без пленки со стикером на каждой коробке для розничной продажи. Материал: полипропилен с эластомером. | | | | |
| Mureva 87x87 IP65 | Белый | 87/87/42 | 5 | IMT35334 |
| Mureva 87x87 IP65 | Антрацит | 87/87/42 | 5 | IMT35336 |
| Mureva 87x87 IP65 | Серый | 87/87/42 | 5 | IMT35337 |

Монтажные коробки Multifix Air IP40

Коробки предназначены для монтажа электроустановочных изделий с расстоянием между креплениями 60 мм, два варианта по глубине – 40 и 47 мм. Применимы при использовании многопостовых рамок с расстоянием между центрами ЭУИ 71 мм. В основном используются для монтажа в полые стены. Имеют пластиковые мембраны для ввода кабелей внутрь коробки и препятствующие проникновению пыли и утечки воздуха. Материал: полипропилен/термоэластопласт.



| Коробки однопостовые | | | | |
|--------------------------------|-------|-----------|----|-----------------|
| 67x40 мм | Белый | 71/40/71 | 50 | IMT35001 |
| 67x47 мм | Белый | 71/47/71 | 40 | IMT35032 |
| Коробка двухпостовая | | | | |
| 67x40 мм | Белый | 71/40/142 | 20 | IMT35000 |
| Коробка трёхпостовая | | | | |
| 67x40 мм | Белый | 71/40/215 | 10 | IMT35031 |
| Коробка четырехпостовая | | | | |
| 67x47 мм | Белый | 71/47/286 | 5 | IMT35033 |

Многопостовые монтажные коробки Multifix IP20 NEW 2020

Коробки предназначены для монтажа электроустановочных изделий с расстоянием между креплениями 60 мм. В основном используются для монтажа в полые стены. Расстояние между центрами двух соседних ЭУИ равно 71 мм. Имеют съёмную перегородку зелёного цвета для разделения силовой и слаботочной частей. Для ввода труб и кабелей предусмотрены выбиваемые заглушки диаметром 16 и 20 мм. Материал: полипропилен.

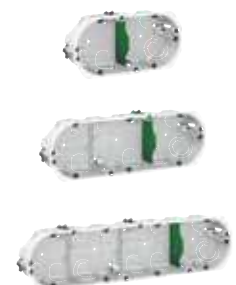

| Коробки двухпостовые | | | | |
|--------------------------------|-------|-----------|----|-----------------|
| Глубина 40 мм | Белый | 67/40/134 | 20 | IMT35924 |
| Глубина 50 мм | Белый | 67/50/134 | 20 | IMT35925 |
| Коробки трёхпостовые | | | | |
| Глубина 40 мм | Белый | 67/40/201 | 10 | IMT35934 |
| Глубина 50 мм | Белый | 67/50/201 | 10 | IMT35935 |
| Коробки четырехпостовые | | | | |
| Глубина 40 мм | Белый | 67/40/268 | 5 | IMT35944 |
| Глубина 50 мм | Белый | 67/50/268 | 5 | IMT35945 |

Заглушки для гибких труб

| Заглушки для гибких труб | | | | |
|--|-------|---------|-----|-----------------|
| Заглушки для гибких труб диаметром 16, 20 и 25 мм. Материал: полипропилен. | | | | |
| Ø16 мм | Белый | 19/21/9 | 100 | IMT35036 |
| Ø20 мм | Белый | 23/25/9 | 100 | IMT35037 |
| Ø25 мм | Белый | 28/30/9 | 100 | IMT35038 |

| Шаблон | | | | |
|--|---------|-----------|---|-----------------|
| Шаблон предназначен для разметки отверстий под установочные коробки. Имеет встроенный уровень. Материал: полистирол. | | | | |
| Шаблон для разметки | Зеленый | 61/19/300 | 1 | IMT35043 |



Специальная заглушка надежно фиксирует гибкую трубу к коробке. Заглушка может быть открыта и закрыта столько раз, сколько необходимо.

Нет пыли и потерям тепла
Лабораторные замеры показали, что по сравнению с обычными коробками Multifix Air имеют в 30 раз меньшую утечку воздуха. Данный факт особенно важен при их использовании в щитовых домах и монтаже в полые стены, так как исключает потери тепла, засасывание пыли, а также утечку холодного воздуха из помещения в жаркую погоду.





Соответствие стандартам

Розетки

- ТР ТС 004/2011
- ГОСТ IEC 60884-1-2013

Выключатели

- ТР ТС 004/2011
- ГОСТ Р 51324.1-2012
(МЭК 60669-1:2007)

Светорегуляторы (диммеры)

- ТР ТС 004/2011
- ГОСТ Р 51324.2.1-2012
- ТР ТС 020/2011
- СТБ ЕН 55015-2006
- ГОСТ IEC 61547-2013
- ГОСТ 30804.3.2-2013
- ГОСТ 30804.3.3-2013
- ГОСТ 30804.4.2-2013
- ГОСТ 30804.4.4-2013
- ГОСТ 30804.4.11-2013
- СТБ МЭК 61000-4-5-2006
- СТБ IEC 61000-4-6-2011
- ГОСТ IEC 61000-4-8-2013

Термостаты

- ТР ТС 004/2011
- ГОСТ IEC 60730-2-9-2011
- ГОСТ IEC 60730-1-2016
- ТР ТС 020/2011
- ГОСТ IEC 60730-1-2011
- ГОСТ IEC 60730-2-9-2011
- ГОСТ 30804.3.3-2013
- ГОСТ 30804.3.2-2013
- ГОСТ 30804.4.2-2013
- ГОСТ 30804.4.3-2013
- ГОСТ Р 51317.4.28-2000
- ГОСТ 30804.4.4-2013
- ГОСТ 30804.4.11-2013
- ГОСТ 30804.4.12-2002
- ГОСТ 30805.14.1-2013
- ГОСТ 30805.22-2013
- СТБ МЭК 61000-4-5-2006
- СТБ IEC 61000-4-6-2011
- ГОСТ IEC 61000-4-8-2013



Для монтажа электроустановочных изделий рекомендуем использовать отвертку с типом наконечника **PZ1** – для винтов и саморезов диаметром до 3,5 мм включительно, **PZ2** – для винтов и саморезов диаметром более 3,5 мм.

Эта отвертка усилена за счет дополнительных четырех ребер, расположенных под углом 45 градусов по отношению к основным, что позволяет обеспечить целостность шлица и повышает запас прочности.

Основные типы отверток



Slotted
Шлицевая



Cross Slot или Phillips
PH
Крестовая



Pozidriv
PZ
Крестовая усиленная

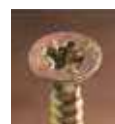

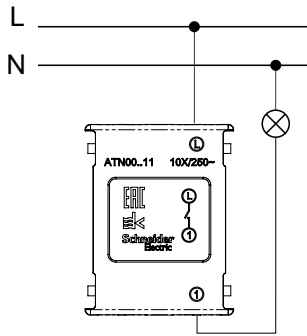

1-клавишный ВЫКЛЮЧАТЕЛЬ

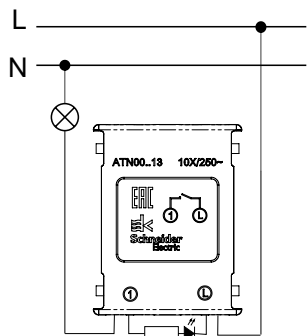

1-клавишный ВЫКЛЮЧАТЕЛЬ
с подсветкой

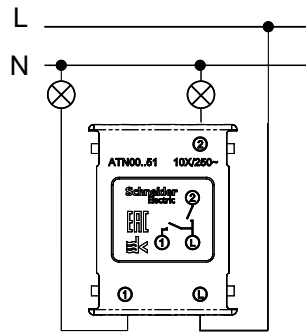

2-клавишный ВЫКЛЮЧАТЕЛЬ

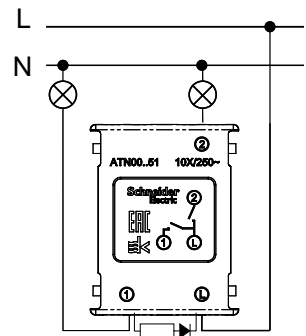

2-клавишный ВЫКЛЮЧАТЕЛЬ
с подсветкой

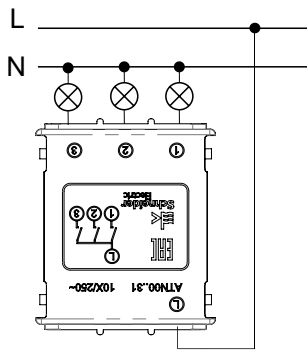

3-клавишный ВЫКЛЮЧАТЕЛЬ

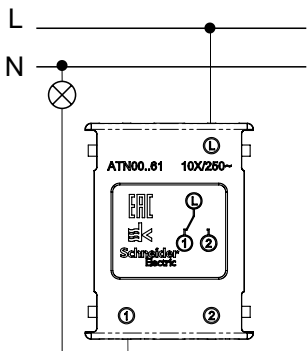

1-клавишный ПЕРЕКЛЮЧАТЕЛЬ

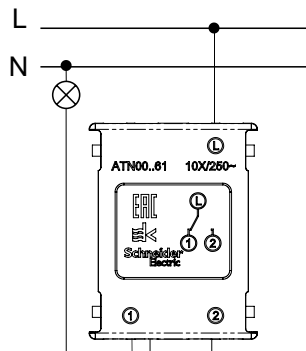

1-клавишный ПЕРЕКЛЮЧАТЕЛЬ
с подсветкой

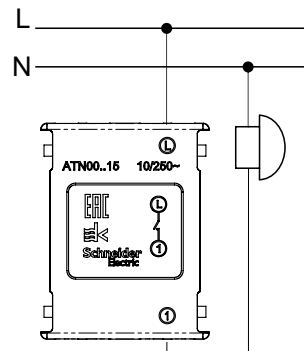

Нажимная КНОПКА

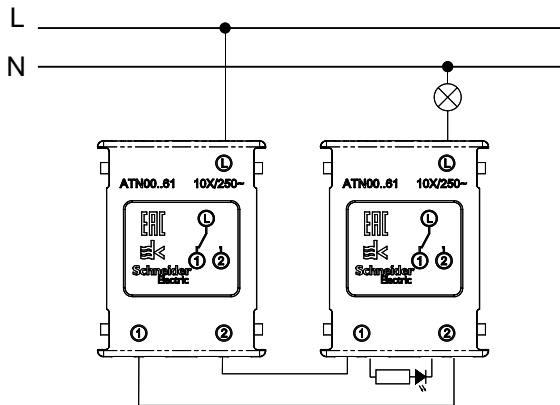

1-клавишный ПЕРЕКЛЮЧАТЕЛЬ + 1-клавишный ПЕРЕКЛЮЧАТЕЛЬ
с подсветкой

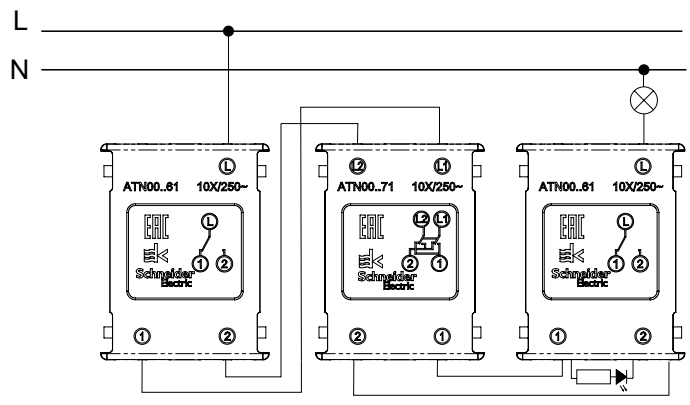

1-клавишный ПЕРЕКЛЮЧАТЕЛЬ + перекрестный ПЕРЕКЛЮЧАТЕЛЬ +
1-клавишный ПЕРЕКЛЮЧАТЕЛЬ с подсветкой

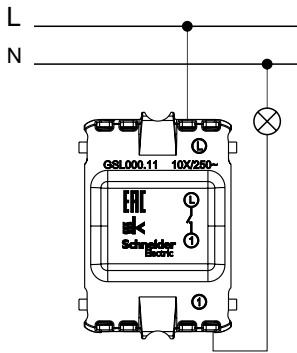

1-клавишный ВЫКЛЮЧАТЕЛЬ

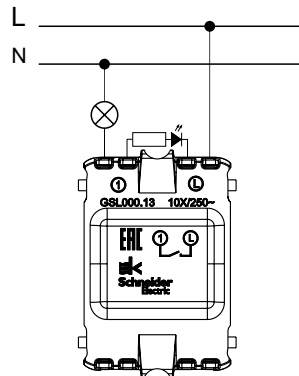

1-клавишный ВЫКЛЮЧАТЕЛЬ
с подсветкой

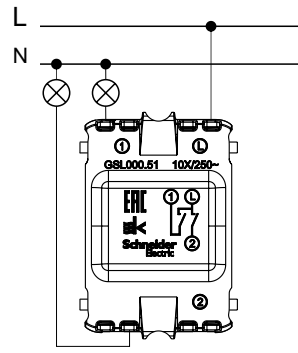

2-клавишный ВЫКЛЮЧАТЕЛЬ

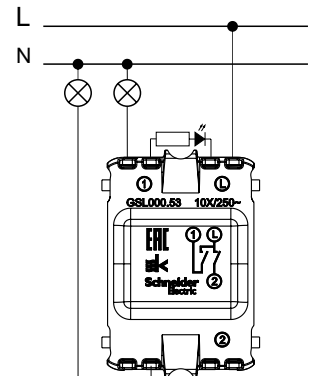

2-клавишный ВЫКЛЮЧАТЕЛЬ
с подсветкой

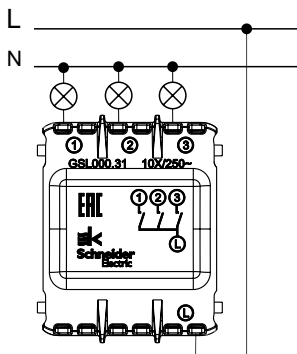

3-клавишный ВЫКЛЮЧАТЕЛЬ

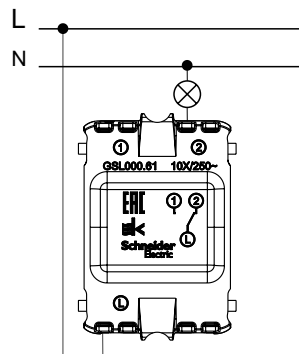

1-клавишный ПЕРЕКЛЮЧАТЕЛЬ

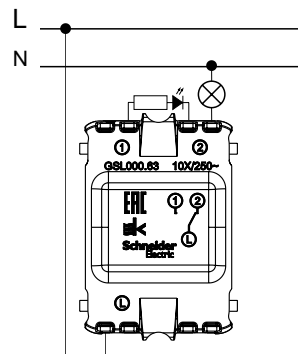

1-клавишный ПЕРЕКЛЮЧАТЕЛЬ
с подсветкой

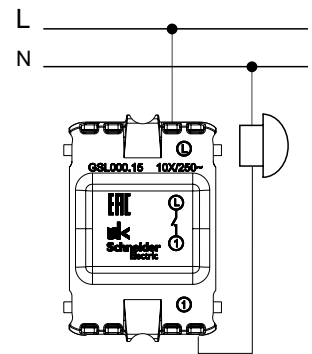

Нажимная КНОПКА

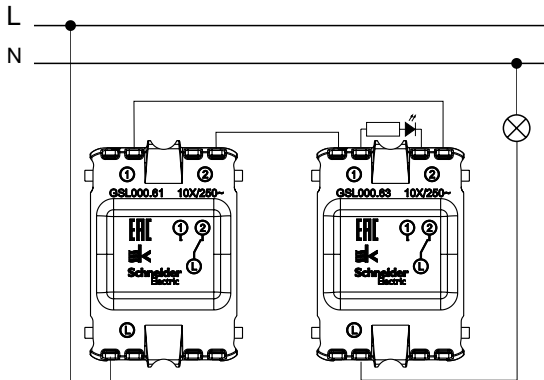

1-клавишный ПЕРЕКЛЮЧАТЕЛЬ + 1-клавишный ПЕРЕКЛЮЧАТЕЛЬ с подсветкой

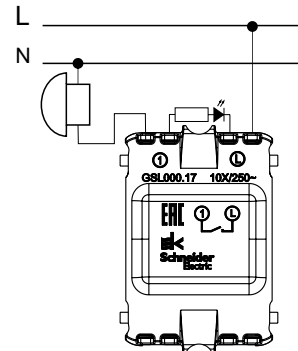

Нажимная КНОПКА с подсветкой

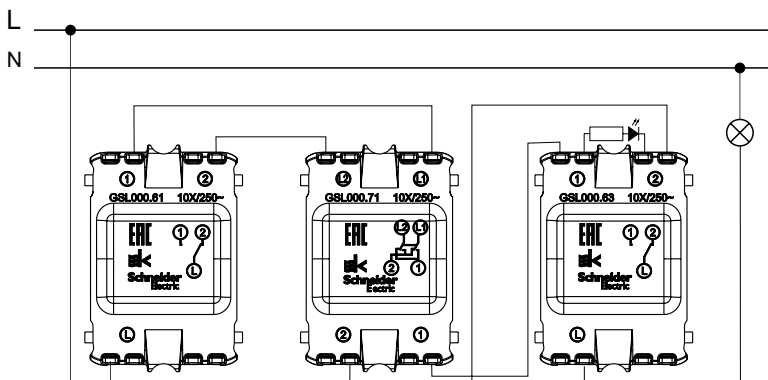

1-клавишный ПЕРЕКЛЮЧАТЕЛЬ + перекрестный ПЕРЕКЛЮЧАТЕЛЬ + 1-клавишный ПЕРЕКЛЮЧАТЕЛЬ с подсветкой

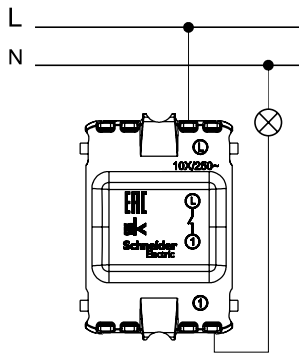

1-клавишный ВЫКЛЮЧАТЕЛЬ

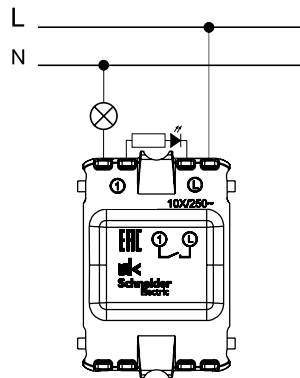

1-клавишный ВЫКЛЮЧАТЕЛЬ
с подсветкой

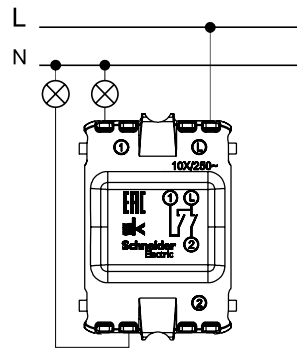

2-клавишный ВЫКЛЮЧАТЕЛЬ

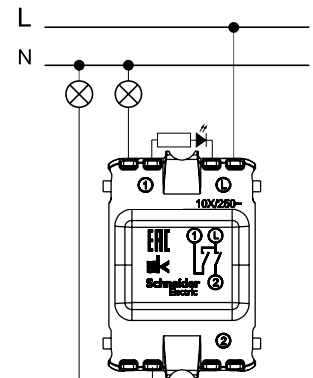

2-клавишный ВЫКЛЮЧАТЕЛЬ
с подсветкой

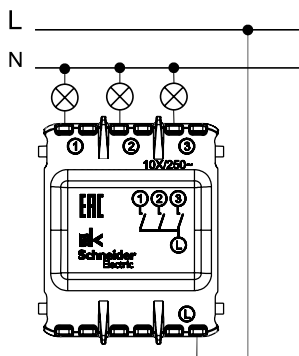

3-клавишный ВЫКЛЮЧАТЕЛЬ

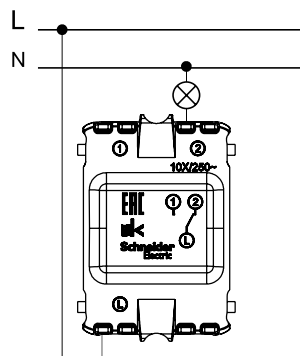

1-клавишный ПЕРЕКЛЮЧАТЕЛЬ

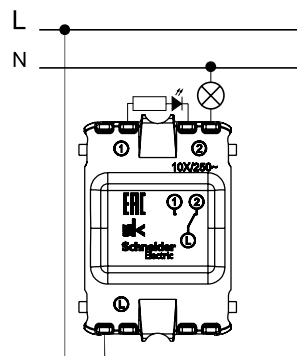

1-клавишный ПЕРЕКЛЮЧАТЕЛЬ
с подсветкой

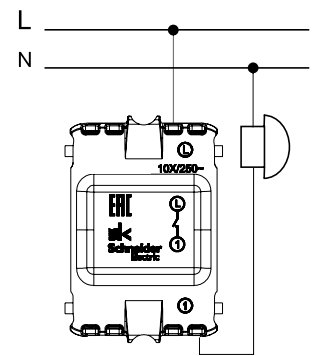

Нажимная КНОПКА

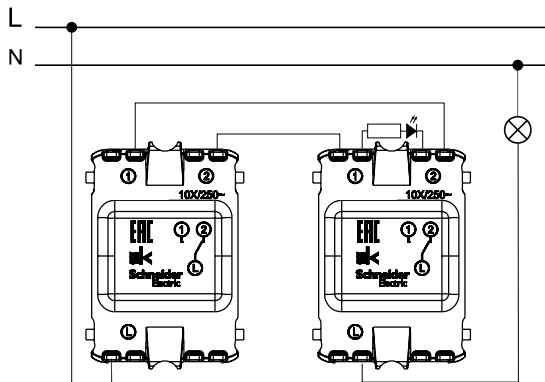

1-клавишный ПЕРЕКЛЮЧАТЕЛЬ + 1-клавишный ПЕРЕКЛЮЧАТЕЛЬ
с подсветкой

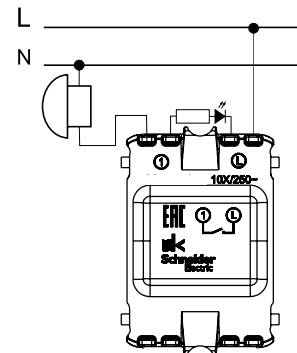

Нажимная КНОПКА с подсветкой

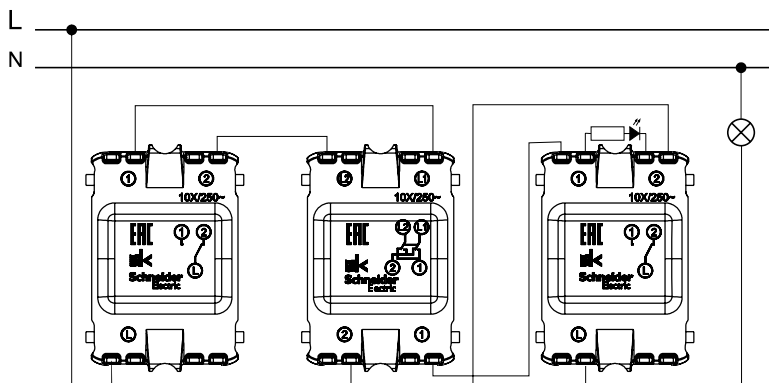

1-клавишный ПЕРЕКЛЮЧАТЕЛЬ + перекрестный ПЕРЕКЛЮЧАТЕЛЬ с подсветкой +
1-клавишный ПЕРЕКЛЮЧАТЕЛЬ с подсветкой

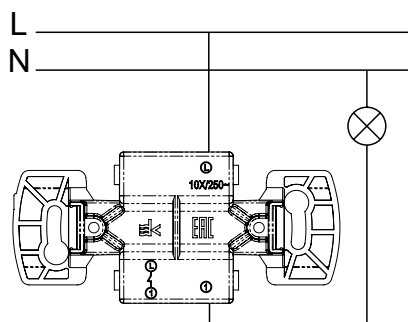

1-клавишный ВЫКЛЮЧАТЕЛЬ

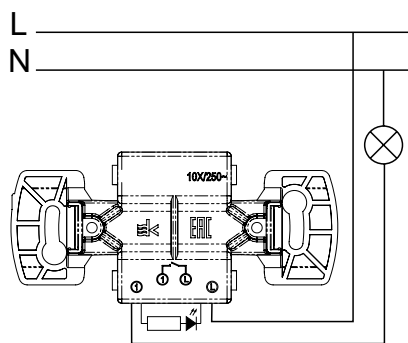

1-клавишный ВЫКЛЮЧАТЕЛЬ с подсветкой

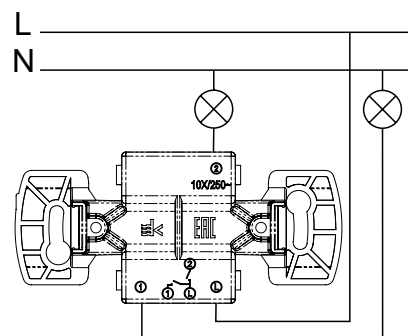

2-клавишный ВЫКЛЮЧАТЕЛЬ

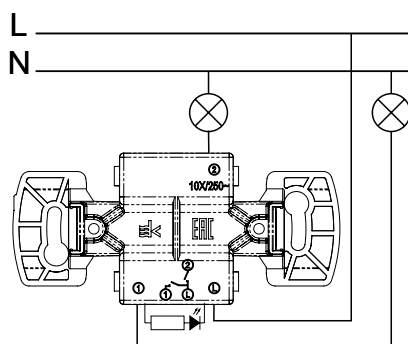

2-клавишный ВЫКЛЮЧАТЕЛЬ с подсветкой

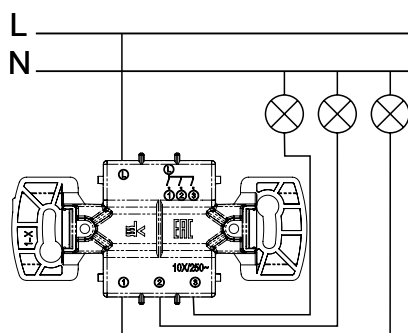

3-клавишный ВЫКЛЮЧАТЕЛЬ

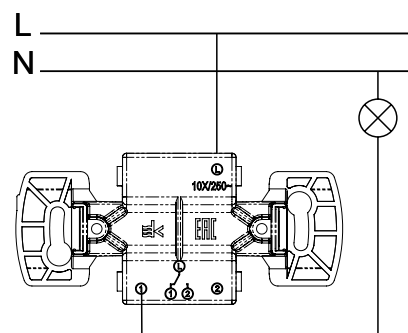

1-клавишный ПЕРЕКЛЮЧАТЕЛЬ

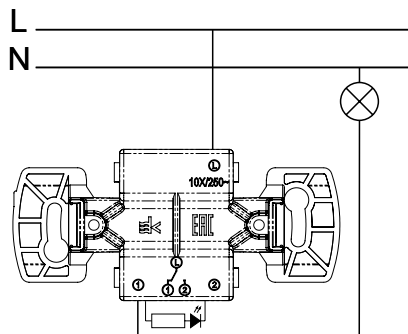

1-клавишный ПЕРЕКЛЮЧАТЕЛЬ с подсветкой

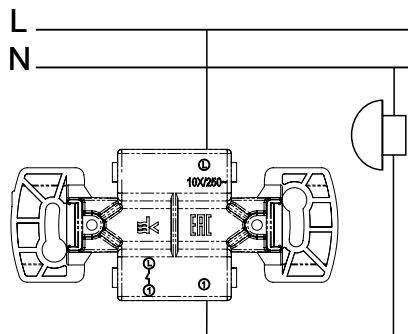

Нажимная КНОПКА

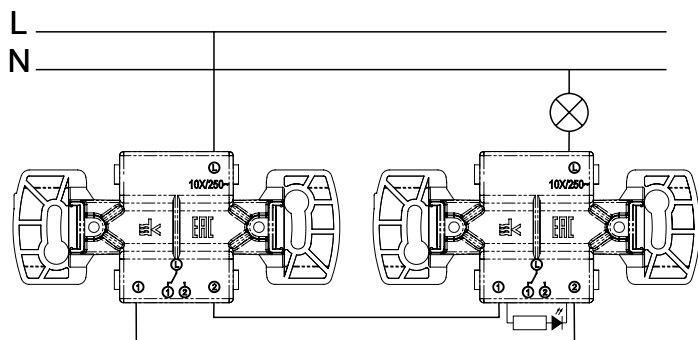

1-клавишный ПЕРЕКЛЮЧАТЕЛЬ + 1-клавишный ПЕРЕКЛЮЧАТЕЛЬ с подсветкой

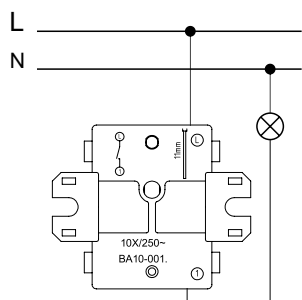

1-клавишный ВЫКЛЮЧАТЕЛЬ

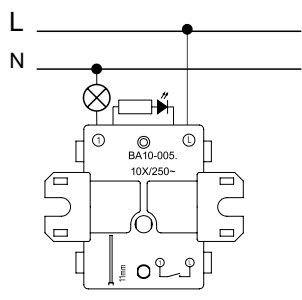

1-клавишный ВЫКЛЮЧАТЕЛЬ
с подсветкой

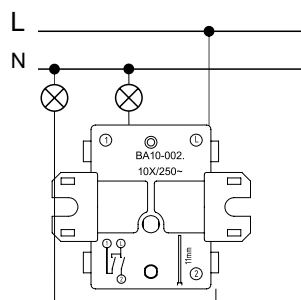

2-клавишный ВЫКЛЮЧАТЕЛЬ

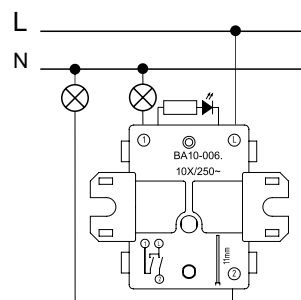

2-клавишный ВЫКЛЮЧАТЕЛЬ
с подсветкой

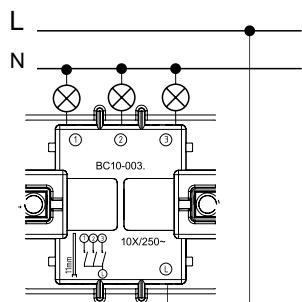

3-клавишный ВЫКЛЮЧАТЕЛЬ

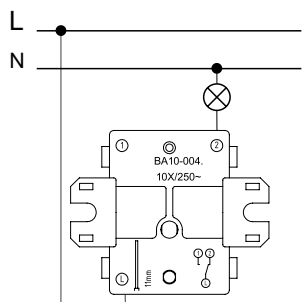

1-клавишный ПЕРЕКЛЮЧАТЕЛЬ

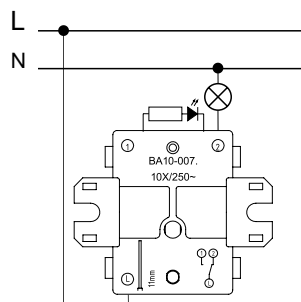

1-клавишный ПЕРЕКЛЮЧАТЕЛЬ
с подсветкой

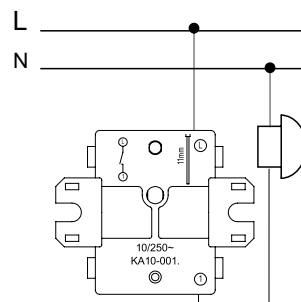

Нажимная КНОПКА

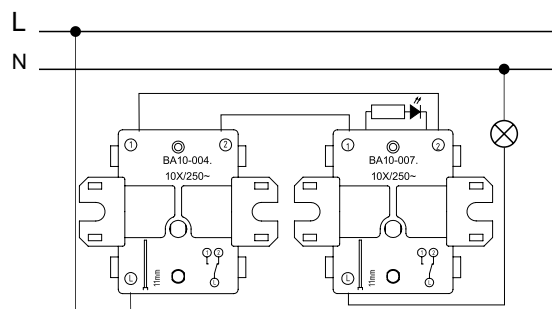

1-клавишный ПЕРЕКЛЮЧАТЕЛЬ + 1-клавишный ПЕРЕКЛЮЧАТЕЛЬ с подсветкой

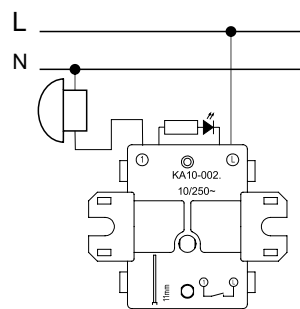

Нажимная КНОПКА с подсветкой

Прима

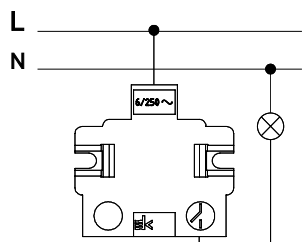

1-клавишный ВЫКЛЮЧАТЕЛЬ

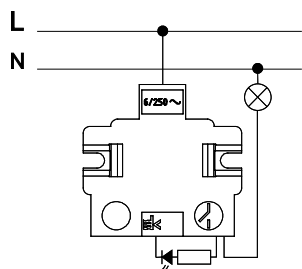

1-клавишный ВЫКЛЮЧАТЕЛЬ
с подсветкой

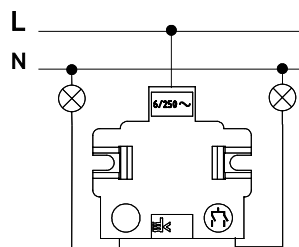

2-клавишный ВЫКЛЮЧАТЕЛЬ

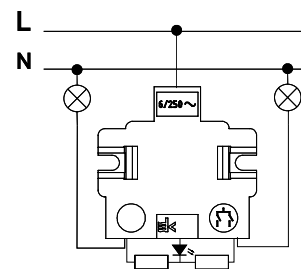

2-клавишный ВЫКЛЮЧАТЕЛЬ с подсветкой

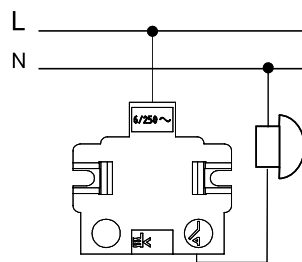

Нажимная КНОПКА

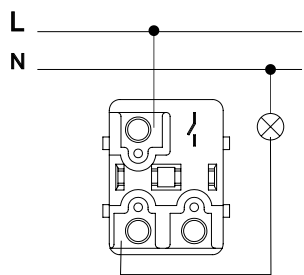

1-клавишный ВЫКЛЮЧАТЕЛЬ

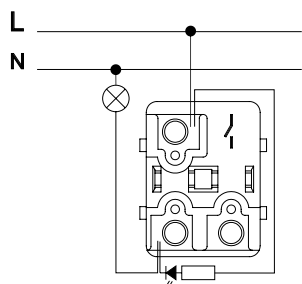

1-клавишный ВЫКЛЮЧАТЕЛЬ
с подсветкой

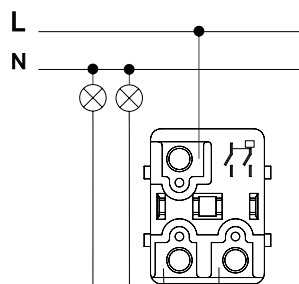

2-клавишный ВЫКЛЮЧАТЕЛЬ

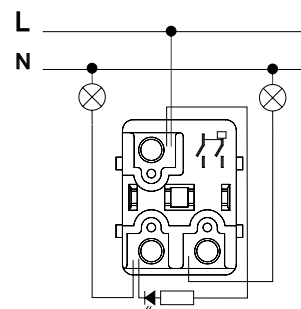

2-клавишный ВЫКЛЮЧАТЕЛЬ с подсветкой

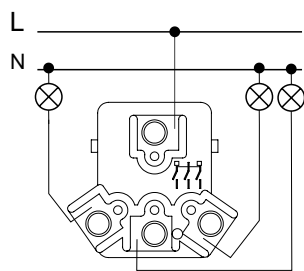

3-клавишный ВЫКЛЮЧАТЕЛЬ

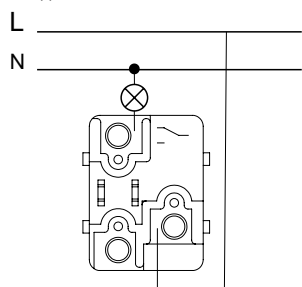

1-клавишный ПЕРЕКЛЮЧАТЕЛЬ

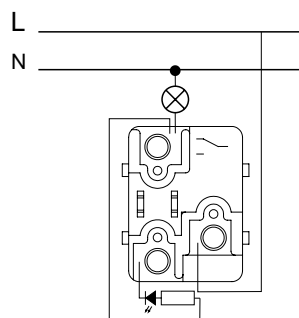

1-клавишный ПЕРЕКЛЮЧАТЕЛЬ с подсветкой

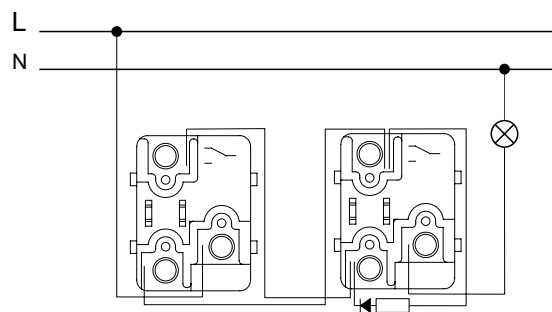

1-клавишный ПЕРЕКЛЮЧАТЕЛЬ + 1-клавишный ПЕРЕКЛЮЧАТЕЛЬ с подсветкой

Хит

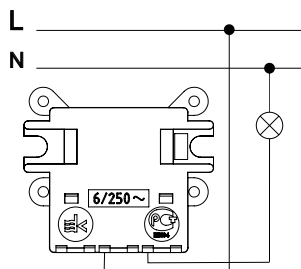

1-клавишный ВЫКЛЮЧАТЕЛЬ

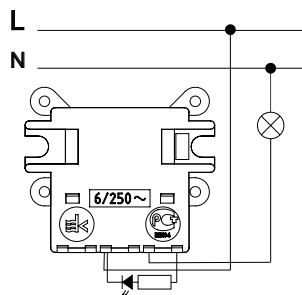

1-клавишный ВЫКЛЮЧАТЕЛЬ
с подсветкой

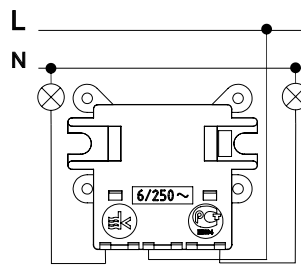

2-клавишный ВЫКЛЮЧАТЕЛЬ

W45

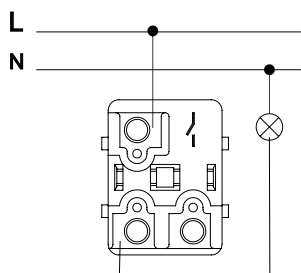

1-клавишный ВЫКЛЮЧАТЕЛЬ

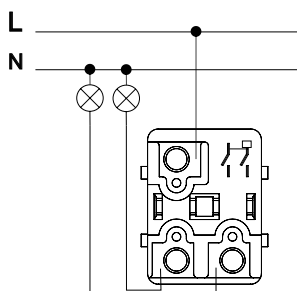

2-клавишный ВЫКЛЮЧАТЕЛЬ

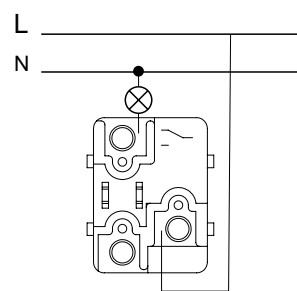

1-клавишный ПЕРЕКЛЮЧАТЕЛЬ

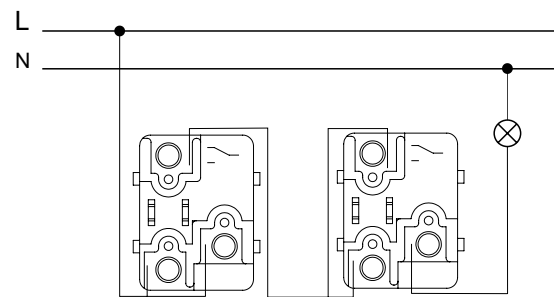

1-клавишный ПЕРЕКЛЮЧАТЕЛЬ +
1-клавишный ПЕРЕКЛЮЧАТЕЛЬ

Применение

Антенные розетки предназначены для подключения радио- и телевизионных приемников, которые используются для приема эфирных или спутниковых, аналоговых или цифровых сигналов.

Технические характеристики

| | ATN00•92 | ATN00•91 | ATN0•93 |
|--------------------------|-----------|-----------|--------------|
| | Проходная | Оконечная | ТВ-коннектор |
| Затухание (дБ) | - | - | - |
| Рабочая частота (МГц) | 5-862 | 5-862 | 5-862 |
| Затухание на отводе (дБ) | 4 | 1 | - |
| Сквозное затухание (дБ) | - | - | - |

Конструкция

Розетка TV, проходная

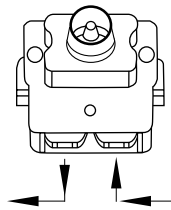

Розетка TV, оконечная

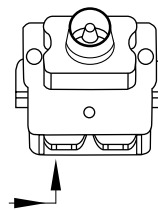

Размеры (мм)

ATN00..91, ATN00..92

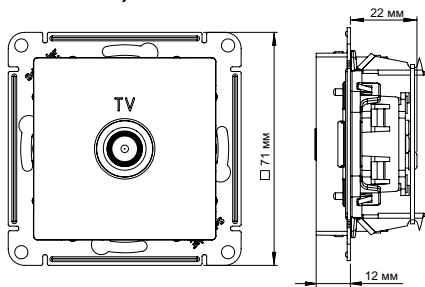

ATN00..93



Схема монтажа



Применение

Компьютерные розетки RJ45 кат. 5е (неэкранированные) и кат. 6а (экранированные) предназначены для установки в телекоммуникационных сетях и служат для подключения к локальным сетям, сети Интернет и для подсоединения внешних устройств (телефон, факс и т.д.).

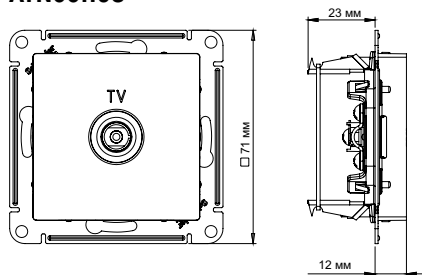
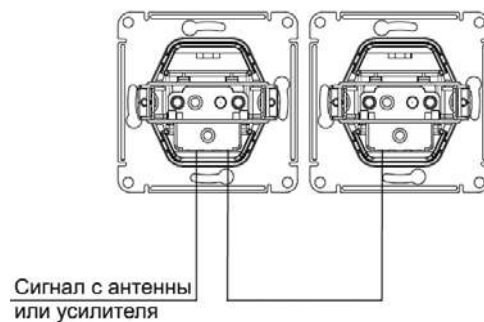
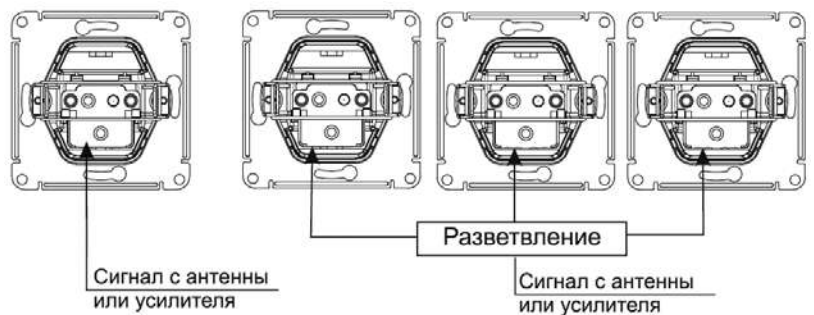
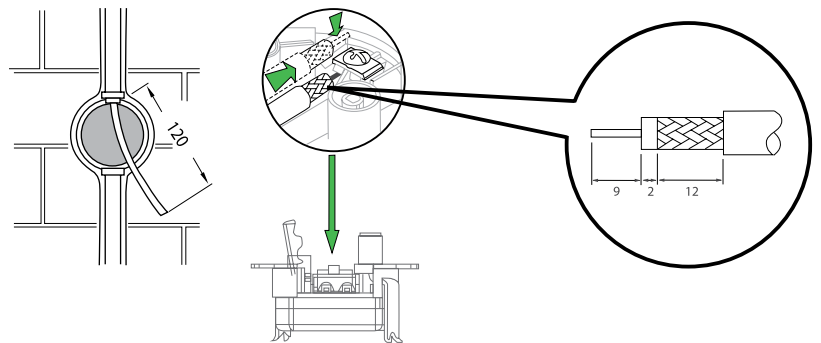
Телефонная розетка RJ11 предназначена для установки в телекоммуникационных сетях и для подсоединения внешних устройств (телефон, факс и т.д.).

TV коннектор предназначен для передачи телевизионного сигнала из антенной сети к телевизионным приемникам.

Технические характеристики

Розетки

| | |
|------------------------|-------------------------|
| Номинальное напряжение | до 60 В пост. тока |
| Тип разъемов | |
| Для Т | RJ11, кат. 3 |
| Для К | RJ45, кат. 5е и кат. 6а |
| Рабочий ток | до 0,35 А |

TV коннектор

| | |
|----------------------------------|--|
| Рабочая частота | 5-862 МГц |
| Входное и выходное сопротивление | 75 Ом |
| Тип соединения | стандарт, IEC |
| Контактные зажимы | для проводов с Ø токопроводящих жил от 0,4 до 0,8 мм |

Компьютер

| Контакты | Цвет провода | |
|----------|------------------|------------------|
| | T568A | T568B |
| 1 | белый/зеленый | белый/оранжевый |
| 2 | зеленый | оранжевый |
| 3 | белый/оранжевый | белый/зеленый |
| 4 | синий | синий |
| 5 | синий/белый | синий/белый |
| 6 | оранжевый | зеленый |
| 7 | белый/коричневый | белый/коричневый |
| 8 | коричневый | коричневый |

Телефон

| Контакты | Цвет провода |
|----------|-----------------|
| 1 | белый/оранжевый |
| 2 | синий |
| 3 | белый/синий |
| 4 | оранжевый |

Конструкция розетки

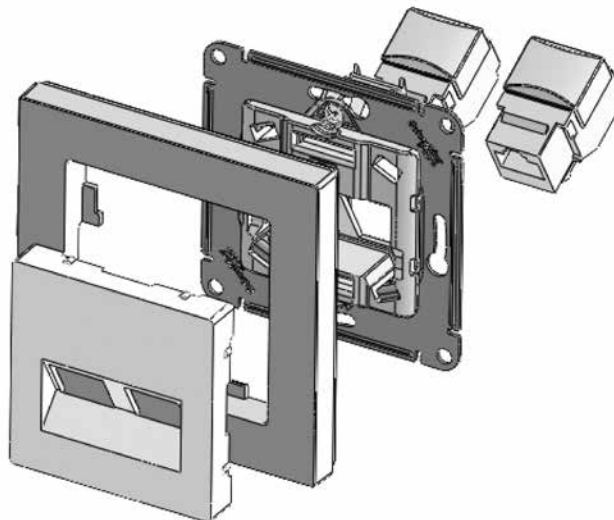

Категории

- Самой важной характеристикой сети является скорость передачи данных.
- Классификация различных категорий кабеля:

| Категория | Диапазон частоты | Тип сети |
|-----------|------------------|---------------------------------|
| Кат. 3 | До 10 МГц | 10 Мбит/с, 10Base-T, Token Ring |
| Кат. 4 | До 16 МГц | 16 Мбит/с, 10Base-T, Token Ring |
| Кат. 5е | До 100 МГц | 1 Гбит/с, 1000Base-T |
| Кат. 6 | До 250 МГц | 1 Гбит/с, 1000Base-T |
| Кат. 6а | До 500 МГц | 10 Гбит/с, 10GBase-T |

Схема монтажа

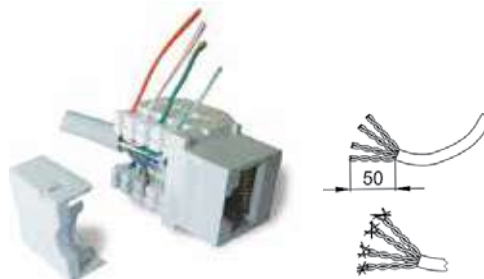

Конструкция розетки TV+RJ45

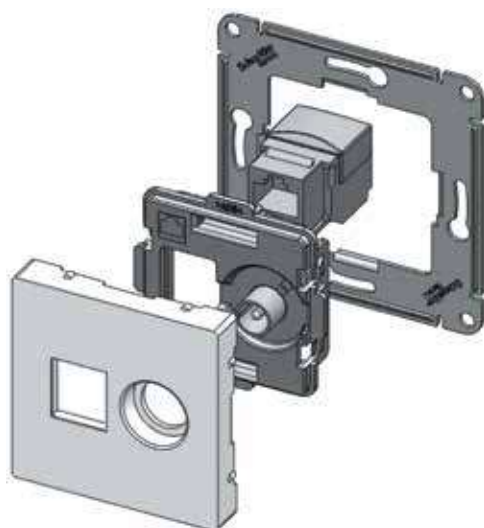

Одиночное (индивидуальное) подключение

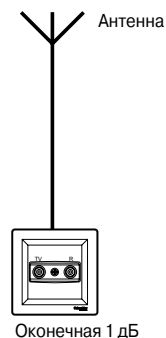

Параллельное подключение (типа «звезда»)

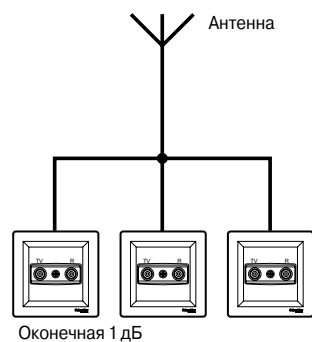

Подключение в линию

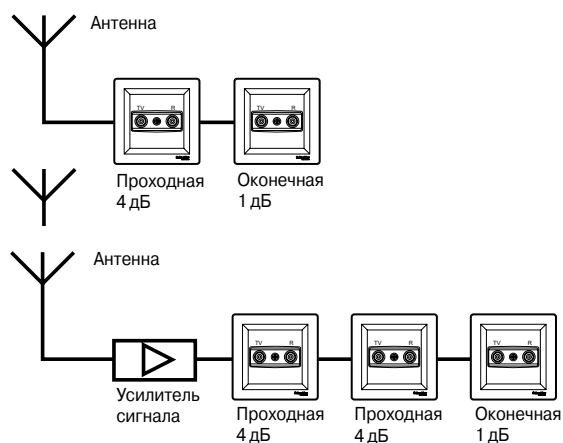

Важно! Оконечная розетка устанавливается в конце линии.

Применение

Антенные розетки предназначены для подключения радио- и телевизионных приемников, которые используются для приема эфирных или спутниковых, аналоговых или цифровых сигналов.

Конструкция

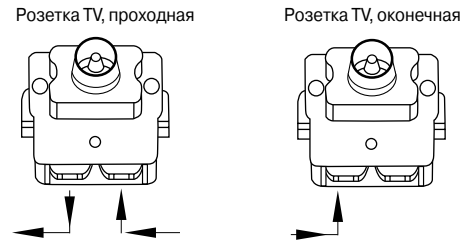

Технические характеристики

| | GSL000•92 | GSL000•91 | GSL00•93, GSL00•96 | WDE000191, WDE000291 |
|----------------------------|-----------|-----------|-----------------------|-------------------------|
| | Проходная | Оконечная | ТВ-коннектор | Одиночная, 0.7 дБ |
| Затухание (дБ) | - | - | - | - |
| Рабочая частота (МГц) | 5-862 | 5-862 | 5-862 | 5-862 |
| Затухание на 4 отводе (дБ) | 4 | 1 | - | - |
| Сквозное затухание (дБ) | - | - | - | - |

Схема 1

Розетка TV WDE000191

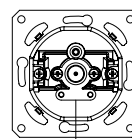

Сигнал с антенны или усилителя

Схема 2

Параллельное подключение (типа «звезда»)

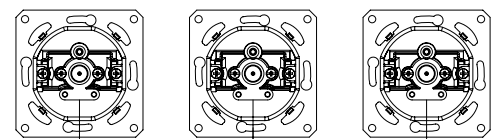

Сигнал с антенны или усилителя

Размеры (мм)

GSL000.91, GSL000.92

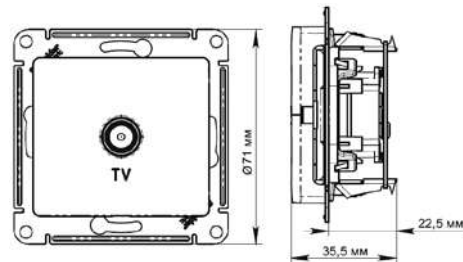

GSL000.93

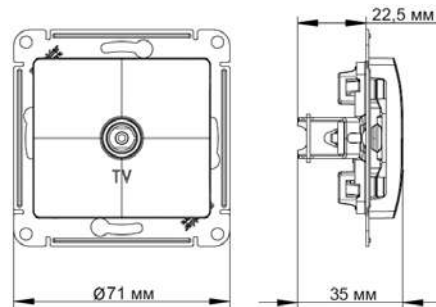

GSL000.96



Схема монтажа



Применение

Антенные розетки предназначены для подключения радио- и телевизионных приемников, которые используются для приема эфирных или спутниковых, аналоговых или цифровых сигналов.

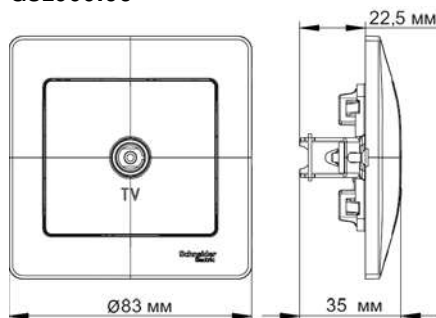
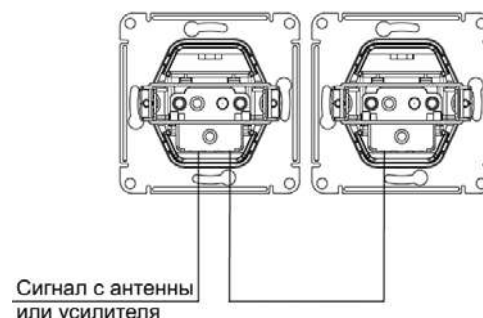
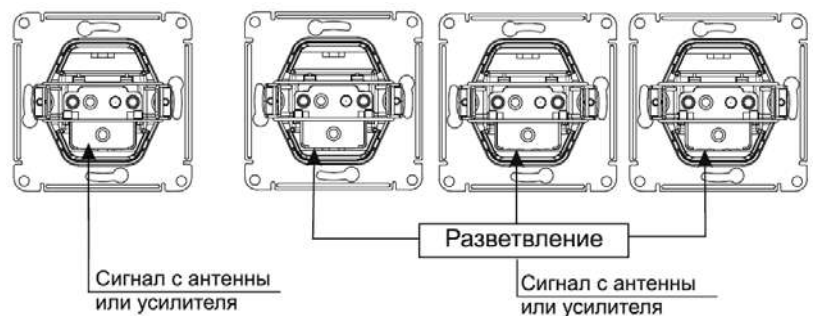
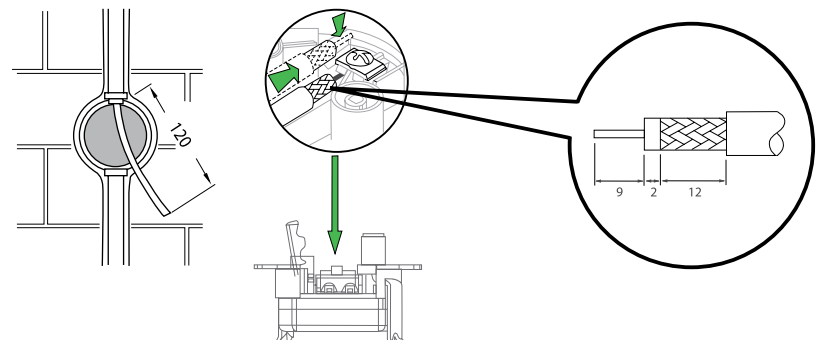
Технические характеристики

| | GSL000•95 | GSL000•94 |
|--------------------------|------------------|------------------|
| | Проходная | Одиночная |
| Затухание (дБ) | 4 | - |
| Рабочая частота (МГц) | TV | 5-862 |
| | R | 88-125 |
| Затухание на отводе (дБ) | TV | 4 |
| | R | 10 |
| Сквозное затухание (дБ) | 1 | - |

Размеры (мм)

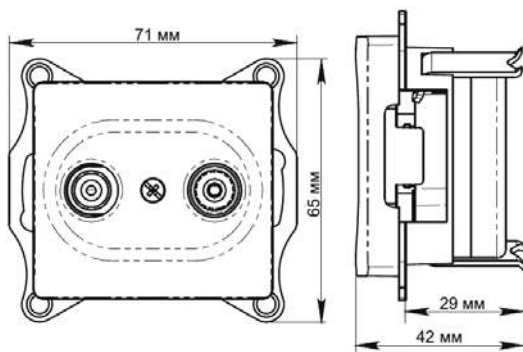

Конструкция

Розетка TV/R, проходная

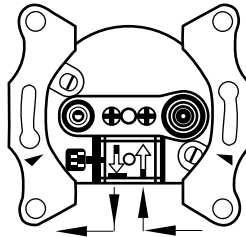

Розетка TV/R, одиночная



Схема монтажа



Применение

Антенные розетки предназначены для подключения радио- и телевизионных приемников, которые используются для приема эфирных или спутниковых, аналоговых или цифровых сигналов.

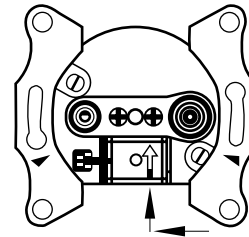
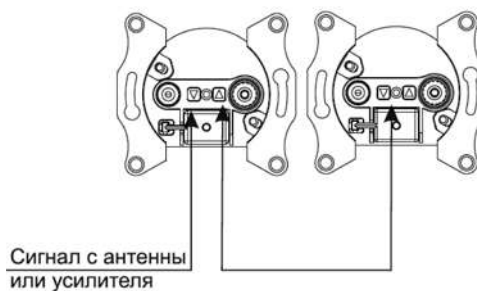
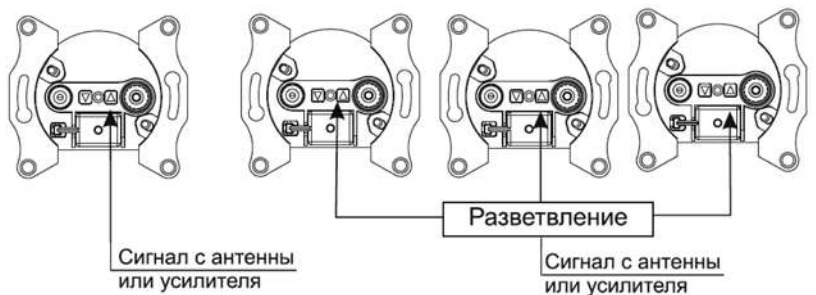
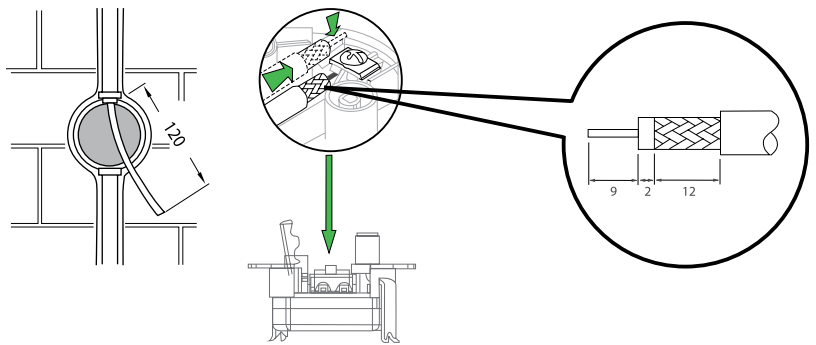
Технические характеристики

| | GSL000•98 | GSL000•97 |
|--------------------------|-----------|-----------|
| | Проходная | Оконечная |
| Затухание (дБ) | 4 | - |
| Рабочая частота (МГц) | SAT | 950-2400 |
| | TV | 5-862 |
| Затухание на отводе (дБ) | SAT | 3 |
| | TV | 4 |
| Сквозное затухание (дБ) | 1 | - |

Размеры (мм)



Схема монтажа



Конструкция

Розетка TV/SAT, проходная

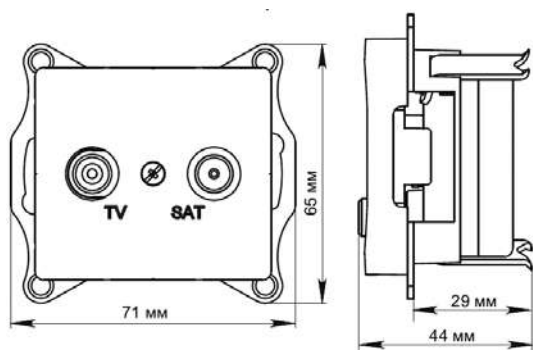
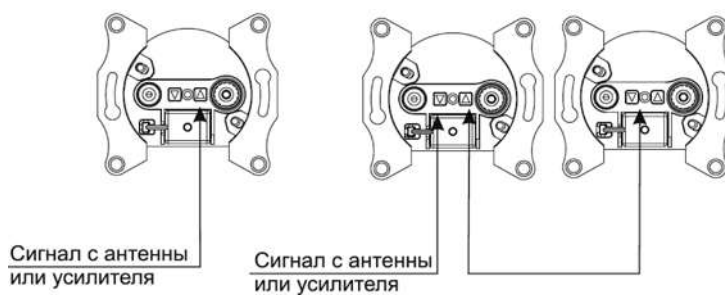
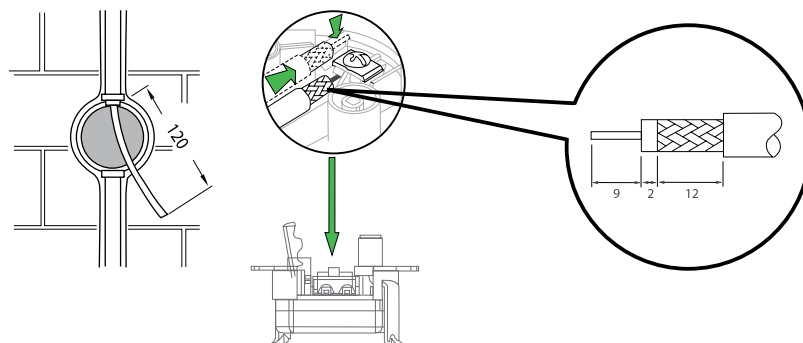
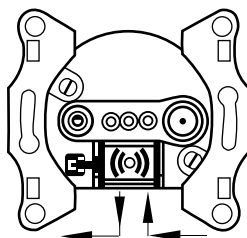

Розетка TV/SAT, оконечная

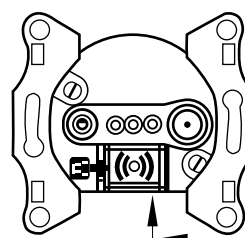

Применение

Неэкранированная компьютерная розетка RJ45, кат. 5е предназначена для установки в телекоммуникационных сетях и служит для подключения к локальным сетям, сети Интернет и для подсоединения внешних устройств (телефон, факс и т.д.).

Телефонная розетка RJ11 предназначена для установки в телекоммуникационных сетях и для подсоединения внешних устройств (телефон, факс и т.д.).

Технические характеристики

Номинальное напряжение

Для Т до 150 В
Для К до 50 В

Тип разъемов

Для Т RJ11, кат. 3
Для К RJ45, кат. 5е

Рабочий ток до 1 А

Контактные зажимы для проводов с Ø токопроводящих жил от 0,4 до 0,8 мм

Степень защиты от пыли и влаги IP20

Климатическое исполнение УХЛ4

Компьютер

| Контакты | Цвет провода | |
|----------|------------------|------------------|
| | T568A | T568B |
| 1 | белый/зеленый | белый/оранжевый |
| 2 | зеленый | оранжевый |
| 3 | белый/синий | белый/синий |
| 4 | синий | синий |
| 5 | белый/оранжевый | белый/зеленый |
| 6 | оранжевый | зеленый |
| 7 | белый/коричневый | белый/коричневый |
| 8 | коричневый | коричневый |

Телефон

| Контакты | Цвет провода |
|----------|-----------------|
| 1 | белый/оранжевый |
| 2 | синий |
| 3 | белый/синий |
| 4 | оранжевый |

Конструкция розетки



Схема монтажа



Применение

Неэкранированная компьютерная розетка RJ45, кат. 5е предназначена для установки в телекоммуникационных сетях и служит для подключения к локальным сетям, сети Интернет и для подключения внешних устройств (телефон, факс и т.д.).

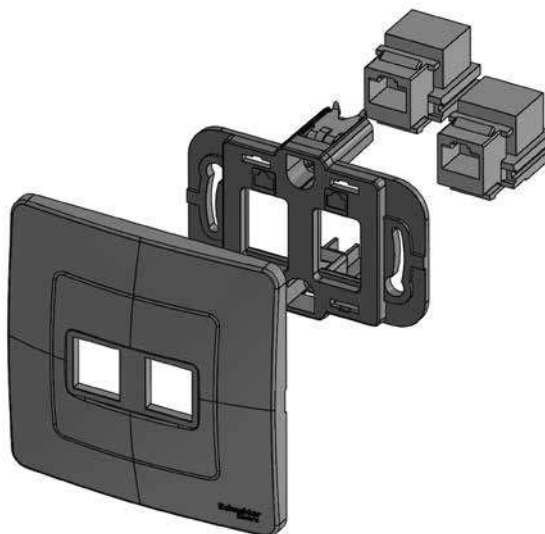
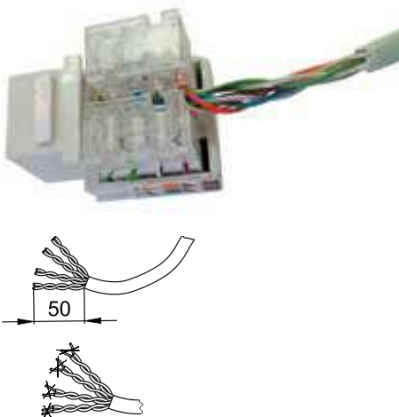
Телефонная розетка RJ11 предназначена для установки в телекоммуникационных сетях и для подключения внешних устройств (телефон, факс и т.д.).

Технические характеристики

Номинальное напряжение

Для Т до 150 В
Для К до 50 В

Тип разъемов

Для Т RJ11, кат. 3
Для К RJ45, кат. 5е

Рабочий ток до 1 А

Габариты 70,8 x 70,8 x 34,5 мм

Контактные зажимы для проводов с Ø токопроводящих жил от 0,4 до 0,8 мм

Конструкция розетки

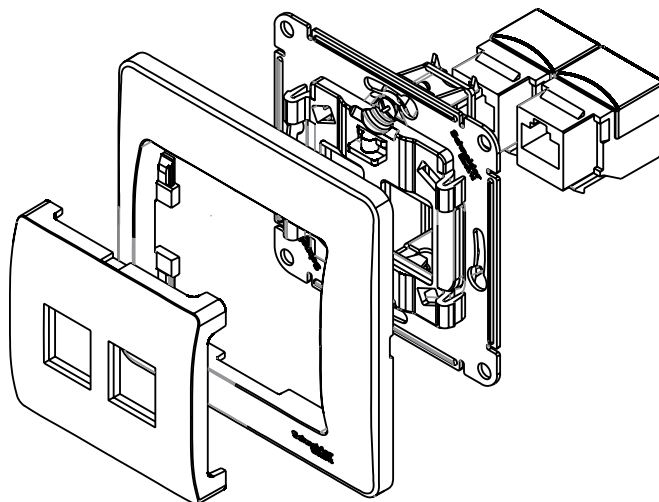

Компьютер

| Контакты | Цвет провода | |
|----------|------------------|------------------|
| | T568A | T568B |
| 1 | белый/зеленый | белый/оранжевый |
| 2 | зеленый | оранжевый |
| 3 | белый/оранжевый | белый/зеленый |
| 4 | синий | синий |
| 5 | синий/белый | синий/белый |
| 6 | оранжевый | зеленый |
| 7 | белый/коричневый | белый/коричневый |
| 8 | коричневый | коричневый |

Схема монтажа

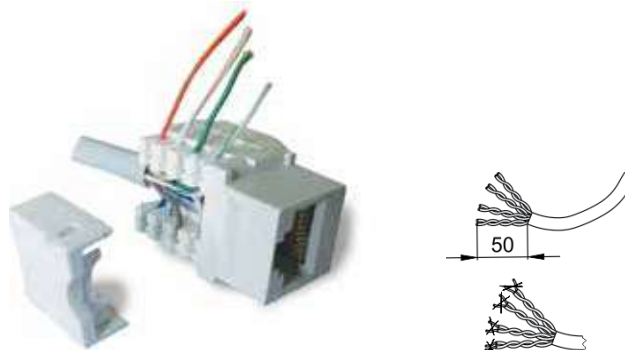

Телефон

| Контакты | Цвет провода |
|----------|-----------------|
| 1 | белый/оранжевый |
| 2 | синий |
| 3 | белый/синий |
| 4 | оранжевый |

Применение

Разъем RJ45 кат. 5е предназначен для установки в телекоммуникационных сетях и служит для подключения к локальным сетям, сети Интернет и для подсоединения внешних устройств.

TV коннектор предназначен для передачи телевизионных сигнала из антенной сети к телевизионным приемникам.

Технические характеристики

Разъем RJ45 кат. 5е

Номинальное напряжение до 60 В пост. тока
Рабочий ток до 0,35 А
Контактные зажимы для проводов с Ø токопроводящих жил от 0,4 до 0,8 мм

TV коннектор

Рабочая частота 5-862 МГц
Входное и выходное сопротивление 75 Ом
Тип соединения стандарт, IEC
Диапазон рабочей температуры от -25 до 40 °С

Конструкция розетки



Схема монтажа

Подсоединение проводов

| Контакты | Цвет провода | |
|----------|------------------|------------------|
| | T568A | T568B |
| 1 | белый/зеленый | белый/оранжевый |
| 2 | зеленый | оранжевый |
| 3 | белый/синий | белый/синий |
| 4 | синий | синий |
| 5 | белый/оранжевый | белый/зеленый |
| 6 | оранжевый | зеленый |
| 7 | белый/коричневый | белый/коричневый |
| 8 | коричневый | коричневый |

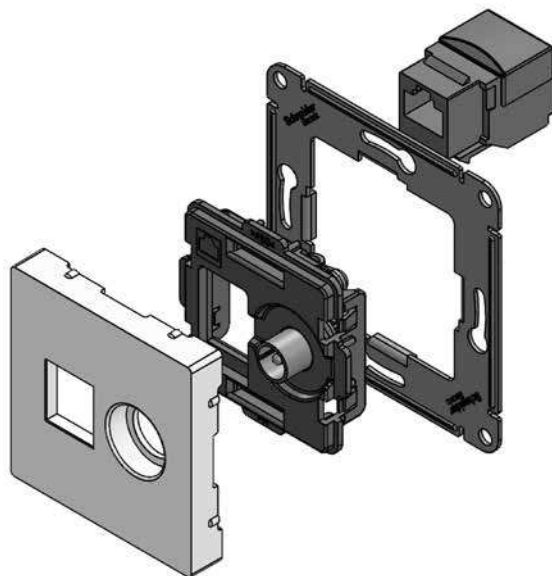
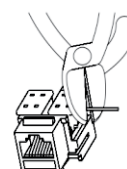
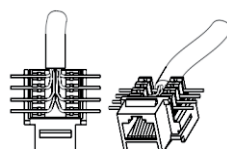

Применение

Светорегулятор поворотно-нажимной, предназначен для коммутации и регулирования яркости ламп накаливания, галогеновых ламп или низковольтных галогеновых ламп с полупроводниковым понижающим преобразователем на базе высокочастотного трансформатора и диммируемых светодиодных ламп в сети переменного тока частотой 50 Гц, номинальным напряжением 230 В.

На упаковку светодиодных ламп обязательно должна быть нанесена надпись «dimable» или иное указание, что светодиодная лампа поддерживает функцию регулирования яркости (диммирования). Свет включается и выключается нажатием ручки, а уровень освещённости (яркость ламп) регулируется ее вращением. Предусмотрена возможность регулировки минимального уровня яркости ламп. При подключении второго переключателя диммер может использоваться как проходной переключатель. Диммер имеет электронную защиту от короткого замыкания, перенапряжения, перегрузки и перегрева.

Конструкция диммера

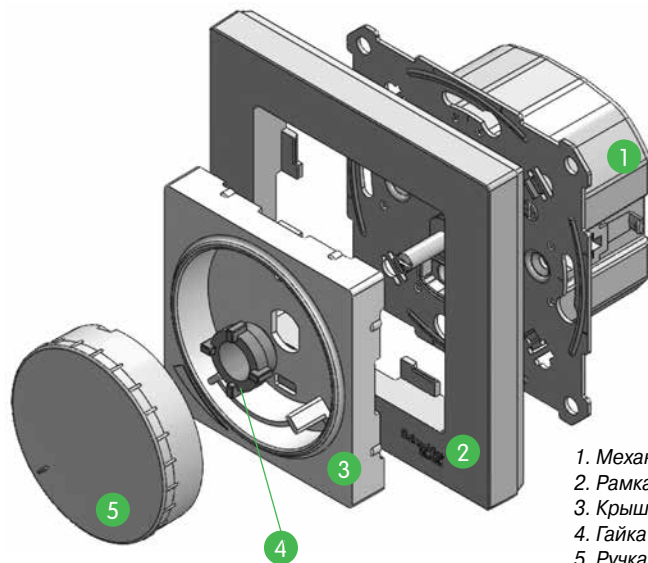

1. Механизм управления
2. Рамка
3. Крышка
4. Гайка
5. Ручка-кнопка

Технические характеристики

| | |
|------------------------------------|--|
| Напряжение, частота | 230 В ± 10%, 50 Гц |
| Номинальная нагрузка, Вт | 315/157 |
| Минимальная нагрузка, Вт | 20/7 |
| Защита от КЗ | электронная |
| Типы нагрузок: | |
| 1. Лампы накаливания | 20-315 Вт |
| 2. Галогеновые лампы | 20-315 Вт |
| 3. Низковольтные галогеновые лампы | 20-315 ВА |
| 4. Диммируемые светодиодные лампы | 7-157 Вт |
| Тип подключаемой нагрузки | R, RC |
| Степень защиты от пыли и влаги | IP20 |
| Контактные зажимы | торцевые, винтового типа для медных проводов сечением 0,75-2,5 мм ² |
| Климатическое исполнение | УХЛ4 |

Схема подключения

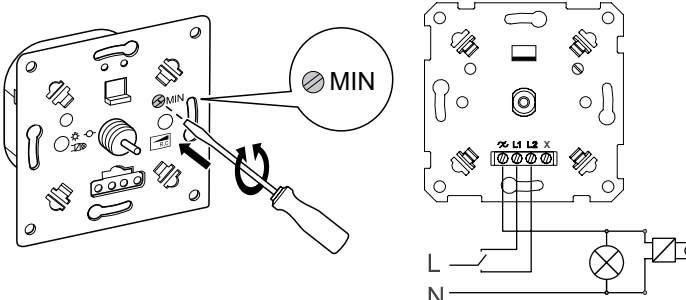

Нагрузки

| | 1 | 2 | 3 | 4 |
|-------------------------|-----------------|-----------------|-----------------|----------------|
| 25 °C 230 В 50 Гц | | | | |
| Макс. Мин. | 315 Вт 20 Вт | 315 Вт 20 Вт | 315 ВА 20 ВА | 157 Вт 7 Вт |

1. Лампы накаливания
2. Галогеновые лампы
3. Низковольтные галогеновые лампы
4. Диммируемые светодиодные лампы

Диммеры 315 и 630 Вт поддерживают работу с активной (R) и емкостной нагрузкой (C).

Диммирование происходит за счет отсечки фазы по заднему фронту волны (Trailing Edge).

Основное применение – регулирование яркости ламп со стандартными цоколями.

Тип (R) – лампы накаливания и галогенные лампы 230 В.

Тип (C) – галогенные лампы 12 В с электронным трансформатором и диммируемые LED-лампы.

Светорегуляторы могут также использоваться с LED-светильниками или LED-лентами, но при условии, что их блок управления требует именно светорегулятора с отсечкой фазы по заднему фронту волны (Trailing Edge).

Наиболее распространенные протоколы диммирования LED-лент и светодиодных светильников: Dali, 1-10V, TRIAC (R,RL).

Для таких блоков управления должен быть выбран соответствующий протоколу совместимый механизм диммера.

Регулировка минимального уровня яркости ламп для всех типов нагрузки

При первом включении светорегулятора необходимо убедиться, что лампа горит с минимальным уровнем яркости. Если лампа не горит или горит слишком ярко, перейдите к процедуре установки минимального уровня яркости. Для этого необходимо снять ручку, крышку, установить ручку. Затем поверните ручку против часовой стрелки до упора. Установите минимальный уровень яркости с помощью винта (MIN).

Применение

Светорегулятор поворотно-нажимной, предназначен для коммутации и регулирования яркости ламп накаливания, галогеновых ламп или низковольтных галогеновых ламп с полупроводниковым понижающим преобразователем на базе высокочастотного трансформатора и диммируемых светодиодных ламп в сети переменного тока частотой 50 Гц, номинальным напряжением 230 В.

На упаковку светодиодных ламп обязательно должна быть нанесена надпись «dimable» или иное указание, что светодиодная лампа поддерживает функцию регулирования яркости (диммирования). Свет включается и выключается нажатием ручки, а уровень освещённости (яркость ламп) регулируется ее вращением. Предусмотрена возможность регулировки минимального уровня яркости ламп. При подключении второго переключателя диммер может использоваться как проходной переключатель. Диммер имеет электронную защиту от короткого замыкания, перенапряжения, перегрузки и перегрева.

Конструкция диммера

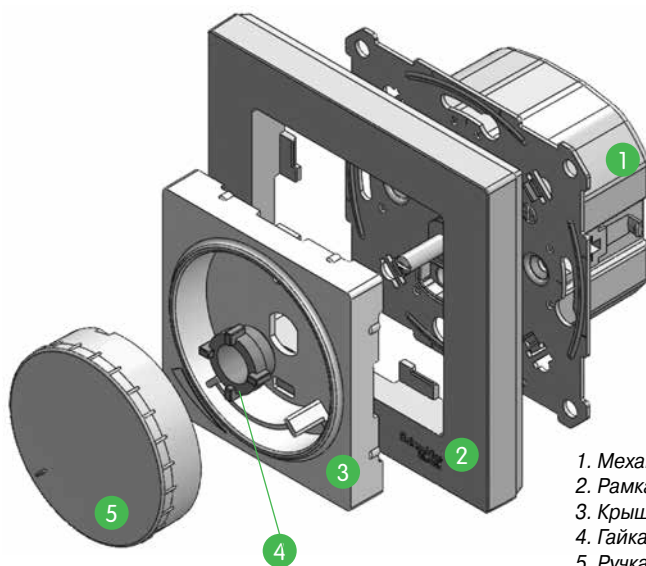

1. Механизм управления
2. Рамка
3. Крышка
4. Гайка
5. Ручка-кнопка

Технические характеристики

| | |
|------------------------------------|--|
| Напряжение, частота | 230 В ± 10%, 50 Гц |
| Номинальная нагрузка | 630/315 Вт |
| Минимальная нагрузка | 20/10 Вт |
| Защита от КЗ | электронная |
| Типы нагрузок: | |
| 1. Лампы накаливания | 20-630 Вт |
| 2. Галогеновые лампы | 20-630 Вт |
| 3. Низковольтные галогеновые лампы | 20-630 ВА |
| 4. Диммируемые светодиодные лампы | 10-315 Вт |
| Тип подключаемой нагрузки | R, RC |
| Степень защиты от пыли и влаги | IP20 |
| Контактные зажимы | торцевые, винтового типа для медных проводов сечением 0,75-2,5 мм ² |
| Климатическое исполнение | УХЛ4 |

Схема подключения

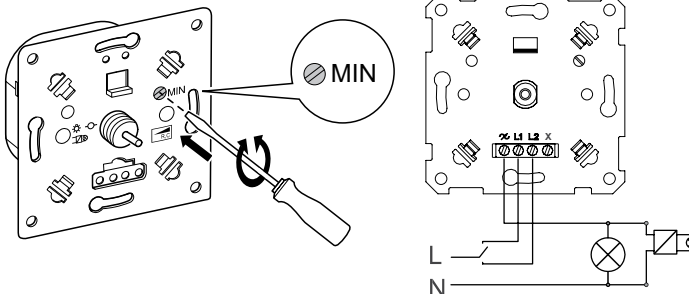

Нагрузки

| | | | | |
|-------------------------|--------|--------|--------|--------|
| 25 °C 230 В 50 Гц | 1 | 2 | 3 | 4 |
| | | | | |
| Макс. | 630 Вт | 630 Вт | 630 ВА | 315 Вт |
| Мин. | 20 Вт | 20 Вт | 20 ВА | 10 Вт |

1. Лампы накаливания
2. Галогеновые лампы
3. Низковольтные галогеновые лампы
4. Диммируемые светодиодные лампы

Регулировка минимального уровня яркости ламп для всех типов нагрузки

При первом включении светорегулятора необходимо убедиться, что лампа горит с минимальным уровнем яркости. Если лампа не горит или горит слишком ярко, перейдите к процедуре установки минимального уровня яркости. Для этого необходимо снять ручку, крышку, установить ручку. Затем поверните ручку против часовой стрелки до упора. Установите минимальный уровень яркости с помощью винта (MIN).

Применение

Цифровой термостат с микропроцессорным управлением автоматически включает или выключает нагрузку (электрический обогреватель/греющий кабель теплого пола) на основе сравнения заданного значения температуры и температуры окружающей среды, измеряемой внутренним или внешним NTC-датчиком температуры. Таким образом можно поддерживать постоянную температуру в помещении. Для каждого дня можно установить 6 интервалов времени с соответствующими значениями температуры для регулирования в течение недели. Кроме того, есть режимы ручного управления и временного ручного управления пользователем. С помощью функции двойного контроля температуры одновременно измеряется температура нагревательного оборудования и температура воздуха. Если температура потребителя (обычно температура пола) выше температуры защиты от перегрева, термостат прекращает нагрев для предотвращения перегрева потребителя. Когда окружающая температура падает ниже 5 градусов, термостат включает теплый пол, чтобы помещение не замерзло.

Важно!

Внешний термодатчик 2,5 м (NTC 10 кОм при 25 °С) входит в комплект поставки.

Технические характеристики

| | |
|--|-----------|
| Номинальное напряжение | 250 В |
| Частота | 50 Гц |
| Номинальный ток для электрического нагрева | 16 А |
| Номинальная потребляемая мощность | до 1,5 Вт |
| Степень защиты от пыли и влаги | IP20 |
| Энергонезависимая память настроек | 5 лет |

Конструкция термостата



Схема подключения



Применение

Термостат электронный для теплых полов в комплекте с внешним датчиком, устанавливаемый внутри бытовых помещений, предназначен для регулировки температуры нагревательных кабелей, вмонтированных в пол и поддержания заданной температуры.

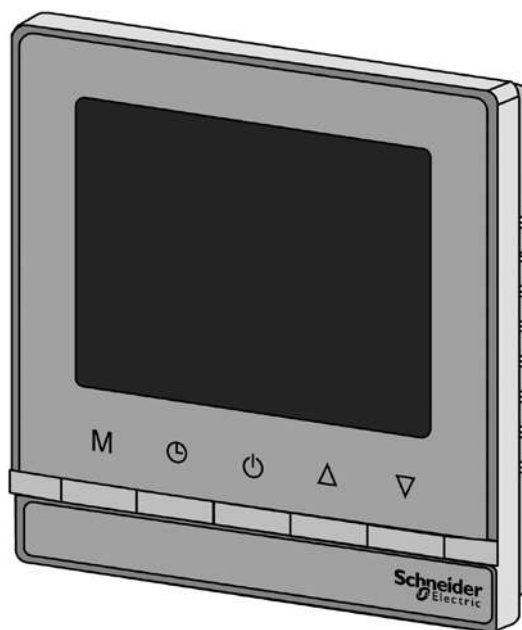
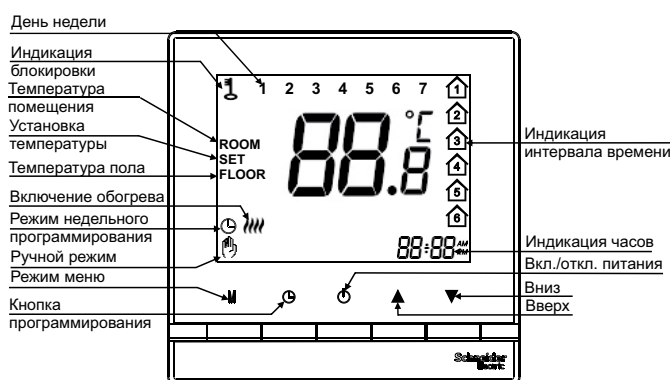
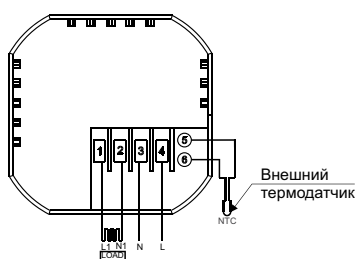
Технические характеристики

| | |
|--------------------------------|---|
| Номинальное напряжение | 230 В |
| Частота | 50 Гц |
| Отключающая способность | резистивная, 10 А |
| Защита | электронная защита от перенапряжения |
| Ночной режим, программирование | нет |
| Регулировка температуры | от +5 до +45 °С, с точностью 0,5 °С |
| Термодатчик | тип NTC, провод 4 м, 2x0,34 мм, 10 кОм при 25°С |
| Степень защиты от пыли и влаги | IP20 |
| Подключение | 3-контактный винтовой зажим с защитой для проводов сечением 2x2,5 мм ² 2-контактный винтовой зажим для проводов термодатчика сечением 2x1,5 мм ² |
| Климатическое исполнение | УХЛ4 |

Конструкция термостата

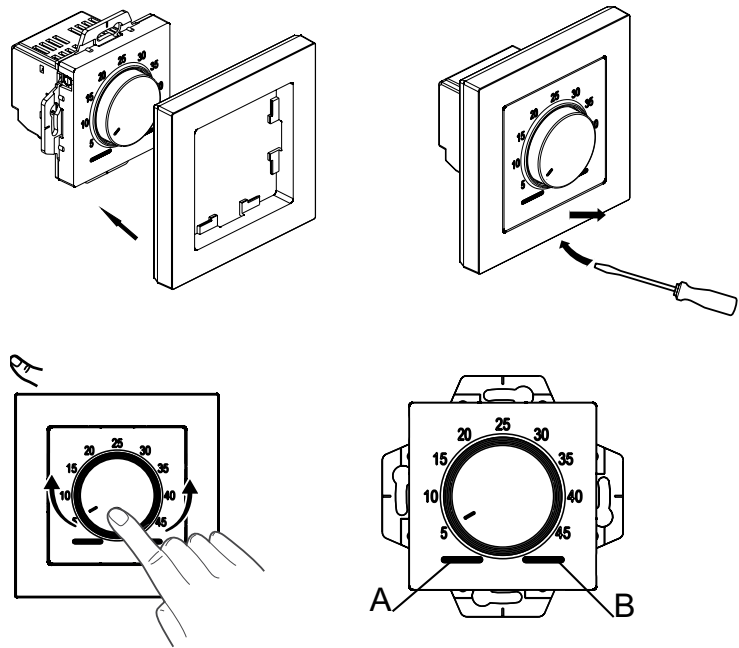

A Светодиод состояния (зеленый): загорается, если термостат включен

B Рабочий светодиод (красный): загорается, при контроле системы отопления

Схема подключения

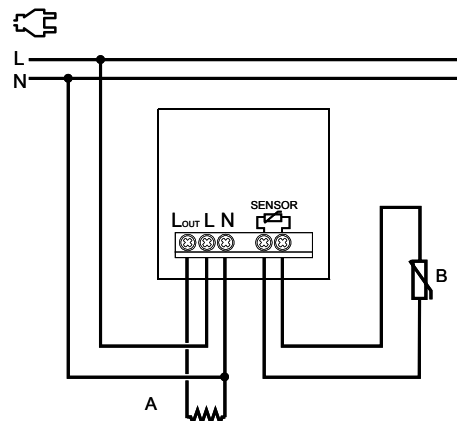
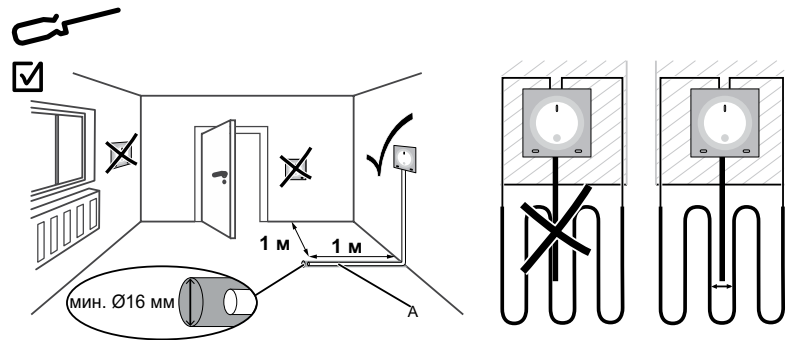

Применение

Основное назначение потолочного датчика движения – автоматическое управление освещением. Когда датчик обнаруживает движение источника тепла (например, человека) и/или звука, он включает свет, если уровень освещенности в месте установки не превышает заданного значения. Таким образом, свет включается тогда, когда это необходимо.

Используйте датчик для включения света в следующих местах:

- офисные помещения
- туалеты и ванные комнаты
- кладовые и подобные им помещения
- лестницы
- учебные классы
- кухни
- конференц-залы

Чтобы получить доступ к регулировкам (установка освещенности, выдержка времени, работа звукового датчика), снимите декоративную крышку.

Примечание.

- Датчику движения нужно 3-проводное подключение (требуется нейтраль)
- Датчик движения предназначен только для использования в помещении.

Технические характеристики

| | |
|---|--|
| Номинальное напряжение | 230 В |
| Частота тока | 50 Гц |
| Номинальная потребляемая мощность | 0,5 Вт |
| Зона охвата | 360° |
| Расстояние обнаружения | до 6 м |
| Реагирование на скорость движения | 0,6-1,5 м/с |
| Реагирование на уровень звука | 30-90 дБ |
| Регулируемый уровень срабатывания на освещенность | 3-2000 люкс |
| Регулируемый интервал времени включения | от 10 с до 15 мин |
| Высота монтажа от пола | 2,2-4,0 м |
| Степень защиты от пыли и влаги | IP20 |
| Контактные зажимы | торцевые винтового типа для жестких и гибких многожильных проводов сечением 0,75-2,5 мм ² |

Нагрузки

| | | |
|-----------------------------|-------------------------------|------------------------|
| 25 °C 230 В 50 Гц | 1 Макс. 2300 Вт | 2 300 ВА |
|-----------------------------|-------------------------------|------------------------|

Работа с любыми типами источников света, в том числе LED-лампами

1. Лампы накаливания
2. Остальные виды ламп

Конструкция датчика движения

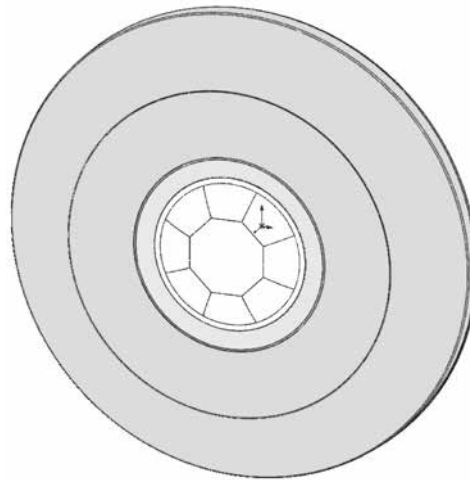

Зона детекции

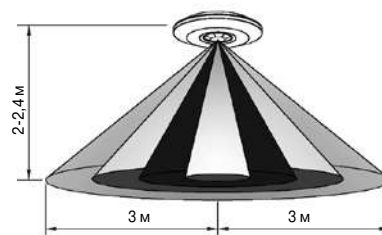

При высоте монтажа: 2-2,4 м

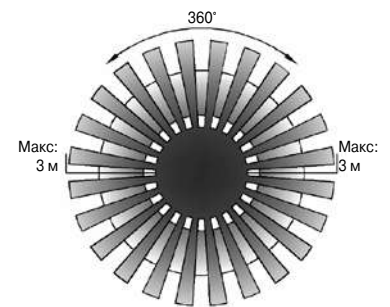

Расстояние обнаружения (радиус): не более 6 м

Схема подключения

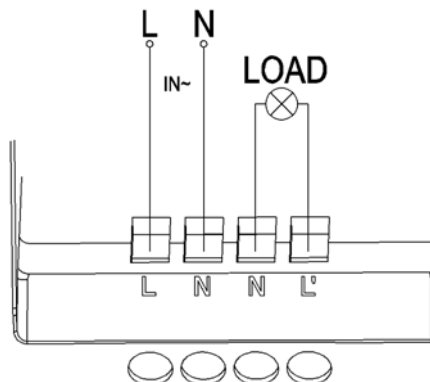
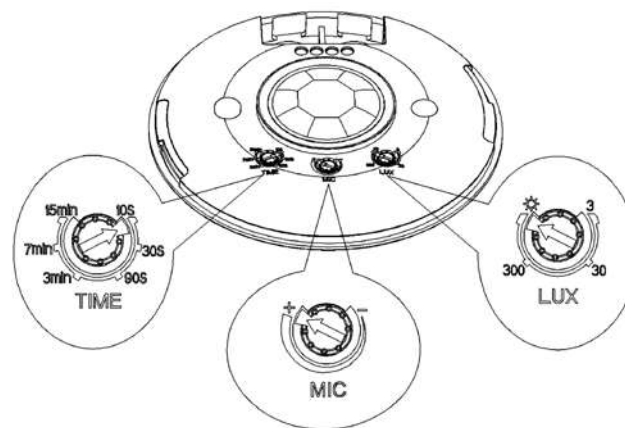

Применение

Термостат контролирует температуру теплого пола путем регулировки температуры нагревательных кабелей, вмонтированных в пол. Термостат включается с помощью выключателя, расположенного на передней панели. Красный индикатор сигнализирует о включении термостата.

Важно!

Датчик термостата входит в комплект поставки.

Технические характеристики

Электронная защита от перенапряжения

Регулировка температуры от +5 до +50 °C

Степень защиты IP20

Термодатчик тип NTC, длина провода 4 м,
2x0,34 мм, 10 кОм при 25 °C

Диапазон рабочей температуры от 0 до +30 °C
(80% макс. нагрузки при +40 °C)

Конструкция термостата

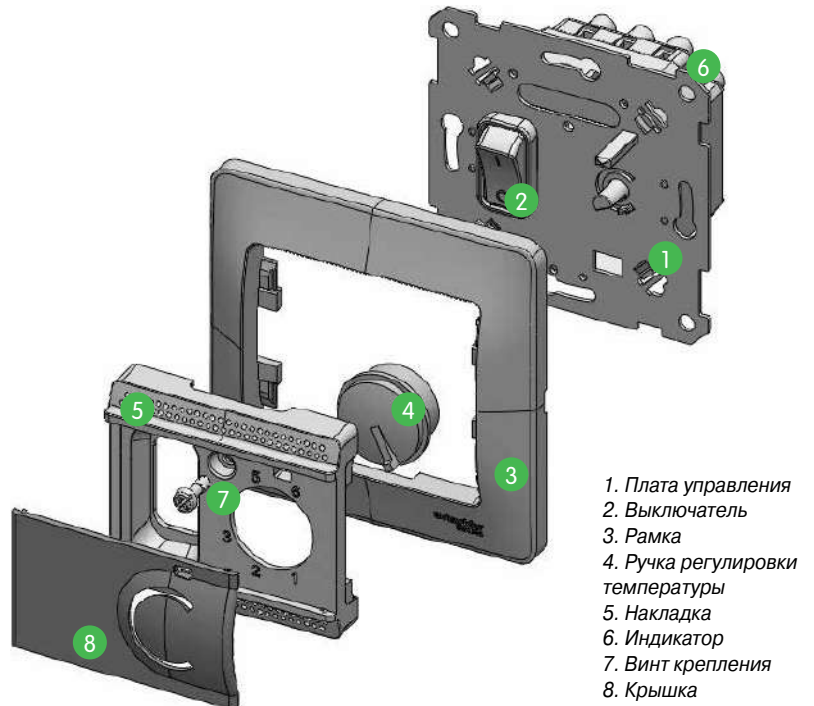

Термостат 10 А

Напряжение, частота 230 В ± 10%, 50 Гц

Нагрузки активные (омические)
нагрузки до 10 А cos φ = 1 (2300 Вт)

Термостат 16 А

Напряжение, частота 230 В ± 10%, 50 Гц

Нагрузки активные (омические)
нагрузки до 16 А cos φ = 1 (3600 Вт)

Схема подключения



Схема подключения



Применение

Диммер поворотный мощностью 300 Вт предназначен для регулировки яркости ламп накаливания и галогенных ламп напряжением 230 В. Включение, выключение и регулировка осуществляются поворотом ручки светорегулятора.

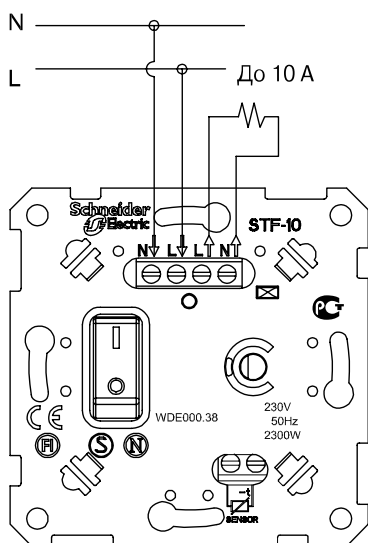
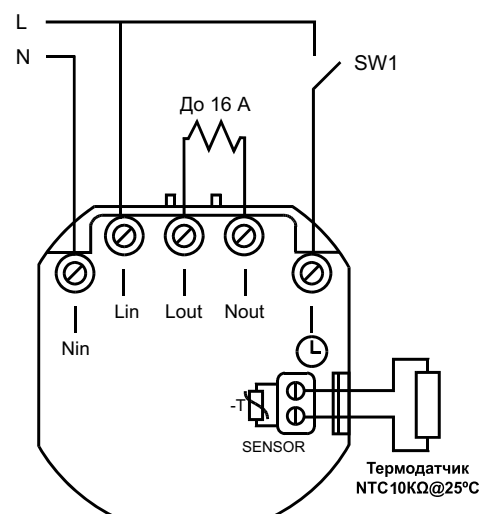
Диммер может быть установлен в монтажную коробку с помощью винтов или распорных «лапок».

Технические характеристики

| | |
|------------------------------|--|
| Напряжение, частота | 230 В ± 10%, 50 Гц |
| Мощность | 60-300 Вт |
| Предохранитель | F2.0A H250V |
| Размеры | 85 x 85 x 51 мм |
| Степень защиты | IP20 |
| Стандарт | МЭК 60669-2-1 |
| Диапазон рабочей температуры | от 0 до +30 °С (80% максимальной нагрузки при +40 °С) |
| Подключение | провода сечением до 2,5 мм ² . |

Нагрузки

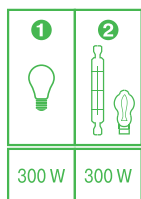

1. Лампы накаливания
2. Галогенные лампы 230 В

Конструкция диммера

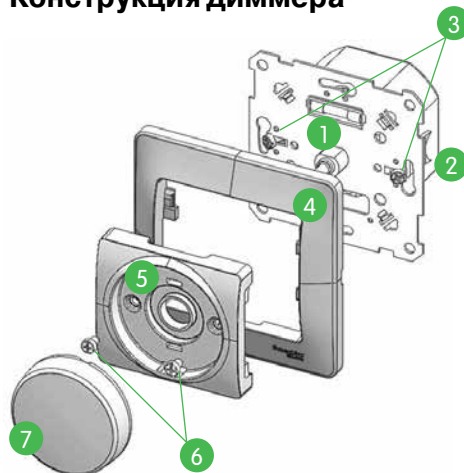

1. Плата управления
2. Монтажные лапки
3. Монтажные винты
4. Рамка
5. Накладка
6. Винты
7. Ручка

Схема подключения

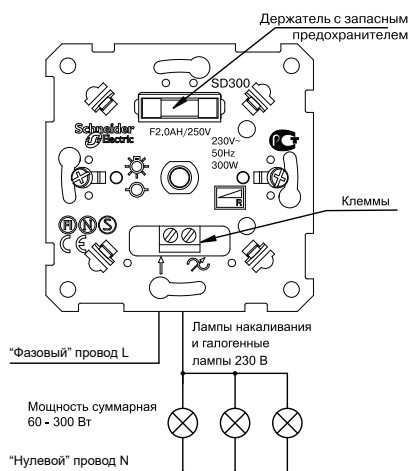



Применение

Светорегулятор поворотно-нажимной, предназначен для коммутации и регулирования яркости ламп накаливания, галогеновых ламп или низковольтных галогеновых ламп с полупроводниковым понижающим преобразователем на базе высокочастотного трансформатора и диммируемых светодиодных ламп в сети переменного тока частотой 50 Гц номинальным напряжением 230 В. На упаковку светодиодных ламп обязательно должна быть нанесена надпись «dimmable» или иное указание, что светодиодная лампа поддерживает функцию регулирования яркости (диммирования). Свет включается и выключается нажатием ручки, а уровень освещённости (яркость ламп) регулируется ее вращением. Предусмотрена возможность регулировки минимального уровня яркости ламп, а также выбор режима диммирования RC/ RL (TE/LE). По умолчанию установлен режим RC. При подключении второго переключателя диммер может использоваться как проходной переключатель. Диммер имеет электронную защиту от короткого замыкания, перенапряжения, перегрузки и перегрева.

Технические характеристики

| | |
|------------------------------------|---|
| Напряжение, частота | 230 В ± 10%, 50 Гц |
| Номинальная нагрузка | 400/150 Вт |
| Минимальная нагрузка | 10/5 Вт |
| Защита от короткого замыкания | электронная |
| Типы нагрузок: | |
| 1. Лампы накаливания | 10-400 Вт |
| 2. Галогеновые лампы | 10-400 Вт |
| 3. Низковольтные галогеновые лампы | 10-400 ВА |
| 4. Диммируемые светодиодные лампы | 5-150 Вт |
| Тип подключаемой нагрузки | R, RC |
| Степень защиты от пыли и влаги | IP20 |
| Контактные зажимы | торцевые, винтового типа для медных, проводов сечением 0,75-2,5 мм ² |
| Климатическое исполнение | УХЛ4 |

Нагрузки

| | | | | |
|-------------------------|-----------------|-----------------|-----------------|----------------|
| | 1 | 2 | 3 | 4 |
| 25 °C 230 В 50 Гц | | | | |
| Макс. Мин. | 400 Вт 10 Вт | 400 Вт 10 Вт | 400 ВА 10 ВА | 150 Вт 5 Вт |

1. Лампы накаливания
2. Галогеновые лампы
3. Низковольтные галогеновые лампы
4. Диммируемые светодиодные лампы

Конструкция диммера

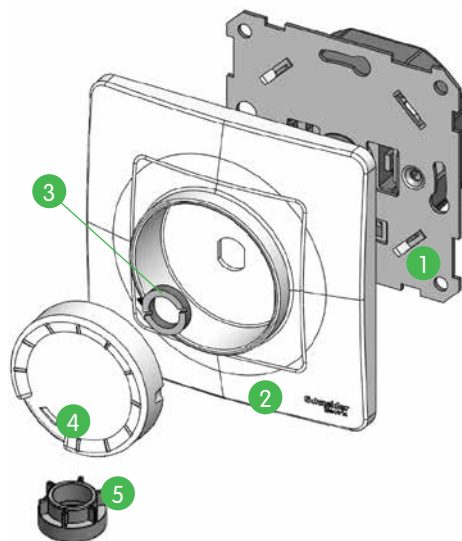

1. Плата управления
2. Крышка
3. Гайка
4. Ручка-кнопка
5. Ключ для закручивания

Схема подключения

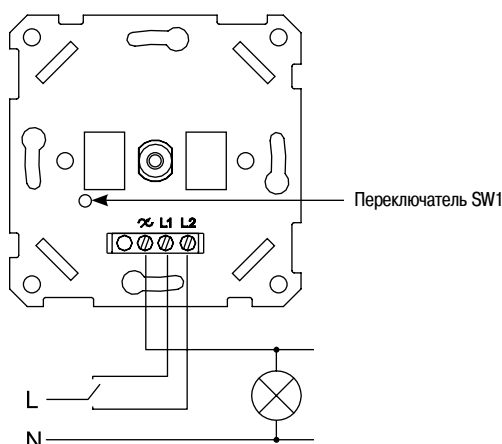

Регулировка минимального уровня яркости ламп для всех типов нагрузки

При первом включении светорегулятора необходимо убедиться, что лампа горит с минимальным уровнем яркости. Если лампа не горит слишком ярко, перейдите к процедуре установки минимального уровня яркости. Для этого необходимо снять ручку, крышку, установить ручку. Затем включите лампу в любом положении яркости. Нажмите 1 раз переключатель SW1 до щелчка. Светорегулятор перейдет в режим установки минимального уровня яркости. Поворотной ручкой настройте желаемый уровень минимальной яркости и нажмите кратковременно переключатель SW1 еще раз. Лампа должна выключиться и включиться снова. Это подтверждает сохранение выбранного минимального уровня яркости.

Выбор режима диммирования

Светорегулятор имеет два режима диммирования:
 TE – с отсечкой фазы по заднему фронту волны;
 LE – с отсечкой фазы по переднему фронту волны.
 Если диммирование нагрузки происходит в малом диапазоне либо с дефектами диммирования (мерцанием), то рекомендуется изменить режим диммирования. Для этого необходимо снять ручку, крышку, установить ручку, включить нагрузку. Затем нажмите на переключатель SW1 и удерживайте не менее 3 с до отключения нагрузки. После этого отпустите переключатель SW1. Нагрузка плавно включится и погаснет 1 или 2 раза. Если 1 раз – то это режим TE, если 2 раза – то режим LE. Продиммируйте нагрузку во вновь установленном режиме. Если результаты не улучшатся, то рекомендуется вернуть исходный режим диммирования путем повторения вышеуказанных действий.

Применение

Используется чаще всего в гостиничных номерах. Служит для управления освещением, бытовыми электроприборами, электронным оборудованием.

Включение и отключение осуществляется по схеме 6 с помощью карточки-ключа следующих размеров:

- ширина не более 54 мм;
- длина не менее 80 мм;
- толщина 0,8-1,2 мм.

Монтаж

1. Снимите декоративную вставку и отверните два винта.
2. Снимите крышку и рамку.
3. Для установки в монтажные коробки под распорные лапки:
 - подсоедините провода согласно схеме на выключателе;
 - установите выключатель в монтажную коробку, затяните распорные лапки двумя винтами;
 - установите рамку, затем установите крышку движением сверху вниз для обеспечения сцепления фиксирующих выступов крышки с шасси;
 - заверните два винта и установите декоративную вставку.
4. Для установки в монтажные коробки с самонарезающими винтами:
 - подсоедините провода согласно схеме на выключателе;
 - установите выключатель в монтажную коробку, заверните 2 винта-самореза;
 - завершите монтаж (см. п. 3).

Конструкция

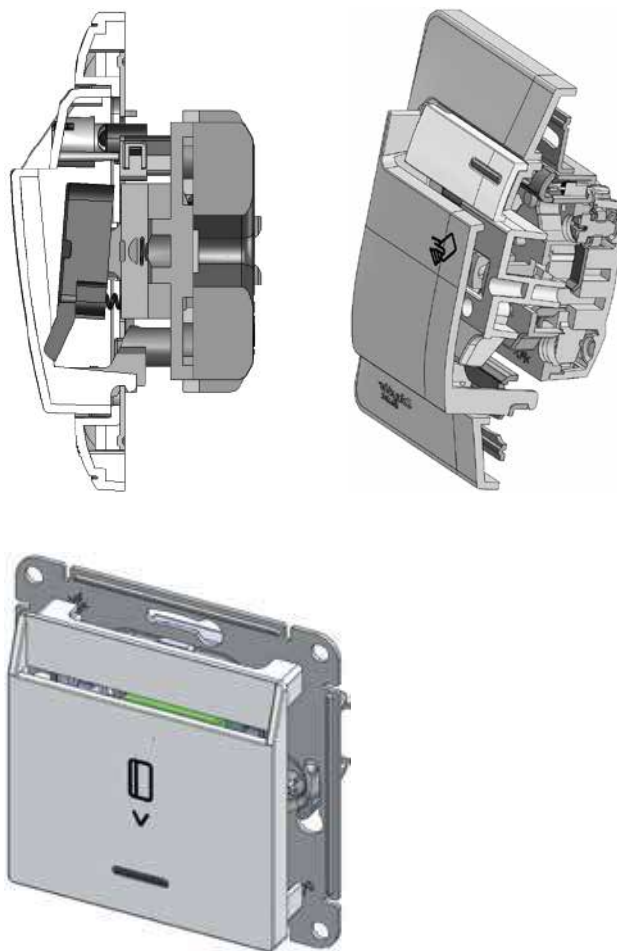

Зарядное устройство

AtlasDesign, Glossa: USB-розетка A+A 2,1 A

USB-розетка A+C 2,4 A

AtlasDesign: Розетка Силовая + USB A+A 2,1 A

Применение

Розетки USB предназначены для установки в жилых и общественных помещениях и служат для зарядки электронных устройств.

Технические характеристики USB-розеток

| | USB-розетка A+A 2,1 A | USB-розетка A+C 2,4 A |
|--------------------------------|--|---|
| | ATN00..33 GSL00..33 | ATN00..39 GSL00..39 |
| Ном. напряжение | 100-240 В пер. тока $\pm 10\%$, 50-60 Гц | 100-240 В пер. тока $\pm 10\%$, 50-60 Гц |
| Ном. ток | 300 | 300 |
| Потребл. мощность без нагрузки | <0,3 Вт, 230 В пер. тока | Менее 0,1 (в режиме ожидания) |
| Выходное напряжение USB | DC 5В $\pm 5\%$ | DC 5В $\pm 5\%$ |
| Выходной ток | 1x2,1 (только левый разъем) или 2x1,05 А (оба разъема одновременно) | 1x2,4 (только левый или правый разъем) 2x1,2 (оба разъема одновременно) |
| Стандарт USB | 2.0 | 2.0 |
| Кабели | Жесткие/гибкие/многожильные кабели сечением 0,75-2,5 мм ² | Жесткие/гибкие/многожильные провода сечением 0,75 -2,5 мм ² |
| Совместимость | Изделие подходит для всех устройств, поддерживающих зарядку от USB | Изделие подходит для всех устройств, поддерживающих зарядку от USB |

Технические характеристики силовой розетки с зарядкой USB типа A+A

| | ATN00..30 |
|--------------------------------|--|
| Вид поставки | Механизм |
| Ном. напряжение, В | 220 |
| Частота тока, Гц | 50-60 |
| Вых. напряжение USB | DC 5В $\pm 5\%$ |
| Ном. выходной ток USB, А | 1x2,4 (только левый или правый разъем) 2x1,2 (оба разъема одновременно) |
| Энергопотребление, Вт | Менее 0,1 (в режиме ожидания) |
| Макс. выходная мощность, Вт | 12 |
| Стандарт USB | 2.0 |
| Тип разъемов | A+A |
| Степень защиты от пыли и влаги | IP20 |
| Контактные зажимы | Безвинтового типа для жестких и гибких многожильных проводов сечением 1,5 -2,5 мм ² |

Размеры



Схема подключения

Тип A+A



Тип A+C

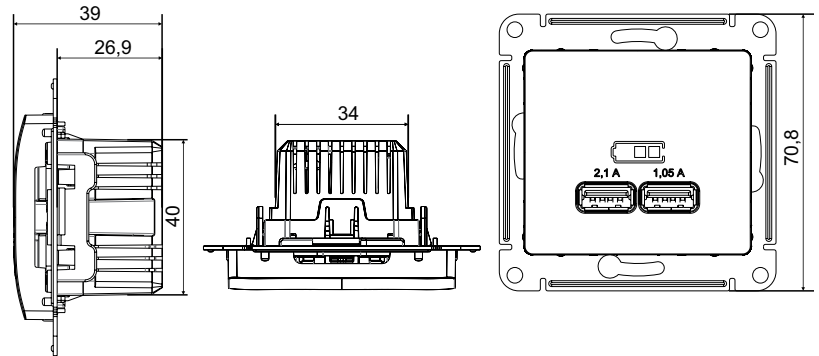
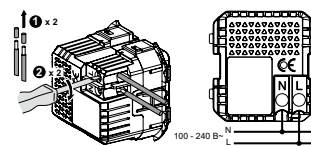
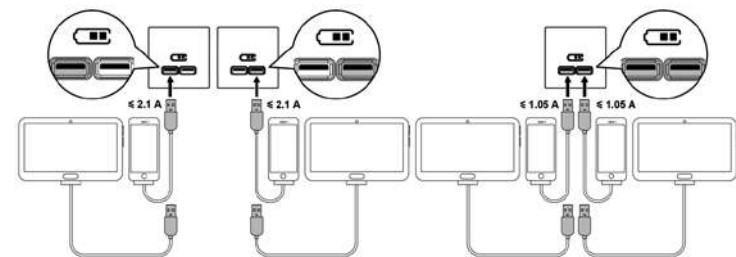
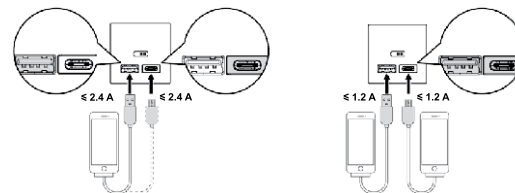

Розетка силовая + USB A+A

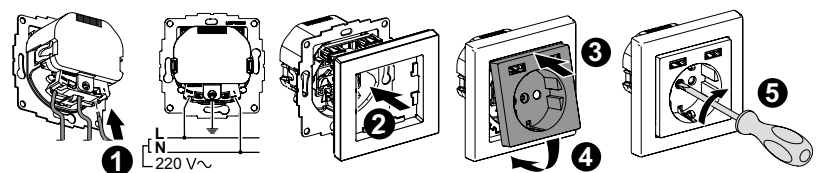
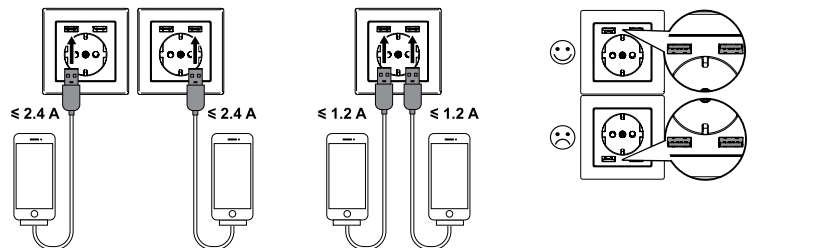

Применение

Переговорное устройство громкой связи предназначено для установки в помещениях и подключается к 2-проводным координатно-матричным линиям связи систем Visit, Cyfral, Eltis.

Конструкция переговорного устройства

В состав устройства входят микрофон, динамик и плата управления. На плате размещаются следующие органы управления: кнопки «Разговор», «Открыть», переключатель режима громкости вызова и разговора – «Громко», «Тихо», «Ночной» (без звука). Также на плате имеются два светодиода, предназначенные для индикации вызова (красный) и открытия замка (зелёный).

Подключение

Подключение осуществляется к двухпроводной линии домофона с помощью клемм LN+ и LN-.

Технические характеристики

| | |
|--------------------------------------|--|
| Напряжение абонентской линии | до 25 В |
| Сопrotивление абонентской линии | до 30 Ом |
| Питание | 4,5 В (3 элемента питания AAA по 1,5 В) |
| Потребляемый ток в режиме «ожидания» | до 3 мА |
| Потребляемый ток в режиме «разговор» | от 50 до 70 мА |
| Степень защиты от пыли и влаги | IP20 |
| Контактные зажимы | безвинтовые для медных проводов сечением от 0,2 до 0,5 мм ² |
| Климатическое исполнение | УХЛ4 |

Схема подключения

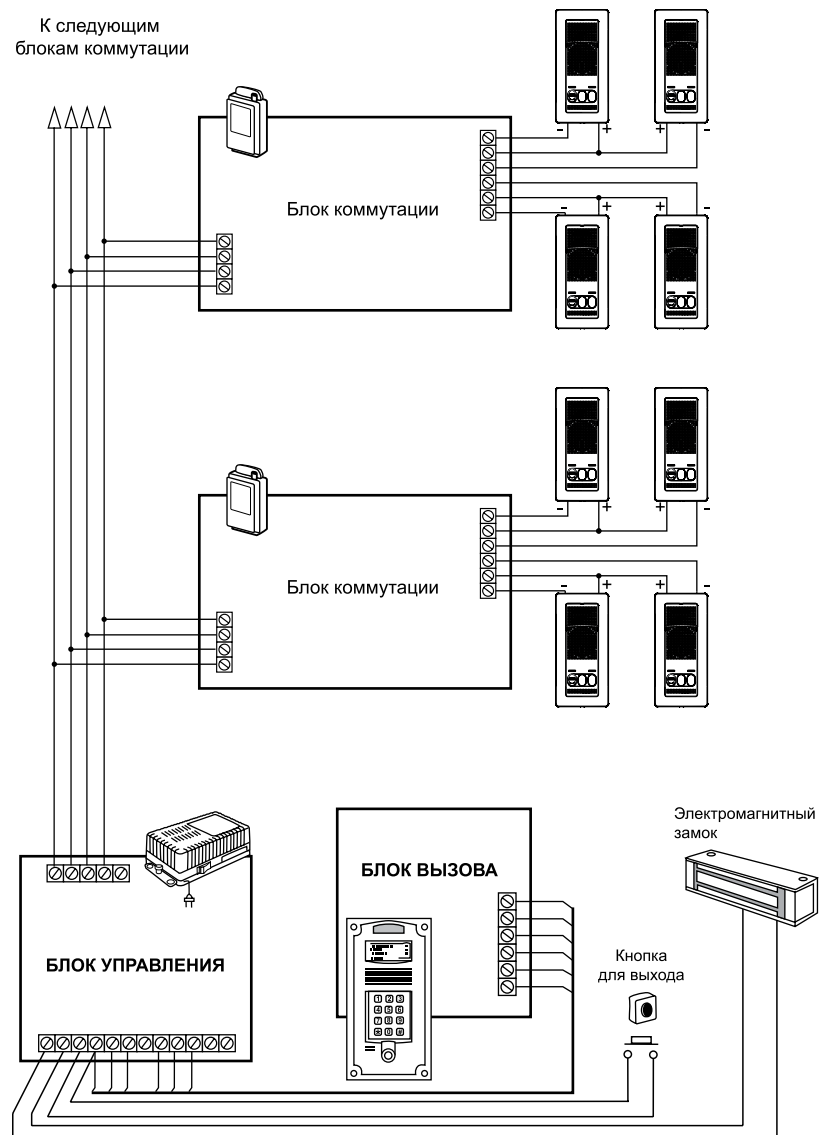

Применение

Звонок проводной электронный предназначен для подачи звукового сигнала в жилых, служебных и общественных помещениях. Представляет собой устройство с электронным формированием звукового двухтонального сигнала.

Технические характеристики

| | |
|--------------------------------|---|
| Напряжение, частота | 220 В ± 10%, 50 Гц |
| Уровень звука | от 70 до 90 дБ |
| Номинальная мощность | 2 Вт |
| Режим работы | повторно-кратковременный |
| Степень защиты от пыли и влаги | IP20 |
| Контактные зажимы | торцевые, винтового типа для медных, проводов сечением 0,75-2,5 мм ² |
| Климатическое исполнение | УХЛ4 |



Схема подключения



1. Кнопка
2. Звонок



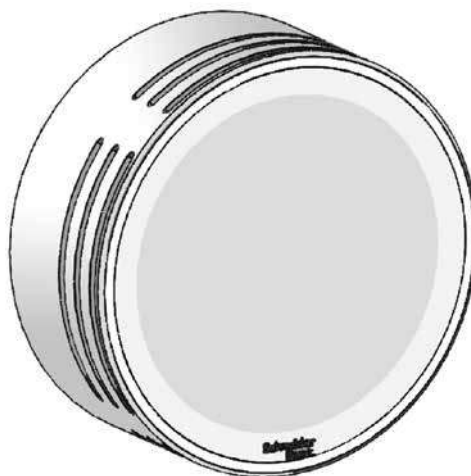
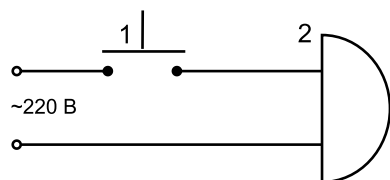
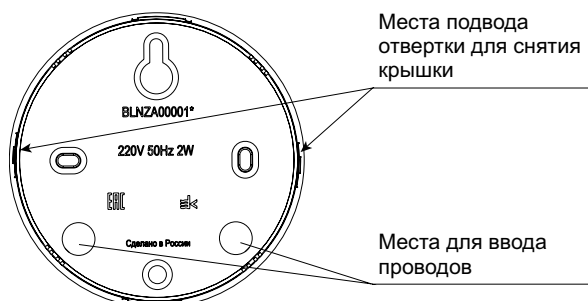
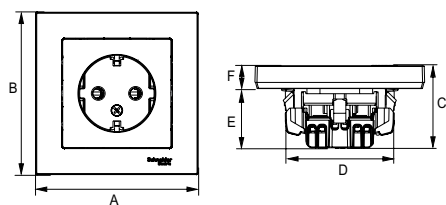

Изделия скрытой установки

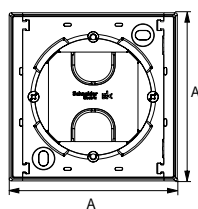
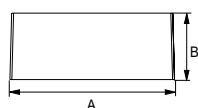

Коробки для наружного монтажа

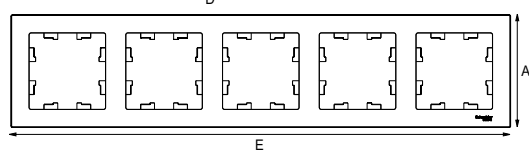
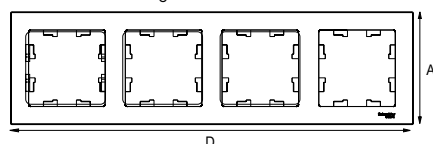
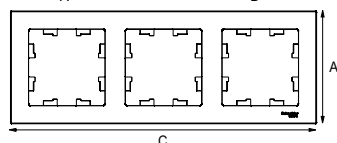
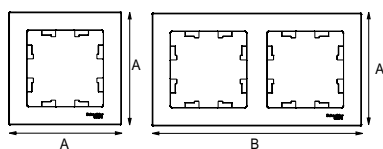

Рамки

| Описание | Размеры (мм) | | | | | |
|--|--------------|-------|-------|-------|-------|------|
| | A | B | C | D | E | F |
| Изделия скрытой установки | | | | | | |
| Выключатели (в сборе с рамкой) | 83,0 | 83,0 | 40,0 | 55,0 | 24,0 | 16,0 |
| Выключатели (механизм) | 71,0 | 71,0 | 40,0 | 55,0 | 24,0 | 16,0 |
| Выключатели карточные (механизм) | 71,0 | 71,0 | 40,0 | 55,0 | 22,2 | 17,8 |
| Розетки одноместные (механизм) | 71,0 | 71,0 | 37,0 | 55,0 | 25,0 | 12,0 |
| Розетки одноместные (в сборе с рамкой) | 83,0 | 83,0 | 37,0 | 55,0 | 25,0 | 12,0 |
| Розетки одноместные с зарядкой USB (механизм) | 71,0 | 71,0 | 38,6 | | 27,3 | 11,3 |
| Розетки одноместные с заземлением (в сборе с рамкой) | 83,0 | 83,0 | 42,0 | 55,0 | 30,0 | 12,0 |
| Розетки одноместные с заземлением (механизм) | 71,0 | 71,0 | 42,0 | 55,0 | 30,0 | 12,0 |
| Розетки двухместные | 83,0 | 125,0 | 40,0 | 55,0 | 25,0 | 15,0 |
| Розетки двухместные с заземлением | 83,0 | 125,0 | 50,0 | 55,0 | 25,0 | 25,0 |
| Розетки одноместные с защитной крышкой IP20 (механизм) | 71,0 | 71,0 | 45,0 | 55,0 | 30,0 | 15,0 |
| Розетки одноместные с выталкивателем (механизм) | 71,0 | 71,0 | 45,0 | 55,0 | 30,0 | 15,0 |
| Розетки двухместные с крышкой | 155,0 | 81,0 | 56,0 | | | |
| Розетки одноместные информационные (механизм) | 71,0 | 71,0 | 38,0 | 55,0 | | |
| Розетки двухместные информационные (механизм) | 71,0 | 71,0 | 38,0 | 55,0 | | |
| Аудиорозетка (механизм) | 71,0 | 71,0 | 42,0 | 55,0 | | |
| Диммеры 315 Вт (механизм) | 71,0 | 71,0 | 52,0 | | | |
| Диммеры 630 Вт (механизм) | 71,0 | 71,0 | 52,0 | | | |
| Коннектор TV (механизм) | 71,0 | 71,0 | 33,0 | 55,0 | | |
| Розетки телевизионные (механизм) | 71,0 | 71,0 | 33,0 | 55,0 | | |
| Розетки USB (механизм) | 71,0 | 71,0 | 39,0 | 34,0 | | |
| Датчик движения | 125,0 | | 25,0 | | | |
| Термостат электронный | 86,0 | 86,0 | 43,0 | | 26,0 | 17,0 |
| Термостат, 10 А (механизм) | 83 | 83 | 51,5 | 48 | 17,9 | |
| Розетка двойная TV + RJ45 кат. 5е | 83 | 83 | 31,9 | 48,8 | 10,6 | |
| Аксессуары | | | | | | |
| Вывод кабеля | 71,0 | 71,0 | 49,0 | 55,0 | | |
| Коробка для наружного монтажа | 84,0 | 35,0 | | | | |
| Адаптер 45x45 | 71,0 | 71,0 | 12,0 | | | |
| Заглушка | 56,2 | 56,2 | 9,1 | | | |
| Рамки | | | | | | |
| Рамка 1-постовая | 83,0 | | | | | |
| Рамка 2-постовая | 83,0 | 154,0 | | | | |
| Рамка 3-постовая | 83,0 | | 225,0 | | | |
| Рамка 4-постовая | 83,0 | | | 296,0 | | |
| Рамка 5-постовая | 83,0 | | | | 367,0 | |
| Рамка 1-постовая IP44 | 83,0 | | | | | |
| Рамка 2-постовая IP44 | 83,0 | 154,0 | | | | |
| Рамки из натуральных материалов Nature | | | | | | |
| Рамка 1-постовая | 85,4 | | | | | |
| Рамка 2-постовая | 85,4 | 156,5 | | | | |
| Рамка 3-постовая | 85,4 | | 227,6 | | | |
| Рамка 4-постовая | 85,4 | | | 298,7 | | |

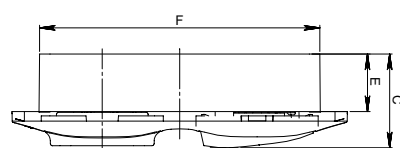
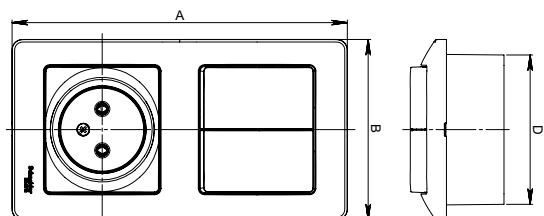
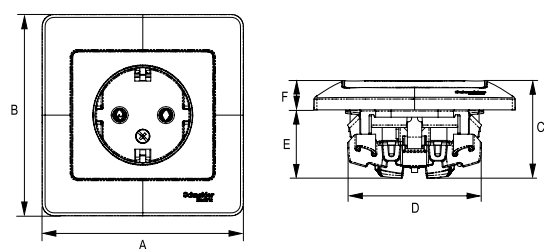

Изделия скрытой установки

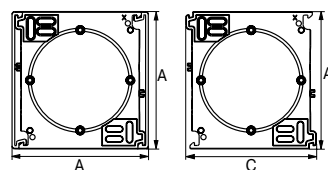
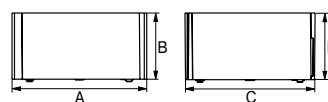

Коробки открытого монтажа

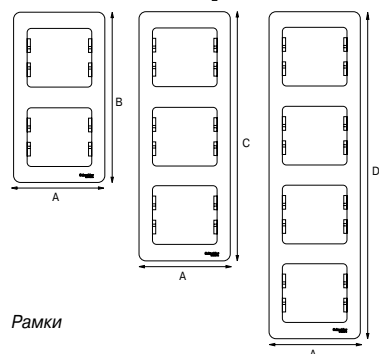
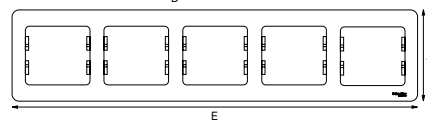
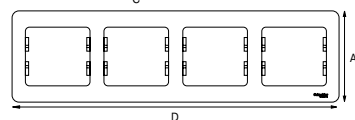
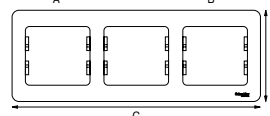
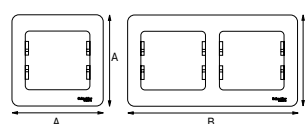

Рамки

| Описание | Размеры (мм) | | | | | |
|--|--------------|-------|-------|-------|-------|-------|
| | A | B | C | D | E | F |
| Изделия скрытой установки | | | | | | |
| Блок комбинированный: розетка, выключатель | 154,0 | 83,0 | 43,5 | 69,5 | 27,0 | 129,5 |
| Блок комбинированный: розетка с заземлением, выключатель | 154,0 | 83,0 | 46,5 | 69,5 | 27,0 | 129,5 |
| Выключатели (в сборе с рамкой) | 83,0 | 83,0 | 38,5 | 55,0 | 22,6 | 15,9 |
| Выключатели (механизм) | 71,0 | 71,0 | 38,5 | 55,0 | 22,6 | 15,9 |
| Выключатели карточные (механизм) | 71,0 | 71,0 | 40,9 | 55,0 | 22,6 | 18,3 |
| Диммеры 300 Вт (в сборе с рамкой) | 83,0 | 83,0 | 56,1 | 57,4 | 33,2 | 22,9 |
| Диммеры 630 Вт (в сборе с рамкой) | 83,0 | 83,0 | 51,5 | 51,5 | 29,0 | 23,5 |
| Коннектор TV (механизм) | 70,8 | 70,8 | 35,0 | 55,0 | 22,4 | 12,6 |
| Коннектор TV (в сборе с рамкой) | 83,0 | 83,0 | 35,0 | 55,0 | 22,4 | 12,6 |
| Розетки TV-R (механизм) | 70,0 | 64,0 | 40,4 | 56,0 | 28,3 | 12,1 |
| Розетки TV-SAT (механизм) | 70,0 | 64,0 | 41,8 | 56,0 | 28,3 | 13,5 |
| Розетки USB (механизм) | 71,0 | 71,0 | 39,0 | 34,0 | 26,9 | 12,1 |
| Розетки двухместные | 83,0 | 112,0 | 40,0 | 55,0 | 25,0 | 15,0 |
| Розетки двухместные информационные (в сборе с рамкой) | 83,0 | 83,0 | 34,5 | 55,0 | 22,4 | 12,1 |
| Розетки двухместные с заземлением | 83,0 | 112,0 | 47,8 | 55,0 | 25,0 | 22,8 |
| Розетки одноместные (в сборе с рамкой) | 83,0 | 83,0 | 36,4 | 55,0 | 24,4 | 12,0 |
| Розетки одноместные с заземлением (в сборе с рамкой) | 83,0 | 83,0 | 40,1 | 55,0 | 28,2 | 11,9 |
| Розетки одноместные с заземлением (механизм) | 71,0 | 71,0 | 40,1 | 55,0 | 28,2 | 11,9 |
| Розетки одноместные (механизм) | 71,0 | 71,0 | 36,4 | 55,0 | 24,4 | 12,0 |
| Розетки одноместные IP44 | 83,0 | 83,0 | 44,1 | 60,0 | 28,2 | 15,9 |
| Розетки двухместные IP44 | 154,0 | 83,0 | 44,0 | 55,0 | 27,0 | 17,0 |
| Розетки одноместные информационные (механизм) | 71,0 | 71,0 | 34,5 | 55,0 | 22,4 | 12,1 |
| Розетки одноместные с защитной крышкой IP20 | 83,0 | 83,0 | 44,1 | 55,0 | 28,2 | 15,9 |
| Розетки телевизионные (механизм) | 71,0 | 71,0 | 34,5 | 55,0 | 22,4 | 12,1 |
| Термостаты (в сборе с рамкой) | 83,0 | 83,0 | 41,2 | 58,0 | 24,7 | 16,5 |
| Светорегулятор (диммер), 315 Вт | 83 | 83 | 51,5 | 50,4 | 22,4 | |
| Розетка двойная TV + RJ45 кат. 5e | 83 | 83 | 32,5 | 48,8 | 11,2 | |
| Аксессуары | | | | | | |
| Вывод кабеля | 70,8 | 70,8 | 46,3 | 55,0 | 22,4 | 23,6 |
| Коробка наружного монтажа | 83,0 | 40,0 | | | | |
| Расширение коробки наружного монтажа | 83,0 | 40,0 | 79,0 | | | |
| Рамки | | | | | | |
| Рамка 1-постовая | 83,0 | | | | | |
| Рамка 2-постовая | 83,0 | 154,0 | | | | |
| Рамка 3-постовая | 83,0 | | 225,0 | | | |
| Рамка 4-постовая | 83,0 | | | 296,0 | | |
| Рамка 5-постовая | 83,0 | | | | 367,0 | |

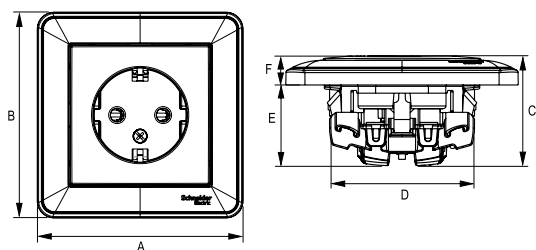

Изделия скрытой установки

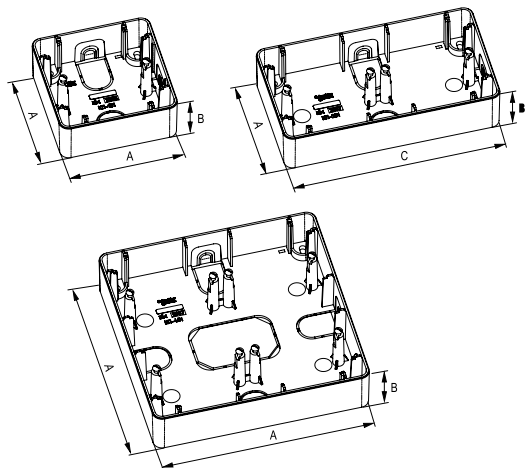

Коробки открытого монтажа

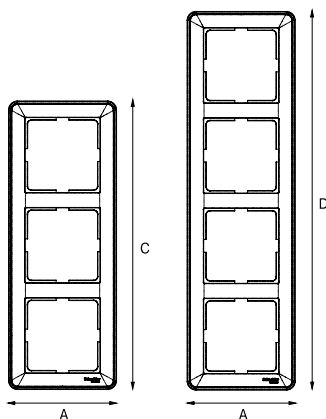
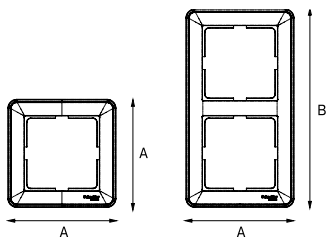

Рамки

| Описание | Размеры (мм) | | | | | |
|---|--------------|-------|-------|-------|------|------|
| | A | B | C | D | E | F |
| Изделия скрытой установки | | | | | | |
| Выключатели (в сборе с рамкой) | 85,0 | 85,0 | 38,5 | 60,0 | 24,3 | 14,2 |
| Выключатели (механизм) | 71,0 | 71,0 | 38,5 | 60,0 | 24,3 | 14,2 |
| Выключатели IP44 | 85,0 | 85,0 | 38,0 | 60,0 | 22,7 | 15,2 |
| Выключатели карточные (в сборе с рамкой) | 85,0 | 85,0 | 44,7 | 60,0 | 24,3 | 20,5 |
| Выключатели карточные (механизм) | 71,0 | 71,0 | 44,7 | 60,0 | 24,3 | 20,5 |
| Диммеры 300 Вт (в сборе с рамкой) | 85,0 | 85,0 | 54,0 | 57,4 | 33,2 | 22,0 |
| Диммеры 300 Вт (механизм) | 71,0 | 71,0 | 54,0 | 57,4 | 33,2 | 22,0 |
| Розетки двухместные | 85,0 | 118,0 | 46,0 | 55,0 | 25,0 | 21,0 |
| Розетки двухместные информационные (в сборе с рамкой) | 85,0 | 85,0 | 35,5 | 60,0 | 24,3 | 11,2 |
| Розетки двухместные информационные (механизм) | 71,0 | 71,0 | 35,5 | 60,0 | 24,3 | 11,2 |
| Розетки двухместные с заземлением | 85,0 | 118,0 | 50,0 | 55,0 | 25,0 | 25,0 |
| Розетки одноместные (в сборе с рамкой) | 85,0 | 85,0 | 41,5 | 60,0 | 30,8 | 10,7 |
| Розетки одноместные (механизм) | 71,0 | 71,0 | 41,5 | 60,0 | 30,8 | 10,7 |
| Розетки одноместные IP44 | 85,0 | 85,0 | 48,6 | 60,0 | 29,5 | 15,6 |
| Розетки одноместные компьютерные (в сборе с рамкой) | 85,0 | 85,0 | 35,5 | 60,0 | 24,3 | 11,2 |
| Розетки одноместные компьютерные (механизм) | 71,0 | 71,0 | 35,5 | 60,0 | 24,3 | 11,2 |
| Розетки одноместные с заземлением (в сборе с рамкой) | 85,0 | 85,0 | 45,2 | 60,0 | 29,5 | 10,7 |
| Розетки одноместные с заземлением (механизм) | 71,0 | 71,0 | 45,2 | 60,0 | 29,5 | 10,7 |
| Розетки одноместные телефонные (в сборе с рамкой) | 85,0 | 85,0 | 35,5 | 60,0 | 24,3 | 11,2 |
| Розетки одноместные телефонные (механизм) | 71,0 | 71,0 | 35,5 | 60,0 | 24,3 | 11,2 |
| Розетка под плоские вилки (в сборе с рамкой) | 85,0 | 85,0 | 45,7 | 60,0 | 27,3 | 11,2 |
| Розетка под плоские вилки (механизм) | 71,0 | 71,0 | 45,7 | 60,0 | 27,3 | 11,2 |
| Розетки телевизионные (в сборе с рамкой) | 85,0 | 85,0 | 35,5 | 60,0 | 24,3 | 11,2 |
| Розетки телевизионные (механизм) | 71,0 | 71,0 | 35,5 | 60,0 | 24,3 | 11,2 |
| Термостаты (в сборе с рамкой) | 85,0 | 85,0 | 41,2 | 58,0 | 24,7 | 16,5 |
| Термостаты (механизм) | 71,0 | 71,0 | 41,2 | 58,0 | 24,7 | 16,5 |
| Коробки открытого монтажа | | | | | | |
| 1-постовая коробка | 85,0 | 32,5 | | | | |
| 2-постовая коробка | 85,0 | 32,5 | 156,0 | | | |
| 4-постовая коробка | 156,0 | 32,5 | | | | |
| Рамки | | | | | | |
| Рамка 1-постовая | 85,0 | | | | | |
| Рамка 2-постовая | 85,0 | 156,0 | | | | |
| Рамка 3-постовая | 85,0 | | 227,0 | | | |
| Рамка 4-постовая | 85,0 | | | 298,0 | | |
| Рамка 1-постовая IP44 | 85,0 | | | | | |
| Рамка 2-постовая IP44 | 85,0 | 156,0 | | | | |
| Рамка 2x2 | 156,0 | | | | | |

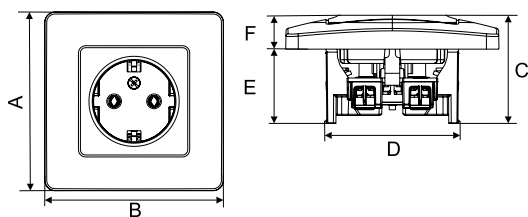

Изделия скрытой установки

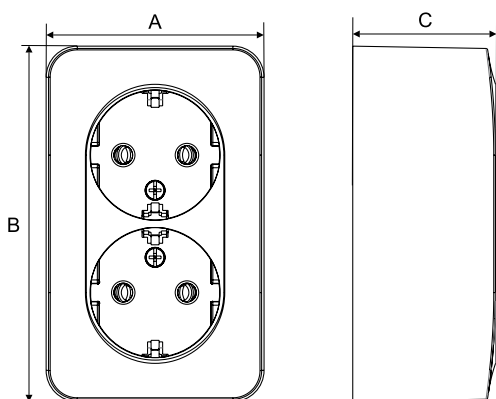

Изделия открытой установки

| Описание | Размеры (мм) | | | | | |
|---|--------------|-------|------|------|------|------|
| | A | B | C | D | E | F |
| Изделия скрытой установки | | | | | | |
| Выключатели | 85,0 | 85,0 | 42,0 | 55,0 | 25,0 | 17,0 |
| Блоки | 85,0 | 215,0 | 52,6 | 74,2 | 36,3 | 16,3 |
| Розетки одноместные | 85,0 | 85,0 | 38,0 | 54,0 | 25,0 | 13,0 |
| Розетки одноместные с заземлением | 85,0 | 85,0 | 44,0 | 54,0 | 30,0 | 14,0 |
| Розетки двухместные | 86,0 | 120,0 | 38,0 | 54,0 | 25,0 | 13,0 |
| Розетки двухместные с заземлением | 86,0 | 120,0 | 48,0 | 54,0 | 25,0 | 23,0 |
| Розетки с заземлением, со шторками IP44 | 80,0 | 120 | 54,0 | 54,0 | 25 | 29,0 |
| Розетки телефонные | 85,0 | 85,0 | 34,0 | 55,0 | 21,5 | 12,5 |
| Розетки компьютерные RJ 45, кат. 5е | 85,0 | 85,0 | 34,0 | 55,0 | 21,5 | 12,5 |
| Розетки TV | 85,0 | 85,0 | 33,4 | 55,0 | 20,8 | 12,6 |
| Радиорозетка | 85,0 | 85,0 | 33,9 | 55,0 | 20,4 | 13,5 |
| Светорегуляторы | 85,0 | 85,0 | 45,8 | | 23,3 | 22,5 |
| Переговорное устройство | 85,0 | 182,0 | 23,7 | | | |
| Звонок | 90,0 | 90,0 | 37,8 | | | |
| Выключатель кнопочный для звонков | 38,0 | 74,0 | 21,0 | | | |
| Коробка подъёмная | 86,0 | 86,0 | 41,0 | | | |
| Розетки силовые | 100,0 | 100,0 | 46,5 | | | |
| Вилки силовые | 103,5 | 69,5 | 72,5 | | | |
| Коробка подъёмная для силовых розеток | 100,0 | 100,0 | 40,4 | | | |
| Коробка монтажная для силовых розеток | 99,3 | 40,7 | 99,3 | | | |
| Изделия открытой установки | | | | | | |
| Выключатели | 65,0 | 65,0 | 34,1 | | | |
| Розетки одноместные | 65,0 | 65,0 | 30,0 | | | |
| Розетки одноместные с заземлением | 65,0 | 65,0 | 40,2 | | | |
| Розетки двухместные | 65,0 | 106,0 | 32,6 | | | |
| Розетки двухместные с заземлением | 65,0 | 106,0 | 43,0 | | | |
| Розетки трехместные | 65,0 | 147,0 | 32,6 | | | |
| Розетки трехместные с заземлением | 65,0 | 147,0 | 42,6 | | | |
| Розетки четырехместные | 65,0 | 188,0 | 32,4 | | | |
| Розетки четырехместные с заземлением | 65,0 | 188,0 | 42,6 | | | |
| Розетки компьютерные RJ 45, кат. 5е | 65,0 | 65,0 | 40,2 | | | |
| Розетки телефонные | 65,0 | 65,0 | 40,2 | | | |
| Розетки TV | 65,0 | 65,0 | 30,0 | | | |
| Коробка распределительная | 75,0 | 75,0 | 30,0 | | | |

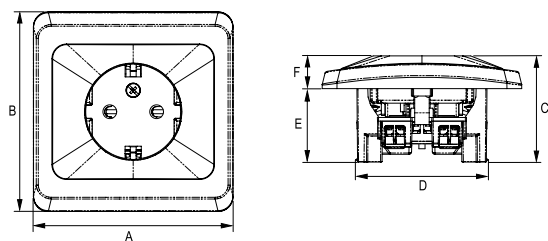

Изделия скрытой установки

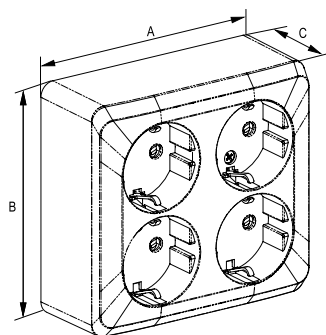
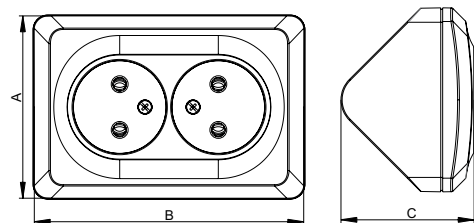

Изделия открытой установки

| Описание | Размеры (мм) | | | | | |
|--|--------------|-------|------|------|------|------|
| | A | B | C | D | E | F |
| Изделия скрытой установки | | | | | | |
| Выключатели | 81,0 | 81,0 | 47,0 | 54,0 | 31,0 | 16,0 |
| Розетки двойные | 76,5 | 113,0 | 37,8 | 55,0 | 24,7 | 13,1 |
| Розетки двойные с заземлением | 76,5 | 113,0 | 48,0 | 55,0 | 24,7 | 23,3 |
| Розетки одноместные | 81,0 | 81,0 | 41,2 | 54,0 | 31,0 | 10,2 |
| Розетки одноместные с заземлением | 81,0 | 81,0 | 43,1 | 54,0 | 29,8 | 13,3 |
| Розетки TV | 81,0 | 81,0 | 30,2 | 54,0 | 19,0 | 11,2 |
| Розетки TV-R | 81,0 | 81,0 | 38,9 | 55,0 | 28,7 | 10,2 |
| Розетки компьютерные RJ 45, кат. 5е | 81,0 | 81,0 | 37,2 | 54,0 | 27,0 | 10,2 |
| Розетки с заземлением со шторками IP44 | 81,0 | 81,0 | 46,1 | 54,0 | 29,7 | 16,4 |
| Розетки телефонные | 81,0 | 81,0 | 37,0 | 54,0 | 26,8 | 10,2 |
| Светорегуляторы 300 Вт | 81,0 | 81,0 | 51,0 | 54,0 | 32,8 | 18,2 |
| Изделия открытой установки | | | | | | |
| Блок IP44 | 132,3 | 79,0 | 54,8 | | | |
| Выключатели | 61,0 | 61,0 | 35,5 | | | |
| Выключатели IP44 | 66,0 | 79,0 | 49,0 | | | |
| Розетки трехместные | 61,0 | 143,0 | 31,0 | | | |
| Розетки трехместные с заземлением | 61,0 | 143,0 | 43,5 | | | |
| Розетки угловые | 76,0 | 112,0 | 55,5 | | | |
| Розетки угловые с заземлением | 76,0 | 112,0 | 66,6 | | | |
| Розетки IP44 | 66,0 | 79,0 | 54,8 | | | |
| Розетки двойные | 61,0 | 102,0 | 31,0 | | | |
| Розетки двойные с заземлением | 61,0 | 102,0 | 43,5 | | | |
| Розетки компьютерные | 61,0 | 61,0 | 43,4 | | | |
| Розетки одноместные | 61,0 | 61,0 | 31,5 | | | |
| Розетки одноместные с заземлением | 61,0 | 61,0 | 43,7 | | | |
| Розетки двойные IP44 | 132,3 | 79,0 | 54,8 | | | |
| Розетки телевизионные | 61,0 | 61,0 | 30,6 | | | |
| Розетки телефонные | 61,0 | 61,0 | 43,4 | | | |
| Розетки четырехместные | 102,0 | 102,0 | 31,0 | | | |
| Розетки четырехместные с заземлением | 102,0 | 102,0 | 43,5 | | | |
| Блок: розетка с заземлением и выключатель | 113,0 | 63,0 | 50,0 | | | |
| Блок: розетка без заземления и выключатель | 113,0 | 63,0 | 37,0 | | | |

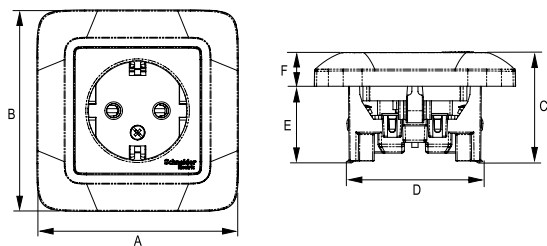

Изделия скрытой установки

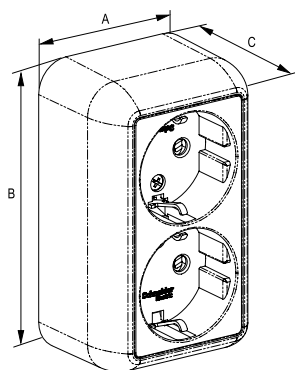

Изделия открытой установки

| Описание | Размеры (мм) | | | | | |
|---|--------------|-------|------|------|------|------|
| | A | B | C | D | E | F |
| Изделия скрытой установки | | | | | | |
| Блок комбинированный BK2VR-005, -006 | 81,0 | 194,0 | 55,0 | 68,4 | 32,0 | 23,0 |
| Блок комбинированный BK2VR-007, -008 | 81,0 | 194,0 | 49,0 | 80,0 | 30,0 | 19,0 |
| Выключатели | 80,0 | 80,0 | 39,3 | 65,0 | 19,1 | 20,2 |
| Розетки двойные | 76,5 | 112,9 | 37,9 | 55,0 | 25,0 | 12,9 |
| Розетки двойные с заземлением | 76,5 | 112,9 | 48,0 | 55,0 | 25,0 | 23,0 |
| Радиорозетки | 82,0 | 82,0 | 35,0 | 60,0 | 21,5 | 13,5 |
| Розетки одноместные | 80,0 | 80,0 | 38,0 | 54,0 | 26,0 | 12,0 |
| Розетки одноместные с заземлением | 80,0 | 80,0 | 43,9 | 54,0 | 30,5 | 13,4 |
| Светорегуляторы 300 Вт | 80,0 | 80,0 | 52,0 | 59,5 | 32,0 | 20,0 |
| Изделия открытой установки | | | | | | |
| Выключатели | 65,0 | 71,5 | 32,0 | | | |
| Выключатели с изолирующей пластиной | 65,0 | 71,5 | 33,5 | | | |
| Выключатели с монтажной пластиной | 65,0 | 71,5 | 32,0 | | | |
| Розетки двойные | 61,0 | 102,0 | 32,7 | | | |
| Розетки двойные с заземлением | 61,0 | 102,0 | 42,9 | | | |
| Радиорозетки | 65,0 | 65,0 | 26,2 | | | |
| Розетки для электроплит | 80,0 | 165,0 | 41,8 | | | |
| Розетки одноместные | 65,0 | 65,0 | 30,3 | | | |
| Розетки одноместные | 66,0 | 101,0 | 42,0 | | | |
| Розетки одноместные плинтусные с изолирующей пластиной | 66,0 | 101,0 | 43,5 | | | |
| Розетки одноместные плинтусные с монтажной пластиной | 66,0 | 101,0 | 42,0 | | | |
| Розетки одноместные с заземлением | 67,0 | 67,0 | 42,0 | | | |
| Розетки одноместные с заземлением и изолирующей пластиной | 67,0 | 67,0 | 43,5 | | | |
| Розетки одноместные с заземлением и монтажной пластиной | 67,0 | 67,0 | 42,0 | | | |
| Розетки одноместные с изолирующей пластиной | 65,0 | 65,0 | 31,8 | | | |
| Розетки одноместные с монтажной пластиной | 65,0 | 65,0 | 30,3 | | | |
| Розетки четырехместные | 237,0 | 81,0 | 43,0 | | | |

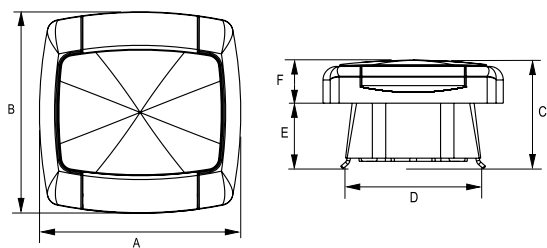

Изделия скрытой установки

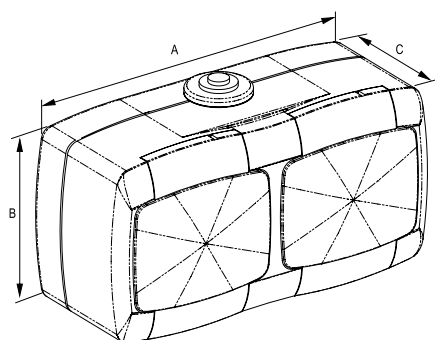

Изделия открытой установки

| Описание | Размеры (мм) | | | | | |
|--|--------------|------|------|------|------|------|
| | A | B | C | D | E | F |
| Изделия скрытой установки | | | | | | |
| Розетки IP44 | 80,0 | 80,0 | 48,2 | 55,0 | 28,4 | 19,8 |
| Изделия открытой установки | | | | | | |
| Выключатели IP44 | 70,5 | 82,0 | 52,0 | | | |
| Розетки двойные с заземлением IP44 | 132,4 | 81,6 | 53,2 | | | |
| Розетки одноместные с заземлением IP44 | 70,4 | 82,0 | 55,0 | | | |
| Розетки одноместные IP44 | 70,4 | 81,6 | 44,9 | | | |

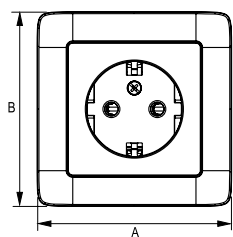

Изделия скрытой установки

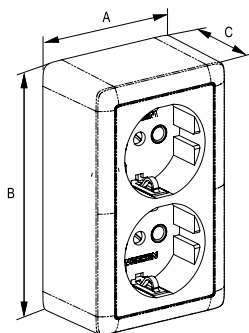
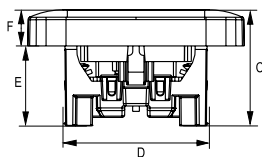

Изделия открытой установки

| Описание | Размеры (мм) | | | | | |
|--|--------------|-------|------|------|------|------|
| | A | B | C | D | E | F |
| Изделия скрытой установки | | | | | | |
| Выключатели | 80,5 | 80,5 | 38,4 | 65,0 | 18,9 | 19,5 |
| Розетки двойные | 76,5 | 112,9 | 37,9 | 55,0 | 25,0 | 12,9 |
| Розетки двойные с заземлением | 76,5 | 112,9 | 48,0 | 55,0 | 25,0 | 23,0 |
| Розетки одноместные | 80,5 | 80,5 | 35,7 | 60,0 | 22,3 | 13,4 |
| Розетки одноместные с заземлением | 80,5 | 80,5 | 45,9 | 60,0 | 32,5 | 13,4 |
| Розетки телевизионные | 80,5 | 80,5 | 29,6 | 60,0 | 18,8 | 10,8 |
| Розетки телефонные | 80,9 | 80,9 | 30,7 | 60,0 | 19,5 | 11,2 |
| Изделия открытой установки | | | | | | |
| Выключатели | 63,0 | 63,0 | 32,1 | | | |
| Выключатели с изолирующей пластиной | 63,0 | 63,0 | 33,5 | | | |
| Розетки двойные | 61,0 | 102,0 | 32,7 | | | |
| Розетки двойные с заземлением | 61,0 | 102,0 | 42,9 | | | |
| Розетки одноместные | 63,0 | 63,0 | 29,4 | | | |
| Розетки одноместные с заземлением | 63,3 | 63,3 | 39,7 | | | |
| Розетки одноместные с заземлением, с изолирующей пластиной | 63,3 | 63,3 | 41,1 | | | |
| Розетки одноместные с изолирующей пластиной | 63,0 | 63,0 | 30,8 | | | |
| Розетки телевизионные | 63,0 | 63,0 | 21,2 | | | |
| Розетки телевизионные с изолирующей пластиной | 63,0 | 63,0 | 22,7 | | | |
| Розетки телефонные | 63,0 | 63,0 | 21,2 | | | |
| Розетки телефонные с изолирующей пластиной | 63,0 | 63,0 | 22,7 | | | |

IMT35100, IMT35101

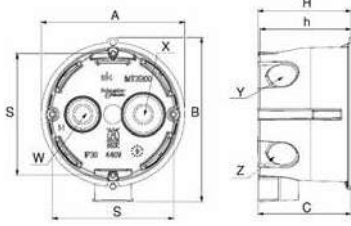

Монтажные коробки для сплошных стен

| Описание | Размеры (мм) | | | | | | | | | | |
|----------|--------------|----|------|----|-----|----|----|---------|------------|------|------|
| | A | B | H | h | D | C | S | W | X | Y | Z |
| IMT35100 | 71 | 81 | 46 | 45 | | 46 | 60 | 10/16 | 10/20 | 2x16 | 2x20 |
| IMT35101 | 71 | 81 | 60 | 59 | | 46 | 60 | 10/16 | 10/20 | 2x16 | 2x20 |
| IMT35120 | 77 | | 41 | 40 | 80 | | | 10/16 | 10/20 | 2x20 | 2x16 |
| IMT35121 | 102 | | 49.5 | 48 | 107 | | | 16/25 | 16/25 | 4x25 | 4x20 |
| IMT35122 | 108 | | 49.5 | 48 | 112 | | | 2x20/25 | 8x16/20/30 | | |

IMT35120, IMT35121

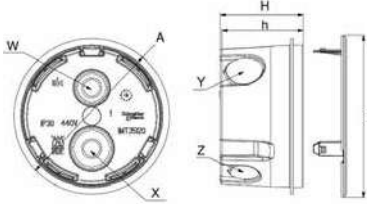

IMT35122

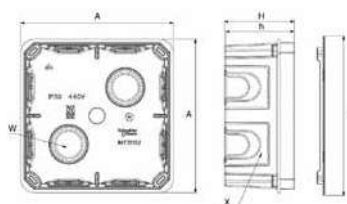

IMT35150

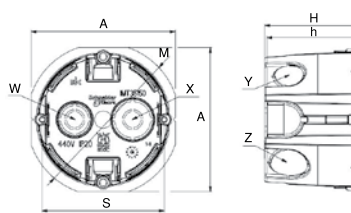

Монтажные коробки для полых стен

| Описание | Размеры (мм) | | | | | | | | | | |
|----------|--------------|----|------|----|-----|----|---------|-------|------|------|--|
| | A | S | H | h | D | M | W | X | Y | Z | |
| IMT35150 | 71 | 60 | 46 | 45 | | 75 | 10/16 | 10/20 | 2x16 | 2x20 | |
| IMT35160 | 89 | | 46 | 45 | 95 | | 4x16/20 | 2x12 | 2x10 | | |
| IMT35161 | 111 | | 51.5 | 50 | 120 | | 8x16/20 | 2x10 | 4x12 | | |

IMT35160

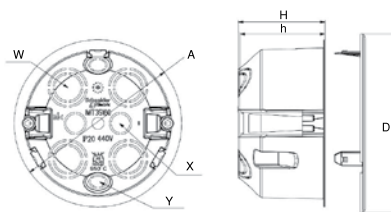

IMT35161

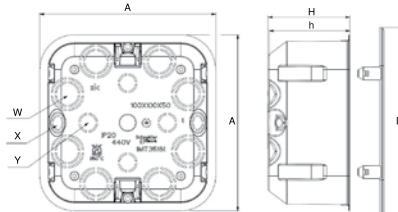

Распределительные коробки открытой установки

| Описание | Размеры (мм) | | | | | | | | | | | | |
|----------|--------------|----------------|----------------|----------------|----------------|----|-----|----------------|----------------|----|-----------|----------|------|
| | B | d ₁ | d ₂ | b ₁ | b ₂ | D | W | h ₁ | h ₂ | H | K | G | (x) |
| IMT35093 | 83 | 69 | 65 | | | 75 | | 43 | 46 | 48 | 1x(16-20) | 4x(4-20) | 30 |
| IMT35094 | 99 | 84 | 80 | | | 90 | | 43 | 46 | 48 | 1x(16-20) | 4x(4-20) | 30 |
| IMT35090 | 80 | | | 74 | 70 | | 94 | 43 | 46 | 48 | 1x(16-20) | 6x(4-20) | 30 |
| IMT35092 | 95 | | | 89 | 85 | | 109 | 43 | 46 | 48 | 1x(16-20) | 6x(4-20) | 45 |
| IMT35091 | 110 | | | 104 | 100 | | 129 | 53 | 56 | 58 | 1x(20-25) | 6x(4-25) | 50x2 |

IMT35093
IMT35094

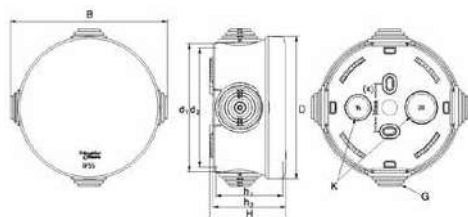

IMT35090
IMT35092
IMT35091

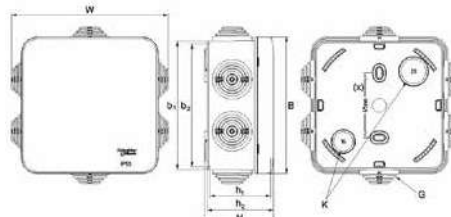

Каталоги



MKP-CAT-WDRUS



MKP-CAT-ATLAS



MKP-CAT-BLANCA-17



MKP-CAT-1001-19

Листовки



MKP-LF-ATLSD



MKP-LF-ATLANTI



MKP-LF-BLANCASF-19



MKP-LF-BLANCAFL-19



MKP-LF-TERMOPL-18

Демобоксы

AtlasDesign



SKDR-BOX-13

AtlasDesign Nature



SKDR-BOX-15

Glossa



SKDR-BOX-12

Демосеты с образцами

AtlasDesign



SKD-DS10

AtlasDesign Nature



SKD-DS11

Glossa



SKD-GL



W59



SKD-W59

Этюд



SKD-DS2

Blanca

Скрытая установка



SKD-DS6

Blanca

Открытая установка



SKD-DS5

Blanca

Специальные функции



SKD-DS7

Стенды 32 x 80 см

AtlasDesign



SKDR-066M

AtlasDesign Nature



SKDR-067M

Glossa



SKDR-054M

W59



SKDR-039M

Blanca

(скрытая и открытая установка)



SKDR-056M

Blanca

(открытая установка)



SKDR-057M

Blanca

(скрытая установка)



SKDR-058M

Монтажные коробки

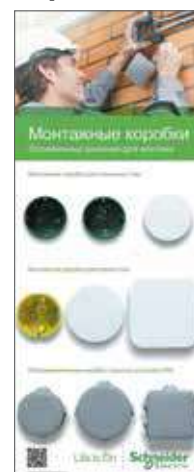

SKDR-037M

Этюд

(скрытая установка)



SKDR-034M1

Этюд

(открытая установка)



SKDR-034M2

Хит



SKDR-033M

Индивидуальная упаковка

- 1 Флоупак: толстая пленка с европросечкой для крючков
- 2 С топпером: уплотненная упаковка для крупных изделий
- 3 Картонная упаковка с окном для диммера и переговорного устройства. Внутри инструкция
- 4 На изделие нанесена информация в соответствии с ЕАС
- 5 Яркий цвет привлекает внимание покупателей



Групповая упаковка

- 6 Выполнена из качественного картона. Ярко выделяется название серии Blanca для легкой идентификации в магазине или на складе
- 7 На дне групповой упаковки находится мини-каталог всех референсов
- 8 На стикеры нанесена вся необходимая информация



Транспортная упаковка

- 9 Выполнена из качественного картона. Заклеена скотчем с логотипом Schneider Electric
- 10 На стикеры нанесена вся необходимая информация



Для заметок

Для заметок

Schneider Electric в странах СНГ

Веб-конфигуратор eDesign



Единая партнерская платформа



Мобильное приложение mySchneider



Электронные каталоги



Центр поддержки клиентов

Тел.: 8 (800) 200 64 46 (многоканальный)
Тел.: (495) 777 99 88, факс: (495) 777 99 94
ru.ccc@se.com
www.se.com
Время работы: 5 дней в неделю (пн-пт)
с 08.00 до 18.00 по московскому времени

Беларусь

Минск

220007, ул. Московская, 22-9
Тел.: (37517) 236 96 23
Факс: (37517) 236 95 23

Казахстан

Алматы

050010, пр-т Достык, 38Б
Бизнес-центр «Кен Дала», этаж 5
Тел.: (727) 357 23 57
Факс: (727) 357 24 39
Центр поддержки клиентов: (727) 357 24 41
ccc.kz@schneider-electric.com

Нур-Султан

010000, пр-т Кабанбай Батыра, 15А
Бизнес-центр «Q», этаж 3
Тел.: (7172) 42 58 20
Факс: (7172) 42 58 19
Центр поддержки клиентов: (727) 357 24 41
ccc.kz@schneider-electric.com

Атырау

060005, ул. Айтеке би, 55
Бизнес-центр «River Palace», этаж 1
Тел.: (7122) 30 94 55
Центр поддержки клиентов: (727) 357 24 41
ccc.kz@schneider-electric.com

Россия

Владивосток

690091, ул. Пологая, 3
Бизнес-центр «Навигатор», офис 306
Тел.: (421) 240 08 16

Волгоград

400001, ул. Профсоюзная, 15/1, офис 12
Тел.: (8442) 26 27 42

Воронеж

394026, пр-т Труда, 65, офис 227
Тел.: (473) 239 06 00
Тел./факс: (473) 239 06 01

Екатеринбург

620014, ул. Бориса Ельцина, 1А
Бизнес-центр «Президент», этаж 14
Тел.: (343) 378 47 36
Факс: (343) 378 47 37

Иркутск

664075, ул. Байкальская, 206, офис 611
Бизнес-центр «Лисиха»
Тел./факс: (3952) 29 00 07, 29 20 43

Казань

420107, ул. Спартаковская, 6, этаж 7
Тел./факс: (843) 526 55 84 / 85 / 86 / 87 / 88

Калининград

236040, Гвардейский пр-т, 15
Тел.: (4012) 53 59 53
Факс: (4012) 57 60 79

Краснодар

350063, Кубанская набережная, 62 /
ул. Комсомольская, 13, офис 803
Тел./факс: (861) 214 97 35, 214 97 36

Красноярск

660049, ул. Карла Маркса, 93А
Тел.: (3912) 56 80 95
Факс: (3912) 56 80 96

Москва

127018, ул. Двинцев, 12, корп. 1
Бизнес-центр «Двинцев»
Тел.: (495) 777 99 90
Факс: (495) 777 99 92

109316, Волгоградский пр-т, 42, корп. 5
Технополис «Москва»
Тел.: (495) 777 99 90, доб. 7620

Мурманск

183038, ул. Воровского, 5/23
Конгресс-отель «Меридиан», офис 421
Тел.: (8152) 28 86 90
Факс: (8152) 28 87 30

Нижний Новгород

603000, пер. Холодный, 10А, этаж 3
Офис 3.6
Тел./факс: (831) 278 97 25, 278 97 26

Новосибирск

630132, ул. Красноярская, 35
Бизнес-центр «Гринвич», офис 1309
Тел./факс: (383) 227 62 53, 227 62 54

Пермь

614010, Комсомольский пр-т, 98
Офис 11
Тел./факс: (342) 281 35 15, 281 34 13,
281 36 11

Ростов-на-Дону

344002, ул. Социалистическая, 74
Бизнес-центр «Купеческий двор»
Офис 1402
Тел./факс: (863) 218 65 88, 218 65 89

Самара

443080, пр-т Карла Маркса, 201Б
Бизнес-центр «Башня»
Офисы 501, 505
Тел.: (846) 374 80 70
Факс: (846) 374 80 71

Санкт-Петербург

196158, Пулковское шоссе, 40, корп. 4
Литера А, Бизнес-центр «Технополис»
Тел.: (812) 332 03 53
Факс: (812) 332 03 52

Уфа

450103, ул. Кавказская, 12, офис 3
Тел.: (347) 279 98 29
Факс: (347) 279 98 30