

Безопасность



Убедитесь, что напряжение в бытовой электросети соответствует напряжению, указанному на идентификационной наклейке на тыльной стороне телевизора. Если для отключения изделия используется вилка электросети, разъем переменного тока или приборный соединитель, это средство отключения всегда должно оставаться доступным для пользователя.

В отдельных моделях световые индикаторы расположены на боковой стороне телевизора. Отсутствие световой индикации на передней стороне не означает, что телевизор отключен от сети. Для полного отключения телевизора необходимо вынуть штепсель.

Компоненты телевизора чувствительны к нагреванию.

Максимальная температура окружающей среды не должна превышать **35°C**. Не закрывайте вентиляционные отверстия на тыльной и боковых сторонах телевизора. Для обеспечения достаточной вентиляции следует оставить устройство достаточно свободное место. Не устанавливайте телевизор вблизи источников тепла (камин и т. п.) или устройств, создающих сильные магнитные или электрические поля.

Влажность в помещении, в котором установлен телевизор, не должна превышать **75%**. Перемещение телевизора из холодного помещения в теплое может привести к конденсации влаги на экране, а также на некоторых внутренних компонентах телевизора. В этом случае перед включением телевизора следует дождаться испарения влаги.

Кнопки  или **POWER**/ на телевизоре или кнопка  на пульте ДУ могут быть использованы для его включения и для перевода в режим ожидания. При **длительном простое телевизора** рекомендуется полностью отключить его, вынув штепсельную вилку из сети.

Во время **грозы** рекомендуется отключить телевизор от сети и антенны, чтобы исключить воздействие на него потенциально опасных электрических и электромагнитных импульсов. В связи с этим размещать **сетевые розетки** и **антенные гнезда** с учетом возможности легкого доступа и быстрого **сле отключения** телевизора при необходимости.

Немедленно отключите телевизор, если почувствуете, что он издает **запах гари** или **дымит**. Никогда и ни при каких обстоятельствах не следует самостоятельно открывать телевизор, поскольку существует риск **поражения электрическим током**.

ПРЕДУПРЕЖДЕНИЯ

Устройство предназначено только для использования в быту и не должно применяться в любых других сферах, например, в коммерческих целях.

Если внешний гибкий кабель или шнур поврежден, во избежание риска возникновения опасных ситуаций он должен быть заменен производителем,

его сервисным агентом или же аналогичным квалифицированным специалистом.

Для обеспечения нормальной вентиляции оставьте вокруг телевизора не менее 10 см свободного пространства. Вентиляция не должна нарушаться вследствие перекрытия вентиляционных отверстий такими предметами, как газеты, скатерти, занавески и т. д.

Устройство не должно подвергаться воздействию капель и брызг; не допускается ставить на него предметы, наполненные жидкостью, например, вазы.

Батареи (как в упаковке, так и установленные в изделие) не должны подвергаться чрезмерному нагреванию от таких источников, как солнечные лучи, открытое пламя или т. п.

Чтобы снизить риск пожара или поражения электрическим током, не подвергайте данное изделие воздействию дождя или влаги.

Не устанавливайте телевизор на неустойчивом основании. Он может упасть, став причиной серьезных травм и даже летальных исходов. Многие травмы, особенно среди детей, можно предотвратить, приняв простые меры предосторожности, которые перечислены ниже.

- Используйте шкафы или подставки, рекомендованные производителем телевизора.
- Используйте только ту мебель, которая может служить надежной опорой для телевизора.
- Удостоверьтесь, что телевизор не выступает за края опорной поверхности мебели.
- Не используйте для установки телевизора высокие предметы мебели (такие как шкафы или книжные полки) без обеспечения надлежащей опоры для мебели и телевизора.
- Не ставьте телевизор на ткань или на другие материалы, расположенные между основанием телевизора и опорной поверхностью мебели.
- Проинформируйте детей об опасности, которой они подвергаются, пытаясь взобраться по полкам мебели, чтобы достать кнопки управления телевизором.

Если вы снимаете телевизор и переставляете его в другое место, необходимо соблюдать те же меры предосторожности, которые перечислены выше.

Оборудование с этим символом относится к электроприборам класса II, то есть имеет двойную изоляцию. Электроприборы этого класса разработаны таким образом, что не требуют подключения защитного заземления. Оборудование без этого символа относится к электроприборам класса I. Электроприборы этого класса должны подключаться к розетке электросети с защитным заземлением.



Во избежание пожара не размещайте изделие в непосредственной близости от свечей и других источников открытого огня.

Во избежание травм устройство следует надежно закрепить на полу/стене согласно инструкциям по установке.

Для снижения воздействия радиочастотного излучения используйте это устройство на расстоянии не менее 1 м от людей.

ТВ-экран

ТВ-экран, используемый в этом изделии, изготовлен из стекла. При падении или соударении с другими предметами он может разбиться.

ТВ-экран является высокотехнологичным изделием, обеспечивающим изображение с высококачественным разрешением. На экране могут появиться несколько неактивных пикселей (точки синего, зеленого и красного цветов). Это не влияет на качество работы изделия.

Уход

Для очистки экрана следует использовать чистящие средства для стекол, а для остальных частей телевизора - мягкую ткань и мягкое моющее средство.

Важная информация: Применение сильных моющих средств, содержащих спирт и абразивные вещества, может привести к повреждению экрана.

Регулярно удаляйте пыль с вентиляционных отверстий с тыльной стороны и по бокам телевизора. Применение растворителей, а также спиртосодержащих и абразивных продуктов может привести к повреждению телевизора. В случае попадания внутрь телевизора какого-либо постороннего предмета или жидкости следует незамедлительно выключить его и пригласить для проверки его работоспособности квалифицированного специалиста. Никогда не открывайте устройство самостоятельно, поскольку при этом возникает риск травмирования пользователя или повреждения телевизора.

Требования в отношении электростатических разрядов

Данное изделие удовлетворяет критериям работы в условиях электростатических разрядов. Если телевизор не восстанавливает работоспособность в режиме подключения к сети Ethernet из-за электростатических разрядов, требуется вмешательство пользователя.

Уведомление о функции Bluetooth

Модуль Bluetooth® (если таковой имеется в вашем телевизоре) работает на частоте 2,4 ГГц, таким образом, в непосредственной близости от точек доступа WiFi, маршрутизаторов или микроволновых печей могут наблюдаться помехи, оказывающие влияние на потоковое аудио Bluetooth. В случае перебоев при приеме аудио сигналов необходимо перезагрузить устройство Bluetooth для поиска новой частоты, свободной от помех. Если проблема

сохраняется, пользователю следует переместиться ближе к телевизору или увеличить расстояние между телевизором и источником помех.

Идентификатор декларации Bluetooth: D038235

Крепление телевизора на стену

Предупреждение: Для выполнения этой операции требуются два человека.

Для обеспечения безопасной установки следует иметь в виду следующие замечания:

- Убедитесь, что стена может выдержать вес телевизора и настенного крепления.
- Следуйте инструкциям, имеющимся в комплекте с настенным креплением. Перед монтажом на стену для некоторых моделей удостоверьтесь в прочности крепления, ввинтив шестиугольные винты VESA в гайки настенного монтажа на задней панели устройства.
- Телевизор следует устанавливать на вертикальной стене.
- Следует использовать только монтажные винты, соответствующие материалу стены.
- Телевизионные кабели следует разместить таким образом, чтобы они не препятствовали движению людей.

Можно использовать информацию по безопасности из любых инструкций, выпускаемых для наших телевизоров.

Многопрофильное руководство пользователя

Функции, описанные в данном руководстве, являются общими для большинства моделей. Некоторые функции могут быть не доступны на вашем телевизоре, и/или ваш телевизор может содержать функции, не описанные в настоящем руководстве пользователя. Иллюстрации в настоящем руководстве могут отличаться от фактического изделия. Для справки см. Фактическое изделие.

Информация для пользователей по утилизации старого оборудования и батарей [Европейский Союз]



Изделие

Эти символы обозначают, что электрическое и электронное оборудование и батареи по окончании срока их эксплуатации нельзя утилизировать вместе с бытовым мусором. Отходы такого типа следует сдавать в специальные центры переработки, где они будут утилизированы в соответствии с национальным законодательством и Директивами 2012/19/EU, 2006/66/EC и 2008/12/EC.



Pb
Батарея

Примечание:
Знак Pb ниже символа для батарей означает, что батарея содержит свинец.

Правильная утилизация данных продуктов поможет сохранить природные ресурсы и предотвратить негативное воздействие на окружающую среду и здоровье человека, которое может возникнуть вследствие их неправильной утилизации.

За дополнительной информацией о пунктах сбора и переработке данных продуктов обратитесь в местную администрацию, службу по вывозу и утилизации отходов или в магазин, в котором вы приобрели данный продукт.

За неправильную утилизацию отходов могут налагаться штрафы в соответствии с национальным законодательством.

[Корпоративные пользователи]

Если вы захотите утилизировать данный продукт, обратитесь к своему поставщику и уточните сроки и условия договора купли-продажи.

[Страны, не входящие в Европейский Союз]

Эти символы действуют только на территории Европейского Союза. Если вы захотите утилизировать данные предметы, делайте это в соответствии с существующим национальным законодательством или другими правилами переработки старого электрического оборудования и батарей, действующими в вашей стране.

Уважаемый пользователь!

Настоящим TCL заверяет, что данное устройство соответствует Директиве 2014/53/EC. Полный текст декларации E:C о соответствии доступен по следующему адресу: www.mythomson.com

Рисунки и иллюстрации в настоящем руководстве пользователя представлены только для справки и могут отличаться от фактического внешнего вида устройства. Конструкция и характеристики устройства могут быть изменены без предварительного уведомления.

Важная информация	1	HbbTV	13
Глава 1. Подключения		Доступ к HbbTV	13
Подключение электропитания и антенны	5	Отключение HbbTV	13
Подключение проигрывателя Blu-Ray, игровой консоли HD, видеокамеры HD, наушников, модуля CI	5	Использование EPG (электронной телепрограммы)	13
Подключение к Интернету	6	Функция Bluetooth	14
		Мгновенное включение	14
Глава 2. Начало работы		Глава 5. Другие сведения	
Функции пульта ДУ	7	Пароль для родительского контроля	15
Установка батарей	7	Выявление и устранение проблем	15
Упрощенный пульт ДУ	8		
Установка батарей	8		
Включение/выключение телевизора	9		
Начальная настройка	9		
Глава 3. Основные операции телевизора			
Доступ к каналам	10		
Просмотр подключенных устройств	10		
Регулировка громкости	10		
Главная страница Android TV	10		
Использование меню настройки телевизора ...	10		
Глава 4. Дополнительные возможности телевизора			
Настройка каналов	11		
Общий интерфейс	11		
Использование модуля общего интерфейса	11		
Доступ к службам общего интерфейса	11		
Использование субтитров	11		
Включение/выключение субтитров	11		
Выбор языка субтитров на цифровых телеканалах	11		
Выбор типа субтитров для цифровых телеканалов	12		
Использование телетекста	12		
Выбор языка страницы декодирования	12		
Язык цифрового телетекста	12		
Включение по сети	12		
T-Link	12		
Подключение и отключение функции T-Link ...	12		
Автоматическое включение	12		
Автоматический переход в спящий режим ...	12		

Подключение к Интернету

Примечание. Следующие инструкции относятся только к обычным способам подключения телевизора к проводной или беспроводной сети. Метод подключения зависит от фактической сетевой конфигурации. Если у вас есть вопросы о домашней сети, обратитесь к поставщику услуг Интернета.

Проводное подключение

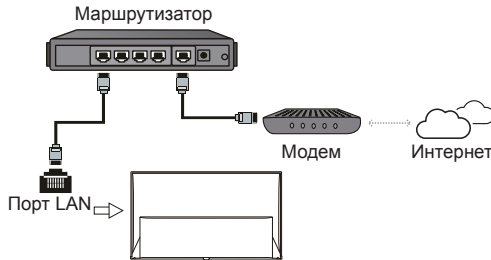

Беспроводное подключение



Примечания.

- На вашем телевизоре могут отсутствовать некоторые разъемы из показанных на схеме выше. Число портов USB и HDMI зависит от модели телевизора.
- Местоположения кнопок и разъемов могут отличаться в зависимости от модели телевизора.
- USB-разъемы используются для подключения USB-устройств и передачи их данных на телевизор. Внешние жесткие диски без собственного источника питания должны подключаться к разъему USB с маркировкой выходного тока 1А.
- Все USB-устройства должны быть подключены к телевизору напрямую, без удлинителей. В том случае, если удлинитель все же требуется, рекомендуется ограничить его длину до 50 см. Более длинные удлинители должны иметь ферритовые фильтры.
- Функция ARC (возвратный аудиоканал) поддерживается только при наличии специально выделенного для ARC порта HDMI. Чтобы использовать функцию ARC, включите сначала функцию T-Link, как описано в разделе "T-Link".
- Чтобы устранить помехи, рекомендуется использовать высококачественные экранированные кабели HDMI.
- Используйте наушники с разъемом TRS диаметром 3,5 мм. Чрезмерное звуковое давление наушников может привести к потере слуха.

Функции пульта ДУ

Большинство функций вашего телевизора доступно через экранное меню. Пульт дистанционного управления, поставляемый с телевизором, может использоваться для перемещения по меню и для изменения всех общих настроек.

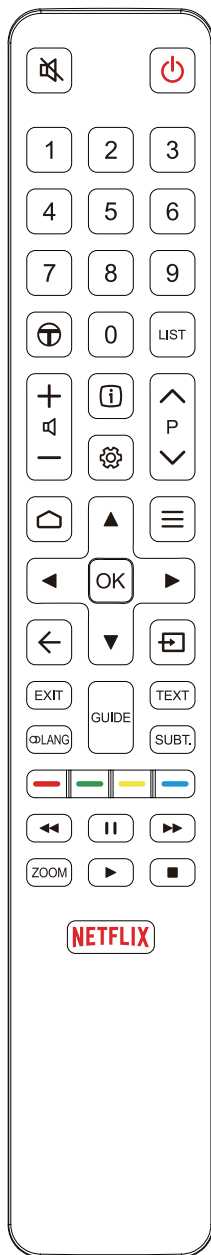

- Выключение и включение звука.
- Режим ожидания/выход из режима ожидания.
- Цифровые кнопки**
- Доступ к рекомендуемым T-приложениям.
- LIST** Отображение списка каналов.
- Регулировка громкости.
- Просмотр информации о программе, если такая информация доступна.
- Отображение меню настройки.
- P** Переключение каналов.
- Главная страница Android TV.
- Отображение меню параметров.
- Кнопки направлений навигации.
- OK** Подтверждение записи или выделения.
- Возврат в предыдущее меню или выход из приложения.
- Выбор источника входного сигнала.
- EXIT** Выход из меню настройки.
- LANG** Выбор языка звукового сопровождения текущей цифровой телепрограммы.
- GUIDE** Переключение электронной программы передач (только для цифровых каналов).
- TEXT** Переключение в режим телетекста или выход из него.
- SUBT.** Выбор языка субтитров, доступного для текущей цифровой телепрограммы.
- Цветные кнопки**
- Быстрая перемотка назад.
- Пауза воспроизведения.
- Быстрая перемотка вперед.
- ZOOM** Выбор режима экрана.
Примечание. Рекомендуется использовать полноэкранный режим. Не следует длительное время использовать режим просмотра 4:3 (черные вертикальные полосы по обеим сторонам экрана), это может привести к повреждению экрана телевизора.
- Запуск воспроизведения.
- Остановка воспроизведения.
- NETFLIX** Используется для доступа к Netflix, если эта служба доступна.

Установка батарей



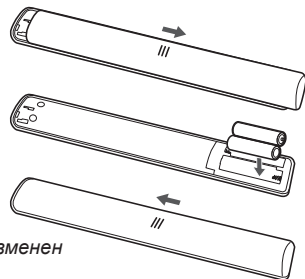











1. Снимите заднюю крышку, как показано на рисунке.
2. Вставьте две батареи AAA, соблюдая полярность, указанную в батарейном отсеке.
3. Установите на место заднюю крышку, как показано на рисунке.



Примечание. Тип пульта ДУ может быть изменен без предварительного уведомления.

Упрощенный пульт ДУ



-  Выключение и включение звука.
-  Режим ожидания/выход из режима ожидания.
-  Регулировка громкости.
-  Доступ к рекомендуемым Т-приложениям.
-  Отображение меню настройки.
-  Переключение каналов.
-  Главная страница Android TV.
-  Отображение меню параметров.
-  Кнопки направлений навигации.
-  Подтверждение записи или выделения.
-  Возврат в предыдущее меню или выход из приложения.
-  Выбор источника входного сигнала.
-  Используется для доступа к Netflix, если эта служба доступна.
-  Открытие виртуальной клавиатуры пульта ДУ при ее наличии.
-  Включение Google Ассистент. (Доступно только при стабильном сетевом подключении).

Примечания:

- Этот пульт ДУ доступен только для некоторых моделей. Тип пульта ДУ может быть изменен без предварительного уведомления.
- При нажатии кнопки  в первый раз следуйте инструкциям на экране для сопряжения пульта ДУ с телевизором.

Установка батарей

1. Удерживая нижнюю часть пульта ДУ, поверните переключатель в открытое положение помощью пластмассового предмета в форме монеты, как показано на рисунке.
2. Извлеките крышку батарейного отсека.
3. Вставьте две батареи AAA, соблюдая полярность, указанную в батарейном отсеке.
4. Установите на место крышку батарейного отсека и поверните переключатель в закрытое положение помощью пластмассового предмета в форме монеты.

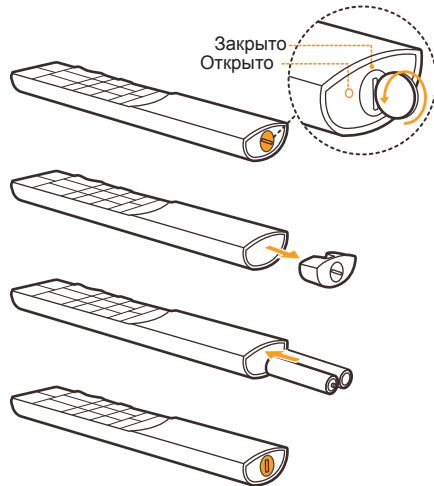

Важная информация!







Не допускайте перегрева батарей, например, под воздействием солнечных лучей, огня и т. п. Если пульт дистанционного управления не будет использоваться в течение долгого времени, выньте из него батареи. Батареи, оставленные в оборудовании, могут повлечь повреждения в результате окисления и протечки; гарантия в таком случае теряет свою силу.

В целях защиты окружающей среды для утилизации батарей используйте местные утилизационные пункты. Утилизируйте отслужившие батареи в соответствии с инструкциями.













ВНИМАНИЕ! При установке батарей недопустимого типа существует риск взрыва. Произведите замену только на батареи того же типа или эквивалентные ему в соответствии с рекомендациями производителя.

В случае разряда батарей в пульте дистанционного управления можно использовать кнопки управления, расположенные на корпусе телевизора. Они выполняют следующие функции:

На устройствах со следующими кнопками:

		
		
	Функции (кратковременное нажатие)	
		Функции (длительное нажатие)





На устройствах со следующими кнопками:

	Режим TV	В меню
		
		
		
		
	Функции (длительное нажатие)	Функции (длительное нажатие)
	OK (кратковременное нажатие)	OK (кратковременное нажатие)

На устройствах со следующими кнопками:

	Вкл. (короткое нажатие) Функции (короткое нажатие) Подтвердить (длительное нажатие)
--	---

Включение/выключение телевизора

1. Когда шнур питания подсоединен, телевизор включен или находится в режиме ожидания. Если телевизор находится в режиме ожидания, нажмите кнопку  или **POWER**/ на устройстве либо  на пульте дистанционного управления, чтобы включить телевизор.
2. Для переключения телевизора в режим ожидания, нажмите кнопку  на пульте дистанционного управления. Телевизор остается подключенным, но потребляет минимум электроэнергии.
3. Для полного отключения телевизора выньте вилку из розетки.

Начальная настройка

При первом включении телевизора откроется экран **Welcome** (Приветствие), на котором можно выполнить начальные настройки. Чтобы выполнить начальные настройки, такие как выбор языка, подключение к сети, поиск каналов и т. п., следуйте инструкциям на экране. На каждом этапе можно либо сделать выбор, либо пропустить данный шаг. При пропуске шага настройку можно будет выполнить позже в меню настроек.

Примечание. Если система поиска каналов обнаруживает только аналоговые каналы, возможно, это происходит из-за плохого сигнала. Гарантия производителя на такие случаи не распространяется. Изготовители не несут ответственности за отсутствие вещания или низкое качество вещания.

Доступ к каналам

Функции цифровых кнопок: кнопки с цифрами на пульте ДУ используются для выбора каналов.

Использование кнопок P↖↗: кнопки P↖↗ на пульте ДУ предназначены для переключения каналов.



Использование кнопки LIST: кнопка LIST на пульте ДУ предназначена для отображения списка каналов, а кнопки ▲/▼/◀/▶ и ОК позволяют выбирать каналы.

Просмотр подключенных устройств

Нажмите кнопку  на пульте ДУ для отображения списка источников. С помощью кнопок ▲/▼ выберите телевизор или другой источник входного сигнала, а затем нажмите кнопку ОК для подтверждения.

Регулировка громкости

Средства регулировки громкости: с помощью кнопка  на пульте ДУ вы можете сделать звук громче или тише.

Отключение звука: кнопка  позволяет временно отключить звук. Для восстановления прежнего уровня звука нажмите эту кнопку еще раз или используйте кнопку .

Главная страница Android TV

Здесь вы можете использовать интернет-приложения (Apps) и специально адаптированные интернет-сайты, а также изменять системные настройки телевизора. Для управления используйте пульт ДУ телевизора.

ПРЕДУПРЕЖДЕНИЕ!

- Перед использованием приложений Smart TV настройте сетевые параметры.
- Возможны замедленные ответы и прерывания в зависимости от состояния вашей сети.
- Если у вас возникнут проблемы с приложением, пожалуйста, обратитесь к поставщику контента.
- В зависимости от условий поставщика контента, обновление или использование самого приложения могут быть прекращены.
- В зависимости от законодательства страны пребывания, некоторые приложения могут обслуживаться ограниченно или не поддерживаться.
- Изменения в приложении могут выполняться без предварительного уведомления со стороны поставщика услуг.



1. Нажмите кнопку  на пульте ДУ, чтобы открыть главную страницу Android TV.

2. Для доступа к приложениям, функциям и параметрам используйте кнопки ▲/▼/◀/▶ и ОК.
3. Чтобы вернуться на главную страницу, нажмите кнопку ←.

Примечание. Поскольку соединение с Интернетом занимает некоторое время, рекомендуется подождать несколько минут перед тем, как использовать функцию Smart TV после включения телевизора из режима ожидания.

Использование меню настройки телевизора

Это меню позволяет изменять настройки ТВ, такие как параметры изображения и звука.

1. Для отображения меню настройки нажмите кнопку  на пульте ДУ.
2. Выберите требуемый пункт с помощью кнопок ▲/▼, а затем нажмите кнопку ОК/▶ для входа в соответствующее подменю.
3. В подменю используйте кнопки ▲/▼, чтобы выбрать требуемый пункт, а также ОК/▶, чтобы открыть список параметров, интерфейс настройки или соответствующий раздел подменю.
4. Для возврата в предыдущее меню нажмите кнопку ←.
5. Чтобы закрыть меню, нажмите кнопку EXIT или .

Примечания:

- Также можно нажать кнопку  на пульте ДУ, выбрать **Settings (Настройки)** (при наличии), затем нажать ОК для входа в меню настроек. Для некоторых источников сигнала некоторые опции недоступны.
- Включение функции **LED Motion clear (Четкость при движении)** позволяет более четко отображать быстро движущиеся объекты за счет управления светодиодной подсветкой, но изображение при этом будет темнее и с более высоким уровнем мерцания.

Настройка каналов

В данном разделе описывается, как искать и сохранять каналы автоматически. Это может быть сделано в любом из перечисленных ниже случаев:

- вы пропустили шаг сохранения каналов при первоначальной настройке;
- вы получили сообщение, что нет каналов в режиме TV;
- вы хотите обновить список каналов.

1. В режиме TV нажмите кнопку  на пульте ДУ и выберите команды **Channel > Channel scan** (Каналы > Поиск каналов). Для входа в этот режим нажмите кнопку **OK/▶**.
2. Телевизор настроит каналы и расположит их в соответствии с порядком трансляции, который принят в вашей стране или в вашем регионе. Используя кнопки **▲/▼**, выберите **Country/Region** (Страна / Регион), а затем нажмите **OK/▶** для подтверждения. Введите пароль по умолчанию 1234 или свой пароль, если вы изменили его в меню **System > Lock** (Система > Блокировка). С помощью кнопок **▲/▼** выберите страну или регион, а затем нажмите кнопку **OK/▶** для подтверждения.
3. С помощью кнопок **▲/▼** выберите опцию **Automatic search** (Автопоиск), а затем нажмите кнопку **OK/▶** для входа.
4. С помощью кнопок **▲/▼** выберите **Tuner mode** (Режим тюнера), а затем выберите **Cable** (Кабель), **Antenna** (Антенна) или **Satellite** (Спутник) кнопками **◀/▶**. (Примечание: опция **Satellite** (Спутник) доступна только на некоторых моделях).
5. С помощью кнопок **▲/▼** выберите другие опции для настройки.
6. После завершения настройки выберите команду **Search** (Поиск) кнопкой **▼**, а затем нажмите кнопку **OK**, чтобы начать поиск каналов.
7. Поиск каналов может занять несколько минут. После автоматического поиска все каналы будут размещены в предварительно заданном порядке. Если вы хотите скрыть или переместить какие-либо каналы, нажмите кнопку  на пульте ДУ, выберите команды **Channel > Channel organiser** (Каналы > Органайзер каналов) и нажмите **OK/▶** для входа.

Общий интерфейс

Закодированные цифровые ТВ-каналы могут быть декодированы с помощью модуля общего интерфейса и карты, предоставленной оператором цифрового телевидения.

Модуль общего интерфейса может обеспечивать несколько цифровых сервисов. Это зависит от оператора и выбранного сервиса (например, платное телевидение). Для получения

подробной информации об услугах и условиях их использования свяжитесь с телеоператором.

Использование модуля общего интерфейса

ПРЕДУПРЕЖДЕНИЕ! Перед установкой модуля общего интерфейса выключите телевизор. Обязательно соблюдайте следующие инструкции. Неправильная установка модуля общего интерфейса может повредить модуль и телевизор.

1. Вставляйте модуль в специально предназначенный для него слот на панели телевизора, соблюдая осторожность и направление, указанное на модуле.
2. Вставьте модуль до упора.
3. Включите телевизор и дождитесь, пока интерфейс не будет активирован. Это может занять несколько минут.

Примечание. Не удаляйте модуль из слота. Удаление модуля может деактивировать цифровые службы.

Доступ к службам общего интерфейса



После установки и активации модуля общего интерфейса нажмите кнопку  на пульте ДУ, выберите команды **Channel > Common Interface** (Каналы > Общий интерфейс), а затем нажмите кнопку **OK/▶** для входа.

Опции меню доступны только тогда, когда модуль общего интерфейса был правильно установлен и активирован. Содержание, появляющееся на экране, зависит от телевизионной компании.

Использование субтитров

Вы можете использовать субтитры для всех ТВ-каналов. Субтитры передаются через телетекст или сигнал DVB-T/DVB-C цифрового вещания. При наличии цифрового вещания вы можете выбрать удобный язык субтитров.

Включение/выключение субтитров

1. Нажмите кнопку  на пульте ДУ, выберите команды **Channel > Subtitle** (Каналы > Субтитры), а затем нажмите кнопку **OK/▶**.
2. Выберите опцию **Subtitle** (Субтитры), нажмите **OK/▶** для входа и используйте кнопки **▲/▼**, чтобы выбрать **On** (Вкл.) или **Off** (Выкл.), а затем нажмите **OK** для подтверждения.
3. Чтобы закрыть меню, нажмите кнопку **EXIT** или .

Выбор языка субтитров на цифровых телеканалах

1. Нажмите кнопку  на пульте ДУ, выберите команды **Channel > Subtitle > Digital subtitle language 1st** (Каналы > Субтитры > Язык циф.

- субтит. 1), а затем нажмите кнопку **OK/▶** для входа.
- С помощью кнопок **▲/▼** выберите предпочтительный язык субтитров и нажмите кнопку **OK** для подтверждения.
 - С помощью кнопок **▲/▼** выберите опцию **Digital subtitle language 2nd** (Язык циф. субтит. 2), а затем нажмите кнопку **OK/▶** для входа.
 - С помощью кнопок **▲/▼** выберите второй язык субтитров и нажмите кнопку **OK** для подтверждения.
 - Чтобы закрыть меню, нажмите кнопку **EXIT** или .

Быстрая настройка: Нажмите кнопку **SUBT.** на пульте дистанционного управления для выбора языков субтитров, доступных для текущей цифровой ТВ-программы.

Выбор типа субтитров для цифровых телеканалов

- Нажмите кнопку  на пульте ДУ, выберите команды **Channel > Subtitle > Subtitle type** (Каналы > Субтитры > Тип субтитров), а затем нажмите кнопку **OK/▶**.
- С помощью кнопок **▲/▼** выберите тип субтитров и нажмите кнопку **OK** для подтверждения. Вы можете выбрать опцию **Hearing impaired** (Для слабого слуха) для отображения субтитров для людей с нарушениями слуха на выбранном языке.
- Чтобы закрыть меню, нажмите кнопку **EXIT** или .

Использование телетекста

Выбор языка страницы декодирования

- Нажмите кнопку  на пульте ДУ, выберите команды **Channel > Teletext > Decoding page language** (Каналы > Телетекст > Декод. языка стр.), а затем нажмите кнопку **OK/▶** для входа.
- С помощью кнопок **▲/▼** выберите предпочтительный язык для отображения телетекста и нажмите кнопку **OK** для подтверждения.
- Чтобы закрыть меню, нажмите кнопку **EXIT** или .

Язык цифрового телетекста

В зависимости от телеведущей компании на цифровых ТВ-каналах можно просматривать несколько страниц телетекста на разных языках. Данная функция позволяет установить существующий язык в качестве основного, который будет применен для различных страниц телетекста.

- Нажмите кнопку  на пульте ДУ, выберите команды **Channel > Teletext > Digital teletext language** (Каналы > Телетекст > Язык циф. телетекста), а затем нажмите кнопку **OK/▶** для входа.

- С помощью кнопок **▲/▼** выберите язык и нажмите кнопку **OK** для подтверждения.
- Чтобы закрыть меню, нажмите кнопку **EXIT** или .

Включение по сети

Эта функция позволяет с помощью сетевой команды включить телевизор, находящийся в режиме ожидания. Чтобы использовать эту функцию, необходимо выполнить следующие требования:



- телевизор подключен к домашней сети;
- устройство управления (такое как смартфон) подключено к той же сети, что и телевизор;
- на устройстве управления установлено приложение, которое поддерживает функцию включения по сети;
- в меню **Network** (Сеть) для параметра **Networked standby** (Сетевой режим ожидания) выбрано значение **On** (Вкл.).

Когда телевизор находится в сетевом режиме ожидания, с помощью этого приложения можно включить телевизор удаленно.

T-Link

Данная функция используется для поиска устройств с протоколом сетевого управления CEC, подсоединенных к разъемам HDMI на телевизоре. Она позволяет включать воспроизведение и режим ожидания одним нажатием кнопки для всех устройств с протоколом сетевого управления CEC.

Подключение и отключение функции T-Link

- Нажмите кнопку  на пульте ДУ, выберите команды **System > T-Link** (Система > T-Link), а затем нажмите кнопку **OK/▶**.
- С помощью кнопок **▲/▼** выберите функцию **T-Link** (T-Link), а затем нажмите кнопку **OK/▶** для входа.
- Используя кнопки **▲/▼**, выберите **On** (Вкл.) или **Off** (Выкл.) и нажмите кнопку **OK** для подтверждения.
- Чтобы закрыть меню, нажмите кнопку **EXIT** или .

Автоматическое включение

Данная функция позволяет автоматически включать телевизор при включении устройства CEC (например, DVD-плеера) с помощью отдельного пульта управления. Выберите **On** (Вкл.), чтобы включить данную функцию.

Автоматический переход в спящий режим

Данная функция позволяет автоматически переводить все устройства CEC в режим ожидания при выключении телевизора с помощью пульта ДУ. Выберите **On** (Вкл.), чтобы включить данную функцию.

Примечание. Функции SEC зависят от подключенных устройств и не исключено, что некоторые устройства не смогут корректно взаимодействовать с телевизором. В случае возникновения проблем с каким-либо из подобных устройств за дополнительной информацией обращайтесь к соответствующему руководству пользователя или к производителю устройства.

*Примечание. Когда функция HbbTV активирована, вы можете выбрать **HbbTV cookie**, чтобы включить или выключить эту опцию.*

3. При выполнении настройки на цифровой канал с HbbTV, вы будете уведомлены об этом посредством экранной индикации (обычно это красная кнопка, но и кнопки других цветов также могут быть использованы). Нажмите указанную цветную кнопку, чтобы открыть интерактивные страницы.
4. Используйте кнопки ▲/▼/◀/▶ и цветные кнопки для перемещения по страницам HbbTV, а затем нажмите кнопку **OK** для подтверждения.

HbbTV

HbbTV (Hybrid broadcast broadband TV) - это услуга, предлагаемая определенными телерадиокомпаниями, только для некоторых цифровых ТВ-каналов. Функция HbbTV обеспечивает поддержку интерактивного телевидения при наличии широкополосного доступа к Интернету. Интерактивные функции добавлены в обычные цифровые программы и призваны их дополнить. Благодаря им возможны такие услуги, как цифровой телетекст, электронный программный гид, игры, голосования, получение конкретной информации, касающейся текущей программы, интерактивной рекламы, информационных журналов, телевидение «вслед за эфиром» и т. д.

Чтобы использовать функцию HbbTV, необходимо подключить телевизор к Интернету и включить режим HbbTV.

Примечания.

- Услуги службы HbbTV зависят от типа вещания в определенной стране и могут быть недоступны в вашем регионе.
- Функция HbbTV не предназначена для загрузки файлов на телевизор.
- В зависимости от поставщика ПО или условий вещания приложения HbbTV могут быть недоступны в данный момент времени.
- Чтобы получить доступ к приложениям HbbTV, необходимо подключить телевизор к Интернету с помощью широкополосной линии связи. При наличии сетевых проблем приложения HbbTV могут работать со сбоями.

Доступ к HbbTV

1. Нажмите кнопку  на пульте ДУ, выберите команды **System > Advanced settings > HbbTV** (Система > Дополнительные параметры > HbbTV), а затем нажмите кнопку **OK/▶** для входа.
2. С помощью кнопок ▲/▼ выберите **On** (Вкл.) и нажмите кнопку **OK** для подтверждения.

Отключение HbbTV

Чтобы избежать помех, которые могут быть вызваны проверками вещания HbbTV, функция HbbTV может быть отключена, как описано ниже.

1. Нажмите кнопку  на пульте ДУ, выберите команды **System > Advanced settings > HbbTV** (Система > Дополнительные параметры > HbbTV), а затем нажмите кнопку **OK/▶** для входа.
2. С помощью кнопок ▲/▼ выберите **Off** (Выкл.) и нажмите кнопку **OK** для подтверждения.

Использование EPG (электронной телепрограммы)



EPG – это электронная программа передач цифрового телевидения. Вы можете перемещаться по списку, выбирать и просматривать программы.

1. Нажмите кнопку **GUIDE** на пульте ДУ. Откроется меню **Program Guide** (Программа телепередач), которая позволяет получить информацию о текущей или следующей программе на каждом канале. Выбирайте различные программы с помощью кнопок ▲/▼/◀/▶ на пульте ДУ.
2. Для просмотра EPG используйте соответствующие кнопки, показанные в нижней части экрана.
 - **More** (Дополнительно): Нажмите **OK** для просмотра подробной информации.
 - **Program filter** (Фильтр программ): Нажмите  для просмотра фильтра цифровых телепередач.
 - **Custom schedule** (Индивидуальное расписание): Нажмите красную кнопку, чтобы создать расписание.
 - **Select date** (Выберите дату): Нажмите зеленую кнопку, чтобы выбрать дату.
 - **Schedule list** (Список расписаний): Нажмите желтую кнопку, чтобы просмотреть список расписаний.
3. Нажмите кнопку **GUIDE** или **EXIT** для выхода из режима EPG.

Функция Bluetooth

(* недоступно в некоторых моделях)

Bluetooth® – это технология беспроводного обмена данными между разнообразными устройствами на небольшом расстоянии. Вы можете подключить к телевизору аудио устройство, мышь или клавиатуру с поддержкой Bluetooth.



1. Нажмите кнопку  на пульте ДУ, используя кнопки ///, переместите курсор на значок  в правом верхнем углу экрана, а затем нажмите **OK** для подтверждения.
2. Перейдите в раздел **Remote & accessories** (Устройства ДУ и аксессуары), выберите **Add accessory** (Добавить аксессуар) и нажмите кнопку **OK** для входа. Телевизор автоматически выполнит поиск ближайших устройств Bluetooth. Выберите доступное устройство, нажмите кнопку **OK** и следуйте инструкциям на экране, чтобы подключить его.

Примечание. В блоке Bluetooth (если таковой имеется в телевизоре) используется частота 2,4 ГГц, таким образом, близость к точкам доступа Wi-Fi, маршрутизаторам или микроволновым печам может неблагоприятно влиять на потоковую передачу аудиосигналов. Если аудиосигналы принимаются с перебоями, перезапустите устройство Bluetooth для поиска частоты, менее подверженной действию помех. Если проблему не удастся устранить этим способом, приблизьте устройство к телевизору или увеличьте расстояние между телевизором и источником помех.

Знаки и логотипы Bluetooth являются зарегистрированными торговыми марками корпорации Bluetooth SIG. Компания TCL использует эти знаки по лицензии. Другие торговые марки и торговые наименования принадлежат соответствующим владельцам.

Мгновенное включение

Эта функция позволяет быстрее включить телевизор из ждущего режима, но увеличивает энергопотребление в ждущем режиме.

1. Нажмите кнопку  на пульте ДУ, выберите  > **Device** > **Power** > **Instant power on** (Устройство > Питание > Быстрое включение) и нажмите **OK** для включения или выключения этой функции.
2. Для возврата в предыдущее меню нажмите кнопку .

Пароль для родительского контроля

- Пароль по умолчанию - 1234. Пользователь может изменить его на любой другой.
- Суперпароль - 0423. Если вы забыли свой пароль, введите суперпароль для сброса установленного пароля.

Выявление и устранение проблем

Перед тем как обратиться в службу поддержки, ознакомьтесь со следующим списком неисправностей.

Нет изображения или звука.

- Убедитесь, что кабель питания правильно вставлен в розетку.
- Убедитесь, что тип источника установлен правильно.
- Убедитесь, что антенна подсоединена правильно.
- Убедитесь, что громкость не установлена на минимальном уровне и не стоит беззвучный режим.
- Убедитесь, что наушники не подсоединены.
- Телевизор может получать сигнал от других источников помимо телевидительных станций.

Нечеткое изображение.

- Убедитесь, что антенный кабель подсоединен правильно.
- Проверьте, правильно ли принимается телевизионный сигнал.
- Качество изображения может ухудшиться вследствие одновременного подсоединения VHS-камеры, видеокамеры или другого периферийного устройства. Отключите периферийные устройства.
- Высотные здания или возвышенности создают помехи для антенны, что может вызвать появление побочного или двойного изображения. Качество изображения может улучшиться при использовании остронаправленной антенны.
- Горизонтальные прерывистые линии на изображении могут быть вызваны помехами от электрических приборов, например, от фена, находящихся поблизости неоновых ламп и т.д. Выключите или уберите их.

Изображение слишком темное, слишком светлое или тонированное.

- Проверьте настройки цвета.
- Проверьте настройки яркости.
- Проверьте резкость.

Пульт дистанционного управления не работает.

- Проверьте батареи в пульте дистанционного управления.

- Убедитесь, что окно датчика ДУ на передней панели телевизора не подвергается сильному воздействию люминесцентной лампы.
- Попробуйте очистить окно датчика ДУ на передней панели телевизора мягкой тканью.

Если вышеперечисленные указания не помогут в решении проблемы, см. Информацию по обслуживанию в гарантийном талоне.

Рабочие условия

Температура 5°C – 35°C (41°F – 95°F)
Влажность 20 – 75 % (без конденсации)

Условия хранения

Температура -15°C – 45°C (5°F – 113°F)
Влажность 10 – 90% (без конденсации)

Информация о радиосвязи

- Частотный диапазон передатчика Bluetooth®: 2 402–2 480 МГц
- Мощность передатчика Bluetooth®: 2 дБм (+/- 5 дБ)
- Частотный диапазон передатчика 2.4G Wi-Fi: 2 412–2 472 МГц
- Мощность передатчика 2.4G Wi-Fi: 16 дБм (+/- 4 дБ)
- Частотный диапазон тюнера DVB-T/T2/C: 45–858 МГц
- Частотный диапазон тюнера DVB-S/S2: 950–2 150 МГц

Указания OSS

В данном продукте используется программное обеспечение GPL (версии 2 и 3), LGPL (версия 2.1) и MPL (версия 1.1).

Все запросы и вопросы, касающиеся исходного кода, следует направлять в ближайший офис TCL.

В данном продукте используется программное обеспечение, распространяемое в соответствии с условиями независимой группы JPEG.

В данном продукте используется программное обеспечение, распространяемое в соответствии с условиями libpng Project.

В данном продукте используется программное обеспечение, распространяемое в соответствии с условиями Freetype Project.

В данном продукте используется программное обеспечение, распространяемое в соответствии с условиями zlib Project.

В данном продукте используется программное обеспечение (libxml2, curl, expat, c-areas), предоставляемое по лицензии MIT.

В данном продукте используется программное обеспечение CyberLink для C, распространяемое с открытым исходным кодом.

В данном продукте используется программное обеспечение openssl и херсес, предоставляемое в рамках лицензионного проекта Apache.

Программное обеспечение GPL: Linux Kernel, glib, libiconv, gcc libgcc, gcc libstdc++, u-Boot loader, ffmpeg, util-linux-ng, e2fsprogs, wget, iptables

Программное обеспечение LGPL: DFB (DirectFB), gstreamer, gst-plugins-base, gst-plugins-good, gst-plugins-bad, gst-plugins-ugly, gst-ffmpeg, glibc, wpa_supplicant

Программное обеспечение BSD: wepb, mng, uriparser

Программное обеспечение GNU: dosfstools

[Юридическое положение] TCL – производителя этого телевизора

Из-за различных возможностей продукции с функциями SmartTV, а также ограничений в доступном контенте, определенные функции, приложения и услуги могут быть доступны не на всех устройствах или не во всех местах. Для некоторых функций на SmartTV также могут потребоваться дополнительные периферийные устройства или членские взносы, которые продаются отдельно. Пожалуйста, посетите наш веб-сайт для получения дополнительной информации по конкретному устройству и доступности контента. Услуги и доступность контента через SmartTV могут время от времени изменяться без предварительного уведомления.

Весь контент и услуги, доступные через это устройство, принадлежат третьим лицам и защищены авторскими правами, патентами, товарными знаками и/или другими законами об интеллектуальной собственности. Такой контент и услуги предоставляются исключительно для Вашего личного некоммерческого использования. Вы не можете использовать любой контент или услуги каким-либо не разрешенным владельцем контента или поставщиком услуг образом. Без ограничения вышеизложенного, если не получено разрешения соответствующего владельца контента или услуг, вы не можете изменять, копировать, переиздавать, загружать, публиковать, передавать, переводить, продавать, создавать производные работы, продвигать или каким-либо образом распространять любой контент или услуги, полученные с помощью этого устройства.

ВЫ ОСОЗНАЕТЕ И СОГЛАШАЕТЕСЬ, ЧТО ПОЛЬЗУЕТЕСЬ УСТРОЙСТВОМ НА СВОЙ СТРАХ И РИСК, И ЧТО ВСЕ РИСКИ, КАСАТЕЛЬНО УДОВЛЕТВОРИТЕЛЬНОГО КАЧЕСТВА, РАБОТЫ И НАДЕЖНОСТИ ЛЕЖАТ НА ВАС. УСТРОЙСТВО И ВСЬ КОНТЕНТ ТРЕТЬИХ ЛИЦ, А ТАКЖЕ УСЛУГИ ПРЕДОСТАВЛЯЮТСЯ «КАК ЕСТЬ»,

БЕЗ КАКИХ-ЛИБО ГАРАНТИЙ, ЯВНЫХ ИЛИ ПОДРАЗУМЕВАЕМЫХ. TCL НЕ ДАЕТ КАКИХ-ЛИБО ГАРАНТИЙ И УСЛОВИЙ В ОТНОШЕНИИ УСТРОЙСТВА, ЛЮБОГО КОНТЕНТА И УСЛУГ, ЯВНЫХ ИЛИ ПОДРАЗУМЕВАЕМЫХ, ВКЛЮЧАЯ, НО НЕ ОГРАНИЧИВАЯСЬ, ГАРАНТИИ ТОВАРНОЙ ПРИГОДНОСТИ, УДОВЛЕТВОРИТЕЛЬНОЕ КАЧЕСТВО, ПРИГОДНОСТЬ ДЛЯ КОНКРЕТНЫХ ЦЕЛЕЙ, НАДЕЖНОСТЬ, БЕСПРЕПЯТСТВЕННОЕ ПОЛЬЗОВАНИЕ И ОТСУТВИЕ НАРУШЕНИЯ ПРАВ ТРЕТЬИХ ЛИЦ. TCL НЕ ГАРАНТИРУЕТ ТОЧНОСТИ, ДОСТОВЕРНОСТИ, СВОЕВРЕМЕННОСТИ, ЗАКОННОСТИ ИЛИ ПОЛНОТЫ ЛЮБОГО КОНТЕНТА ИЛИ УСЛУГ, КОТОРЫЕ ДОСТУПНЫ ЧЕРЕЗ ЭТО УСТРОЙСТВО, А ТАКЖЕ НЕ ДАЕТ ГАРАНТИИ, ЧТО ЭТО УСТРОЙСТВО, КОНТЕНТ ИЛИ УСЛУГИ БУДУТ ОТВЕЧАТЬ ВАШИМ ТРЕБОВАНИЯМ, ИЛИ ЧТО РАБОТА УСТРОЙСТВА ИЛИ УСЛУГ БУДЕТ ПРОИСХОДИТЬ НЕПРЕРЫВНО И БЕЗ ОШИБОК. НИ ПРИ КАКИХ ОБСТОЯТЕЛЬСТВАХ, ВКЛЮЧАЯ НЕБРЕЖНОСТЬ, TCL ОТВЕТСТВЕННОСТИ НЕ НЕСЕТ, БУДЬ ТО КОНТРАКТ ИЛИ ПРАВОНАРУШЕНИЕ, ЛЮБОЙ ПРЯМОЙ, КОСВЕННОЙ, СЛУЧАЙНОЙ, СПЕЦИАЛЬНОЙ ИЛИ КАК СЛЕДСТВИЕ ВЫТЕКАЮЩИЙ УЩЕРБ, СУДЕБНЫЕ ИЗДЕРЖКИ, РАСХОДЫ, А ТАКЖЕ ЛЮБЫЕ ДРУГИЕ УБЫТКИ, КОТОРЫЕ ВОЗНИКЛИ ИЗ-ЗА ИЛИ В СВЯЗИ С ЛЮБОЙ ИНФОРМАЦИЕЙ, СОДЕРЖАЩЕЙСЯ В УСТРОЙСТВЕ, ИЛИ В РЕЗУЛЬТАТЕ ИСПОЛЬЗОВАНИЯ УСТРОЙСТВА, КОНТЕНТА ИЛИ, УСЛУГ, К КОТОРЫМ У ВАС ИЛИ ТРЕТЬИХ ЛИЦ БЫЛ ДОСТУП, ДАЖЕ ЕСЛИ СУЩЕСТВОВАЛ РИСК ТАКОГО УЩЕРБА.

Услуги третьих лиц могут быть изменены, приостановлены, удалены, прекращены или прерваны, или доступ может быть отключен в любой момент без предварительного уведомления, и TCL не дает никаких гарантий, что любой контент или услуга будут доступны в любое время. Контент и услуги передаются третьими лицами с помощью сетей и средств связи, не контролируемых TCL. Без ограничения общности этой оговорки, TCL не несет никакой ответственности за любые изменения, нарушения, отключение, удаление или приостановку любого контента или услуги, доступных на данном устройстве. TCL может налагать ограничения на использование или доступ к определенным услугам или контенту в любое время и без уведомления или ответственности. TCL не несет ответственности за обслуживание клиентов, связанное с контентом и услугами. Любые вопросы или запрос услуги, относящиеся к контенту или услуге, должны быть направлены непосредственно к соответствующим поставщикам контента и услуг.