



BCB 3x AA E xx xx
BCB 3x AA E xx xx O3
BCB 3x AA E xx xx (RU)
BCB 3x AAA E xx xx
BCB 3x AAA E xx xx O3
BCB 3x AAA E xx xx (RU)



АЮ 77

UA Українська мова

Інструкція з експлуатації

КОМБІНОВАНИЙ ХОЛОДИЛЬНИК З МОРОЗИЛЬНОЮ КАМЕРОЮ

Зміст

Інструкція з експлуатації, 1
Технічне обслуговування, 2
Опис пристрою, 3
Енергозбереження, 5
Опис пристрою, 4
Встановлення, 12
Запуск і використання, 12
Обслуговування та догляд, 14
Профілактичні заходи та рекомендації, 14
Методи усунення несправностей, 15

RU Русский

Руководство по эксплуатации

КОМБИНИРОВАННЫЙ ХОЛОДИЛЬНИК / МОРОЗИЛЬНИК

Содержание

Информация для потребителя, 1
Помощь, 2
Описание оборудования, 3
Энергосберегающий режим, 5
Описание оборудования, 5
Установка, 8
Включение и использование, 8
Обслуживание и уход, 10
Предупреждения и рекомендации, 10
Устранение неисправностей, 11

KZ Қазақша

Пайдалану бойынша нұсқаулық

ЕКІ КАМЕРАЛЫ ТОҢАЗЫТҚЫШ

Мазмұны

Пайдалану бойынша нұсқаулық ,1
Қолдау,2
Сипаттамасы ,4
Энергияны үнемдеу , 5
Сипатмасы, 6
Орнату, 16
Қосу,16
Техникалық қызмет және күтіп ұстау,17
Сақтандыру шаралары ,18
Ақауларын жою ,19

RU

Техническое обслуживание

Перед тем как обратиться в Центр Технического обслуживания:

- проверьте, можно ли устранить неисправность самостоятельно (см. Неисправности и методы их устранения).

При обращении в Центр Технического Обслуживания необходимо сообщить:

- тип неисправности
- модель изделия (Мод.)
- номер тех. паспорта (серийный №)

Все эти данные вы найдете на табличке с техническими характеристиками, расположенной в левом нижнем углу холодильной камеры.

Никогда не прибегайте к услугам не уполномоченных мастеров и не разрешайте устанавливать на вашу машину не оригинальные запчасти.

- Не пользуйтесь услугами лиц, не уполномоченных производителем.
- При ремонте требуйте использования оригинальных запасных частей.

Производитель оставляет за собой право без предупреждения вносить изменения в конструкцию и комплектацию, не ухудшающие эффективность работы оборудования. Некоторые параметры, приведенные в этой инструкции, являются приблизительными. Производитель не несет ответственности за незначительные отклонения от указанных величин.

UA

Допомога

Перш ніж зателефонувати у сервісний центр:

- Перевірте, чи можна самостійно вирішити проблему (див. *Несправності і засоби їх усунення*).
- Якщо, незважаючи на усі перевірки, прилад не працює або несправність залишається, зателефонуйте до ближчого до вас сервісного центру

Слід повідомити:

- тип неполадки
- модель приладу (Mod.)
- серійний номер (S/N)

Цю інформацію можна знайти на табличці з характеристиками, яка розташована на холодильному відділенні внизу ліворуч.

Ні в якому разі не звертайтеся по допомогу до неуповноважених техніків і не дозволяйте при заміні використовувати неоригінальні запасні частини.

KZ

Техникалық қызмет көрсету

Техникалық қызмет көрсету орталығына хабарласпас бұрын:

- ақауды өз бетінше жөндеуге болатындығын тексеріп алыңыз (Ақаулар және оларды жою әдістері бөлімін қарама модель Сериялық нөмірі)

Техникалық қызмет көрсету орталығына хабарласқанда мыналарды хабарлау қажет:

- ақау типі
- бұйым моделі (Мод.)
- тех.паспорт нөмірі (сериялық №)

бұл мәліметтердің бәрін тоңазытқыш камерасының сол жақ бетінде төменде орналасқан техникалық сипаттамалары бар кестеден табасыз

Уәкілетті емес тұлғалардың қызметін пайдаланбаңыздар. Жөндеу жұмыстарында түпнұсқа бөлшектерді талап етіңіздер.

RU - модель
UA - модель
KZ - модель

Mod. RG 2330		TI	Cod. 93139180000	S/N 704211801
240 V	Hz	150 W	Fuse A	Max 15
Total	340	75	Freez. Capac	Class
Gross Bruto Brut	Gross Bruto Brut	Net Util Utile	Gross Bruto Brut	Poder de Cong
				kg/24 h 4,0
Compr. Syst.	R 134 a	Test Pressure HIGH-235		Classe N
Compr.	kg 0,090	P-S-L LOW 140		Classe
Made in Italy 13918				

RU - серийный номер
UA - серийный номер
KZ - сериялық нөмірі

RU

Русский

Описание изделия

Общий вид

Инструкции данного руководства подходят для различных моделей холодильников. На рисунках может быть непосредственно не представлена купленная модель оборудования. Более подробная информация приведена на следующих страницах.

- 1 Отделение для ХРАНЕНИЯ*
- 2 Отделение для ЗАМОРАЖИВАНИЯ и ХРАНЕНИЯ
- 3 Ящик для ОВОЩЕЙ и ФРУКТОВ*
- 4 **FOOD CARE ZONE / FOOD CARE ZONE 0°C / SAFE DEFROST***
- 5 ПОЛКА для ВИНА*
- 6 ПОЛКИ*
- 7 ЛАМПА (см. Обслуживание и уход)*
- 8 Съёмные ПОЛКИ многоцелевого назначения*
- 9 Полка для БУТЫЛОК
- 10 Контейнер FRESH BOX*
- 11 Озонирующее устройство ACTIVE OXYGEN*
- 12 Интегрированная система охлаждения воздуха AIR*

* Количество и/или расположение может варьироваться, имеется только на некоторых модификациях моделей.

UA

Українська мова

Опис пристрою

Загальний вигляд

Інструкції, що містяться у цій інструкції можна застосовувати до різних моделей холодильників. Рисунки можуть безпосередньо не стосуватися придбаного обладнання. На наступних сторінках описано більш складні характеристики.

- 1 Отделение для ХРАНЕНИЯ*
- 2 Отделение для ЗАМОРАЖИВАНИЯ и ХРАНЕНИЯ
- 3 Ящик для ОВОЩЕЙ и ФРУКТОВ*
- 4 **FOOD CARE ZONE / FOOD CARE ZONE 0°C / SAFE DEFROST***
- 5 ПОЛКА для ВИНА*
- 6 ПОЛКИ*
- 7 ЛАМПА (см. Обслуживание и уход)*
- 8 Съёмные ПОЛКИ многоцелевого назначения*
- 9 Полка для БУТЫЛОК
- 10 Контейнер FRESH BOX*
- 11 Озонирующее устройство ACTIVE OXYGEN*
- 12 Интегрированная система охлаждения воздуха AIR*

* Відрізняються кількістю та/або розташуванням, присутні лише у деяких моделях.

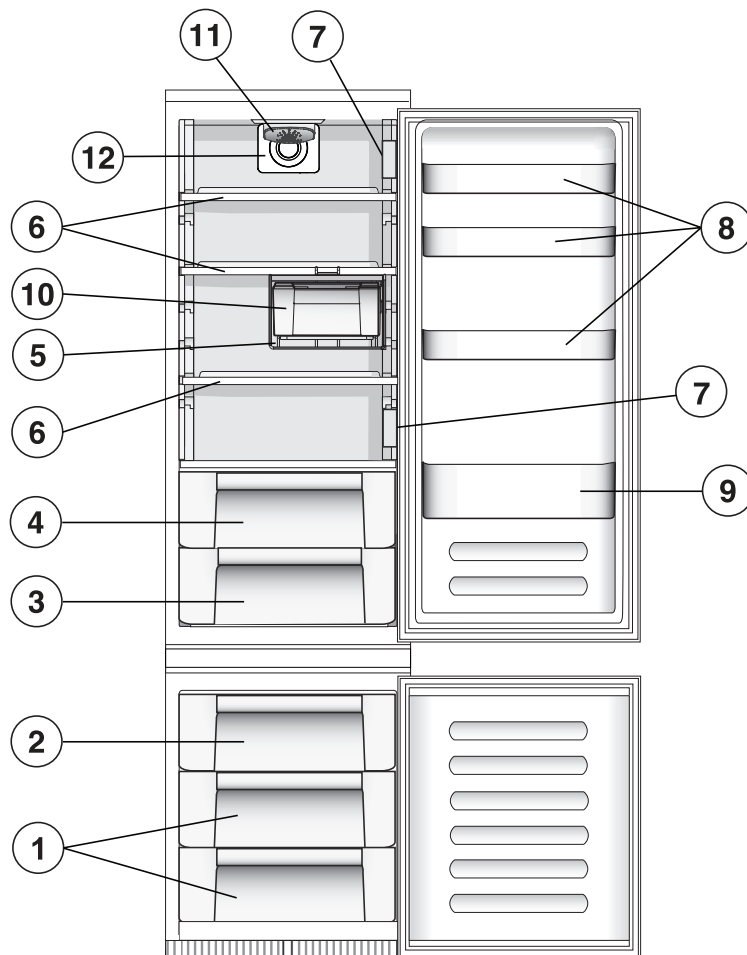

Сипаты

Жалпы түрі

Осы брошюрадағы нұсқаулық тоңазытқыштың әртүрлі модельдеріне қатысты қолданылады. Суреттер сіз сатып алған модельге сәйкес келе бермеуі де мүмкін. Барынша нақты сипаттаманы келесі беттерден таба аласыз. .

- 1 ӨНІМДЕРДІ САҚТАУҒА арналған бөлім *
- 2 ӨНІМДЕРДІ ҚАТЫРУ және САҚТАУҒА арналған бөлім
- 3 ЖЕМІС-ЖИДЕК және КӨКӨНІСКЕ арналған бөлім *
- 4 FOOD CARE ZONE / FOOD CARE ZONE 0°C / SAFE DEFROST*
- 5 ШАРАПҚА арналған БӨЛІМ *
- 6 СӨРЕЛЕР*
- 7 ЛАМПА («Техникалық қызмет» бөлімін қара) *
- 8 Алынатын коп функциялы СӨРЕЛЕР *
- 9 БӨТЕЛКЕДЕГІ ӨНІМДЕРГЕ арналған сөрелер
- 10 БАЛҒЫН ӨНІМДЕРДІ САҚТАУҒА арналған КОНТЕЙНЕР *
- 11 БЕЛСЕНДІ КИСЛОРОД *
- 12 АУА БЕРУ *

* әрбір моделде ғана саны және/немесе орналасу орны әртүрлі болады.

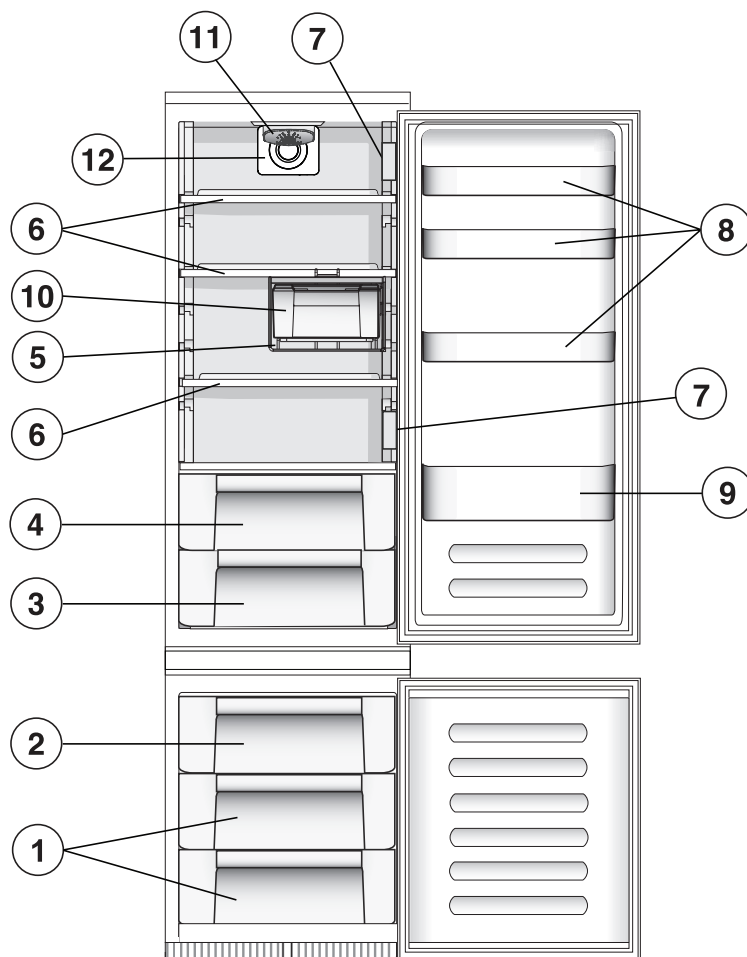

RU

Функция Энергосбережения

Используя функцию Энергосбережения возможно оптимизировать расход электроэнергии сохраняя корректные температуры в отделениях. Данная функция обеспечивает максимальное сохранение энергии. В этом случае дисплей остается выключенным даже во время открытия двери. Активировать данную функцию возможно одновременным нажатием и удерживанием кнопки SUPER FREEZE (Быстрое охлаждение) и кнопки FRZ (+). После активации все светодиоды будут активны (включены) в течении 2 секунд подтверждая активацию, будут указаны значения температуры на дисплее +5, -18. По прошествии пяти секунд после активации дисплей будет отключен. Для осуществления регулирования температуры необходимо нажимать кнопки + и – до достижения необходимой Вам.

Данная функция может быть отключена выключением продукта нажатием кнопки ON/OFF (включение/выключение). При следующем включении функция Энергосбережения будет отключена. При высокой окружающей температуре и высокой влажности возможно образование конденсата на дверях, отключив функцию Энергосбережения могут быть достигнуты нормальные условия работы продукта.

UA

Функція Енергозбереження

В цілях оптимізації споживання електроенергії та збереження необхідної температури в камерах холодильника треба активувати функцію Енергозбереження. Ця функція забезпечує максимальне збереження електроенергії. В даному випадку дисплей залишається вимкненим. Активація даної функції можлива одночасно натисненням та утриманням кнопки SUPER FREEZE (Швидке охолодження) та кнопки FRZ (+). Після активації всі світлодіоди будуть активні (ввімкнені) протягом 2 секунд підтверджуючи активацію, на дисплеї будуть вказані показники температури +5, -18. Через 5 секунд після активації дисплей вимкнеться. Для того щоб змінити температуру, необхідно просто натиснути кнопки «+» і «-».

Ця функція може бути вимкнена натисненням кнопки ON/OFF (ввімкнення/вимкнення). При наступному ввімкненні функція Енергозбереження буде відключена. При високій температурі та рівні вологості в зовнішньому середовищі можливе утворення конденсату на дверях, відключив функцію Енергозбереження нормальний стан холодильника буде відновлено.

KZ

Энергияны үнемдеу функциясы

Энергияны үнемдеу функциясын пайдалана отырып электр энергиясы шығындалуын бөлімдегі оңтайлы температураны сақтай отырып үнемдеуге болады. Бұл функция электр энергиясының максималдық сақталуын қамтамасыз етеді. Бұл жағдайда, дисплей құралдың есігі ашылған уақытта да өшірілген күйінде қалады. Бұл функцияны іске қосу SUPER FREEZE (Жылдам қатыру) және FRZ (+) түймелерін бір уақытта басып ұстап тұру арқылы жүзеге асырылатын болады. Іске қосқаннан кейін барлық светодиодтар іске қосылғанын растай отырып 2 секундтай қосылып тұрады, дисплейде +5, -18 температурасының мағынасы көрсетіліп тұрады. Іске қосылғаннан бес секунд өткеннен кейін дисплей өшетін болады. Температураны реттеуді жүзеге асыру үшін + және – түймелерін қажетті күйге жеткенге дейін баса беру қажет.

Бұл функция құралды ON/OFF (қосу/өшіру) түймелерін басу арқылы өшіргенде өшетін болады. Келесі қосқанда Энергияны үнемдеу функциясы өшетін болады. Қоршаған ортаның температурасы жоғары және ылғалдығы жоғары болғанда құралдың есігінде конденсат пайда болуы мүмкін. Энергияны үнемдеу функциясы өшкен жағдайда, құрал стандартты жұмыс тәртібіне көшетін болады.

RU

Русский

Описание изделия

Панель управления

1. Кнопка ВКЛ./ВЫКЛ. (ON/OFF)

Оборудование целиком (и холодильное, и морозильное отделение) может быть включено / выключено нажатием этой кнопки. Индикатор  показывает, что оборудование выключено, даже если оно все еще получает электропитание. Как только оборудование будет включено, индикатор погаснет.

2. ХОЛОДИЛЬНОЕ отделение: регулировка температуры (- / +)

Используется для изменения температуры в холодильном отделении; выбранная температура отображается на дисплее.

3. Дисплей ХОЛОДИЛЬНОГО отделения

Показывает температуру, установленную в холодильном отделении.

4. Аварийный сигнал:

ТЕМПЕРАТУРА В МОРОЗИЛЬНОМ отделении Температура в морозильнике превысила безопасный уровень, необходимый для оптимального хранения продуктов (см. Устранение неисправностей).

5. Аварийный сигнал: ОТКРЫТА ДВЕРЦА

Дверца холодильника оставалась открытой более двух минут (см. Устранение неисправностей).

6. МОРОЗИЛЬНОЕ отделение: регулировка температуры (- / +)

Используется для изменения температуры в морозильном отделении; выбранная температура отображается на дисплее.

7. Дисплей МОРОЗИЛЬНОГО отделения

Показывает температуру, установленную в морозильном отделении.

8. Кнопка SPEED COOL

Включает или отключает функцию быстрого охлаждения SPEED COOL. При включении функции на дисплее загорится индикатор .

9. Кнопка SUPER FREEZE

Включает или отключает функцию быстрого замораживания SUPER FREEZE. При включении функции на дисплее загорится индикатор .

10. Кнопка HOLIDAY

Включает или отключает функцию HOLIDAY (на панели управления загорится индикатор функции), на дисплеях холодильного и морозильного отделений появятся значения температур — соответственно +12 °C и -18 °C. Спустя десять минут после новых манипуляций пользователя дисплей перейдет в энергосберегающий режим.

UA

Українська мова

Опис пристрою

Панель управління

1. ON/OFF

За допомогою натискання цієї кнопки можна ввімкнути весь пристрій (холодильне та морозильне відділення). Якщо горить індикатор  то це означає, що пристрій вимкнений, хоч він і споживає електроенергію. Коли пристрій буде ввімкнено, цей індикатор погасне.

2. – та +: регулювання температури ХОЛОДИЛЬНИКА

Використовується для налаштування температури холодильника; на дисплеї з'являється підтвердження вибраної температури.

3. Дисплей холодильника

Показує температуру, встановлену у холодильному відділенні.

4. СИГНАЛІЗАТОР ТЕМПЕРАТУРИ МОРОЗИЛЬНИКА

Температура морозильника перевищила безпечну межу, що є оптимальною для зберігання продуктів (див. розділ Методи усунення несправностей).

5. СИГНАЛІЗАТОР ВІДКРИТИХ ДВЕРЕЙ

Двері холодильника залишаються відкритими протягом понад двох хвилин (див. Методи усунення несправностей).

6. – та +: регулювання температури МОРОЗИЛЬНИКА

Використовується для налаштування температури морозильника; на дисплеї з'являється підтвердження вибраної температури.

7. Дисплей МОРОЗИЛЬНИКА

Показує температуру, встановлену у морозильному відділенні.

8. SPEED COOL (швидке охолодження)

Активує чи дезактивує функцію СУПЕРОХОЛДЖЕННЯ (швидке охолодження). На дисплеї з'являється .

9. SUPER FREEZE (швидке заморожування)

Активує чи дезактивує функцію СУПЕРЗАМОРОЖУВАННЯ (швидке заморожування). На дисплеї з'являється .

10. HOLIDAY

Активує чи дезактивує функцію КАНІКУЛИ (на клавіатурі загоряється індикатор КАНІКУЛИ), а на дисплеях холодильника та морозильника з'являються значення температури +12 °C та -18 °C відповідно. Через десять хвилин після останньої дії користувача дисплей переходить у енергосберегаючий режим.

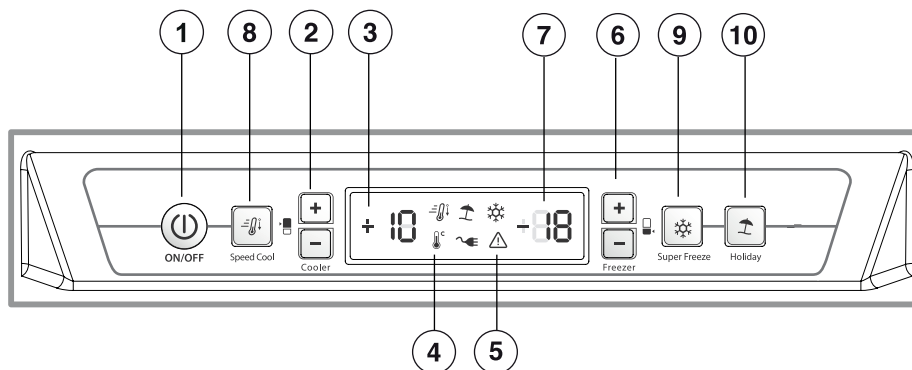

Сипаты

Pannello di controllo

1. ҚОСУ/ӨШІРУ (ON/OFF)

осы түймені басу арқылы жабдықты түгел өшіруге болады (тоңазытқыш, мұздатқыш камерасын). Түсті светодиод индикатор  ол қорек көзіне қосылмаса да құралдың өшкендігін білдіреді. Тоңазытқыш электр көзіне қосылғаннан кейін бұл белгі жануын тоқтатады.

2. ТОҢАЗЫТҚЫШ температурасын реттеу - және +

Тоңазытқышта қажетті температура беру үшін пайдаланылады: таңдалған температураны растау белгісі дисплейде жанатын болады.

3. ТОҢАЗЫТҚЫШ дисплейі

Температура бөлімшелері үшін белгіленген температураны көрсетеді

4. ТОҢАЗЫТҚЫШТА ТЕМПЕРАТУРАНЫҢ АРТУ ДАБЫЛЫ

Мұздатқышта температура өнімді оңтайлы сақтау үшін қауіпсіздік сызығынан асып кеткен жағдайда («Ақауларды жою» бөлімін қара)

5. АШЫҚ ЕСІК ДАБЫЛЫ

Тоңазытқыштың есігі екі минуттан артық ашық болған жағдайда («Ақауларды жою» бөлімін қара)

6. МҰЗДАТҚЫШ температурасын реттеу - және +

Мұздатқышта қажетті температураны тапсыру үшін пайдаланылады; тиісті температураны растау дисплейде көрініс табатын болады.

7. МҰЗДАТҚЫШ дисплейі

Мұздатқыш бөлімшесі үшін белгіленген температураны көрсетеді.

8. SPEED COOL

СУПЕРСАЛҚЫНДАТУ (SPEED COOL)

СУПЕРСАЛҚЫНДАТУ (жылдам салқындату) функциясын қосады және өшіреді. Дисплейде  ретінде көрініс табады.

9. СУПЕРҚАТЫРУ (SUPER FREEZE)

СУПЕРҚАТЫРУ (жылдам қатыру) функциясын қосады және өшіреді. Дисплейде  ретінде көрініс табады.

10. ДЕМАЛЫС (HOLIDAY)

ДЕМАЛЫС функциясын қосады және өшіреді (түймелік панелде HOLIDAY светодиода жаңады), температура мағыналары сәйкесінше +12°C бастап -18°C дейін болғанда тоңазытқыш және мұздатқыш дисплейлерінде пайда болады. Есікті жапқаннан кейін он минуттан кейін дисплей энергияны үнемдеу тәртібіне көшеді.

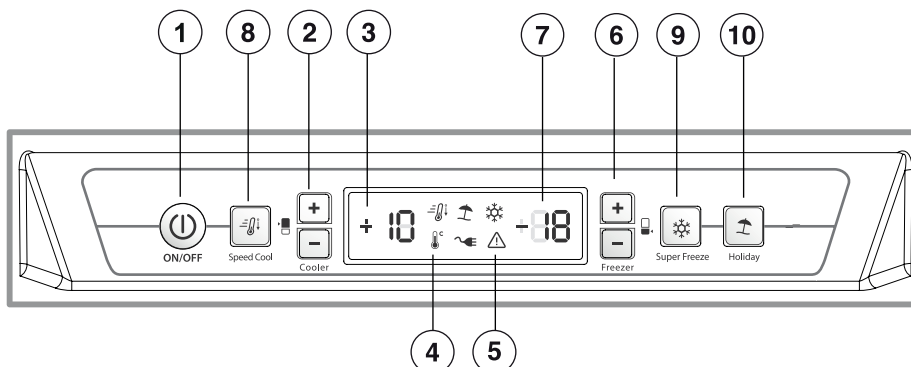

Изделие:	Комбинированный холодильник-морозильник	Комбинированный холодильник-морозильник	Комбинированный холодильник-морозильник	Комбинированный холодильник-морозильник	Комбинированный холодильник-морозильник	Комбинированный холодильник-морозильник	Комбинированный холодильник-морозильник
Торговая марка:	Hotpoint ARISTON						
Торговый знак изготовителя:							
Модель:	BCV 31 AA E	BCV 31 AA E S	BCV 31 AA E (RU)	BCV 31 AA E C	BCV 31 AA E S O3	BCV 33 AA E C	BCV 31 AA E C O3
Изготовитель:	Indesit Company Италия	Indesit Company Италия	Indesit Company Италия	Indesit Company Италия	Indesit Company Италия	Indesit Company Италия	Indesit Company Италия
Страна-изготовитель:	Италия	Италия	Италия	Италия	Италия	Италия	Италия
Общий полезный объем для хранения свежих продуктов	198 л	198 л	214 л	192 л	191 л	208 л	191 л
Общий полезный объем для хранения замороженных продуктов	57 л	57 л	57 л	57 л	57 л	57 л	57 л
Номинальное значение напряжения электропитания или диапазон напряжения	220-240 V ~	220-240 V ~	220-240 V ~	220-240 V ~	220-240 V ~	220-240 V ~	220-240 V ~
Условное обозначение рода электрического тока или номинальная частота переменного тока	50 Hz	50 Hz	50 Hz	50 Hz	50 Hz	50 Hz	50 Hz
Класс защиты от поражения электрическим током	Класс защиты I	Класс защиты I	Класс защиты I	Класс защиты I	Класс защиты I	Класс защиты I	Класс защиты I
Класс энергопотребления	AA	AA	AA	AA	AA	AA	AA
Потребление электроэнергии	290 кВтч/год	290 кВтч/год	298 кВтч/год	311 кВтч/год	311 кВтч/год	319 кВтч/год	311 кВтч/год
No Frost / Статическая система разморозки	Статическая система разморозки	Статическая система разморозки	Статическая система разморозки	Статическая система разморозки	Статическая система разморозки	Статическая система разморозки	Статическая система разморозки
Климатический класс	N, SN, ST, T	N, SN, ST, T	N, SN, ST, T	N, SN, ST, T	N, SN, ST, T	N, SN, ST, T	N, SN, ST, T
Тип хладагента	R 600 A	R 600 A	R 600 A	R 600 A	R 600 A	R 600 A	R 600 A
Корректированный уровень звуковой мощности	36 дБА	36 дБА	36 дБА	36 дБА	36 дБА	36 дБА	36 дБА
Количество компрессоров	1	1	1	1	1	1	1



№077



- 1-ая цифра в S/N соответствует последней цифре года,
- 2-ая и 3-я цифры в S/N - порядковому номеру месяца года,
- 4-ая и 5-ая цифры в S/N - числу определенного месяца и года.

Производитель:	Indesit Company S.p.A. Виале А. Мерлони 47, 60044, Фабриано (АН), Италия
Импортер:	ООО "Индекс Рус"
С вопросами (в России) обращайтесь по адресу:	до 01.01.2011: Россия, 129223, Москва, Проспект Мира, ВВЦ, пав. 46 с 01.01.2011: Россия, 127018, Москва, ул. Двинцев, дом 12, корп. 1

Установка

! Важно сохранить данное руководство для последующих консультаций. В случае продажи, передачи изделия или при переезде на новую квартиру необходимо проверить, чтобы руководство оставалось вместе с изделием, для того чтобы его новый владелец мог ознакомиться с правилами эксплуатации холодильника и с соответствующими предупреждениями. ! Внимательно прочитайте инструкции: в них содержатся важные сведения об установке, эксплуатации и безопасности изделия.

Расположение и подсоединение

Расположение

1. Установите изделие в сухом помещении с хорошей вентиляцией.
2. Не закрывайте вентиляционные решетки, расположенные в задней части изделия: компрессор и конденсатор вырабатывают тепло, и для их исправного функционирования требуется хорошая вентиляция, что позволяет также сократить расход электроэнергии.
3. Не устанавливайте изделие рядом с источниками тепла. (прямой солнечный свет, кухонные плиты).

Электрическое подсоединение

После доставки изделия установите его в вертикальное положение и подождите не менее 3 часов перед его подсоединением к сети электропитания. Перед подсоединением вилки изделия к электрической розетке необходимо проверить следующее:

- электрическая розетка должна быть соединена с заземлением и соответствовать нормативам;
- электрическая розетка должна быть рассчитана на максимальную мощность изделия, указанную на табличке с техническими характеристиками, расположенной в левом нижнем углу внутри холодильной камеры (например, 150 Вт);
- напряжение электропитания должно быть в пределах, указанных на табличке с техническими характеристиками, расположенной в левом нижнем углу внутри холодильной камеры (например, 220-240 В);
- электрическая розетка должна быть совместима с вилкой изделия.

В противном случае поручите замену вилки изделия уполномоченному технику (см. *Обслуживание*); не используйте удлинители и тройники.

! После установки оборудования должен быть обеспечен свободный доступ к питающему кабелю и розетке.

! Кабель не должен быть перекручен или пережат.

! Кабель следует регулярно проверять, его замена должна производиться только специалистами сервисного центра (см. *Помощь*).

! Производитель не несет ответственности в случае несоблюдения указанных мер безопасности.

Включение и эксплуатация

Порядок включения изделия

! Перед включением оборудования выполните инструкции по его установке (см. *Установка*).

! Перед подключением и помещением продуктов вымойте холодильник изнутри теплой водой с пищевой содой.

! Оборудование оснащено защитной системой управления электродвигателем, которая запускает компрессор примерно через 8 минут после включения оборудования. Таким же образом компрессор запускается после отключения электропитания намеренного или случайного (выключение / сбой электропитания).

Морозильное отделение

Во время первого включения изделия, после установки необходимой температуры, советуем активировать функцию SUPER FREEZE для более быстрого охлаждения отделений. Советуем осуществлять загрузку продуктов по завершению функции SUPER FREEZE

Холодильное отделение

Во время первого включения изделия, после установки необходимой температуры, советуем активировать функцию SPEED COOL для более быстрого охлаждения отделений. Советуем осуществлять загрузку продуктов по завершению функции SPEED COOL

Навигационный дисплей

Установка температуры

Если оборудование включено, дисплеи холодильного и морозильного отделений будут показывать установленные на тот момент температуры. Чтобы их изменить, просто нажимайте кнопки «+» и «-», соответствующие отделению, в котором Вы хотите изменить установленную температуру. Каждое нажатие кнопок увеличивает или уменьшает температуру в отделении и, соответственно, изменяет уровень охлаждения в отделении.

Значения температуры, которые можно выбрать:

- для холодильного отделения +8 °C, +7 °C, +6 °C, +5 °C, +4 °C, +3 °C и +2 °C;
- для морозильного отделения -18 °C, -19 °C, -20 °C, -21 °C, -22 °C, -24 °C и -26 °C.

Когда включена функция HOLIDAY, невозможно регулировать температуру, тем не менее оборудование автоматически устанавливает оптимальную для этой ситуации температуру: +12 °C для холодильного отделения и -18 °C для морозильного отделения. Активация этой функции будет обозначена включением ее индикатора.

Чтобы включить и отключить какую-либо функцию, просто нажмите соответствующую кнопку — состояние функции будет обозначено включением или отключением соответствующего индикатора на панели управления.

Отдельные функции (**SPEED COOL**, **SUPER FREEZE**) не совместимы с другими (**HOLIDAY**, ...); помните, что начальная установка имеет приоритет.

AIR*

Механизм системы находится в верхней части холодильного отделения (см. рис.).

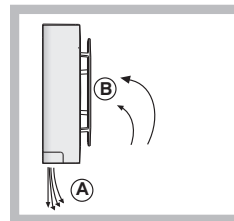

Интегрированная система охлаждения воздуха AIR максимально увеличивает циркуляцию воздуха в отделе, повышая эффективность работы испарителя; при открывании дверцы быстро восстанавливает оптимальную температуру в холодильнике: выдуваемый воздух (A) охлаждается при соприкосновении с холодной панелью, в то время как нагретый воздух (B) всасывается (см. рис.).

ACTIVE OXYGEN (АКТИВНЫЙ КИСЛОРОД)*

Данное устройство испускает молекулы озона в холодильник; озон природный газ, обладающий антибактериальными, антимикробными свойствами, позволяет снизить распространение неприятных запахов в холодильнике.

Автоматически определяет необходимое количество озона для продления свежести продуктов, снижает запахи и предотвращает образование бактерий

Вы можете почувствовать в холодильнике определенный запах. Такой же запах можно ощутить во время грозы /дождя после выброса озона это нормальное явление. Количество озона, испускаемого устройством, невелико, оно быстро снижается в процессе проведения антибактериального действия

Устройство активируется нажатием соответствующего символа на устройстве (внутри холодильной камеры)



Функция Active Oxygen активна, устройство работает в соответствии со своим циклом (в режиме до деактивации(отключения) функции), эмиссия озона обозначена включением светодиода зеленого цвета внутри холодильной камеры на устройстве, цикл stand by (ожидание без эмиссии озона) обозначен включением светодиода голубого цвета

Использование всех возможностей холодильного отделения

- Отрегулируйте температуру, используя дисплей.
- Для быстрого снижения температуры в отделении активируйте функцию быстрого охлаждения SPEED COOL. Например, когда Вы загрузили большое количество продуктов, температура внутри холодильника немного повысится. Данная функция быстро охладит продукты, временно снижая температуру в отделении, пока она не достигнет идеального уровня.
- Не помещайте в отделение горячую пищу, продукты должны быть холодными или комнатной температуры (см. Предупреждения и рекомендации).
- Помните, что приготовленные продукты не хранятся дольше, чем сырые.
- Не храните жидкости в открытых емкостях: это повысит уровень влажности в холодильном отделении и вызовет образования конденсата.

ПОЛКИ: решетчатые или сплошные. Полки съемные, их высоту можно регулировать благодаря специальным направляющим (см. рис.), что позволяет свободно размещать на полках емкости и продукты больших размеров. Можно регулировать высоту полки, полностью не вынимая ее.

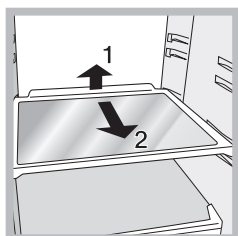

FOOD CARE ZONE *

Отделение предназначено для хранения сырого мяса и рыбы. Низкая температура в отделении Food Care Zone позволяет сохранять продукты свежими в течение недели.

Food Care Zone 0°C / Safe Defrost*:

Отсек, предназначенный для хранения свежих продуктов, таких как мясо и рыба. Благодаря низкой температуре в отсеке

* Детали, которые могут варьировать по количеству и/или по расположению.

продукты могут храниться вплоть до одной недели (тест выполнен на мясных продуктах), сохраняя неизменными их питательные вещества, внешний вид и запах.

Этот отсек также особенно рекомендуется для правильного размораживания продуктов, так как размораживание при низкой температуре препятствует пролиферации микроорганизмов, сохраняя вкусовые и органолептические качества продукта.

Отсек непригоден для хранения фруктов, овощей и салата, но в нем можно хранить молоко, свежие и свежайшие молочные продукты, свежие макаронные изделия, фаршированные тестяные изделия типа пельменей и ravioli (при желании также приготовленные блюда или остатки готовых блюд)

FRESH BOX *

Этот новый контейнер предназначен для более длительного сохранения свежими различных продуктов (таких, как сыр и холодное мясо). При необходимости контейнер можно легко удалить из холодильного отделения или же поместить прямо на полку для бутылок, увеличив тем самым внутреннее пространство в отделении.

Индикатор ТЕМПЕРАТУРЫ*: опознает наиболее холодную зону в холодильнике.

1. Проверьте, что на индикаторе четко видно «OK» (см. рис.).



2. Если на индикаторе не появилось слово «OK», это означает, что температура слишком высокая: установите ручкой РЕГУЛИРОВКИ ТЕМПЕРАТУРЫ более холодную температуру и подождите примерно 10 ч, пока температура не стабилизируется.
3. Проверьте индикатор снова: при необходимости вновь, как указано выше, произведите регулировку. Индикатор может не показывать «OK», когда в холодильное отделение помещено много продуктов или при частом открывании дверцы. Подождите не менее 10 ч, прежде чем установить ручкой РЕГУЛИРОВКИ ТЕМПЕРАТУРЫ более холодную температуру.

Светодиодная система освещения*

Благодаря мощности излучения новая светодиодная система освещения обеспечивает четкую видимость всех продуктов без затенения. При необходимости замены системы, пожалуйста, обратитесь в Авторизованный сервисный центр.

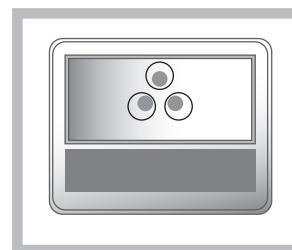

Использование всех возможностей морозильного отделения

- Отрегулируйте температуру, используя дисплей.
- Свежие продукты, подлежащие замораживанию, не должны

соприкасаются с уже оттаявшими продуктами. Свежие продукты следует поместить в верхнее отделение для ЗАМОРАЖИВАНИЯ и ХРАНЕНИЯ, где температура опускается ниже -18° и обеспечивается быстрое замораживание.

- Для наилучшего замораживания продуктов за 24 часа до их помещения в морозильник включите функцию быстрого замораживания SUPER FREEZE. После помещения продуктов в морозильник снова активируйте функцию SUPER FREEZE. Через 24 часа функция отключится автоматически.
- Не замораживайте снова уже размороженные или размораживаемые продукты; такие продукты следует приготовить и употребить в течение 24 часов.
- Не помещайте стеклянные бутылки с жидкостями или бутылки с пробками, или герметично закупоренные в морозильное отделение, поскольку они могут лопнуть.
- Максимальное количество продуктов, которое ежедневно может быть заморожено, указано в табличке технических данных оборудования, расположенной внизу на левой стороне холодильного отделения (например: 4 кг / 24 ч).

! Не открывайте дверцу в процессе замораживания.

! Не открывайте дверцу морозильного отделения в случае отключения/сбоя электропитания. Это поможет подержать температуру в отделении, обеспечивая сохранность продуктов не менее 9-14 часов.

! Для большей вместительности морозильной камеры можно вынуть ящики и разместить продукты непосредственно на прилегающих решетках/стеклянных полках (если имеются).

Обслуживание и уход

Выключение оборудования

Перед операциями по чистке и обслуживанию оборудования его необходимо отключить от электросети.

1. Нажмите кнопку ВКЛ./ВЫКЛ. (ON/OFF), чтобы выключить оборудование.
2. Отключите оборудование от электросети.

! При невыполнении этой процедуры может прозвучать аварийный сигнал он не указывает на неисправность. Чтобы восстановить нормальный рабочий режим, достаточно удерживать нажатой кнопку ВКЛ./ВЫКЛ. более 2-х секунд. Чтобы отключить оборудование, следуйте указаниям пп. 1 и 2.

Чистка оборудования

- Внешние и внутренние части оборудования, а также резиновые уплотнители очищайте губкой, смоченной в растворе теплой воды с пищевой содой или с нейтральным мылом. Не используйте растворители, абразивные, отбеливающие и аммиакодержащие средства.
- Съемные аксессуары можно промыть в теплой воде с мылом или, используя средство для мытья посуды, затем ополоснуть и тщательно высушить.
- На задней стороне оборудования может скапливаться пыль осторожно удалите ее пылесосом, установив его на среднюю мощность. Перед этой процедурой оборудование необходимо выключить и отсоединить от электросети.

Как избежать плесени и неприятных запахов

- Это оборудование произведено из гигиеничных, экологически чистых материалов. Чтобы исключить распространение запахов и предотвратить образование пятен в холодильнике, продукты всегда должны быть хорошо герметизированы завернуты или храниться в закрытых емкостях.
- Если Вы отключаете холодильник на продолжительное время, промойте его изнутри и оставьте дверцы открытыми.

Размораживание холодильного отделения

Холодильник имеет функцию автоматического размораживания: вода

* Детали, которые могут варьировать по количеству и/или по расположению.

проходит к задней части оборудования через специальное дренажное отверстие (см. рис.), где от тепла, произведенного компрессором, испаряется. Чтобы вода могла вытекать свободно, необходимо регулярно прочищать дренажное отверстие.

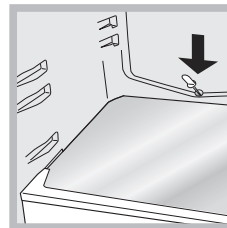

Размораживание морозильного отделения

Если слой инея превышает 5 мм, его необходимо разморозить вручную:

1. За день перед размораживанием для дополнительного охлаждения продуктов нажмите кнопку быстрого замораживания Quick freeze. Функция автоматически отключится через 24 часа, или может быть отключена в любой момент повторным нажатием кнопки SUPERFREEZE. Нажмите кнопку ВКЛ. / ВЫКЛ. (ON / OFF), чтобы выключить оборудование.
2. Заверните замороженные продукты в газеты и поместите их в другой морозильник или холодное место.
3. Оставьте дверцу открытой, пока иней полностью не растает. Для ускорения процесса поместите в морозильное отделение емкость с теплой водой.
4. Промойте и тщательно высушите морозильное отделение, прежде чем снова включить оборудование.

Замена лампы*

Перед заменой лампы в холодильном отделении отключите оборудование от электросети. Следуйте нижеприводимым инструкциям. Чтобы получить доступ к лампе, снимите ее плафон, как показано на рис. Замените лампу на аналогичной, мощности, мощность лампы указана на ее покрытии.

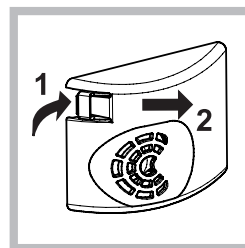

Предосторожности и рекомендации

! Изделие спроектировано и изготовлено в соответствии с международными нормативами безопасности. Необходимо внимательно прочитать настоящие предупреждения, составленные в целях вашей безопасности.



Данное изделие соответствует следующим Директивам Европейского Сообщества:

- 73/23/CEE от 19/02/73 (Низкое напряжение) с последующими изменениями;
- 89/336/CEE от 03/05/89 (Электромагнитная совместимость) с последующими изменениями;
- 2002/96/CE.

Основные правила безопасности

- Это оборудование разработано для бытового использования в домашних условиях и не предназначено для применения на предприятиях промышленности и торговли.
- Холодильник должен использоваться только взрослыми лицами
- Холодильник не должен устанавливаться вне помещений (даже под навесом), так как очень опасно подвергать оборудование

воздействию дождя и др. атмосферных факторов.

- Не дотрагивайтесь до оборудования, когда Вы босиком или, если ваши руки или ноги мокрые /влажные.
- Не касайтесь внутренних охлаждающих элементов: это может вызвать повреждение кожи и обморожение.
- Отключая холодильник из сети, беритесь за вилку, а не за кабель.
- Всегда отключайте холодильник из сети перед его мойкой или обслуживанием. Нажатия кнопки ВКЛ./ВЫКЛ. (ON/OFF) недо-статочно для полного обесточивания электроконтактов.
- В случае неправильной работы оборудования ни при каких обстоятельствах не пытайтесь отремонтировать его самостоятельно. Ремонт, выполненный неквалифицированными лицами, может повредить оборудование или вызвать его дальнейшую не исправность.
- Не используйте для чистки внутренней части отделения для замораживания и хранения никакие заостренные или электроинструменты, кроме рекомендованных производителем.
- Во избежание ожога холодом не берите сразу в рот кубики льда из морозильника.
- Оборудованием не должны пользоваться лица (включая детей) со сниженными физическими, сенсорными или умственными способностями, а также не знакомые с инструкци ями данного руководства. Использование ими оборудования допускается только под контролем лиц, ответственных за их безопасность или после получения инструкций по работе оборудования. Не позволяйте детям играть с оборудованием.
- Держите упаковочный материал оборудования в недоступном для детей месте он является для них источником потенциальной опасности.

Утилизация

- Соблюдайте действующие требования по утилизации упаковочных материалов.
- Согласно Европейской директиве 2002/96/EC по утили-зации электрического и электронного оборудования (WEEE) старые электробытовые приборы не должны помещаться в общий городской неотсортированный поток отходов: они должны собираться отдельно, что-бы оптимизировать восстановление и переработку их материалов и уменьшить негативное воздействие на здоровье человека и экологию. Указанный на изделии символ перечеркнутого ведра на колесах напоминает, что при утилизации это оборудование следует поместить отдельно. Для получения информации по правильной утилизации старого оборудования потребители должны обратиться в местные органы управления или в фирму-поставщик.

Экономия энергии и охрана окружающей среды

- Установите холодильник в чистом, вентилируемом помещении. Удостоверьтесь, что оборудование защищено от прямых солнечных лучей и не расположено рядом с источниками тепла.
- В целях энергосбережения старайтесь не держать дверцы долго открытыми или открывать их слишком часто.
- Не переполняйте холодильник: для надлежащего хранения продуктов холодный воздух должен циркулировать свободно. Если циркуляция воздуха затруднена, компрессор будет работать непрерывно.
- Не помещайте горячую пищу в холодильник. Это повысит его внутреннюю температуру, и компрессор будет работать интенсивнее, затрачивая больше электроэнергии.
- При образовании инея разморозьте холодильник (см. Обслуживание и уход). Толстый слой инея затруднит доступ холода к продуктам и в результате увеличится расход электроэнергии.
- Регулярно проверяйте уплотнители на дверцах и протирайте их: уплотнитель должны плотно прилегать к дверцамэто позволит избежать утечки холодного воздуха (см. Обслуживание и уход).

Устранение неисправностей

В случае неудовлетворительной работы холодильника или при обнаружении неисправностей, прежде чем обратиться в Авторизованный сервисный центр (см. Помощь), прочитайте этот раздел некоторые

Дисплей полностью выключен

- Оборудование не подключено к электросети или вилка плохо вставлена в розетку, не обеспечивая контакта, или отключено электропитание в доме.

Не запускается компрессор

- Оборудование оснащено системой защиты компрессора (см. Включение и использование).

Дисплей включен, но светится слабо

- Выньте и переверните вилку, прежде чем обратно вставить ее в розетку.

Звучит аварийный сигнал, на дисплее вспыхивает аварийный индикатор ОТКРЫТА ДВЕРЦА (отображается «d» вместо температуры холодильного отделения)

- Дверца холодильника открыта более 2-х минут. Звуковой сигнал будет отключен после закрытия дверцы или, когда оборудование будет выключено и включено снова.

Звучит аварийный сигнал, на дисплее вспыхивает аварийный индикатор ТЕМПЕРАТУРА (отображается «A1» вместо температуры морозильного отделения)

- Слишком высокая температура в морозильном отделении. В морозильнике будет поддерживаться температура около 0 °C, чтобы не перезамораживать продукты, давая возможность употребить их в течение 24 часов или заморозить после приготовления. Чтобы отключить звуковой сигнал, откройте и закройте дверцу или нажмите один раз кнопки регулировки температуры морозильного отделения + и -. Нажмите кнопки еще раз, чтобы восстановить показ температуры на дисплее, отключить аварийный индикатор и вернуться в обычный рабочий режим.

Звучит аварийный сигнал, на дисплее вспыхивает аварийный индикатор ТЕМПЕРАТУРА (отображается «A2» вместо температуры морозильного отделения)

- Опасное превышение температуры в морозильном отделении: продукты в морозильнике не пригодны для еды. Чтобы отключить звуковой сигнал, откройте и закройте дверцу или нажмите один раз кнопки регулировки температуры морозильного отделения + и -. Нажмите кнопки еще раз, чтобы восстановить показ температуры на дисплее, отключить аварийный индикатор и вернуться в обычный рабочий режим.

Холодильное и морозильное отделения плохо охлаждают продукты

- Дверцы плохо закрыты или повреждены их уплотнители.
- Дверцы открывались слишком часто.
- Установлена слишком высокая температура (см. Включение и использование).
- Холодильное или морозильное отделение переполнено.
- Температура в помещении ниже 14 °C.

Продукты в холодильном отделении начинают замораживаться

- Установлена слишком низкая температура (см. Включение и использование).

Не вращается охлаждающий вентилятор

- Открыта дверца холодильного отделения.
- Система охлаждения воздуха автоматически включается только, когда необходимо восстановить идеальные рабочие условия внутри холодильного отделения.

Непрерывно работает компрессор

- Была включена функция быстрого замораживания SUPER FREEZE: желтый индикатор SUPER FREEZE горит или вспыхивает (см. Описание).
- Дверца плохо закрыта или постоянно открывалась.
- Высокая температура в помещении.

Холодильник производит небольшой шум

- Оборудование установлено между мебелью или другими объектами, которые вибрируют и издают шум.
- Хладагент внутри издает слабый шум, даже когда компрессор выключен. Это нормальное явление и не является дефектом.

Вода на дне холодильника

- Засорено дренажное отверстие (см. Обслуживание и уход).
- Хладагент внутри издает слабый шум, даже когда компрессор выключен. Это нормальное явление и не является дефектом.

Нагрев некоторых внешних частей холодильника

- Такое возрастание температуры необходимо, чтобы исключить образование конденсата на определенных частях оборудования.

Задняя внутренняя стенка холодильного отделения покрыта инеем или каплями воды

- Это показатель нормальной работы оборудования.

Вода на дне холодильника

- Засорено дренажное отверстие (см. Обслуживание и уход).

Встановлення

! Перед використанням вашого нового обладнання, будь-ласка, уважно прочитайте цю інструкцію з експлуатації. Вона містить важливу інформацію для безпечного використання, встановлення та догляду за обладнанням. ! Будь-ласка, збережіть цю інструкцію з експлуатації для використання в майбутньому. Передайте її можливим новим власникам обладнання.

Розміщення та підключення

Розміщення

1. Розмістіть обладнання у добре провітрюваній кімнаті з нормальною вологістю.
2. Не перекривайте рух повітря ззаду пристрою. Компресор і конденсатор виділяють тепло і для правильного функціонування та економії енергії потребують доброї вентиляції.
3. Встановіть обладнання подалі від джерел тепла (прямих сонячних променів, електричних духовок і т.п.).

Підключення до електромережі

Після транспортування обладнання обережно поставте його у вертикальне положення і зачекайте щонайменше 3 години, перш ніж підключати його до електричної мережі. Перед підключенням вилки до електромережі переконайтеся у наступному:

- Обладнання заземлено, а вилка відповідає нормам законодавства.
- Розетка може витримувати максимальну потужність обладнання, яка вказана у інформаційній табличці, розташованій у нижній частині лівої сторони холодильника (наприклад, 150 Вт).
- Напруга повинна бути в межах значень, що вказані у інформаційній табличці, розташованій у нижній частині лівої сторони холодильника (наприклад, 220-240 В).
- Розетка відповідає вилці обладнання. Якщо вилка не підходить до розетки, зверніться до кваліфікованого електрика, щоб замінити вилку (див. Технічне обслуговування). Не використовуйте подовжувачі чи перехідники.

! Обладнання повинно бути встановлене таким чином, щоб завжди мати доступ до електричного кабелю та електричної розетки.

! Кабель не може бути зігнутий чи затиснений.

! Кабель повинен регулярно перевірятися та у разі потреби замінений виключно кваліфікованим електриком (див. Технічне обслуговування).

! Виробник звільняється від відповідальності у випадку недотримання цих заходів по забезпеченню безпеки.

Запуск і використання

Запуск обладнання

! Дотримуйтеся інструкції з встановлення перед запуском обладнання (див. Встановлення).

! Перед включенням обладнання добре промийте відділення та аксесуари теплою водою та бікарбонатом.

! Пристрій обладнано системою захисту мотора, яка включає компресор тільки через приблизно 8 хвилин після включення обладнання. Це відбувається також після кожної перерви у подачі електроенергії, викликаній відключенням чи відсутністю напруги у мережі (відключення світла).

Морозильне відділення

Під час першого ввімкнення приладу, після встановлення необхідної температури, радимо активувати функцію SUPER FREEZER для більш швидкого охолодження камер.

Радимо розпочати збереження продуктів по роботі завершенню функції SUPER FREEZER.

Холодильне відділення

Під час першого ввімкнення приладу, після встановлення необхідної температури, радимо активувати функцію SPEED COOL для більш швидкого охолодження камер.

Радимо розпочати збереження продуктів по роботі завершенню функції SPEED COOL.

Навігація за допомогою дисплея

Встановлення температури:

Після включення пристрою на дисплеї холодильного та морозильного відділень будуть показувати поточні значення встановленої температури. Щоб їх змінити, просто натискайте кнопки – або + відповідного відділення, температуру якого ви бажаєте встановити. Кожного разу після натискання кнопок температура збільшується або зменшується і відповідно регулюється рівень холоду всередині відділення. Для холодильного відділення можна вибрати одне із наступних значень температури: +8°C, +7°C, +6°C, +5°C, +4°C, +3°C и +2°C, тоді як для морозильника можна встановити наступні значення: -18°C, -19°C, -20°C, -21°C, -22°C, -24°C та -26°C. Коли активовано функцію HOLIDAY (канікули), температуру налаштувати неможливо, але обладнання налаштовує її автоматично таким чином, щоб використовувалися оптимальні для ситуації налаштування: +12°C для холодильного відділення та -18°C для морозильного відділення. Активація цієї функції сигналізується загорянням індикатора HOLIDAY. Для активації чи дезактивації функцій, просто натисніть відповідну кнопку; статус функції буде відображатися ввімкненням або вимкненням на клавіатурі відповідного індикатора. Декілька функцій (SPEED COOL, SUPER FREEZE) несумісні з іншими (HOLIDAY, ...); пам'ятайте, що існує встановлений порядок черговості, який допоможе вам оптимально використовувати обладнання.

Функція ПОВІТРЯ *

Цю функцію можна розпізнати через присутність механізму у верхній частині холодильного відділення (див. рисунок).

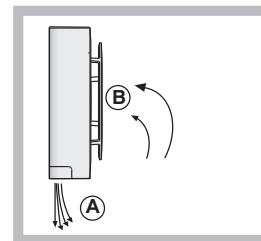

Функція ПОВІТРЯ прискорює циркуляцію повітря, підвищуючи ефективність випаровувача та сприяючи якнайшвидшому досягненню оптимальної температури всередині холодильника після кожного його відкриття. Повітря, що видувається (A), охолоджується при контакті з холодною стінкою, тоді як тепліше повітря (B) всмоктується (див. рисунок).

Функція АКТИВНИЙ КИСЕНЬ *

Цей пристрій впускає всередину холодильника молекули озону; озон – це природна речовина, яка знищує бактерії та мікроорганізми, зменшуючи їх поширення та запобігаючи появі неприємних запахів.

Автоматично визначає необхідну кількість озону для довшої свіжості продуктів, зменшити неприємні запахи та запобігає утворенню бактерій

Всередині холодильника може бути легкий специфічний запах. Такий самий запах ви відчуваєте під час бурі, коли в результаті розрядів блискавки вивільняється озон; це цілком нормально. Кількість озону, що виробляється пристроєм, є дуже малою і в процесі антибактеріальної дії швидко розсіюється.

Пристрій активується натисненням відповідного символу на пристрої (всередині холодильної камери)



Функція Active Oxygen активна, коли пристрій працює відповідно свого циклу (в повторювальному режимі до деактивації (відключення) функції), емісія озону визначається включенням світлодіода зеленого кольору всередині холодильної камери на пристрої, опція stand by (очікування – без емісії озону) визначається включенням світлодіоду блакитного кольору.

Максимально ефективне використання холодильного відділення

- Для налаштування температури використовуйте ручку ТЕРМОРЕГУЛЯТОРА (див. Опис).
- Натисніть на кнопку SPEED COOL (швидкого охолодження), щоб зменшити температуру за короткий проміжок часу, наприклад, при заповненні відділення новими покупками. Через певний час ця функція автоматично вимикається.
- У відділення кладіть лише холодну або теплу їжу, але не гарячу (див. Профілактичні заходи та рекомендації).
- Пам'ятайте, що приготована їжа не зберігається довше від сирової їжі.
- Не зберігайте рідини у відкритих контейнерах. Це підвищить вологість у холодильнику і спричинить утворення конденсату.

ПОЛИЦІ: з решіткою або без.

Завдяки спеціальним спрямовувачам полиці є зйомними, а висоту можна регулювати (див. рисунок), що забезпечує зручне зберігання великих контейнерів та їжі. Висоту можна регулювати, повністю не знімаючи полицю.

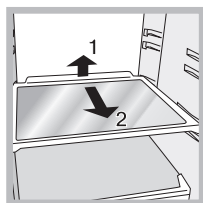

Food Care Zone *

Місце, призначене для зберігання свіжих продуктів, таких як м'ясо та риба. Завдяки низькій температурі всередині відділення Зона Догляду за Продуктами продовжує період часу, протягом якого їжа може зберігатися не втрачаючи при цьому свіжості, до одного тижня.

Food Care Zone 0°C / Safe Defrost*:

Відділення призначене для підтримання у свіжому вигляді делікатних харчових продуктів, таких як м'ясо і риба. Завдяки низькій температурі у відділенні продукти можуть зберігатися до одного тижня (випробування проводилися на м'ясних продуктах), зберігаючи при цьому свою харчову цінність, зовнішній вигляд і аромат.

Це відділення також особливо рекомендується для розморожування їжі здоровим способом, тому що відтавання при низькій температурі пригнічує розвиток мікроорганізмів, зберігаючи смак і органолептичні властивості їжі.

Відділення не підходить для фруктів, овочів і салатів, але може використовуватися для таких категорій продуктів: молоко і молочні продукти, свіжі або надзвичайно свіжі, свіжі макаронні вироби, фаршировані макаронні вироби (за бажанням навіть готові страви або залишки).

ЯЩИК СВІЖОСТІ *

Це новий контейнер, призначений для довшого зберігання різних продуктів (таких як сир і холодне м'ясо) без втрати свіжості. Якщо він не потрібний, його можна легко вийняти з холодильного відділення. Якщо в холодильнику є Полиця для Пляшок, поставивши Ящик Свіжості безпосередньо на неї, можна створити більше додаткового місця.

Індикатор ТЕМПЕРАТУРИ*: служить для ідентифікації найхолоднішого місця в холодильнику.

1. Перевірте, чи на індикаторі чітко з'явився напис ОК (див.рисунок).



2. Якщо слово «ОК» не з'явилося, то це означає, що температура надто висока: поверніть ручку ТЕРМОРЕГУЛЯТОРА у вище положення (холодніше) та зачекайте приблизно 10 годин доки температура не стабілізується.
3. Перевірте індикатор ще раз: якщо необхідно, ще раз відрегулюйте температуру, як описано вище. Якщо в холодильник кладеться велика кількість продуктів або часто відкриваються двері холодильника, то це цілком нормально, що індикатор не показує ОК. Зачекайте принаймні 10 годин, перш ніж переключати ручку ТЕРМОРЕГУЛЯТОРА у вище положення.

СВІТЛОДІОДНА ЛАМПА *

Завдяки потужному світлу, яке вона випромінює, нова система світлодіодного освітлення забезпечує чіткий огляд усіх продуктів, а в холодильнику немає затінених зон. Якщо світлодіодну лампу треба замінити, будь-ласка, зверніться до Служби Технічного Обслуговування.

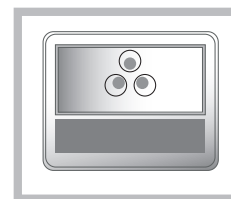

Максимально ефективне використання морозильного відділення

- Для налаштування температури використовуйте дисплей.
- Свіжі продукти, які треба заморозити, не повинні контактувати з уже розмороженими продуктами. Свіжі продукти повинні зберігатися у верхньому відділенні для ЗАМОРОЖУВАННЯ та ЗБЕРІГАННЯ, де температура опускається нижче -18°C і гарантує швидке заморожування.
- Щоб максимально швидко та безпечно заморозити свіжі продукти, за 24 години до розміщення продуктів у морозильнику активуйте функцію SUPER FREEZE (швидке заморожування). Після розміщення продуктів знову активуйте функцію SUPER FREEZE (швидке заморожування); через 24 години вона буде автоматично дезактивована.
- Не заморожуйте знову розморожені продукти або продукти, що розморожуються. Ці продукти треба приготувати та

спожити (протягом 24 годин).

- Не ставте до морозильника закорковані або герметично закриті скляні пляшки, що містять рідину, оскільки вони можуть тріснути.
- Максимальна кількість продуктів, яку можна заморозити за день, зазначена у таблиці, що містить технічні характеристики, розташованій у нижній лівій частині холодильного відділення (наприклад: Kg/24год: 4).

! Не відкривайте дверцят морозильного відділення під час заморожування.

! У випадку збоїв у електропостачанні не відкривайте дверцят морозильника. Це допоможе зберегти таку температуру всередині морозильника, що дозволить продуктам зберігатися щонайменше 9-14 годин.

! Щоб звільнити більше місця у морозильному відділенні, можна витягти ящики зі своїх місць, розташовуючи харчові продукти безпосередньо на решітках/скляних полицях [де вони передбачені].

Обслуговування та догляд

Вимкнення обладнання

Під час очищення та обслуговування необхідно від'єднати обладнання від електропостачання:

1. Щоб виключити обладнання, натисніть кнопку ON/OFF.
2. Витягніть вилку з розетки.

! Якщо ця процедура не буде виконана, може пролунати сигналізатор. Цей сигналізатор не вказує на несправність. Для відновлення нормальної роботи утримуйте кнопку ON/OFF натиснутою довше, ніж дві секунди. Щоб відключити обладнання від джерела електроенергії, виконайте вищеописані пункти 1 і 2.

Очищення обладнання

- Зовнішні та внутрішні частини, а також гумові ущільнювачі можна мити за допомогою губки, змоченої у розчині харчової соди або нейтрального мила у теплій воді. Не використовуйте розчинників, абразивних речовин, відбілювачів чи аміаку.
- Зйомні аксесуари можна мити у теплій воді з милом чи рідиною для миття посуду. Ретельно їх витріть та просушіть.
- Задня стінка обладнання може накопичувати пилюку, яку можна видалити за допомогою обережного використання шлангу пилососа встановленого на середню потужність. Перш ніж починати очищення обладнання, воно повинно бути вимкненим, а вилка витягненою з розетки.

Запобігання виникнення грибка та неприємних запахів

- Обладнання виготовлено з гігієнічних матеріалів без запаху. Для збереження цих характеристик та запобігання утворенню плям завжди зберігайте продукти накритими або у контейнерах, що щільно закриваються.
- Якщо ви хочете вимкнути холодильник на тривалий термін часу, вимийте його всередині та залиште дверцята відчиненими.

Розморозування холодильного відділення

Холодильник має функцію автоматичного розморозування: через спеціальну дренажну систему (див. рисунок) вода поступає у задню частину холодильника, де в результаті нагрівання теплом компресора випаровується. Необхідно регулярно очищати дренажний отвір, щоб вода могла вільно стікати.

* Відрізняються кількістю та/або розташуванням, присутні лише у деяких моделях.

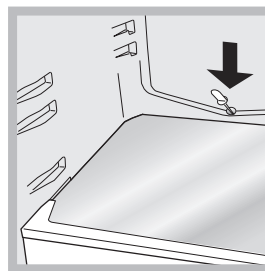

Розморозування морозильного відділення

Якщо товщина інею перевищує 5 мм, необхідно провести ручне розморозування:

1. За день до розморозування натисніть кнопку SUPER FREEZE (швидке заморожування), щоб ще більше охолодити продукти. Через 24 години функція буде автоматично дезактивована, але ви можете виключити її самостійно у будь-який момент, натиснувши кнопку Quick freeze (швидке заморожування) ще раз. Щоб виключити обладнання, натисніть кнопку ON/OFF.
2. Загорніть заморожені продукти у газету та покладіть їх в інший морозильник або в холодне місце.
3. Залиште дверцята відкритими доки іній повністю не розтане. Це можна прискорити, поставивши до морозильного відділення контейнери з теплою водою.
4. Перед повторним включенням обладнання ретельно промийте та просушіть морозильне відділення.

Заміна лампи освітлення *

Щоб замінити лампу освітлення у холодильному відділенні, витягніть вилку з електричної розетки. Дотримуйтесь наступних інструкцій. Звільніть доступ до лампи освітлення, знявши плафон, як показано на рисунку. Замініть її аналогічною лампою освітлення в межах потужностей зазначених на плафоні.

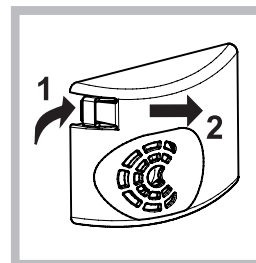

Профілактичні заходи та рекомендації

! Обладнання спроектовано та виготовлено відповідно до міжнародних стандартів безпеки. Наступні вказівки наведено з міркувань дотримання безпеки і вони повинні бути уважно прочитані.



Це обладнання відповідає наступним Директивам ЄС:
 - 73/23/ЕЕС від 19/02/73 (Низька Напруга) з поправками;
 - 89/336/ЕЕС від 03/05/89 (Електромагнітна Сумісність) з поправками;
 - 2002/96/СЕ.

Загальні правила безпеки

- Холодильник розроблений для домашнього використання всередині приміщень і не призначений для використання у комерційних або промислових цілях.
- Холодильник повинен використовуватися дорослими для заморожування та зберігання харчових продуктів відповідно до цієї інструкції.

- Холодильник не можна встановлювати на вулиці, навіть під накриттям. Надзвичайно небезпечно залишати холодильник під впливом дощу та штормів.
- Не торкайтеся холодильника голими ногами або мокрими чи вологими руками та ногами.
- Не торкайтеся внутрішніх охолоджувальних елементів: це може спричинити подряпини шкіри або місцеве обмороження.
- Включаючи пристрій, завжди виймайте вилку з розетки, тримаючись за вилку, а не тягучи за провід.
- Перед очисткою та обслуговуванням необхідно вимкнути холодильник та від'єднати його від електропостачання. Для вимкнення електричного контакту не достатньо встановити терморегулятор у положення OFF (пристрій вимкнено).
- У випадку несправності у жодному разі не намагайтеся відремонтувати холодильник самостійно. Усунення несправностей, що виконуються недосвідченими особами, може спричинити травму або ще більшу несправність холодильника.
- Не використовуйте для очистки відділень для зберігання заморожених продуктів жодних інших інструментів чи пристроїв, крім тих, що рекомендовані виробником.
- Не кладіть до рота кубики льоду безпосередньо витягнені з морозильника.
- Цей холодильник не призначений для використання особами (включаючи дітей) з обмеженими фізичними, чуттєвими можливостями чи браком досвіду та знань, якщо вони не знаходяться під наглядом або не отримали інструкцій щодо використання холодильника від особи, що відповідає за їх безпеку. Не дозволяйте дітям користуватися холодильником без нагляду.
- Пакувальний матеріал зберігайте у недоступному для дітей місці! Ним можна вдавнитися або задуситися.

Утилізація

- Під час утилізації пакувального матеріалу з метою переробки дотримуйтеся місцевих стандартів стосовно збереження навколишнього середовища.
- Європейською Директивою 2002/96/ЕС про Відходи Електричного та Електронного Обладнання (ВЕЕО) вимагається, щоб старі побутові електричні пристрої не утилізувалися через звичайний несортований муніципальний потік відходів. Старі пристрої повинні збиратися окремо для оптимізації повернення та переробки матеріалів, які вони містять, та зменшення впливу на здоров'я людини та навколишнє середовище. Перекреслений символ «ящика на колесах» на пристрої нагадує вам про обов'язок окремого збирання під час утилізації пристрою. Для отримання інформації про правильну утилізацію свого старого обладнання споживачі повинні звернутися до місцевих органів влади або до продавця.

Збереження навколишнього середовища

- Встановіть холодильник у свіжій та добре провітрюваній кімнаті. Переконайтеся, що він захищений від попадання прямих сонячних променів, та не розміщуйте його біля джерел тепла.
- Для економії енергії намагайтеся уникати відкривання дверей на тривалі періоди часу або надто частого відкривання дверей.
- Не заповнюйте холодильник надто великою кількістю продуктів: холодне повітря повинно вільно циркулювати для правильного збереження продуктів. Якщо циркуляція обмежена, то компресор постійно працюватиме.
- Не кладіть гарячу їжу безпосередньо до холодильника. Внутрішня температура підвищиться і змусить компресор працювати інтенсивніше та споживати більше енергії.
- У разі утворення інею розморозьте холодильник (див. Обслуговування). Товстий шар льоду ускладнює передачу холоду харчовим продуктам і приводить до збільшення споживання енергії.

Методи усунення несправностей

Якщо пристрій не працює, перш ніж викликати службу Технічного обслуговування (див. Технічне обслуговування), спробуйте знайти розв'язання у наступному списку.

Дисплей повністю вимкнений.

- Вилка не вставлена в електричну розетку або недостатньо

вставлена для забезпечення контакту, або у будинку немає електроенергії.

Мотор не запускається

- Пристрій обладнано контролем захисту мотора (див. Запуск і використання).

Дисплей увімкнений, але тьмянний.

- Вийміть і переверніть вилку, перш ніж вставити її назад у розетку.

Звучить сигналізатор і на дисплеї блимає СИГНАЛІЗАТОР ВІДКРИТИХ ДВЕРЕЙ (замість температури ХОЛОДИЛЬНИКА відображається "d").

- Двері холодильника відкриті протягом двох хвилин або довше. Звуковий сигнал припиниться, коли двері зачиняться чи коли обладнання буде вимкнено та увімкнено знову.

Звучить сигналізатор і на дисплеї блимає СИГНАЛІЗАТОР ТЕМПЕРАТУРИ (замість температури МОРОЗИЛЬНИКА відображається "A1").

- Температура всередині морозильника надто висока. Морозильник буде підтримувати температуру приблизно на рівні 0°C, щоб продукти повторно не заморозилися, дозволяючи вам спожити їх протягом 24 годин або повторно їх заморозити після приготування.

Щоб вимкнути звуковий сигналізатор, відкрийте та закрийте двері холодильника або натисніть один раз кнопки налаштування температури морозильника + та -. Натисніть ці кнопки вдруге, щоб показати встановлене значення на дисплеї морозильника, вимкніть ІНДИКАТОР СИГНАЛІЗАЦІЇ ТЕМПЕРАТУРИ та відновіть нормальну роботу.

Лунає сигналізатор і на дисплеї блимає СИГНАЛІЗАТОР ТЕМПЕРАТУРИ (замість температури МОРОЗИЛЬНИКА відображається "A2").

- Температура всередині морозильника небезпечно висока: продукти всередині їсти не можна. Морозильник буде підтримувати температуру приблизно на рівні -18°C. Щоб вимкнути звуковий сигналізатор, відкрийте та закрийте двері холодильника або натисніть один раз кнопки налаштування температури морозильника + та -. Натисніть ці кнопки вдруге, щоб показати встановлене значення на дисплеї морозильника, вимкніть ІНДИКАТОР СИГНАЛІЗАЦІЇ ТЕМПЕРАТУРИ та відновіть нормальну роботу.

Холодильник і морозильник добре не охолоджують.

- Двері добре не закриті або пошкоджені ущільнювачі.
- Двері відкриваються надто часто.
- Встановлена температура є надто високою (див. Запуск і використання).
- Холодильник або морозильник переповнені.
- Атмосферна температура середовища навколо пристрою є нижчою від 14°C.

Продукти всередині холодильника починають замерзати.

- Встановлена температура є надто низькою (див. Запуск і використання).

Мотор постійно працює.

- Натиснута кнопка SUPER FREEZE (швидке заморожування): горить або блимає жовтий індикатор SUPER FREEZE (швидке заморожування) (див. Опис).
- Двері добре не зачинені або постійно відкриваються.
- Температура зовнішнього середовища дуже висока.

Пристрій сильно шумить.

- Пристрій встановлено між шафами, що вібрують та шумлять.
- Внутрішній холодоагент легко шумить навіть при непрацюючому компресорі. Це не є дефектом, це нормально.

На дні холодильника назбирується вода.

- Заблокований отвір відведення води (див. Обслуговування).

Орнату

! Тоңазытқышты тоққа қоспас бұрын, алдымен нұсқаулықтармен мұқият танысып алыңыз. Оларда тоңазытқышты пайдалану, орнату және күтіп ұстау жөнінде маңызды ақпараттар болады. ! Бұл нұсқаулықты сақтаңыз, өйткені болашақта пайдалану барысында ол сізге қажет болады.

Орнату және қосу

Орнату

1. Тоңазытқышты құрғақ және жақсы желдетілетін бөлмеге орналастырыңыз.
2. Артқы бетінде орналасқан желдеткіш тесіктерді бекітпеңіз: компрессор және конденсатор өзінен жылу бөледі және жақсы қызмет атқару үшін желдетіліп тұруды талап етеді, ол тоңазытқыштың дұрыс жұмыс істеуін қамтамасыз етеді және электр қуатын тұтууды азайтады.
3. Тоңазытқышты жылу көзінен алысырақ орналастырыңыз (күн сәулесінің тура түсуінен сақтаңыз, сонымен қатар электр ас үй пешіне жақын орналастырмаңыз).

Электр желісіне жалғау

Тоңазытқышты тасымалдағаннан кейін тік күйінде орналастырыңыз және электр тоғына қоспас бұрын кем дегенде 3 сағаттай күтіңіз. Тоңазытқышты электр тоғына қоспас бұрын, мыналарды тексеріп алыңыз:

- розетка заңға сәйкес жерге тұйықталып тұруы керек;
- розетка тоңазытқыш камерасының ішіндегі төменгі оң жақ бетінде орналасқан ақпараттық кестеде көрсетілген бұйымның максималдық қуатына сәйкес келуі керек (мысалы: 150 Ватт);
- тораптың кернеуі астыңғы сол жақ шетінде орналасқан ақпараттық кестеде көрсетілген мәліметтерге сәйкес келуі керек (мысалы: 220-240 Вольт)
- розетка бұйымның вилкасына сәйкес келуі керек.
- сәйкес келмеген жағдайда, вилканы білікті маманның көмегімен ауыстыру керек («Қолдау» бөлімін қара); ұзартқыш пен көп көзді тоқты пайдалануға болмайды.

! Тоңазытқыш үнемі розеткаға оңай қол жеткізе алатындай етіп орналасуы керек.

! Кабель майысқан немесе мыжылған күйде болмауы керек.

! Кабельдің дұрыс орналасуы үнемі тексеріліп тұруы керек, және қажет болған жағдайда тек уәкілетті техник көмегімен ауыстырылуы керек («Қолдау» бөлімін қара).

! Жоғарыда аталған техникалық қауіпсіздік ережелерін сақтамаған жағдайда өндіруші ешқандай жауапкершілік көтермейді.

Қосу

Бұйымды пайдалануға іске қосу

! Бұйымды қоспас бұрын барлық нұсқаулықтардың тиісті дәрежеде сақталуын тексеріп алыңыз («Орнату» бөлімін қара).

! Бұйымды электр желісіне қоспас бұрын барлық бөлімшелерін және қрсымша заттарын ас содасы қосылған жылы сумен жуып алыңыздар.

! Тоңазытқыш бақылау қорғаныс жүйесімен жабдықталған, осыған байланысты бұйым іске қосылғаннан кейін компрессор шамамен 8 минут өткеннен кейін ғана қосылады. Компрессор әрқашанда электр энергиясы сеніп қалғанда (энергияны үнемдеу үзілісінде) іске қосылады.

Қатыруға арналған бөлімше

Бұйымды алғаш рет қосқан жағдайда, қажетті температураны орнатқаннан кейін бөлімді барынша жылдам салқындату үшін SUPER FREEZE қызметін іске қосуға кеңес береміз. Азық-түлікті SUPER FREEZE функциясы аяқталғаннан кейін жүктеуге кеңес береміз.

Салқындатуға арналған бөлімше

Бұйымды алғаш рет қосқан жағдайда, қажетті температураны орнатқаннан кейін бөлімді барынша жылдам салқындату үшін SPEED COOL қызметін іске қосуға кеңес береміз. Азық-түлікті SPEED COOL функциясы аяқталғаннан кейін жүктеуге кеңес береміз.

Дисплейді қалай басқаруға болады

Температураны белгілеу:

Егер құрал қосылса, тоңазытқыш пен мұздатқыштың дисплейі осы уақытта белгіленген температураны көрсетіп тұрса, оларды өзгерту үшін тек камерадағы өзіңізге қажетті температураны белгілеп түймені бассаңыз жетіп жатыр. температураға қатысты түймені басқан сайын температура 1 ° C градусқа азаяды немесе көбейеді. Тоңазытқыш камерасына қажет болатын температура мағынасы: +12° C, +7° C, +6° C, +5° C, +4° C, +3° C, +2° C; мұздатқыш камерасында қойылатын температура: -18° C, -19° C, -20° C, -21° C, -22° C, -24° C, -26° C.

ДЕМАЛЫС (HOLIDAY) функциясы қосылған жағдайда, температураны кез келген реттеу қолжетімді болмай кетеді, өйткені бұйым автоматты түрде оптималдық температураны тапсырады: тоңазытқыш бөлімі үшін температура +12° C (функция қосылған жағдайда) және мұздатқыш бөлімі үшін -18° C. Осы функцияның іске қосылғандығын жанған HOLIDAY светодиоды арқылы білуге болады.

Қызметті қосу және өшіру үшін тиісті түймелерді басыңыз, және қызметтің жағдайы туралы тиісті светодиодтың жануы мен өшуі белгі беріп отырады.

Функциялардың кейбірі (**СУПЕР САЛҚЫНДАТУ, СУПЕР ҚАТЫРУ**) басқаларымен сәйкес келеді (**HOLIDAY,...**); есіңізде сақтаңыз, басымдылықтың алдын ала белгіленген тәртібі бар, ол сіздің тоңазытқышыңызды барынша тиімді пайдалануға мүмкіндік береді.

АУАБЕРУ*

Оны байқау оңай, өйткені тоңазытқыштың үстіңгі бөлігінде механизм бірден көзге түседі (суретті қара).

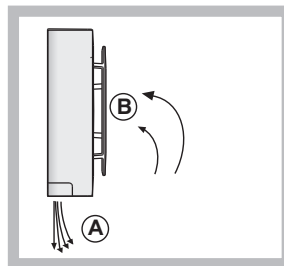

АУА БЕРУ жүйесі ауа айналымын максималдық түрде жақсартады, ол буландырушы құралы жұмысының тиімділігін арттырады және есікті әр ашқан сайын тоңазытқыш ішіндегі оңтайлы температураға жылдам жетуге көмектеседі.

Үрленетін ауа суық қабырғаға тиген сайын (А) салқындатылады, ал барынша жылы ауа (В) сорылып алынатын болады (суретті қара).

БЕЛСЕНДІ КИСЛОРОД *

Бұл құрылғы озон молекулаларын тоңазытқыш ішіне таратады; озон – табиғи зат, ол бактериялар және микроорганизмдермен күреді, олардың таралуы мен жағымсыз иістерін болдырмайды.

Азық-түліктің балғындығын ұзарту үшін қажетті озон көлемін автоматты түрде анықтайды, иісін төмендетеді және бактериялардың туындауын болдырмайды.

Тоңазытқыштың ішінде жеңіл бірақ сезілетін озон иісі болуы мүмкін. Ондай иісті найзағай разрядында туындайтын күн күркіреген кезде сіз сезетін боласыз; бұл барынша қалыпты жағдай. Құрылғы арқылы туындайтын озон көлемі өте аз және ол бактерияға қарсы әрекет жасағанда жылдам төмендейді

Құрылғы ондағы (тоңазытқыш камерасының ішінде) тиісті символды басу арқылы іске қосылады.



Active Oxygen функциясы белсенді, құрылғы өз кезеңі бойынша жұмыс істеп тұр (функция тоқтатылғанға дейін қайталанатын тәртіпте), озон эмиссиясы құрылғыдағы тоңазытқыш камерасының ішіндегі жасыл түсті светодиодтың қосылуымен байқалады, stand by кезеңі (күту – озон эмиссиясыз) көгілдір түсті светодиодтың қосылуымен білдіріледі.

Тоңазытқышты және оның толық күшін пайдалану

- Температураны реттеу үшін дисплейді пайдаланыңыз.
- температураны жылдам төмендету мақсатында СУПЕР САЛҚЫНДАТУ түймесін басыңыз, мысалы, үлкен көлемде азық-түлікті сатып алғанда тоңазытқыштың ішкі температурасы аздап жоғарылайды. Бұл функция температураны уақытша төмендету арқылы өнімді ол керекті деңгейге жеткенге дейін салқындатады.
- Орналастырылатын азық-түліктер суық немесе жылы болуы керек, бірақ ешқашан олар ыстық болмауы керек («Алдын ала сақтандыру» бөлімін қара).
- Пісірілген азық-түліктер шикілер секілді ұзақ сақталмайды.
- Тоңазытқыш камерасына сұйық құйылған беті жабылмаған ыдыстарды қоймаңыздар, өйткені ылғалдың көбеюіне және конденсаттың пайда болуына әкеледі.

СӨРЕЛЕР: тормен және торсыз.

Арнайы бағдарлар көмегімен сөрелердің биіктігін алып тастауға және өзгертуге болады (суретті қара), ол ішінде азығы бар үлкен контейнерлерді сақтауға мүмкіндік береді. Биіктігін сөрелі толығымен жылжытпай-ақ өзгертуге болады.

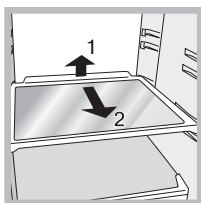

Food Care Zone *

Місце, назначеное для зберігання свіжих продуктів, таких як м'ясо та риба. Завдяки низькій температурі всередині відділення Зона Догляду за Продуктами продовжує період часу, протягом якого їжа може зберігатися не втрачаючи при цьому свіжості, до одного тижня.

Food Care Zone 0°C / Safe Defrost* : Ет пен балық сияқты тез бұзылатын тағамды сақтауға арналған камера. Камерадағы төмен температура құрамын, тағамды түрін және дәмін өзгертпей бір аптаға дейін сақтауға (сынақтар ет өнімдерімен өткізілген) мүмкіндік береді.

Сондай-ақ, камера тағамды дұрыс жібітуге қолайлы, себебі төмен температурада жібіту арқасында микроорганизмдердің өсуіне жол берілмейді және тағамның дәмі мен органолептикалық сипаттары сақталады.

Оны жемістерді, көкөністерді және жасыл салаттарды сақтауға қолданбаған жөн. Дегенмен, оны балғын сүт өнімдері мен сүт, турама салынған паста және тіпті пісірілген тағамдар мен қалып қойған тағамдарды сақтау үшін қолдануға болады.

ЕТКЕ және ІРІМШІККЕ арналған БӨЛІМШЕ

Бұл бөлім балғын азық-түлікті сақтау үшін арналған, мысалы ет және ірімшік. Барынша төмен температураға байланысты осы бөлімше ішінде осы өнімдерді сақтау кезеңі ұлғаяды, олар бір аптаға дейін барынша балғын күйін сақтайтын болады.

БАЛҒЫНДЫҚТЫ САҚТАУҒА арналған КОНТЕЙНЕР *

Бұл жаңа қосымша құрал, ол әртүрлі өнімдерді (мысалы ірімшік және суық ет) балғын күйінде ұзақ сақтауға арналған. Егер ол керек жоқ болса, оны алып тастауға болады. Бөтелкеде тұратын өнімдерге арналған сөре болған жағдайда Балғындықты сақтауға

ТЕМПЕРАТУРА индикаторы *: тоңазытқыштың ең суық жерін көрсетеді.

1. Индикаторда «OK» жазуының көрінуіне көз жеткізіңіз (суретті қара).



2. Егер «OK» жазуы пайда болмаса, ол температураның тым жоғары екендігін білдіреді: ТОҢАЗЫТҚЫШ ЖҰМЫСЫ тұтқасы күйін оны жоғары қарай бұрай отырып реттеп алыңыз және температура ретке келгенге дейін шамамен 10 сағаттай күтіңіз.
3. Индикаторды қайтадан тексеріңіз: қажет болған жағдайда, процесті қайтадан қайталаңыз. Егер азық-түлік көп болатын болса немесе тоңазытқыш есігін жиі ашқан болсаңыз, онда индикатор OK жазуын көрсетпеуі мүмкін. ТОҢАЗЫТҚЫШ ЖҰМЫСЫ тұтқасын тағы жоғары бұрамас бұрын 10 сағаттан кем емес уақыт күте тұрыңыз.

Светодиодтар *

Құралдың шығаратын жарық сәулесіне байланысты, светодиодтары бар жаңа түс беру тоңазытқыштағы барлық азық-түлікті анық көруге мүмкіндік береді, көлеңке түсірмейді. Егер светодиодтарды ауыстыру керек болса Техникалық қолдау қызметімен хабарласыңыздар.

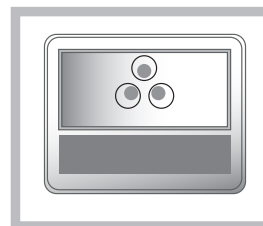

Использование морозильника в его полную мощь

- Используйте дисплей, чтобы регулировать температуру.
- Свежие продукты, которые нужно заморозить, не должны соприкасаться с уже замороженными продуктами. Свежие продукты храните в верхнем отделении для ЗАМОРОЗКИ И ХРАНЕНИЯ, где температура ниже -18°C , что гарантирует быструю заморозку.
- Для заморозки свежих продуктов наилучшим и самым безопасным способом, включите функцию СУПЕРЗАМОРОЗКА за 24 часа до того, как будете класть продукты в морозильник. После того, как вы положите продукты внутрь, включите функцию СУПЕР ЗАМОРОЗКИ снова; она выключится автоматически через 24 часа.
- Нельзя повторно замораживать размораживающиеся или размороженные продукты. Такие продукты нужно приготовить и употребить (в течение 24 часов).
- Не помещайте в морозильник стеклянные бутылки с жидкостью, которые были бы закрыты пробкой или герметично запечатаны, так как они могут треснуть или разбиться.

- Максимальное количество продуктов, которые можно замораживать в день, указано на панели, содержащей технические свойства и расположенной на нижней левой стороне холодильника (например: кг/24ч: 4).

! Не открывайте дверцу во время заморозки.

! Если произошло отключение электроэнергии, не открывайте дверцу морозильника. Это поможет поддержать температуру внутри морозильника, обеспечивая сохранение продуктов в течение 9 -14 часов.

! Мұздатқыш ішіндегі орынды барынша арттыру үшін барлық жәшіктерді орындарынан алып, тамақты бірге берілген тартпаларға/шыны сөрелерге [бар болса] тікелей қоюға болады.

Техникалық қызмет және күтіп ұстау

Тоңазытқышты өшіру

Бұйымды жуар немесе басқа техникалық қызмет көрсету алдында оны электр желісінен ажыратып алыңыз:

- 1.ON/OFF қосқышты басу арқылы тоңазытқышты өшіріңіз ;
- 2.Бұйымның вилокасын электр желісінен ажыратыңыз.

! Жоғарыда аталған іс-әрекеттер легі орындалмаған жағдайда, апаттық дабыл берілуі мүмкін: осы сигнал бұйымның ақауының бар екендігін білдірмейді. Бұйымның дұрыс жұмыс істеуін қалпына келтіру үшін ON/OFF тұтқасын бұрау жетіп жатыр. Бұйымды электр қорегін беруден ажырату үшін 1 және 2 тармақтарда көрсетілген процедураларды орындау керек.

Бұйымды тазалау

- Бұйымның ішкі және сыртқы бетін, сонымен қатар каучук төсемдерін тазалау үшін ас содасы немесе бейтарап сабын салынған жылу суға малынған губканы пайдалану керек. Еріткіш заттарды, түрпі, хлор және аммиак қосылған заттарды пайдалануға болмайды.
- Алынатын заттарды сабынды ыстық суға немесе ыдыс жууға арналған құрал құйылған суға жібітіп қою керек. Осыдан кейін оларды шайып, мұқият құрғату керек.
- Тоңазытқыштың артқы қабырғасына шаң тұрып қалуы мүмкін, оны орташа қуатпен жұмыс істейтін шаңсорғыш көмегімен сорып алуға болады. Бұл ретте тоңазытқышты жуар алдында розеткадан ажыратып алу керек.

Сүңгі және жағымсыз иістерді болдырмау бойынша іс-әрекеттер

- Осы бұйым гигиеналық материалдардан жасалған, олардың иісі болмайды. Осы сипаттарды сақтау үшін азық-түліктерді мұқият салып бетін жауып қою керек. Осы процедура арқылы сүңгіні болдырмауға жағдай жасайсыз.
- егер сіз ұзақ уақыт бұйымыңызды өшіріп қойсаңыз, онда бұйымның ішкі бетін тиісті түрде тазалау керек және есіктерін ашық күйде қалдырып кету керек.

Салқындатуға арналған бөлімді еріту

Тоңазытқыш автоматы еру жүйесімен жабдықталған: су артқы қабырғаға ағатын тесіктер арқылы түседі (суретті қара), онда буландырғыш арқылы пайда болатын ыстық ауа арқылы су буға айналады. Төмен түсетін тесікті су қалыпты жағдайда ағып тұруын қамтамасыз ету үшін үнемі тазалап тұру жеткілікті.

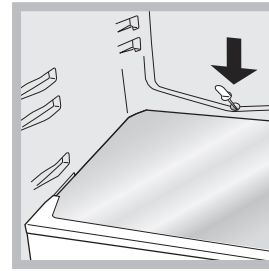

Мұздатқышты еріту

Егер мұздың қалыңдығы 5 мм асатын болса, оны қолмен еріту керек:

1. Ерітерден бір күн бұрын азық-түлікті қатты қатыру үшін СУПЕР ҚАТЫРУ түймесін басыңыз. Функция автоматты түрде 24 сағаттан кейін өшеді немесе оны кез келген сәтте сол түймені қайтадан басу арқылы өшіруге болады. Содан кейін тоңазытқышты өшіру үшін ON/OFF түймесін басыңыз.
- 2.Қақпақта көрсетілген сол қуаты бар лампочкамен. Қатқан азық-түлікті газетпен орап оларды басқа мұздатқышқа немесе басқа бір салқын жерге қойыңыз.
- 3.Мұз толық ерігенше есікті ашық қалдырыңыз. Ол үшін мұздатқышқа жылы суы бар контейнерлерді қойып қоюға болады.
- 4.Тоңазытқышты қайтадан қосар алдында мұздатқышты мұқият жуып, кептіріңіз

Лампочканы ауыстыру *

Тоңазытқыштағы лампочканы ауыстыру үшін, оны розеткадан ажыратыңыз. Бұдан кейінгі нұсқаулықтарды ұстаныңыз. Лампочкаға жету үшін, суретте көрсетілгендей қақпақты алып тастаңыз. Оны тура сондай басқасымен алмастырыңыз.

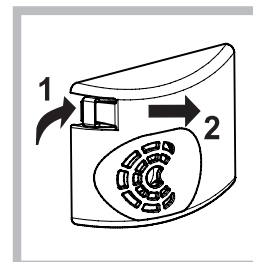

Сақтандыру шаралары

! Бұл тоңазытқыш дүниежүзілік техникалық қауіпсіздік ережелеріне сәйкес әзірленген және шығарылған. Төменде келтірілген кеңестер қауіпсіздік техникасын сақтау мақсатында келтірілген және олармен мұқият танысу қажет.



Бұл бұйым Еуропалық Қауымдастықтың келесі Директиваларына сәйкес шығарылған:

- 73/23/CEE шыққан уақыты 19/02/73 (Төмен кернеу) және оның келесі өзгерістерімен;
- 89/339/CEE шыққан уақыты 03/05/89 (электромагниттік сәйкестігі) және оның келесі өзгерістерімен;
- 2002/96/CE.

Жалпы қауіпсіздік ережелері

- Бұл бұйым жай ішінде үй шарттарында пайдалануға арналған коммерциялық немесе өндірістік тұрғыда пайдалануға болмайды.
- Тоңазытқыш үй жағдайында мұздатылған және салқындатылған тағамдарды осы нұсқаулыққа сәйкес мұздату үшін ересек адамдар ғана пайдаланылуы қажет.
- Тоңазытқыш көшеге, бастырма астында орнатуға тыйым салынады, өйткені оған жаңбыр және нажағайдың өсері өте қауіпті болып саналады.

- Бұйымға су қолмен, жалаңаяқ немесе дымқыл аяқпен жақындамаңыз.
- Тоңазытқыштың ішін суытатын беткейлерін ұстамаңыз, өйткені сізді аяз үсігі шалып немесе зақымдалуыңыз мүмкін.
- Бұйымның вилкасын розеткадан ажырату үшін ешқашан өтізгіштен тартпаңыз.
- Бұйымды тазаламас бұрын вилканы міндетті түрде розеткадан ажырату керек, токпен байланыс болмау керек. Тоңазытқышты толық өшіру үшін тұтқаны ӨШІРУ (OFF) бұрау арқылы өшіру жеткіліксіз.
- Ақаулар болған жағдайда, ешқашан механикалық бөлшектерге ақауларды жою мақсатында өз бетінше әрекет етпеңіз. Тәжірибесі жоқ адам жүргізген жөндеу жұмысы арқылы зақымдалу немесе құрал жұмысында күрделі ақаулар орын алуы мүмкін.
- Қатырылған азық-түліктерді сақтауға арналған бөлімше ішіне үшкір және кесетін заттарды, сонымен қатар өндіруші рұқсат бергендерін қоспағанда электр құралдарын салмаңыздар.
- Мұздатқыштан жаңадан алынған мұз бөліктерін ауызға салмаңыздар. Бұл бұйымды физикалық, сезімталдық немесе ақыл-есінде кемістігі бар (балаларды қоса алғанда), тәжірибесіз тұлғалар немесе тәжірибесіз тұлғалардың бұйымды олардың қауіпсіздіктері үшін немесе бұйымды пайдалануды үйретуге жауапты тұлғаның бақылауысыз пайдалануына рұқсат берілмейді.
- Балаларға бұйыммен ойнауға рұқсат бермеңіздер. Оларға жәшіктерге отыруға және есіктерге сүйкенеіп тұруға рұқсат бермеңіздер.

Қоршаған ортаны қорғау ережелерін сақтау

- Тоңазытқышты салқын жақсы желдетілетін жайға сақтаңыз, тіке күн сәулелерінің түсуінен сақтаңыздар, сонымен қатар бұйымды жылу шығаратын заттың жанына орналастырмаңыз.
- Азық-түліктерді қажет болған жағдайда ғана алуға, салуға тырысыңыздар.
- Ыстық тағамдарды қоймаңыздар, өйткені ол камераның ішіндегі температураның артуына әкеледі, ол компрессордың артық жұмыс істеуін талап етеді, оған электр энергиясы да көп жұмсалады.
- Бұйымды мұз пайда бола салысымен үнемі ерітіп отырыңыздар («Техникалық қызмет көрсету» бөлімін қара); мұздың қалың қабаты азық-түлікке суықтың берілуін қиындатады, сонымен қатар электр энергиясының тұтынылуын арттырады.

Ақауларды жою

Егер тоңазытқышыңыз жұмыс істемей қалса, қолдау қызметіне («Қолдау» бөлімін қара) қоңырау шалмас бұрын төмендегілерді тексеріп алыңыз:

Дисплей толық өшіп тұрса.

- Вилка электр розеткасына қосылмаған немесе толық байланыс жоқ, болмаса үйде электр энергиясы жоқ.

Мотор іске қосылмайды.

- Тоңазытқыш мотордың қорғаныс жүйесімен жабдықталған («Қосу» бөлімін қара)

Дисплей қосулы, бірақ дұрыс жанбайды.

- Вилканы шығарыңыз, оны бұраңыз және оны қайтадан розеткаға қойыңыз.

Қауіптілік дабылы естілсе және дисплейде АШЫҚ ЕСІК ДАБЫЛЫ жыпылықтаған болса (ТОҢАЗЫТҚЫШ температурасының орнына “d” жанып тұр).

- Тоңазытқыш есігі 2 минуттан артық ашық. Есік жабылса немесе тоңазытқышты өшіріп қайтадан қосқан кезде қауіптілік дабылы өшеді.

Қауіптілік дабылы естілсе және дисплейде ТЕМПЕРАТУРА ДАБЫЛЫ жыпылықтаған болса (МҰЗДАТҚЫШ температурасының орнына “A1” жанып тұр).

- Мұздатқыш ішіндегі температура тым жоғары. Мұздатқыш ішіндегі азық-түлік қатып қалмас үшін шамамен 0°C температураны ұстап тұрады, ол сізге 24 сағат ішінде оларды тұтынуға немесе қайтадан қатыруға мүмкіндік береді. Зуммерді өшіру үшін, есікті ашыңыз және жабыңыз немесе мұздатқыштың температура реттегішіндегі + және түймелерін бір уақытта басыңыз. Содан кейін оларды дисплейде сізге қажетті температура мағынасы пайда болу үшін қайтадан басыңыз, ТЕМПЕРАТУРАНЫҢ ДАБЫЛ СВЕТОДИОДЫН өшіріңіз және тоңазытқыштың қалыпты жұмысын қайтадан қалпына келтіріңіз.

Қауіптілік дабылы естілсе және дисплейде ТЕМПЕРАТУРА ДАБЫЛЫ жыпылықтаған болса (МҰЗДАТҚЫШ температурасының орнына “A2” жанып тұр).

- Мұздатқыш ішіндегі температура аса қауіпті жоғары: ішіндегі азық-түлікті жеуге болмайды. Мұздатқыш шамамен -18°C температураны сақтап тұрады. Зуммерді өшіру үшін, есікті ашыңыз және жабыңыз немесе мұздатқыштың температура реттегішіндегі + және түймелерін бір уақытта басыңыз. Содан кейін оларды дисплейде сізге қажетті температура мағынасы пайда болу үшін қайтадан басыңыз, ТЕМПЕРАТУРАНЫҢ ДАБЫЛ СВЕТОДИОДЫН өшіріңіз және тоңазытқыштың қалыпты жұмысын қайтадан қалпына келтіріңіз.

Тоңазытқыш немесе мұздатқыш суытпайды.

- Есік дұрыс жабылмаған немесе нығыздағыштары зақымдалған.
- Есіктер жиі ашылады.
- Аса жоғары температура тапсырылған («Қосу» бөлімін қара).
- Тоңазытқыш және мұздатқыш бөлімдері толып тұр.
- Тоңазытқыш айналасындағы температура 14°C төмен.

Тоңазытқыш ішіндегі тағам қатып қалады.

- Аса төмен температура тапсырылған («Қосу» бөлімін қара).

Мотор үнемі жұмыс істеп тұрады.

- СУПЕР ҚАТЫРУ (жылдам қатыру) түймесі басылған: СУПЕР ҚАТЫРУ сары лампасы қосылған немесе жыпылықтап тұр («Сипаты» бөлімін қара).
- Есік дұрыс жабылмаған немесе үнемі ашылады.
- Қоршаған орта температурасы өте жоғары.

Тоңазытқыш қатты шулайды.

- Тоңазытқыш вибрация беретін және шу жасайтын шкафтардың ортасына қойылған.
- Ішкі хладагент өшірулі компрессордың өзінде аздап шуылдап тұрады. Бұл қалыпты жағдай.

Тоңазытқыш түбінде су пайда болды.

- Суды ағызу тесігі бітеліп қалған («Техникалық қызмет көрсету» бөлімін қара).