

HOLT



Кофеварка

HT-SM-004

руководство по эксплуатации

МЕРЫ БЕЗОПАСНОСТИ	2
ТЕХНИЧЕСКИЕ ХАРАКТЕРИСТИКИ	5
РЕКОМЕНДАЦИИ ПОКУПАТЕЛЮ	6
ПЕРЕД ПЕРВЫМ ИСПОЛЬЗОВАНИЕМ	6
КОМПЛЕКТНОСТЬ И ОПИСАНИЕ	7
СБОРКА И ЭКСПЛУАТАЦИЯ	8
ОЧИСТКА И ХРАНЕНИЕ	15
УСТРАНЕНИЕ НЕИСПРАВНОСТЕЙ	16
ТЕХНИЧЕСКОЕ ОБСЛУЖИВАНИЕ	18
УКАЗАНИЕ ПО УТИЛИЗАЦИИ	18
ГАРАНТИИ ИЗГОТОВИТЕЛЯ	18
ПЕРЕЧЕНЬ РАБОТ, ВЫПОЛНЯЕМЫХ ПРИ ПРОДАЖЕ ПРИБОРА	18
ПЕРЕЧЕНЬ РЕМОНТНЫХ ОРГАНИЗАЦИЙ	19

Уважаемый покупатель!

Поздравляем вас с приобретением нового прибора торговой марки HOLT. При правильном использовании он прослужит вам долгие годы.

Внимательно прочитайте данное руководство по эксплуатации и сохраните его для дальнейшего использования. Если вы передали прибор другому лицу, то следует передать и данное руководство по эксплуатации.

МЕРЫ БЕЗОПАСНОСТИ**ВАЖНО!**

Прибор предназначен только для использования в домашних условиях!

Прибор не предназначен для использования лицами (включая детей) с пониженными физическими, чувственными или умственными способностями или при отсутствии у них жизненного опыта или знаний, если они не находятся под контролем или не проинструктированы об использовании прибора лицом, отвечающим за безопасность.

Дети должны находиться под контролем для недопущения игры с прибором.

- Будьте особенно внимательны, если вблизи работающего прибора находятся дети. Храните прибор вдали от детей.
- В процессе работы с прибором, пожалуйста, соблюдайте технику безопасности.
- Неправильное обращение с прибором может привести к его поломке и нанести вред пользователю.
- Используйте только те аксессуары, которые идут в комплекте с прибором. Не используйте аксессуары от других приборов, в противном случае это может привести к поломке прибора и нанести вред пользователю.
- Используйте прибор только по его прямому назначению, а именно для приготовления вкусного ароматного кофе в домашних условиях. Не используйте руководство по эксплуатации других производителей.
- Перед включением прибора в электросеть убедитесь, что напряжение, указанное на приборе, соответствует напряжению вашей электросети.
- Если вилка прибора не соответствует конфигурации розетки электросети, обратитесь к сертифицированному электрику для замены розетки электросети.
- Никогда не подключайте прибор к поврежденной розетке электросети.

- Никогда не эксплуатируйте поврежденный прибор или прибор с поврежденным шнуром питания/вилкой.
- Никогда не позволяйте шнуру питания перегибаться под острым углом и касаться горячих поверхностей.

Примечание! Если шнур питания поврежден, то во избежание опасных ситуаций его необходимо заменить. Замену должен осуществить либо изготовитель, либо сотрудник сервисного центра изготовителя, либо иное лицо, имеющее соответствующую квалификацию.

- Никогда не погружайте прибор или шнур питания в воду или в любую другую жидкость.
- Не включайте/выключайте прибор из розетки электросети мокрыми руками, а также не прикасайтесь к панели управления, кнопкам прибора мокрыми руками во время работы во избежание поражения электрическим током.
- Не выключайте прибор за шнур питания. Для отключения прибора от розетки электросети беритесь за вилку шнура питания, а не за сам шнур.
- Перед тем, как вставлять вилку шнура питания в розетку электросети или вынимать вилку из розетки – выключите прибор.
- Не оставляйте включенный в розетку электросети прибор без присмотра.
- Всегда отключайте прибор от розетки электросети, если он не эксплуатируется.
- Всегда отключайте прибор в следующих ситуациях:
 - перед чисткой прибора,
 - перед установкой/отсоединением модулей/насадок/аксессуаров,
 - после завершения использования,
 - при оставлении прибора без присмотра.
- Располагайте прибор на твердой, ровной поверхности. Не ставьте на мягкие поверхности, например, такие как скатерть.
- Не кладите прибор на горячую поверхность.
- Никогда не подвергайте прибор ударам или другому механическому воздействию.

ВНИМАНИЕ! Удалите красную транспортировочную заглушку на дне резервуара для воды перед использованием.

- Не открывайте крышку прибора и не прикасайтесь к движущимся частям и деталям прибора руками или какими-либо предметами во время работы прибора.

- Не включайте прибор, если в резервуаре для воды нет воды и пока резервуар для воды не вставлен в прибор.
- Не удаляйте резервуар для воды до тех пор, пока прибор не будет выключен.

ВНИМАНИЕ! Никогда не отсоединяйте держатель фильтра от прибора во время варки кофе. Всегда соблюдайте осторожность при отсоединении держателя фильтра, так как металлические детали могут быть горячими. Обязательно держите держатель фильтра за ручку и используйте зажим для фиксации фильтра для утилизации отработанного кофе из фильтра.

- Будьте осторожны, чтобы не обжечься кипятком и паром. Не дотрагивайтесь до нагретых частей прибора.
- Не оставляйте воду в резервуаре, если температура в помещении опускается до 0 градусов по Цельсию или ниже.
- Никогда не поворачивайте ручку управления/регулятор молочной пены резко и до конца! Поворачивайте ручку/регулятор плавно.
- Когда кофеварка начинает работу из выпускного отверстия бойлера/сопла парового рукава могут вытечь несколько капель воды. Это является нормой и не является неисправностью вашего устройства. Будьте осторожны, чтобы не обжечься.
- Не ремонтируйте прибор самостоятельно, обратитесь к сертифицированному специалисту.

Ремонт прибора должен осуществляться только в авторизованном сервисном центре. Список сервисных центров вы найдете на последней странице данного руководства по эксплуатации или на гарантийном талоне.

ТЕХНИЧЕСКИЕ ХАРАКТЕРИСТИКИ

Напряжение питания	220-240 В~, 50/60 Гц
Потребляемая мощность	1230-1470 Вт
Давление помпы	15 бар
Объем резервуара для воды	1,2 л
Объем резервуара для молока	0,7 л
Время предварительного нагрева	≤ 90 сек
Функция автоотключения	через 15 минут
Размер упаковки	388 x 262 x 384 мм
Вес брутто	5,70 кг
Аксессуары	съемный фильтр для молотого кофе (одна порция), съемный фильтр для молотого кофе (двойная порция), мерная ложечка-темпер
Кофеварка с автоматическим капучинатором	
Подходит как для больших, так и для маленьких чашек	
Инновационная система для автоматического вспенивания молока с более простой операцией по сравнению с традиционным паровым ручным вспениванием, а также с регулируемым количеством молочной пены для варки капучино, латте, макиато и других видов кофе эспрессо	
Варит великолепный кофе из молотых кофейных зерен и из кофе в таблетках	
Безопасная и надежная - с защитой от перегрева и высокого давления	
Съемный резервуар для молока	
Съемный резервуар для воды	
Съемный фильтр	
Место для хранения держателя и фильтров на задней панели устройства	
Элегантный дизайн с декоративными вставками из нержавеющей стали	

Производитель имеет право на внесение изменений в дизайн, комплектацию, а также в технические характеристики изделия в ходе совершенствования своей продукции без дополнительного уведомления об этих изменениях.

РЕКОМЕНДАЦИИ ПОКУПАТЕЛЮ

При покупке прибора необходимо проверить его:

- на отсутствие механических повреждений конструкции, внешнего оформления и упаковки;
- на функционирование;
- на соответствие комплекта поставки разделу «Комплектность и описание» данного руководства по эксплуатации.

Примечание — Проверка на функционирование является обязанностью продавца.

Необходимо проверить наличие гарантийного и отрывных талонов и правильность их заполнения (наличие даты продажи и печати фирмы-продавца).

Необходимо сохранить кассовый чек, руководство по эксплуатации, гарантийный талон и потребительскую упаковку до конца гарантийного срока эксплуатации.

Во избежание повреждения прибора при его транспортировке в упаковке изготовителя, следует соблюдать осторожность.

Документация, прилагаемая к прибору, при утрате не восстанавливается.

ПЕРЕД ПЕРВЫМ ИСПОЛЬЗОВАНИЕМ

Распакуйте прибор и его принадлежности. Проверьте комплектацию, согласно настоящего руководства по эксплуатации. Не оставляйте упаковочные материалы (пластиковые пакеты, полистирол и т.д.) в доступных для детей местах во избежание опасных ситуаций. Сохраните упаковку для дальнейшего хранения прибора.

Тщательно промойте поддон для сбора капель, резервуар для воды, резервуар для молока, держатель фильтра, фильтры, мерную ложечку-темпер, лоток для капель, съемный паровой рукав и съемную трубку подачи молока теплой водой и просушите. Не используйте абразивные и спиртосодержащие моющие средства, растворители. Корпус прибора протрите влажной мягкой тканью.

ВНИМАНИЕ! Во время первого использования от прибора может исходить запах. Это не является неисправностью и связано с нагреванием смазки деталей и нагревательного элемента. По истечении некоторого времени эксплуатации прибора запах исчезнет.

Перед началом введения в эксплуатацию прибора, а также после долгого хранения прибора необходимо провести процедуры «Холостой цикл» и «Очистка».

ВНИМАНИЕ! Удалите красную транспортировочную заглушку на дне резервуара для воды перед использованием.

КОМПЛЕКТНОСТЬ И ОПИСАНИЕ

1. Индикатор «эспрессо» ☼
2. Индикатор «капучино/латте/макиато» ☼
3. Ручка управления
4. Держатель фильтра и фильтр
 - 4.1 Ручка держателя фильтра
 - 4.2 Зажим
 - 4.3 Съёмный фильтр для молотого кофе (одна порция)
 - 4.4 Съёмный фильтр для молотого кофе (двойная порция)
5. Регулируемая платформа
6. Поддон для сбора капель
7. Кнопка «вкл/выкл»
8. Крышка резервуара для воды
9. Съёмный резервуар для воды
10. Клапан крышки резервуара для молока
11. Съёмный паровой рукав
12. Съёмная трубка подачи молока
13. Крышка резервуара для молока
14. Регулятор молочной пены
15. Съёмный резервуар для молока
16. Мерная ложечка-темпер

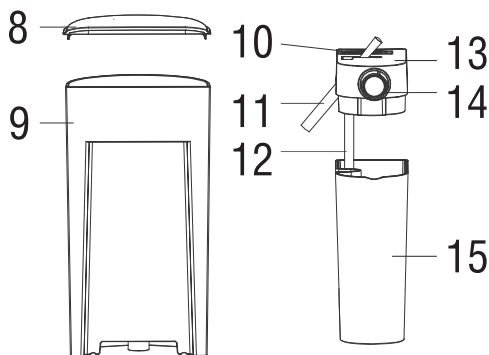
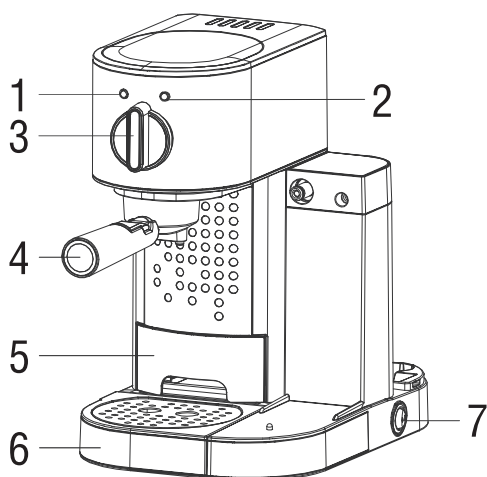

- Кофеварка – 1 шт.
 Съёмный фильтр для молотого кофе (одна порция) – 1 шт.
 Съёмный фильтр для молотого кофе (двойная порция) – 1 шт.
 Мерная ложечка-темпер – 1 шт.
 Руководство по эксплуатации – 1 шт.
 Гарантийный талон – 1 шт.
 Потребительская упаковка – 1 шт.

СБОРКА И ЭКСПЛУАТАЦИЯ

ВАЖНО!

При эксплуатации прибора с нарушениями требований настоящего руководства по эксплуатации, прибор снимается с гарантии, и ремонт производится за счет владельца!

ВНИМАНИЕ! Удалите красную транспортировочную заглушку на дне резервуара для воды перед использованием.

Перед использованием мы рекомендуем провести процедуру «Холостой цикл» и «Очистка». Это позволит предварительно прогреть и очистить кофеварку с установленным фильтром. Таким образом, исключается влияние холодных частей кофеварки на заваривание кофе.

Процедуры «Холостой цикл» и «Очистка»

1) Наполните съемный резервуар для воды водой (уровень воды не должен быть ниже отметки «min» и не должен превышать отметки «max») и установите его в корпус кофеварки.

1.1) При необходимости очистки резервуара для молока, наполните его водой (уровень воды не должен быть ниже отметки «min» и не должен превышать отметки «max»).

Примечание: чтобы снять резервуар для воды, потяните его вверх.

Чтобы снять резервуар для молока, стоя лицом к ручке управления, осторожно приподнимите его нижнюю переднюю часть, а затем потяните резервуар на себя.

2) Вставьте фильтр требуемого объема в держатель фильтра, совместив выступ на фильтре с пазом держателя.

3) Установите держатель вместе с фильтром в кофеварку (не накладывая кофе или таблетку в фильтр). Для этого вставьте его снизу вверх в гнездо держателя на корпусе кофеварки как показано на рисунке и зафиксируйте, повернув держатель за ручку вправо до упора (при этом не следует прилагать значительных усилий!).

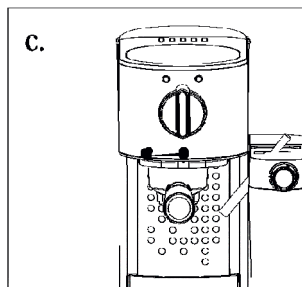
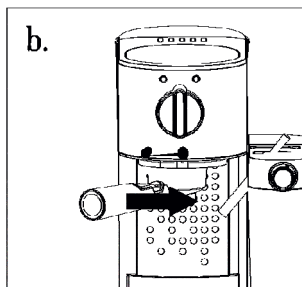
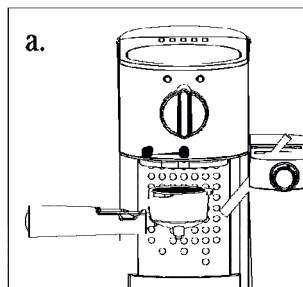

4) Установите чашку под сопла держателя фильтра на решетке поддона. При малой высоте чашки, во избежание разбрызгивания кипятка, используйте выдвижную регулируемую платформу.



5) Отрегулируйте наклон сопла парового рукава так, чтобы пар из него выходил в чашку.

6) Вставьте вилку шнура питания в розетку электросети, убедившись, что кнопка «вкл/выкл» находится в положении «0» и ручка управления находится в исходном (вертикальном) положении.

7) Включите питание кофеварки, переведя кнопку «вкл/выкл» в положение «I». При этом красный световой индикатор  на передней панели начнет мигать. Кофеварка начнет нагрев.

Примечание: вместе с паром из выпускного отверстия бойлера может выходить небольшое количество воды. Это является нормой и не является неисправностью вашего устройства. Будьте осторожны, чтобы не обжечься.

ВНИМАНИЕ! Для экономии электроэнергии кофеварка автоматически обесточивается через 15 минут после последнего использования, если с ней не выполняется никаких действий. Для повторного включения прибора нужно выключить и снова включить кнопку «вкл/выкл».

Кофеварка готова к работе, когда (при установленном съемном резервуаре для молока) индикаторы  и  перестали мигать и светятся постоянно синим цветом. Если резервуар для молока не установлен, светится только индикатор .

8) Когда световой индикатор перестанет мигать и загорится постоянным синим цветом, поверните ручку управления влево до упора (символ .

9) Когда чашка наполнится, поверните ручку управления в исходное (вертикальное) положение. Слейте воду из чашки и верните её в исходное положение. Процедура «Холостой цикл» завершена.

9.1) При необходимости промывки резервуара для молока (он должен быть наполнен водой), поверните ручку управления вправо до упора (символ ). Когда чашка наполнится, поверните ручку управления в исходное (вертикальное) положение или дождитесь автоматического отключения, а затем поверните ручку управления в исходное (вертикальное) положение. Слейте воду из чашки и верните её в исходное положение. Процедура «Очистка» завершена.

Примечание: Перед закладкой кофе всегда протирайте фильтр насухо.

Подготовка к приготовлению кофе

После проведения процедуры «Холостой цикл» предварительно подготовленная и прогретая кофеварка готова к использованию.

- 1) Убедитесь, что световой индикатор (или индикаторы, в зависимости от режима) светятся постоянно синим цветом, а резервуар для воды наполнен водой (уровень воды не должен быть ниже отметки «min» и не должен превышать отметки «max»).
- 2) Снимите держатель фильтра с гнезда на корпусе кофеварки (если он установлен), повернув его за ручку влево примерно на угол в 45 градусов и опустив вниз.
- 3) Достаньте фильтр и протрите его насухо, если это необходимо, а затем установите в держатель.
- 4) Заполните фильтр молотым кофе с помощью мерной ложечки-темпера.

Примечание: используйте фильтр на одну порцию, чтобы заварить обычный кофе эспрессо или в случае использования таблетки кофе. Вставьте таблетку до конца и прижмите ее основанием мерной ложечки-темпера. Используйте фильтр на двойную порцию, чтобы заварить две порции кофе или сделать двойной кофе эспрессо.

- 5) Слегка уплотните кофе основанием мерной ложечки-темпера, и уберите его излишки с краев фильтра.

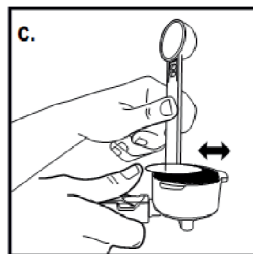
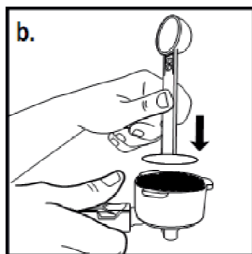
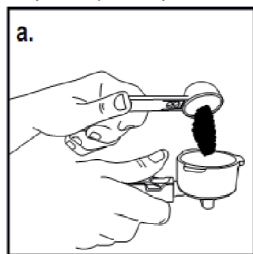

- 6) Установите держатель вместе с наполненным фильтром в кофеварку.

Для этого вставьте его снизу вверх в гнездо держателя на корпусе кофеварки как показано на рисунке и зафиксируйте, повернув держатель за ручку вправо до упора (при этом не следует прилагать значительных усилий!).

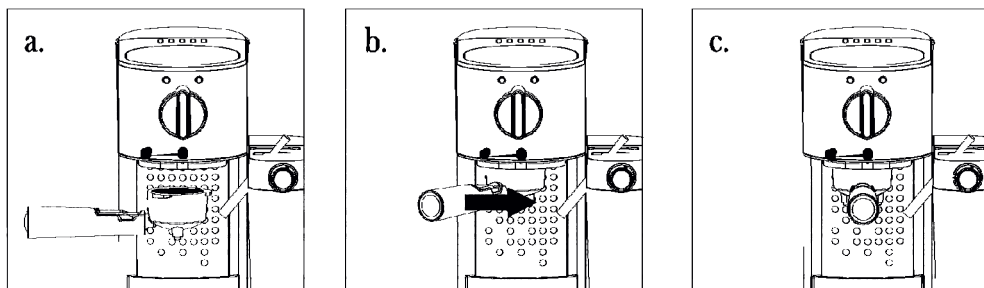

7) Установите чашку под сопла держателя фильтра на решетке поддона (можно использовать две чашки, при этом держа их так, чтобы напиток из обоих сопел попадал в разные чашки). При малой высоте чашки, во избежание разбрызгивания кипятка, используйте выдвижную регулирующую платформу.

Приготовление кофе «Эспрессо»

1) Поверните ручку управления влево до упора, при этом индикатор ☕ синего цвета начнет мигать, и кофе через сопла фильтра начнет поступать в чашку.

2) Отключите налив вручную, когда чашка наполнится до желаемого уровня, повернув ручку управления в исходное (вертикальное) положение.

Следите за наполнением чашки – автоматическое отключение налива эспрессо не предусмотрено!

3) Кофе «Эспрессо» готов.

ВНИМАНИЕ! После завершения дозирования из сопел держателя фильтра некоторое время будут вытекать остатки заваренного кофе.

4) После приготовления кофе переведите кнопку «вкл/выкл» в положение «0», световые индикаторы погаснут.

Примечание: для приготовления кофе повторно не забудьте повторить действия, описанные в подразделе «Подготовка к приготовлению кофе».

Не оставляйте использованный кофе в фильтре на длительное время. Во избежание засорения фильтра и образования труднорастворимых отложений, освобождайте фильтр и ополаскивайте съёмный поддон кофеварки непосредственно после её использования.

ВНИМАНИЕ! Никогда не отсоединяйте держатель фильтра от прибора во время варки кофе. Всегда соблюдайте осторожность при отсоединении держателя фильтра, так как металлические детали могут быть горячими. Обязательно держите держатель фильтра за ручку и используйте зажим для фиксации фильтра для утилизации отработанного кофе из фильтра.

Приготовление кофе «Капучино»

- 1) Наполните резервуар для молока молоком (уровень молока не должен быть ниже отметки «min» и не должен превышать отметки «max») и установите его в корпус кофеварки.
- 2) Отрегулируйте наклон сопла парового рукава так, чтобы пар из него выходил в чашку.
- 3) Настройте регулятор молочной пены по вашему вкусу, поворачивая его влево (меньше пены) или вправо (больше пены).
- 4) Поверните ручку управления вправо до упора (символ ☼), при этом индикатор ☼ синего цвета начнет мигать и начнется приготовление молока с пеной.

ВНИМАНИЕ! Вместе с паром из сопла парового рукава может выходить небольшое количество воды.

- 5) Отключите налив вручную, когда чашка наполнится до желаемого уровня, повернув ручку управления в исходное (вертикальное) положение или дождитесь автоматического отключения, а затем поверните ручку управления в исходное (вертикальное) положение.

Примечание: для приготовления идеального кофе, мы рекомендуем подождать 20 секунд после приготовления молока с пеной, прежде чем приступить к последующим действиям.

- 6) Поверните ручку управления влево до упора, при этом индикатор ☼ синего цвета начнет мигать, и кофе через сопла фильтра начнет поступать в чашку.

ВНИМАНИЕ! После завершения дозирования из сопел держателя фильтра некоторое время будут вытекать остатки заваренного кофе.

- 7) Отключите налив вручную, когда чашка наполнится до желаемого уровня, повернув ручку управления в исходное (вертикальное) положение.

Следите за наполнением чашки – автоматическое отключение налива эспрессо не предусмотрено!

8) Кофе «Капучино» готов.

Примечание: если после приготовления напитков в резервуаре для молока остался неиспользованный продукт, резервуар с молоком некоторое время можно хранить в холодильнике!

9) После приготовления кофе переведите кнопку «вкл/выкл» положение «0», световые индикаторы погаснут.

Примечание: для приготовления кофе повторно не забудьте повторить действия, описанные в подразделе «Подготовка к приготовлению кофе».

Примечание: промывайте съёмный паровой рукав и съёмную трубку подачи молока тёплой водой и щёткой (ёршиком) непосредственно после каждого использования. Не допускайте образования в нём жировых отложений.

Не оставляйте использованный кофе в фильтре на длительное время. Во избежание засорения фильтра и образования труднорастворимых отложений, освобождайте фильтр и ополаскивайте съёмный поддон кофеварки непосредственно после её использования.

ВНИМАНИЕ! Никогда не отсоединяйте держатель фильтра от прибора во время варки кофе. Всегда соблюдайте осторожность при отсоединении держателя фильтра, так как металлические детали могут быть горячими. Обязательно держите держатель фильтра за ручку и используйте зажим для фиксации фильтра для утилизации отработанного кофе из фильтра.

Приготовление кофе «Латте»

1) Наполните резервуар для молока молоком (уровень молока не должен быть ниже отметки «min» и не должен превышать отметки «max») и установите его в корпус кофеварки.

2) Отрегулируйте наклон сопла парового рукава так, чтобы пар из него выходил в чашку.

3) Настройте регулятор молочной пены по вашему вкусу, поворачивая его влево (меньше пены) или вправо (больше пены).

4) Поверните ручку управления влево до упора, при этом индикатор ☕ синего цвета начнет мигать, и кофе через сопла фильтра начнет поступать в чашку.

ВНИМАНИЕ! После завершения дозирования из сопел держателя фильтра некоторое время будет вытекать остатки заваренного кофе.

5) Отключите налив вручную, когда чашка наполнится до желаемого уровня, повернув ручку управления в исходное (вертикальное) положение.

Следите за наполнением чашки – автоматическое отключение налива эспрессо не предусмотрено!

6) Поверните ручку управления вправо до упора (символ ☼), при этом индикатор ☼ синего цвета начнет мигать и начнётся приготовление молока с пеной.

ВНИМАНИЕ! Вместе с паром из сопла парового рукава может выходить небольшое количество воды.

7) Отключите налив вручную, когда чашка наполнится до желаемого уровня, повернув ручку управления в исходное (вертикальное) положение или дождитесь автоматического отключения, а затем поверните ручку управления в исходное (вертикальное) положение.

8) Кофе «Латте» готов.

9) После приготовления кофе переведите кнопку «вкл/выкл» положение «0», световые индикаторы погаснут.

Примечание: для приготовления кофе повторно не забудьте повторить действия, описанные в подразделе «Подготовка к приготовлению кофе».

Примечание: промывайте съёмный паровой рукав и съёмную трубку подачи молока тёплой водой и щёткой (ёршиком) непосредственно после каждого использования. Не допускайте образования в нём жировых отложений.

Не оставляйте использованный кофе в фильтре на длительное время. Во избежание засорения фильтра и образования труднорастворимых отложений, освобождайте фильтр и ополаскивайте съёмный поддон кофеварки непосредственно после её использования.

ВНИМАНИЕ! Никогда не отсоединяйте держатель фильтра от прибора во время варки кофе. Всегда соблюдайте осторожность при отсоединении держателя фильтра, так как металлические детали могут быть горячими. Обязательно держите держатель фильтра за ручку и используйте зажим для фиксации фильтра для утилизации отработанного кофе из фильтра.

ОЧИСТКА И ХРАНЕНИЕ

Убедитесь в том, что прибор отключен от сети, когда он не используется.

Вы можете хранить держатель фильтра и фильтры в специально выделенном для этого месте на задней панели устройства.

Храните прибор в безопасном, сухом, не доступном для детей месте, в вертикальном положении.

Очень важно очищать саму кофеварку каждый раз после использования.

Перед каждой очисткой или техническим обслуживанием вынимайте вилку из розетки электросети.

Во избежание ожогов приступайте к очистке кофеварки только после того, как элементы кофеварки остынут.

1) Вылейте оставшуюся в резервуарах воду.

2) Откройте резиновый клапан на крышке резервуара для молока, потянув его за край с внешней стороны и промойте через него крышку теплой водой.

Примечание: чтобы снять паровой рукав, снимите крышку с резервуара для молока, установите паровой рукав в вертикальное положение, осторожно потяните паровой рукав за его нижнюю часть в сторону, противоположную съемной трубке подачи молока.

3) Промойте поддон для сбора капель, резервуар для воды, резервуар для молока, держатель фильтра, фильтры, мерную ложечку-темпер, лоток для капель, съемный паровой рукав и съемную трубку подачи молока теплой водой и просушите. Не используйте абразивные и спиртосодержащие моющие средства, растворители.

Резервуар для воды и резервуар для молока без крышек можно мыть в посудомоечной машине. Не мойте остальные части прибора в посудомоечной машине.

4) Корпус прибора протрите влажной мягкой тканью. Не помещайте корпус кофеварки в воду!

Очистка от накипи

Для того, чтобы кофеварка работала исправно и варила ароматный вкусный кофе, вам необходимо проводить очистку кофеварки от накипи каждые 2-5 месяцев, в зависимости от жесткости воды, которую вы используете для приготовления кофе, и от частоты использования кофеварки.

Рекомендуется удалять накипь с помощью воды и чистящего средства для удаления накипи для кофеварок и кофемашин или с помощью воды и лимонной кислоты следующим образом:

1) Заполните резервуар одним из предварительно подготовленных чистящих средств на выбор, соблюдая указанные пропорции:

- вода/средство для удаления накипи для кофеварок и кофемашин – раствор 4:1 (или в пропорциях, указанных на этикетке моющего средства);
- вода/лимонная кислота – раствор 100:3.

2) Проводите процедуру «Холостой цикл» до тех пор, пока вода с чистящим средством в резервуаре не закончится, а затем ополосните резервуар.

3) Повторите процедуру «Холостой цикл» 2-3 раза без добавления чистящего средства до тех пор, пока запах/цвет от чистящего средства не исчезнет окончательно.

Примечание: Не используйте абразивные и спиртосодержащие моющие средства, растворители, средства для удаления накипи, лимонную кислоту, уксус для очистки резервуара для молока.

УСТРАНЕНИЕ НЕИСПРАВНОСТЕЙ

Проблема	Причина	Устранение
Кофе не вытекает	<ol style="list-style-type: none"> 1. В резервуаре для воды недостаточно воды 2. Помол кофе слишком крупный 3. В фильтре слишком много кофе 4. Устройство не подключено к электросети или не включено 5. Кофе слишком сильно спрессован 	<ol style="list-style-type: none"> 1. Добавьте воду в резервуар для воды 2. Используйте молотый кофе среднего помола 3. Уменьшите количество кофе в фильтре 4. Подключите устройство к электросети или включите его 5. Очистите фильтр от кофе и заполните снова. Не спрессовывайте слишком сильно.
Кофе вытекает сверху из держателя фильтра	<ol style="list-style-type: none"> 1. Держатель фильтра не зафиксирован в кофеварке 2. Излишки кофе на ободке фильтра 3. В фильтре слишком много кофе 	<ol style="list-style-type: none"> 1. Зафиксируйте держатель фильтра в кофеварке до упора 2. Протрите обод фильтра, удалив излишки кофе 3. Уменьшите количество кофе в фильтре
Кофеварка не работает	<ol style="list-style-type: none"> 1. Устройство не подключено к розетке электросети 	<ol style="list-style-type: none"> 1. Воткните вилку в розетку, если устройство по-прежнему не работает, обратитесь за помощью в авторизованный сервисный центр

Проблема	Причина	Устранение
Молоко не вспенивается или не выходит из сопла парового рукава	<ol style="list-style-type: none"> 1. В резервуаре для воды не достаточно воды 2. Молоко недостаточно холодное 3. Паровой рукав заблокирован 4. Использовано обезжиренное молоко 	<ol style="list-style-type: none"> 1. Добавьте воду в резервуар для воды 2. Охладите молоко и резервуар для молока 3. Очистите паровой рукав как указано в данном руководстве эксплуатации. 4. Используйте цельное или полуснятое молоко.
Кофе вытекает слишком быстро	<ol style="list-style-type: none"> 1. Помол кофе слишком крупный 2. Не достаточно кофе в фильтре 	<ol style="list-style-type: none"> 1. Используйте молотый кофе среднего помола 2. Используйте больше кофе
Кофе не заваривается	<ol style="list-style-type: none"> 1. Помол кофе слишком крупный 	<ol style="list-style-type: none"> 1. Используйте молотый кофе среднего помола
Индикаторы панели управления мигают поочередно	<ol style="list-style-type: none"> 1. В резервуаре для воды недостаточно воды 	<ol style="list-style-type: none"> 1. Добавьте воду в резервуар для воды
Вода вытекает из-под крышки резервуара для воды	<ol style="list-style-type: none"> 1. Резервуар для воды установлен неправильно 2. Слишком много воды в резервуаре для воды 	<ol style="list-style-type: none"> 1. Установите резервуар для воды правильно 2. Уровень воды не должен быть ниже отметки «min» и не должен превышать отметки «max»
Кофе «Эспрессо» капает слишком медленно	<ol style="list-style-type: none"> 1. Помол кофе слишком мелкий 	<ol style="list-style-type: none"> 1. Используйте молотый кофе среднего помола
Вода вытекает снизу кофеварки	<ol style="list-style-type: none"> 1. Слишком много воды в лотке для капель 2. Кофеварка повреждена 	<ol style="list-style-type: none"> 1. Очистите лоток 2. Обратитесь за помощью в авторизованный сервисный центр
Кислый (уксусный) привкус в кофе «Эспрессо»	<ol style="list-style-type: none"> 1. Некачественная очистка устройства после удаления накипи 2. Молотый кофе долгое время хранился в теплом, влажном месте. Кофе испорчен 	<ol style="list-style-type: none"> 1. Очистите кофеварку несколько раз, как описано в подразделе «Очистка от накипи» 2. Используйте только свежий кофе или храните его в прохладном и сухом месте. Открыв упаковку, тщательно закрывайте ее и храните в холодильнике, чтобы сохранить кофе свежим

ТЕХНИЧЕСКОЕ ОБСЛУЖИВАНИЕ

Срок службы прибора – 3 года с даты изготовления. В течение этого времени изготовитель обеспечивает потребителю возможность использования товара по назначению, а также выпуск и поставку запасных частей в торговые и ремонтные организации.

Ремонт у лиц, не имеющих специального разрешения, запрещен!

За эксплуатацию прибора по истечении срока службы ответственность несет потребитель.

Производитель (поставщик) не несет ответственности за все повреждения, вызванные неправильным использованием оборудования или в случае его подделки.

УКАЗАНИЕ ПО УТИЛИЗАЦИИ

Устройство включает в себя электрические и электронные компоненты и не пригодно для утилизации вместе с бытовым мусором. Обязательно учитывайте действующее государственное и местное законодательство. При этом выполняйте требования новой директивы WEEE (Об утилизации электрического и электронного оборудования).



ГАРАНТИИ ИЗГОТОВИТЕЛЯ

Гарантийные обязательства на прибор изложены в гарантийном талоне.

Срок хранения до момента реализации не ограничен.

ПЕРЕЧЕНЬ РАБОТ, ВЫПОЛНЯЕМЫХ ПРИ ПРОДАЖЕ ПРИБОРА

1. Распаковать прибор, проверив целостность упаковки.
2. Проверить комплектность прибора согласно разделу «Комплектность» руководства по эксплуатации.
3. Проверить правильность заполнения гарантийных документов: сверить номер/артикул прибора с номером/артикулом, указанным в гарантийном талоне.
4. Подключить прибор к электросети.
5. Проверить работоспособность прибора, потребительских параметров в соответствии с руководством по эксплуатации.
6. Заpackовать прибор.

Выполнение этих работ подтверждается подписью продавца (исполнителя) в гарантийном талоне и ремонтом не считается.

Город	Адрес	Фирма	Телефон
Брестская область			
Брест	ул. Гоголя, 82	ОДО «Лебедь»	(8-0162) 21-37-06, (8-0162) 23-73-33, (8-029) 724-79-28
Брест	пр-т Машерова, 17А	ООО «Золак»	(8-0162) 51-12-12, (8-033) 318-69-39
Береза	ул. Любарского, 32	ООО «Техно-Запад»	(8-01643) 4-74-48, (8-029) 226-13-31
Барановичи	ул. Кирова, 56/а	ИП Рацкевич В.Э.	(8-0163) 47-73-84, (8-029) 793-51-58
Пинск	ул. Первомайская, 10	ИП Балюк И.В.	(8-0165) 31-13-64, (8-029) 612-05-13
Иваново	ул. Первомайская, 1	ООО «БонСЛАВТрейд»	(8-01652) 2-13-22
Витебская область			
Витебск	ул. Чкалова, 3, ул. Чкалова, 48	УЧРП «Р-плюс»	(8-0212) 51-44-44, (8-0212) 62-78-35
Полоцк	ул. Октябрьская, 3	ООО «Колибриклимат»	(8-0214) 44-28-35, (8-029) 519-45-47, (8-029) 119-45-47
Орша	ул. Советская, 13	ЧУП «Галактика-Трейд»	(8-0216) 50-74-23, (8-029) 207-21-34
Гродненская область			
Гродно	ул. Горького, 72-207	ЧСУП «Салби-плюс»	(8-0152) 55-30-99, (8-033) 621-79-99
Лида	бульвар Гедемина, 3	ЧУП «ПрофиТехСервис»	(8-01545) 3-48-06, (8-029) 171-01-01, (8-029) 8-801-8 01
Гомельская область			
Гомель	ул. Гагарина, 20, ул. Советская, 119	ЧП «Техносити»	(8-0232) 20-20-30, (8-029) 651-90-71, (8-0232) 60-90-60, (8-029) 357-15-48
Гомель	ул. Федосеенко, 4	ОАО «Рембыттехника»	(8-0232) 60-95-03
Жлобин	ул. Речная, 1Г	ЧУП «Империя сервиса»	(8-02334) 5-00-05, (8-029) 663-60-11, (8-044) 750-58-55
Речица	ул. Строителей, 14	ИП Головаченко В.И.	(8-02340) 9-56-20, (8-029) 686-97-07
Минск и Минская область			
Минск	ул. Тимирязева, 65Б (здание паркинга, вход со двора, красная дверь)	ЧСУП «АдимаксСервис»	(8-017) 254-79-94
Молодечно	ул. Б. Хмельницкого, 3	ООО «ТВ Стандарт»	(8-01767) 7-17-85
Могилевская область			
Могилев	ул. Якубовского, 23	ООО «Элси Могилев»	(8-0222) 33-00-88, (8-029) 189-13-50, (8-029) 740-07-52



Чайник
HOLT HT-KT-006



Кофеварка
HOLT HT-CM-004



Мультиварка
HOLT HT-MC-004



Блендер
HOLT HT-BL-008



Кухонный комбайн
HOLT HT-FP-004



Мясорубка
HOLT HT-MG-005



Фен
HOLT HT-HD-006



Пылесос
HOLT HT-VC-009



Утюг
HOLT HT-IR-008

Спрашивайте в магазинах вашего города

HOLT



Чайник
HOLT HT-KT-001



Весы кухонные
HOLT HT-KS-003



Весы напольные
HOLT HT-BS-003



Кофемолка
HOLT HT-CGR-003



Сэндвичница
HOLT HT-SC-001



Вафельница
HOLT HT-WM-001



Сушилка для овощей и фруктов
HOLT HT-FD-001



Щипцы для завивки волос
HOLT HT-HC-007



Щипцы для завивки волос
HOLT HT-HC-006

