

Руководство пользователя

Samsung Multifunction *Xpress*

M267x series

M287x series

КРАТКОЕ

В данном руководстве представлена информация по установке, основным функциям и устранению неисправностей в системе Windows.

РАСШИРЕННОЕ

Данное руководство содержит информацию об установке, расширенной конфигурации, эксплуатации, а также поиске и устранении неисправностей в различных операционных системах.

Некоторые функции могут различаться в зависимости от модели и региона.



1. Введение

Ключевые преимущества	5
Функции различных моделей	8
Полезная информация	14
О руководстве пользователя	15
Информация о безопасности	16
Обзор устройства	23
Обзор панели управления	27
Включение устройства	31
Установка драйвера локально	32
Замена драйвера	35



2. Обзор меню и базовая настройка

Обзор меню	37
Основные параметры устройства	42
Материалы и лотки	44
Основные операции печати	60
Основные операции копирования	67
Базовые возможности сканирования	72

Основные отправки факсимильных сообщений

74



3. Обслуживание

Заказ расходных материалов и дополнительных компонентов	80
Доступные материалы	81
Доступные сменные компоненты	82
Хранение картриджей	83
Перераспределение тонера	85
Замена картриджа	88
Замена блока переноса изображения	91
Контроль срока службы расходных материалов	93
Настройка предупреждения о низком содержании тонера	94
Чистка устройства	95
Советы по перемещению и хранению устройства	101



4. Устранение неисправностей

Рекомендации по предотвращению замятия бумаги	103
Устранение замятия документа	104
Удаление замятой бумаги	108
Описание индикаторов состояния	116
Сведения о сообщениях на дисплее	119



5. Приложение

Технические характеристики	126
Нормативная информация	138
Авторские права	153



1. Введение

В данной главе содержится информация, которую необходимо усвоить прежде, чем приступить к работе с устройством.

- **Ключевые преимущества** 5
- **Функции различных моделей** 8
- **Полезная информация** 14
- **О руководстве пользователя** 15
- **Информация о безопасности** 16
- **Обзор устройства** 23
- **Обзор панели управления** 27
- **Включение устройства** 31
- **Установка драйвера локально** 32
- **Замена драйвера** 35

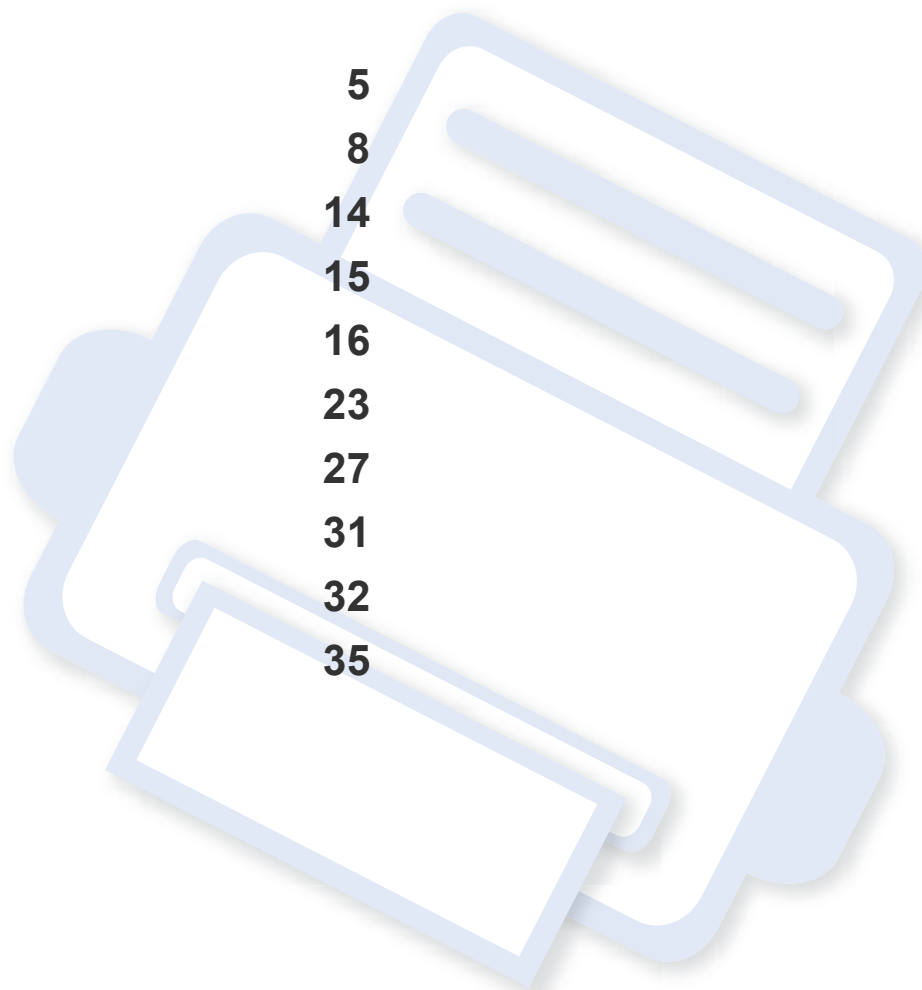

Ключевые преимущества

Экологическая безопасность



- Для экономии тонера и бумаги устройство снабжено функцией экопечати.
- В целях экономии бумаги можно распечатывать несколько страниц на одном листе (см. «Использование дополнительных параметров печати» на стр. 253).
- Для экономии бумаги можно печатать на обеих сторонах листа (функция двусторонней печати) (см. «Использование дополнительных параметров печати» на стр. 253).
- Данное устройство позволяет сэкономить электроэнергию, автоматически снижая ее потребление в режиме ожидания.
- Для сохранения природных ресурсов рекомендуем использовать вторичную бумагу.

Быстрая печать с высоким разрешением



- Вы можете печатать с разрешением до 4 800 x 600 точек на дюйм (фактическое разрешение) (600 x 600 x 3 бита).
- Быстрая печать по требованию.
M267x series:
 - 26 стр/мин для формата A4 или 27 стр/мин для формата Letter при односторонней печати.M287x series:
 - 28 стр/мин для формата A4 или 29 стр/мин для формата Letter при односторонней печати.

Ключевые преимущества

Удобство



- Вы можете выполнять печать со смартфонов или компьютеров через приложения, поддерживающие сервис Google Cloud Print™ (см. «Google Cloud Print™» на стр. 220).
- Программа Easy Capture Manager позволяет печатать снимки экрана, полученные нажатием кнопки Print Screen на клавиатуре (см. «Easy Capture Manager» на стр. 292).
- Приложения Samsung Easy Printer Manager и Состояние принтера предназначены для мониторинга и отображения информации о состоянии устройства. Они позволяют выбрать подходящие параметры работы (см. «Работа с приложением Состояние принтера Samsung» на стр. 304 или «Работа с Samsung Easy Printer Manager» на стр. 300).
- Samsung Easy Document Creator это приложение, которое позволяет сканировать, компилировать и сохранять документы в разных форматах, включая формат .erub. Эти документы можно потом распространять по социальным сетям или факсу (см. «Работа с Samsung Easy Document Creator» на стр. 299).
- Приложение AnyWeb Print помогает делать снимки экрана в Windows Internet Explorer, а также обеспечивает удобный предварительный просмотр, редактирование и печать изображений (см. «Samsung AnyWeb Print» на стр. 293).

- Программа Служба обновлений позволяет регулярно проверять наличие новых версий программного обеспечения и устанавливать их во время установки драйвера. Данная функция доступна только в ОС Windows.
- Если у вас есть доступ в Интернет, вы можете получить справку, поддержку, драйверы устройства, руководства и информацию о заказе материалов на веб-сайте www.samsung.com > ваш продукт > Поддержка и загрузка.

Широкий набор функций и поддержка множества приложений



- Поддержка разного формата бумаги (см. «Характеристики материала для печати» на стр. 128).
- Печать водяных знаков: В документ можно добавлять различные надписи, например «Секретно» (см. «Использование дополнительных параметров печати» на стр. 253).
- Печать плакатов: Текст и изображения на каждой странице документа можно увеличить, распечатать на нескольких листах бумаги и склеить (см. раздел «Использование дополнительных параметров печати» на стр. 253).
- Печать можно выполнять из разных операционных систем (см. «Системные требования» на стр. 131).

Ключевые преимущества

- Устройство оснащено интерфейсом USB и(или) сетевым интерфейсом.

Поддержка разных методов настройки беспроводной сети



- Использование кнопки WPS (Wi-Fi Protected Setup™)
 - Вы можете легко подключить устройство к беспроводной сети при помощи кнопки WPS на устройстве и точке доступа (беспроводном маршрутизаторе).
- Использование USB-кабеля или сетевого кабеля
 - Вы можете подключить и использовать различные беспроводные сети посредством USB-кабеля или сетевого кабеля.
- С помощью Wi-Fi Direct
 - Вы можете легко и удобно посылать файлы на печать с ваших мобильных устройств посредством функций Wi-Fi или Wi-Fi Direct.



См. «Введение в методы настройки беспроводной сети.» на стр. 183.

Функции различных моделей

Функции и комплектация устройств могут различаться в зависимости от модели и региона.

Операционная система

Операционная система	M267x series	M287x series
Windows	•	•
Mac	•	•
Linux	•	•
Unix		•

(•: поддерживаемая функция, пустое поле: неподдерживаемая функция)

Программное обеспечение

Драйвер принтера и ПО можно установить с компакт-диска с программным обеспечением.

В ОС Windows выберите драйвер принтера и ПО в окне **Выбор программ и утилит для установки**.

Программное обеспечение	M267x series	M287x series
Драйвер принтера SPL ^a	•	•
Драйвер принтера PCL		•
Драйвер принтера PS ^a		
Драйвер принтера XPS ^b	•	•

Функции различных моделей

Программное обеспечение		M267x series	M287x series
Утилита прямой печати ^b			
Samsung Easy Printer Manager	Параметры сканирования на ПК	•	•
	Параметры режима Факс-ПК	• (Только модели M267xF/M267xFN/ M267xFH/M267xHN)	• (Только модели M287xFD/M287xFW/ M287xHN)
	Параметры устройств	•	•
Состояние принтера Samsung		•	•
Samsung AnyWeb Print ^b		•	•
Samsung Easy Document Creator		•	•
Easy Capture Manager		•	•
SyncThru™ Web Service		• (Только модели M267xN/M267xFN/ M267xHN)	•
SyncThru Admin Web Service		• (Только модели M267xN/M267xFN/ M267xHN)	•
Easy Eco Driver		•	•
Easy Capture Manager		•	•

Функции различных моделей

Программное обеспечение		M267x series	M287x series
Факс	Samsung Network PC Fax	• (Только модели M267xF/M267xFN/ M267xFH/M267xHN)	• (Только модели M287xFD/M287xFW/ M287xHN)
	Драйвер печати Twain	•	•
Сканирование	Драйвер сканирования WIA	•	•

a. В зависимости от используемой операционной системы, могут устанавливаться разные драйверы.

b. Загрузите ПО с веб-сайта Samsung и установите его: (<http://www.samsung.com> > ваш продукт > Поддержка или загрузка). Перед установкой проверьте, поддерживает ли ваш компьютер и ОС эту программу.

(•: поддерживаемая функция, пустое поле: неподдерживаемая функция)

Функции различных моделей

Различные функции

Функции	M267x series	M287x series
Высокоскоростной интерфейс USB 2.0	•	•
Интерфейс проводной локальной сети Ethernet 10/100 Base TX	• (Только модели M267xN/M267xFN/ M267xHN)	•
Беспроводной сетевой интерфейс 802.11b/g/n ^a		• (Только модель M287xFW)
Google Cloud Print™	• (Только модели M267xN/M267xFN/ M267xHN)	•
AirPrint	• (Только модели M267xN/M267xFN/ M267xHN)	•
Экопечать	•	•
Дуплексная (двусторонняя) печать		•
Дуплексная (двусторонняя) печать (в ручном режиме) ^{bc}	•	

Функции различных моделей

Функции		M267x series	M287x series
устройство подачи документов	Автоподатчик (устройство автоматической подачи документов)	•	•
Телефонная трубка		• (Только модели M267xFH/M267x HN)	• (Только модель M287x HN)
Факс	Отпр.несколько.	• (Только модели M267xF/M267xFN/ M267xFH/M267xHN)	• (Только модели M287xFD/M287xFW/ M287xHN)
	Отлож. отправ.	• (Только модели M267xF/M267xFN/ M267xFH/M267xHN)	• (Только модели M287xFD/M287xFW/ M287xHN)
	Приор. отправ.	• (Только модели M267xF/M267xFN/ M267xFH/M267xHN)	• (Только модели M287xFD/M287xFW/ M287xHN)
	Пересыл. на факс	• (Только модели M267xF/M267xFN/ M267xFH/M267xHN)	• (Только модели M287xFD/M287xFW/ M287xHN)
	Безопас. прием	• (Только модели M267xF/M267xFN/ M267xFH/M267xHN)	• (Только модели M287xFD/M287xFW/ M287xHN)
Сканирование	Сканировать на ПК	•	•

Функции различных моделей

Функции		M267x series	M287x series
Копирование	Двусторонняя		•
	Масштабировать	•	•
	Сортировка	•	•
	2/4 копии/стр.	•	•
	Настройка фона	•	•

а. Для некоторых стран платы беспроводной сети могут быть недоступны. В некоторых странах доступны только сети 802.11 b/g. Свяжитесь с местным представителем компании Samsung или обратитесь в магазин, в котором было приобретено устройство.

б. Только для пользователей Windows.

в. Поддерживается только лоток 1.

(•: поддерживаемая функция, пустое поле: неподдерживаемая функция)

Полезная информация



Устройство не печатает.

- Откройте очередь печати и удалите документ из списка на печать (см. «Отмена задания печати» на стр. 61).
- Удалите драйвер и установите его повторно (см. «Установка драйвера локально» на стр. 32).
- Выберите данное устройство устройством по умолчанию в ОС Windows.



Где можно приобрести дополнительные компоненты и расходные материалы?

- Задайте вопрос поставщику или продавцу техники Samsung.
- Посетите страницу www.samsung.com/supplies. Выберите ваш регион и страну, чтобы просмотреть соответствующую информацию по обслуживанию.



Индикатор состояния мигает или светится непрерывно.

- Выключите и снова включите устройство.
- Проверьте значение такого поведения индикатора в данном руководстве, а затем выполните соответствующую процедуру устранения проблемы (см. «Описание индикаторов состояния» на стр. 116).



Произошло замятие бумаги.

- Откройте и закройте переднюю крышку.
- См. указания по устранению замятия бумаги в данном руководстве, а затем выполните соответствующую процедуру устранения проблемы (см. «Удаление замятой бумаги» на стр. 108).



Нечеткая печать.

- Низкий уровень тонера или неравномерное его распределение в картридже. Встряхните картридж с тонером.
- Выберите другое разрешение печати.
- Замените картридж с тонером.



Откуда можно загрузить драйвер для устройства?

- Посетите страницу www.samsung.com. Отсюда можно скачать последний драйвер к устройству, который следует установить.

О руководстве пользователя

В настоящем руководстве пользователя приведены основные сведения об устройстве, а также детальное описание порядка его использования.

- Перед началом эксплуатации устройства следует ознакомиться с информацией о безопасности.
- Решение проблем, связанных с эксплуатацией устройства, приведено в разделе, посвященном устранению неисправностей.
- Описание терминов, используемых в данном руководстве, см. в глоссарии.
- В зависимости от модели и комплектации конкретного устройства его вид может отличаться от иллюстраций в данном руководстве пользователя.
- В зависимости от версии драйвера/микропрограммы конкретного устройства, вид меню может отличаться от иллюстраций в данном руководстве.
- Операции, приведенные в данном руководстве, в основном предназначены для выполнения в среде Windows 7.



Условные обозначения

Некоторые термины настоящего руководства имеют одинаковое значение, например:

- «документ» и «оригинал».
- «бумага», «материал» и «материал для печати».

- «устройство», «принтер» и «МФУ».

Общие значки



Значок	Текст	Описание
	Внимание!	Содержит инструкции по защите устройства от возможных механических повреждений и неисправностей.
	Примечание	Содержит дополнительные сведения или подробные описания функций и возможностей устройства.

Информация о безопасности

Приведенные здесь предупреждения призваны защитить вас и окружающих от получения травм, а также от причинения возможного вреда устройству. Внимательно прочтите эти инструкции перед эксплуатацией устройства. После ознакомления с данным документом сохраните его для последующего использования.

Важные обозначения, относящиеся к

Разъяснение значков и обозначений, используемых в данной главе

	Осторожно!	Обозначает ситуации, которые могут повлечь за собой смерть или нанесение вреда здоровью.
	Внимание!	Обозначает ситуации, которые могут повлечь за собой нанесение легкого вреда здоровью или имуществу.
	Не пытайтесь использовать устройство.	

Условия эксплуатации

Осторожно



Эксплуатация устройства с поврежденным шнуром питания или незаземленной розеткой запрещается.

Это может привести к поражению электрическим током или пожару.



Не допускайте попадания на устройство каких-либо веществ, (например, воды) и размещения на его поверхности каких-либо предметов (например, мелких металлических или тяжелых предметов, свечей, зажженных сигарет и пр.).

Это может привести к поражению электрическим током или пожару.

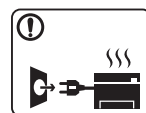

- При перегреве из устройства может пойти дым, оно может издавать необычные звуки или распространять запахи. В этом случае следует немедленно выключить питание и отключить устройство от электрической сети.
- Доступ к электрической розетке должен быть постоянно открыт на случай необходимости экстренного отключения питания.

Это может привести к поражению электрическим током или пожару.

Информация о безопасности



Запрещается сгибать шнур питания или ставить на него тяжелые предметы.

Хождение по шнуру или повреждение его тяжелыми предметами может привести к поражению электрическим током или пожару.



Запрещается тянуть за шнур при отключении устройства из розетки; запрещается трогать вилку влажными руками.

Это может привести к поражению электрическим током или пожару.

Внимание

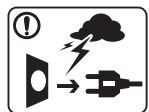

Во время грозы или длительного простоя устройства следует вытащить шнур питания из розетки.

Это может привести к поражению электрическим током или пожару.



Осторожно, область выхода бумаги может сильно нагреваться.

Опасность ожогов.



При падении устройства или повреждении его корпуса следует отключить все соединительные кабели и обратиться к квалифицированному обслуживающему персоналу.

В противном случае возникнет опасность поражения электрическим током или пожара.



Если после исполнения всех инструкций устройство не работает как следует, обратитесь к квалифицированному обслуживающему персоналу.

В противном случае возникнет опасность поражения электрическим током или пожара.



Если вилка с трудом входит в электрическую розетку, не следует применять силу.

Следует вызвать электрика для замены розетки, иначе это может привести к поражению электрическим током.







Следите, чтобы домашние животные не грызли шнуры питания, телефонные или соединительные кабели.





Это может привести к поражению электрическим током, пожару или травме животного.

Информация о безопасности

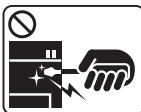
Правила эксплуатации

Внимание

	<p>Не вытягивайте выходящую из устройства бумагу во время печати.</p> <p>В противном случае это может привести к повреждению устройства.</p>
	<p>Не кладите руки между устройством и лотком для бумаги.</p> <p>В этом случае можно получить травму.</p>
	<p>Соблюдайте осторожность при замене бумаги и устранении замятий.</p> <p>Новая бумага имеет острые края и может вызвать болезненные порезы.</p>
	<p>При больших объемах печати нижняя часть области выхода бумаги может нагреваться. Не позволяйте детям прикасаться к ней.</p> <p>Возможно возгорание.</p>
	<p>При удалении замятий не пользуйтесь пинцетом или острыми металлическими предметами.</p> <p>Это может повредить устройство.</p>

	<p>Не накапливайте большое количество бумаги в выходном лотке.</p> <p>Это может повредить устройство.</p>
	<p>Не закрывайте вентиляционные отверстия и не проталкивайте в них никакие предметы.</p> <p>Это может привести к перегреву компонентов, что, в свою очередь, может спровоцировать повреждение или возгорание.</p>
	<p>Использование элементов управления и настроек или выполнение операций, не описанных в настоящем руководстве, может привести к опасному радиационному облучению.</p>
	<p>Для подключения устройства к электрической сети используется шнур питания.</p> <p>Чтобы выключить блок питания устройства, следует извлечь шнур питания из розетки.</p>

Информация о безопасности

Установка и перемещение

Осторожно

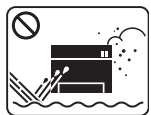

Запрещается устанавливать устройство в запыленных, влажных помещениях или помещениях, где возможна утечка воды.

Это может привести к поражению электрическим током или пожару.

Внимание



Перед перемещением устройства отключите питание и отсоедините все кабели.

После этого поднимите устройство.

- Если устройство весит менее 20 кг, его может поднимать один человек.
- Если устройство весит 20 – 40 кг, его следует поднимать вдвоем.
- Если устройство весит более 40 кг, его следует поднимать как минимум вчетвером.

При несоблюдении этого требования устройство может упасть, сломаться или травмировать людей.

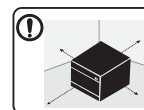

Располагайте устройство на плоской поверхности в хорошо проветриваемом месте. Учитывайте пространство, необходимое для открытия крышек и лотков.

Место должно быть хорошо проветриваемым, не жарким и не влажным; на него не должны падать прямые солнечные лучи.

Информация о безопасности



При использовании устройства длительное время или при печати большого количества страниц в непроветриваемом помещении устройство способно загрязнять воздух веществами, вредными для здоровья человека. Располагайте устройство в хорошо проветриваемом помещении или регулярно открывайте окно для циркуляции воздуха.



Не устанавливайте устройство на неустойчивой поверхности.

При несоблюдении этого требования устройство может упасть, сломаться или травмировать людей.



При необходимости используйте только телефонный кабель стандарта № 26 AWG^a или больший.

В противном случае это может привести к повреждению устройства.



Подключайте шнур питания только к заземленной розетке.

В противном случае возникнет опасность поражения электрическим током или пожара.



Для безопасной эксплуатации используйте шнур питания только из комплекта поставки. При использовании шнура длиной более 2 м и напряжении 110 В размер кабеля должен соответствовать стандарту 16 AWG или больше.

Невыполнение этого требования может привести к повреждению устройства, поражению электрическим током или пожару.



Уровень мощности в розетке должен соответствовать значению, указанному на этикетке устройства.

Чтобы узнать уровень мощности в используемой розетке, обратитесь в электроэнергетическую компанию.



Запрещается накрывать устройство или помещать его в воздухонепроницаемое место, например, в шкаф.

Недостаток вентиляции может привести к возгоранию.



Электрическая нагрузка на розетки и шнуры питания не должна превышать допустимую.

Несоблюдение этого требования может сказаться на производительности устройства, привести к поражению электрическим током или пожару.

a. AWG: система стандартов American Wire Gauge

Информация о безопасности

Обслуживание и профилактический контроль

Внимание



Перед внутренней чисткой устройства отключите его от розетки. Не используйте для чистки устройства бензин, растворитель или спирт; не распыляйте воду прямо на устройство.

Это может привести к поражению электрическим током или пожару.



Не включайте устройство при замене частей или внутренней чистке.

При несоблюдении этой меры можно получить травму.



Храните чистящие принадлежности в местах недоступных для детей.

Опасность травмирования детей.



Запрещается самостоятельно разбирать, ремонтировать или реконструировать устройство.

Это может повредить устройство. Ремонтировать устройство должны только сертифицированные специалисты.



Не допускайте запыления или попадания воды на штепсельную розетку.

В противном случае возникнет опасность поражения электрическим током или пожара.



При чистке и эксплуатации устройства строго следуйте поставляемому в комплекте руководству пользователя.

Иначе можно повредить устройство.



- Не снимайте щитки и кожухи, закрепленные винтами.
- Замену предохранителей должны производить только сертифицированные специалисты по обслуживанию. В противном случае возникнет опасность поражения электрическим током или пожара.
- Ремонт устройства должны заниматься только специалисты по обслуживанию Samsung.

Использование расходных материалов

Внимание



Не разбирайте картридж с тонером.

Пыль от тонера может представлять опасность в случае вдыхания или попадания внутрь организма.

Информация о безопасности



Запрещается сжигать какие-либо расходные материалы, например, картриджи или термофиксаторы.

Это может привести к взрыву или неконтролируемому возгоранию.



Хранить такие расходные материалы, как картриджи, следует в недоступном для детей месте.

Пыль от тонера может представлять опасность в случае вдыхания или попадания внутрь организма.



В процессе замены картриджа или удаления замятий следует избегать попадания тонера на кожу или одежду.

Пыль от тонера может представлять опасность в случае вдыхания или попадания внутрь организма.



Если тонер попал на одежду, не стирайте ее в горячей воде.

Под воздействием горячей воды тонер въедается в ткань. Используйте холодную воду.



Повторное использование таких расходных материалов, как тонер, может привести к повреждению устройства.

При повреждении устройства вследствие повторного использования расходных материалов сервисное обслуживание будет платным.



При работе с деталями, содержащими пыль тонера (картриджи, бутылки с отработанным тонером, проявочный блок), придерживайтесь следующей инструкции.

- При утилизации расходных материалов следуйте инструкциям по утилизации. Инструкции по утилизации можно получить у торгового представителя.
- Не выбрасывайте расходные материалы вместе с бытовыми отходами.
- Не используйте бутылку для отработанного тонера повторно после ее опорожнения.

Несоблюдение указанных выше требований может привести к нарушению работы устройства и загрязнению окружающей среды. Гарантия не распространяется на повреждения, возникшие по неосторожности пользователя.

Обзор устройства

Стандартные

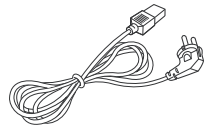

Шнур питания

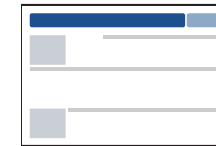

Краткое руководство по установке

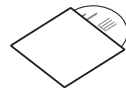

Компакт-диск с ПО^а

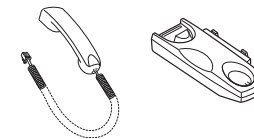

Телефонная трубка^б

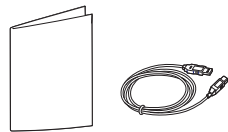

Принадлежности^с

а. На компакт-диск с ПО записаны драйверы печати и программные приложения.

б. Только для моделей, оснащенных телефонной трубкой (см. «Различные функции» на стр. 11).

с. Комплект принадлежностей зависит от страны приобретения устройства и его модели.

Обзор устройства

Вид спереди



- Вид вашего принтера может отличаться от представленного на иллюстрации в зависимости от модели.
- Функции и комплектация устройств могут различаться в зависимости от модели и региона (см. «Функции различных моделей» на стр. 8).

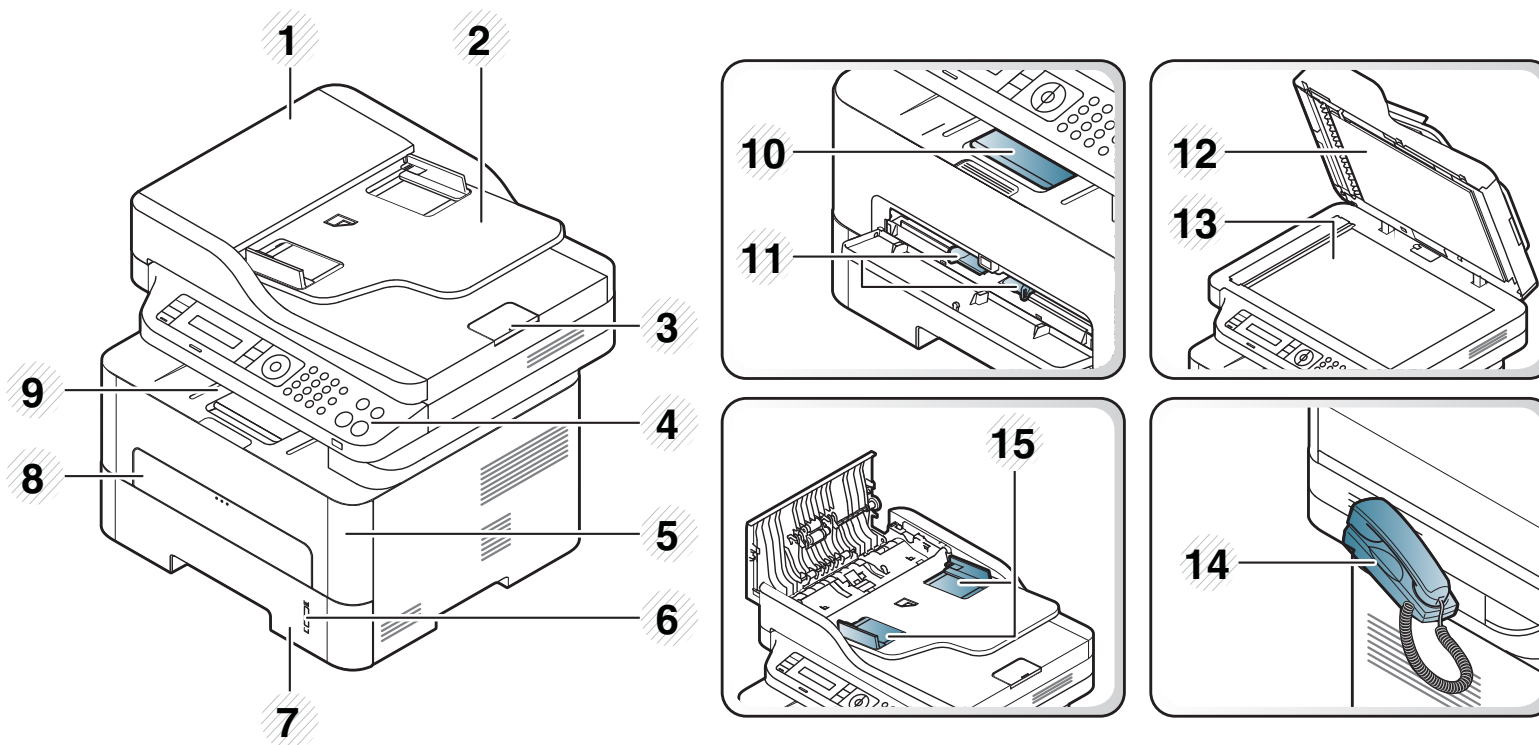

1 Крышка устройства подачи документов

6 Индикатор уровня бумаги

11 Направляющая лотка ручной подачи

Обзор устройства

2	Входной лоток устройства подачи документов	7	Лоток	12	Крышка сканера
3	Выходная опора устройства подачи документов	8	Лоток ручной подачи	13	Стекло экспонирования
4	Панель управления	9	Выходной лоток	14	Телефонная трубка ^а
5	Передняя крышка	10	Подставка выходного лотка	15	Направляющая ширины бумаги на автоподатчике

а. Только для моделей, оснащенных телефонной трубкой (см. «Различные функции» на стр. 11).

Обзор устройства

Вид сзади



- Вид вашего принтера может отличаться от представленного на иллюстрации в зависимости от модели.
- Функции и комплектация устройств могут различаться в зависимости от модели и региона (см. «Функции различных моделей» на стр. 8).

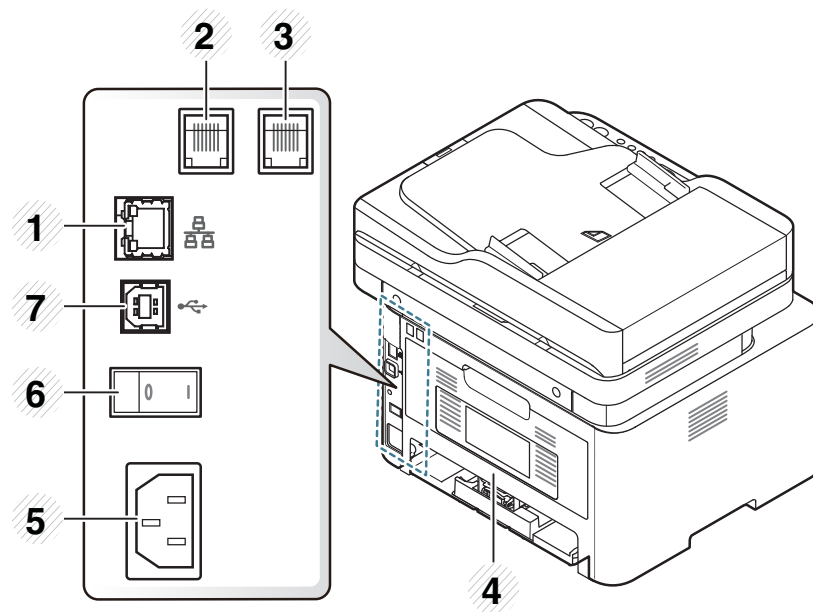

1	Сетевой порт ^a	3	Телефонный разъем расширения (EXT) ^b	5	Разъем для шнура питания	7	Порт USB
2	Разъем телефонной линии (Line) ^b	4	Задняя крышка	6	Выключатель питания ^c		

a. Только модели M267xN/M267xFN/M267xHN/M267xHN/M287xND/M287xFD/M287xFW/M287xHN.

b. Только модели M267xF/M267xFN/M267xHN/M267xHN/M287xFD/M287xFW/M287xHN.

c. Может различаться в зависимости от модели и региона.

Обзор панели управления



В зависимости от модели вид панели управления вашего принтера может отличаться от изображенной на рисунке. Существует несколько типов панели управления.

M267xN/M287xND

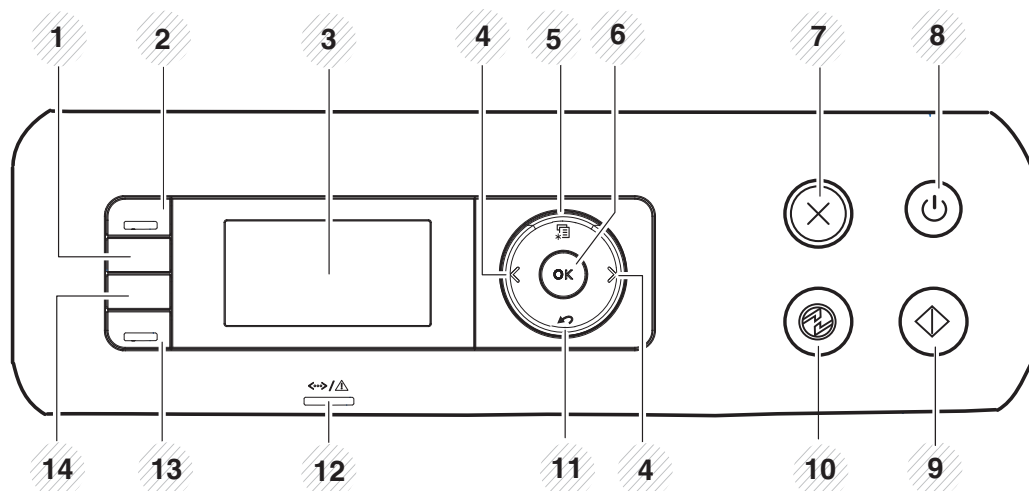

1 Копия удостовер

Копирование двух сторон удостоверения (например водительских прав) на одну сторону листа (см. «Копирование удостоверений» на стр. 70).

2	Сканировать на		Переключение между режимом копирования и сканирования. Индикатор Сканировать на включается в режиме сканирования и выключается в режиме копирования.
3	Дисплей		Индикация текущего состояния устройства и вывод подсказок во время работы.
4	Стрелки влево/вправо		Перемещение между параметрами выбранного меню, а также уменьшение или увеличение их значений.
5	Меню		Переход в режим меню и прокрутка доступных вариантов меню (см. «Доступ в меню» на стр. 37).
6	ОК		Подтверждение выбора на дисплее.
7	Стоп/Сброс		Остановка операции в любой момент.
8	Питание/Пробуждение		Включает/выключает устройство или выводит его из режим энергосбережения. Если вам необходимо отключить аппарат, нажмите и удержите эту кнопку более трех секунд.
9	Старт		Запуск задания.
10	Энергосбережение		Переход в режим низкого энергопотребления.

Обзор панели управления





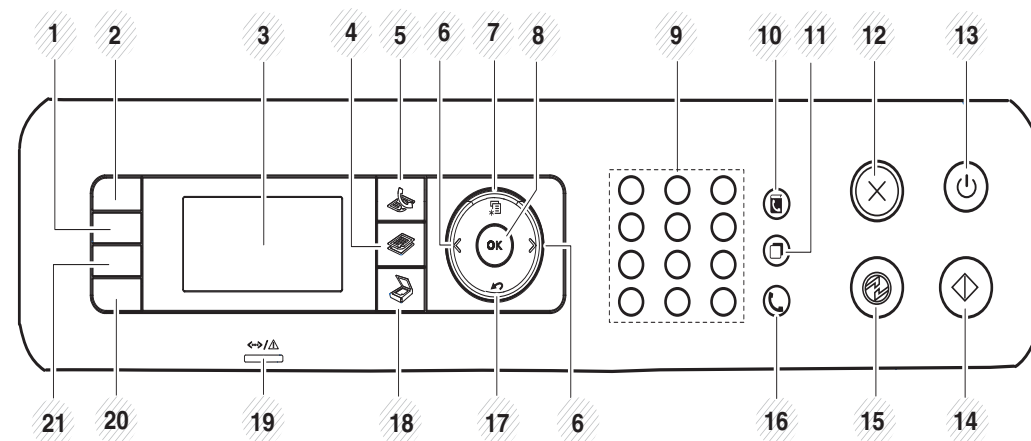

11	Назад		Возврат на один уровень меню выше.
12	Состояние индикаторы		Отображение информации о состоянии устройства (см. «Описание индикаторов состояния» на стр. 116).
13	Эко		Переход в экорезжим для снижения расхода тонера и потребления бумаги (см. «Экопечать» на стр. 64).
14	яркость		Регулировка уровня яркости для улучшения читаемости копии. Этот параметр полезен, если оригинальный документ содержит тусклые или затемненные области изображения.





M267xF/M267xFN/M287xFD/M267xFH/M287xFW/ M267xHN/M287xHN



1	яркость		Регулировка уровня яркости для улучшения читаемости копии. Этот параметр полезен, если оригинальный документ содержит тусклые или затемненные области изображения.
2	Копия удостов		Копирование двух сторон удостоверения (например водительских прав) на одну сторону листа (см. «Копирование удостоверений» на стр. 70).
3	Дисплей		Индикация текущего состояния устройства и вывод подсказок во время работы.

Обзор панели управления

4	КОПИРОВАНИЕ		Переключение в режим копирования.
5	Факс		Переключение в режим факса.
6	Стрелки влево/вправо		Перемещение между параметрами выбранного меню, а также уменьшение или увеличение их значений.
7	Меню		Переход в режим меню и прокрутка доступных вариантов меню.
8	ОК		Подтверждение выбора на дисплее.
9	Цифровая клавиатура		Набор номера или ввод цифр и букв.
10	Адресная книга		Сохранение часто используемых номеров факсов или поиск сохраненных номеров факсов.
11	Повтор/пауза(-)		Повторный набор последнего набранного номера в режиме готовности или вставка паузы(-) в номер факса в режиме редактирования.
12	Стоп/Сброс		Остановка операции в любой момент.
13	Питание/Пробуждение		Включает/выключает устройство или выводит его из режим энергосбережения. Если вам необходимо отключить аппарат, нажмите и удержите эту кнопку более трех секунд.

14	Старт		Запуск задания.
15	Энергосбережение		Переход в режим низкого энергопотребления.
16	Без снятия трубки		При нажатии этой кнопки можно услышать тон набора номера. Затем введите номер факса. Эта функция аналогична набору номера с помощью громкой связи.
17	Назад		Возврат на один уровень меню выше.
18	Сканирование		Переключение в режим сканирования.
19	Индикатор состояния		Отображение информации о состоянии устройства (см. «Описание индикаторов состояния» на стр. 116).
20	Эко		Переход в экорезим для снижения расхода тонера и потребления бумаги (см. «Экопечать» на стр. 64).

Обзор панели управления

21	Печать экрана	<p>Нажмите эту кнопку и на экране появится вопрос Печатать снимок?. Если вы хотите напечатать только активное окно, нажмите Активно. Если вы хотите напечатать весь экран, нажмите Заполнено.</p> <div data-bbox="425 454 1084 1420"><ul style="list-style-type: none">• Кнопка Печать экрана работает только в операционных системах Windows и Mac.• Эту функцию можно использовать только на принтере, который подключен через интерфейс USB.• При печати снимка активного окна или всего экрана с помощью соответствующей кнопки в зависимости от особенностей изображения устройство может использовать большее количество тонера.• Эти функции можно использовать только в том случае, если установлена программа Samsung Easy Printer Manager. Если вы пользователь ОС Mac, вы должны включить Screen Print Settings в Samsung Easy Printer Manager, чтобы воспользоваться функцией печать снимка экрана.</div>
----	---------------	--

21	Масштабировать	При копировании документов, помещенных на стекло экспонирования, можно выбирать масштаб от 25 % до 400 % оригинала. (см. «Копирование с уменьшением или увеличением» на стр. 69).
	WPS	Позволяет легко настроить беспроводную сеть, не используя компьютер (см. «Настройка беспроводной сети» на стр. 182).

Включение устройства



В зависимости от модели и комплектации внешний вид конкретного устройства может отличаться от иллюстраций в данном руководстве пользователя. Проверьте модель устройства (см. «Обзор устройства» на стр. 23).

1 Сначала подключите устройство к сети питания.

Если устройство снабжено выключателем питания, переведите его в положение Вкл.

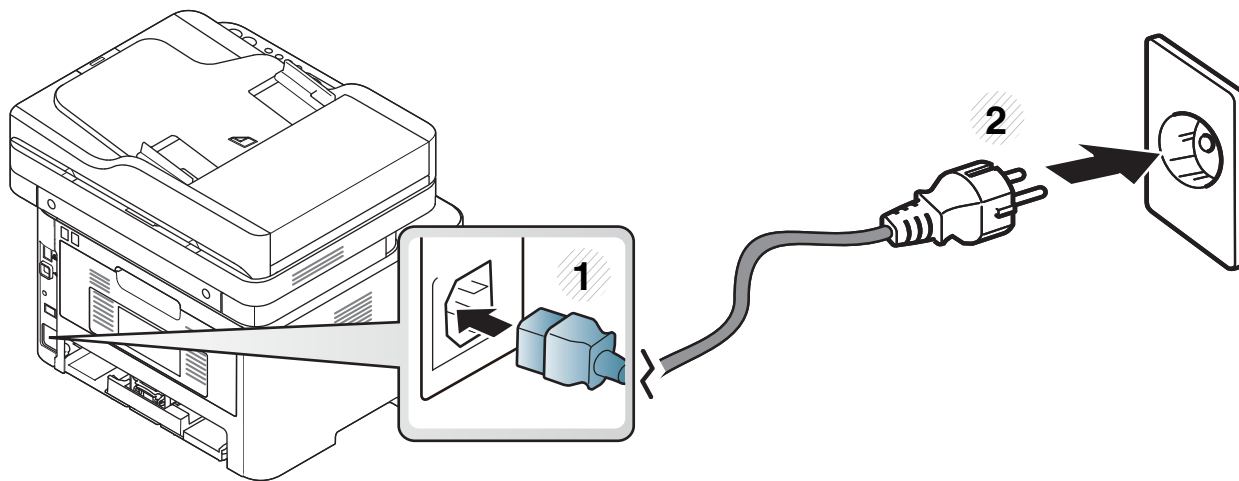

Если у вас модель M267xN и M287xND, нажмите также кнопку  (Питание/Пробуждение), чтобы включить устройство.

Установка драйвера локально

Локальное устройство — это устройство, подключенное к компьютеру напрямую с помощью кабеля. Если устройство подключено к сети, пропустите указанные ниже действия и перейдите к установке драйвера сетевого устройства (см. раздел «Установка драйвера по сети» на стр. 169).



- Если вы используете ОС Mac, Linux или Unix, см. «Установка для Макинтош» на стр. 158, «Установка для Linux» на стр. 160 или «Установка для Linux» на стр. 160.
- В зависимости от устройства и используемого интерфейса окно установки может отличаться от описанного в данном Руководство пользователя.
- Используйте кабель USB длиной не более 3 м.

Установка драйвера локально

Windows

- 1 Убедитесь в том, что устройство подключено к компьютеру и включено.
- 2 Вставьте компакт-диск, входящий в комплект поставки, в дисковод для компакт-дисков.



Если окно установки не открылось, нажмите **Пуск > Все программы > Стандартные > Выполнить**.

X:\Setup.exe, заменив «X» буквой вашего CD-ROM, и нажмите кнопку **ОК**.

- Для Windows 8

Если окно установки не появится, тогда в **Charms(Чудо-кнопки)** выберите **Найти > Apps(Приложения)** и введите в строку поиска слово **Выполнить**. Введите команду X:\Setup.exe, заменив «X» буквой, соответствующей приводу для компакт-дисков, и нажмите кнопку **ОК**.

Если появится вопрос “**Выберите действия для диска.**”, выберите **Run Setup.exe**.

- 3 Прочтите **Лицензионное соглашение на использование программного обеспечения** и установите флажок в поле рядом с ним, а также согласитесь на **Использование расширенных возможностей и участие в программе сбора данных об использовании принтера**. Затем нажмите кнопку **Далее**.

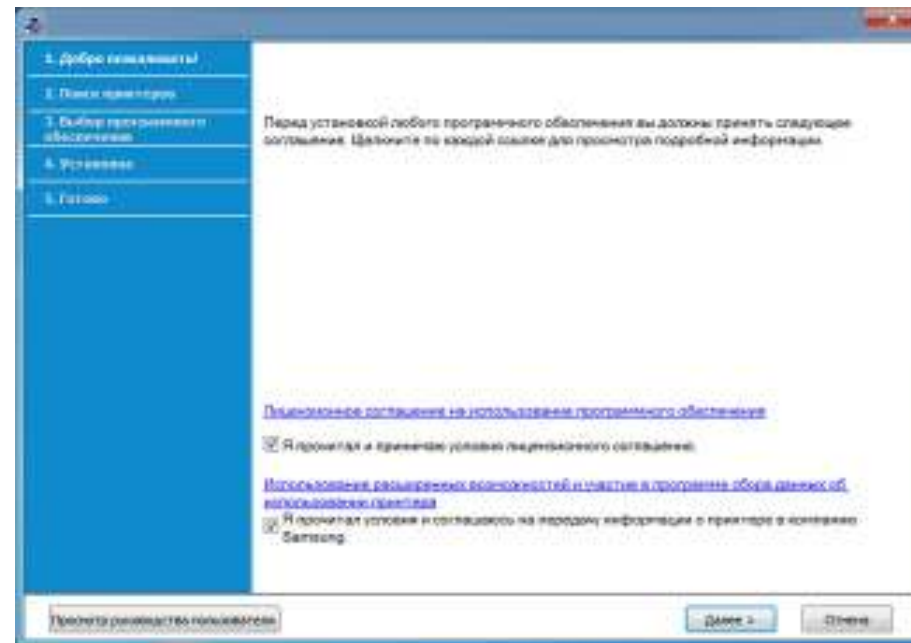

- 4 Следуйте инструкциям в окне установки.



Выберите ПО в окне **Выбор программ и утилит для установки**.

Установка драйвера локально

В меню Пуск Windows 8



- Приложение **Samsung Printer Experience** можно использовать в меню **Пуск**, только если установлен драйвер V4. Драйвер V4 автоматически загружается из пакета обновлений Windows при подключении компьютера к сети Интернет. Вы также можете вручную загрузить драйвер V4 с веб-сайта Samsung по адресу www.samsung.com > ваш продукт > Поддержка и загрузка.
- Приложение Samsung Printer Experience Можно загрузить из **Windows Магазин**. Чтобы делать покупки в **WindowsStore(Магазин)**, у вас должна быть учетная запись Microsoft.
 - 1 В **Charms(Чудо-кнопки)** выберите **Найти**.
 - 2 Выберите **Store(Магазин)**.
 - 3 Найдите **Samsung Printer Experience**.
 - 4 Нажмите кнопку **Install**.
- При установке только драйверов с компакт-диска, который входит в комплект поставки, драйвер V4 не устанавливается. Если вы хотите использовать драйвер V4 в режиме **Рабочий стол**, вы можете загрузить его с веб-сайта Samsung по адресу, www.samsung.com > ваш продукт > Поддержка и загрузка.
- Если вы хотите установить инструменты управления принтером Samsung, вы должны установить их с компакт-диска, который входит в комплект поставки.

1

Убедитесь, что компьютер подключен к сети Интернет и включен.

2

Убедитесь, что устройство включено.

3

Подключите устройство к компьютеру с помощью кабеля USB. Драйвер будет автоматически установлен из **Windows Update**.



- Если вы хотите установить инструменты управления принтером Samsung, вы должны установить их с компакт-диска, который входит в комплект поставки.
- Приложение Samsung Printer Experience Можно загрузить из **Windows Магазин**. Чтобы делать покупки в **WindowsStore(Магазин)**, у вас должна быть учетная запись Microsoft.
 - 1 В **Charms(Чудо-кнопки)** выберите **Найти**.
 - 2 Выберите **Store(Магазин)**.
 - 3 Найдите **Samsung Printer Experience**.
 - 4 Нажмите кнопку **Install**.

Замена драйвера

Если драйвер принтера работает неправильно, выполните приведенные ниже действия по его удалению.

Windows

- 1 Убедитесь в том, что устройство подключено к компьютеру и включено.
- 2 В меню **Пуск** последовательно выберите пункты **Программы** (или **Все программы**) > **Samsung Printers** > **Удалить ПО принтера Samsung**.
 - Для Windows 8
 - 1 В Боковой панели выберите **Найти > Apps(Приложения)**.
 - 2 Найдите **Панель управления**.
 - 3 Нажмите **Программы и функции**.
 - 4 Щелкните правой кнопкой мыши по драйверу, который вы хотите удалить, и нажмите **Удалить**.
- 3 Следуйте инструкциям в окне установки.

- 4 Вставьте компакт-диск с драйвером в дисковод для компакт-дисков и установите драйвер (см. «Установка драйвера локально» на стр. 32).

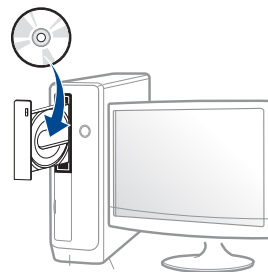

В меню Пуск Windows 8

- 1 Убедитесь в том, что устройство подключено к компьютеру и включено.
- 2 Нажмите **Удалить ПО принтера Samsung** в окне **Пуск**.
- 3 Следуйте инструкциям на экране.



- Если вы не можете найти ПО принтера Samsung, удалите его в режиме рабочего стола.
- Если вы хотите удалить инструменты управления принтером Samsung, в меню **Пуск** щелкните правой кнопкой мыши по значку приложения и выберите **Удалить**, выберите компонент и нажмите , а затем следуйте указаниям на экране.



2. Обзор меню и базовая настройка

Данный раздел содержит информацию об общей структуре меню и базовых параметрах настройки.

- **Обзор меню** 37
- **Основные параметры устройства** 42
- **Материалы и лотки** 44
- **Основные операции печати** 60
- **Основные операции копирования** 67
- **Базовые возможности сканирования** 72
- **Основные отправки факсимильных сообщений** 74

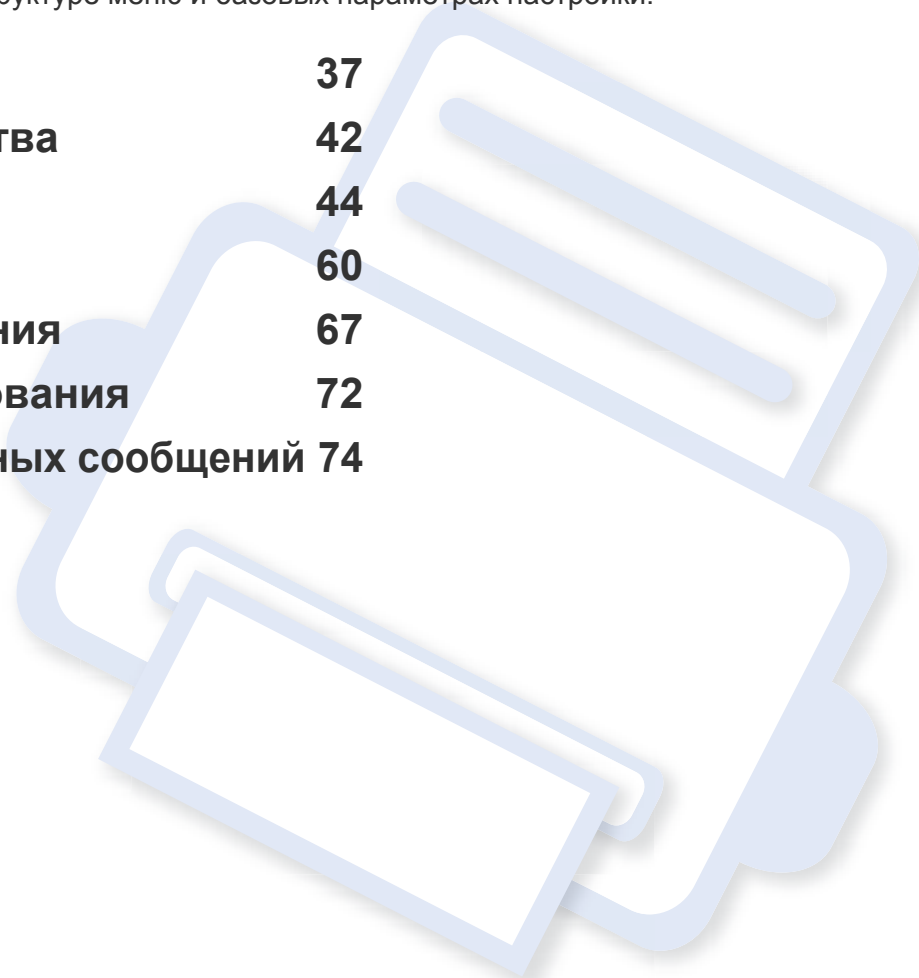

Обзор меню

Панель управления предоставляет доступ к различным меню для настройки устройства и использования его функций.



- Выбранное меню будет отмечено звездочкой (*).
- Некоторые меню могут не отображаться на дисплее в зависимости от параметров или моделей. Это значит, что данные функции недоступны для этого устройства.
- В зависимости от модели и комплектации меню конкретного устройства может отличаться от иллюстраций в данном руководстве пользователя.
- Эти меню описаны в Расширенном руководстве (см. «ХПолезные сведения о меню настройки» на стр. 223).

Доступ в меню

- 1 В зависимости от того, какая функция будет использоваться, нажмите на панели управления кнопку Факс, Копировать или Сканировать на панели управления.
- 2 Нажимайте кнопку на  (Меню) до тех пор, пока в нижней части дисплея не отобразится название нужного меню, затем нажмите на кнопку **ОК**.
- 3 Нажимайте стрелку влево/вправо, пока на дисплее не отобразится нужное меню, затем нажмите на кнопку **ОК**.

- 4 Если выбранное меню содержит вложенные меню, вернитесь к шагу 3.
- 5 Нажмите кнопку **ОК**, чтобы сохранить изменения.
- 6 Нажмите  (**Стоп/Сброс**) для возврата в режим готовности.

Обзор меню

Факс ^а (см. «Факс» на стр. 230)		Настр. факса ^а (см. «Настройка параметров отправки» на стр. 232, «Настройка параметров приема» на стр. 233)		Копирование (см. «Копирование» на стр. 227)	
Плотность Светлое+5- Светлое+1 Стандартное Темное+1- Темное+5 Разрешение Стандартное Четкое Очень четкое Фотография Цветной Исход. размер Отпр.нескольк. Отлож. отправ. Приор. отправ. Переслать	Пересл. принятое Перес. на факс Перес. на ПК Перес.и печать Безопас. прием Выкл. Вкл. Печать Добавить стр. Отмена задания	Отправка Кол-во дозв. Интервал дозв. Префикс набора Реж. испр. ош. Подтв. факс Образ страницы Режим набора ^б Прием Режим приема Факс Телефон Автоотв/факс	DRPD Звонк. до отв. Печ. дан.факса Код начала пр. Автоуменьшение Обрезать изоб. Наст. неж.факс Режим DRPD Дупл. печать ^с Измен. умолч. Плотность Разрешение Исход. размер Пр./пер. вруч.	Исход. размер Масштабировать Двусторонняя^д 1 сторон. 1->2 сторон. 1->2 стор пов. Плотность Светлое+5- Светлое+1 Стандартное Темное+1- Темное+5 Тип оригинала Текст Текст/фото	Фото Разбор копий Макет Стандартное 2 копии/стр. 4 копии/стр. Копия удостов. Настройка фона Выкл. Авто Усил.: уров.1 Усил.: уров.2 Удал.: уров.1- Удал.: уров.4

а. Только серии M267xF/ M267xFN/ M287xFD/ M287xFW/ M267xFH/ M267xHN/ M287xHN

б. В некоторых странах этот параметр может быть недоступен.

с. Только серии M287xFD/M287xFW/ M287xHN

д. Только серии M287xND/M287xFD/M287xFW/M287xHN

Обзор меню

Настр. копии (См. «Настр. копии» на стр. 229)	Настр. сист. (См. «Настройка системы» на стр. 235)			Настр. печати ^e (См. «Меню Печать» на стр. 225)
<p>Измен. умолч.</p> <p>Исход. размер</p> <p>Копии</p> <p>Масштабировать</p> <p>Двусторонняя^a</p> <p>Плотность</p> <p>Тип оригинала</p> <p>Разбор копий</p>	<p>Настройка</p> <p>ИД устройства^b</p> <p>Номер факса^b</p> <p>Дата и время^b</p> <p>Режим часов^b</p> <p>Язык</p> <p>Реж. по умолч.^b</p> <p>Энергосбереж.</p> <p>Автовykl. пит.^c</p> <p>Соб. пробужд.</p> <p>Время ож.сист.</p> <p>Вр.ожид.задан.</p> <p>Над уров. моря</p> <p>Автопродолж.</p> <p>Замена бумаги</p> <p>Эконом. тонера</p> <p>Параметры эко</p> <p>Настр. бумаги</p> <p>Размер бумаги</p> <p>Тип бумаги</p>	<p>Источн. бумаги</p> <p>Поле</p> <p>Звук или громкость</p> <p>Звук клавиш</p> <p>Сигнал</p> <p>Динамик</p> <p>Звонок</p> <p>Отчет</p> <p>Конфигурация</p> <p>Тест. страница</p> <p>Конфигур. сети^d</p> <p>Расх. материал</p> <p>Счетчик испол.</p> <p>Факс принят^b</p> <p>Факс отправлен^b</p> <p>Заплан. задания^b</p> <p>Подтв. факс^b</p> <p>Нежелат. факс^b</p> <p>Шрифты PCL^e</p> <p>Адресная книга^b</p>	<p>Обслуживание</p> <p>Уд.сообщ.тон.</p> <p>Срок службы</p> <p>Мастер изобр.</p> <p>Заканч. тонер</p> <p>Заканч. блок.перен^f</p> <p>Серийный номер</p>	<p>Ориентация</p> <p>Книжная</p> <p>Альбомная</p> <p>Двусторонняя</p> <p>Выкл.</p> <p>Длинный край</p> <p>Короткий край</p> <p>Копии</p> <p>Разрешение</p> <p>Очистить текст</p> <p>Автом. CR</p> <p>Пр. пуст. стр.</p> <p>Эмуляция</p>

Обзор меню

- a. Только модели M287xND/ M287xFD/M287xFW/M287xHN.
- b. Только модели M267xF/ M267xFN/ M287xFD/ M287xFW/M267xFH/ M267xHN/M287xHN.
- c. Только модели M267xN/ M287xND.
- d. Только модели M267xN/M267xFN/M287xND/ M287xFD/M287xFW/M267xHN/M287xHN.
- e. Только модели M287xND/M287xFD/M287xFW/M287xHN.
- f. Только модели M2675/M2676/M2875/M2876 series.

Обзор меню

Сеть	
ТСР/IP (IPv4) ^a	Мастер проток. ^a
DHCP	Включение
BOOTP	сети
Статический	Включение
	HTTP
ТСР/IP (IPv6) ^a	WINS
Включить IPv6	SNMP V1/V2
Конфиг. DHCPv6	UPnP(SSDP)
Скор. Ethernet ^a	MDNS
Немедленно	SetIP
10Мбит/с,п/д	SLP
10 Мбит/с,дуп	Конфигур. сети ^a
100Мбит/с,п/д	Сброс настроек ^a
100Мбит/с,дуп	
Беспроводной ^b	
ВКЛ/ВЫКЛ Wi-Fi	
Wi-Fi Direct	
Параметры WPS	
Параметры	
WLAN	
Б.сеть: По ум.	
Сигнал WLAN	

a. Только модели M267xN/M267xFN/M287xND/
M287xFD/M287xFW/M267xHN.

b. Только M287xFW

Основные параметры устройства



Параметры устройства можно настроить в меню **Параметры устройств** программы Samsung Easy Printer Manager.

- Для пользователей ОС Windows и Mac: настройка в меню

Samsung Easy Printer Manager >  (переход в расширенный режим) > **Параметры устройств**, см. «Параметры устройств» на стр. 302.

После завершения установки можно установить параметры принтера, предусмотренные по умолчанию.

Выполните действия ниже, чтобы изменить стандартные настройки:



В некоторых моделях для перехода к меню нижнего уровня может потребоваться нажать кнопку **ОК**.

1 Нажмите  (**Меню**) > **Настр. сист.** > **Настройка** на панели управления.

2 Выберите желаемый параметр и нажмите **ОК**.

- **Язык:** изменяет язык панели управления.
- **Дата и время:** Установленные значения даты и времени используются при задержке отправки по факсу. Они также печатаются на отчетах. Если эти значения, по каким-то причинам, заданы неправильно, их необходимо исправить.



Установите дату и время с помощью стрелок или с помощью цифровой клавиатуры (см. «Буквы и цифры клавиатуры» на стр. 246).

- Месяц = 01–12
- День = 01–31
- Год = необходимо ввести 4 цифры
- Час = 01–12
- Минута = 00–59

- **Режим часов:** Можно задать отображение текущего времени на устройстве в 12- или 24-часовом формате.
- **Энергосбереж.:** Если устройство не используется в течение некоторого времени, эта функция позволяет экономить электроэнергию.



При нажатии кнопки  (**Питание/Пробуждение**), начале печати или получении факса устройство выходит из режима энергосбережения.

- **Над уров. моря:** На качество печать влияет атмосферное давление, которое определяется высотой расположения устройства над уровнем моря. Перед тем как задать значение поправки на высоту, необходимо определить высоту расположения устройства над уровнем моря (см. «Поправка на высоту» на стр. 245).

Основные параметры устройства

- 3 Выберите желаемый параметр и нажмите **ОК**.
- 4 Нажмите кнопку **ОК**, чтобы сохранить изменения.
- 5 Нажмите  (**Стоп/Сброс**), чтобы вернуться к режиму готовности.



Для настройки других полезных функций, перейдите по следующим ссылкам.

- См. «Ввод различных символов» на стр. 246.
- См. «Буквы и цифры клавиатуры» на стр. 246.
- См. «Настройка размера и типа бумаги» на стр. 54.
- См. «Настройка телефонной книги факса» на стр. 248.

Материалы и лотки

В этой главе описывается загрузка материалов для печати в устройство.



- Использование материалов для печати, которые не соответствуют данной спецификации, может привести к появлению дефектов или к необходимости ремонта. Такой ремонт не покрывается гарантийными обязательствами или сервисным соглашением с компанией Samsung.
- Не используйте фотобумагу для струйной печати. В противном случае это может привести к повреждению устройства.
- Использование огнеопасных печатных материалов может привести к возгоранию.
- Используйте только перечисленные материалы для печати (см. «Характеристики материала для печати» на стр. 128).



Использование огнеопасных печатных материалов или присутствие инородных материалов в принтере может привести к перегреву прибора, а в некоторых случаях к возгоранию.

Обзор лотка

Для изменения размера необходимо передвинуть ограничители бумаги.

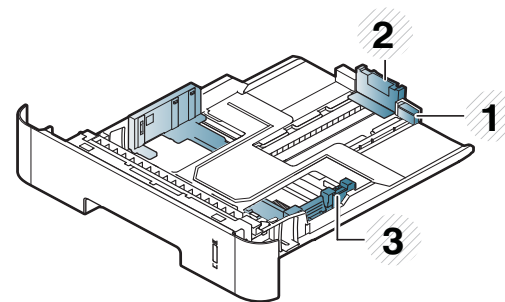

- 1 Направляющая выдвижного лотка
- 2 Ограничитель длины бумаги
- 3 Ограничитель ширины бумаги



Если вы не отрегулируете ограничитель, это может нарушить выравнивание бумаги, вызвать перекося изображения или замятие бумаги.

Материалы и лотки



Индикатор количества бумаги показывает объем бумаги в лотке.

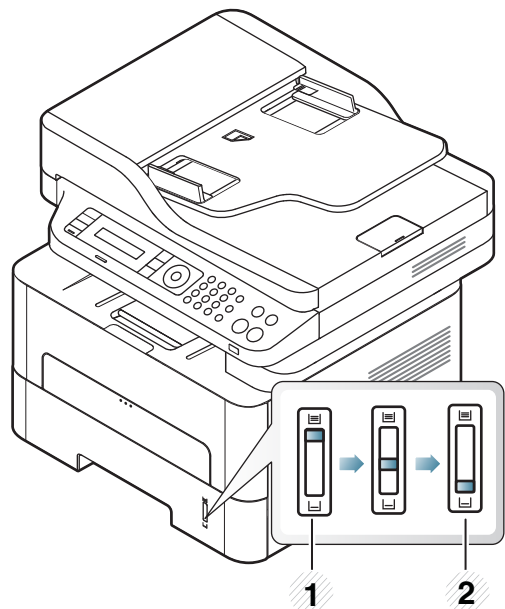

1 Заполнено

2 Пустой

Типы бумаги для двусторонней печати



Функция двусторонней печати может быть недоступна в некоторых моделях (см. «Функции различных моделей» на стр. 8).

Типы бумаги, которую можно использовать для двусторонней печати, зависят от напряжения питания вашего устройства. См. таблицу ниже.

Напряжение питания	Доступная бумага
100 В	Letter, Legal, US Folio, Oficio
220 В	A4

Материалы и лотки

Загрузка бумаги в лоток



При печати с использованием лотка не следует загружать бумагу в лоток ручной подачи, поскольку это может привести к замятию.

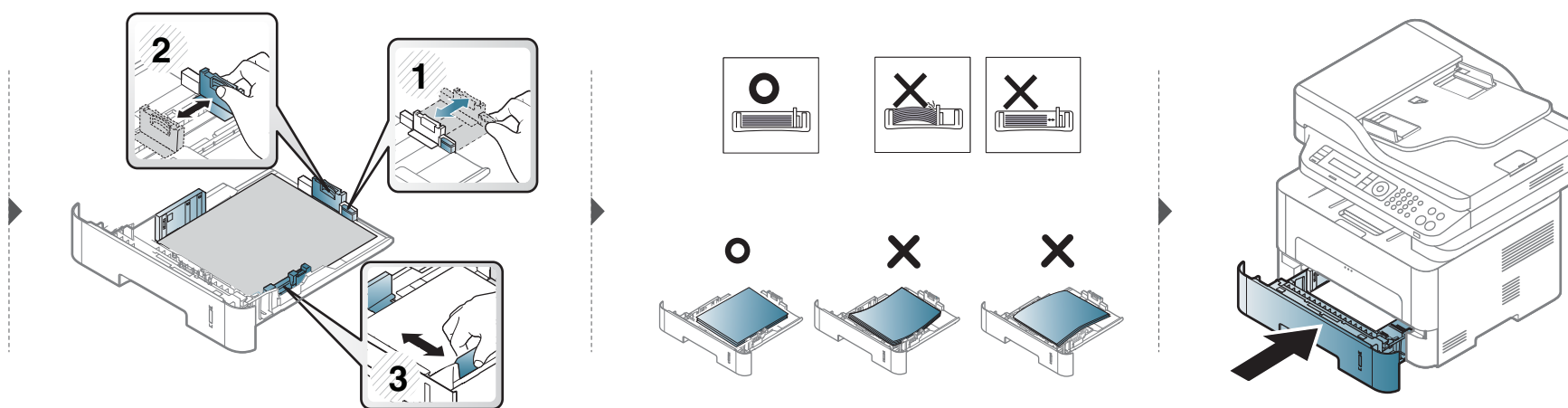
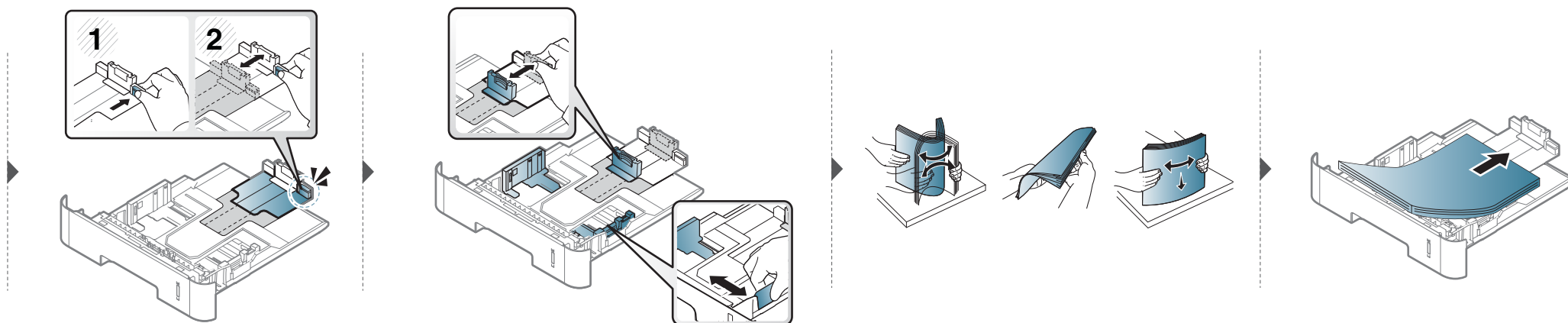

Загрузка в лоток для ручной подачи

В лоток ручной подачи можно помещать материалы для печати различного размера и типа, такие как почтовые открытки, карточки для заметок и конверты (см. «Характеристики материала для печати» на стр. 128).



Советы по использованию лотка ручной подачи

- Одновременно в лоток ручной подачи следует загружать материалы только одного типа, размера и плотности.
- Чтобы избежать замятия бумаги, не добавляйте в лоток ручной подачи новые листы во время печати.
- Загружайте материалы в лоток стороной для печати вверх и верхним краем вперед и располагайте их по центру.
- Для обеспечения качественной печати и предотвращения замятия бумаги, загружайте только доступные типы бумаги (см. «Характеристики материала для печати» на стр. 128).
- Перед загрузкой в лоток ручной подачи открыток, конвертов и наклеек распрямите их.
- При печати на специальных материалах нужно следовать инструкциям по их загрузке (см. «Печать на специальных материалах» на стр. 49).
- В случае слипания бумаги при печати с лотка ручной подачи, откройте лоток и удалите бумагу, после чего повторите печать.
- Если при печати бумага подается плохо, подтолкните ее рукой, чтобы сработала автоматическая подача.
- Когда устройство находится в режиме энергосбережения, устройство не подает бумагу из лотка ручной подачи. Выведите устройство из режима ожидания прежде, чем использовать лоток ручной подачи.

Материалы и лотки

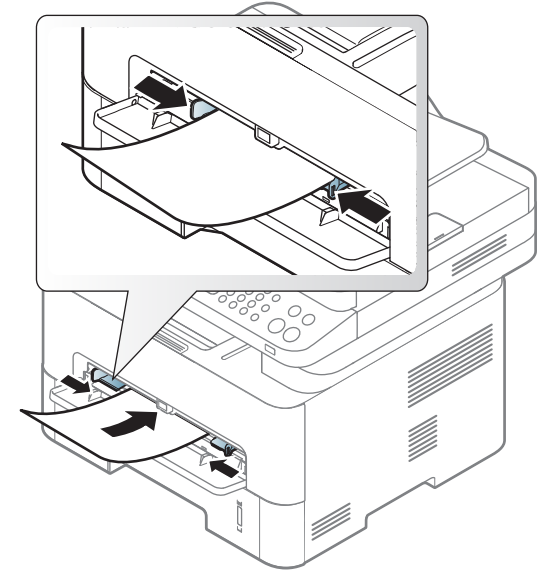
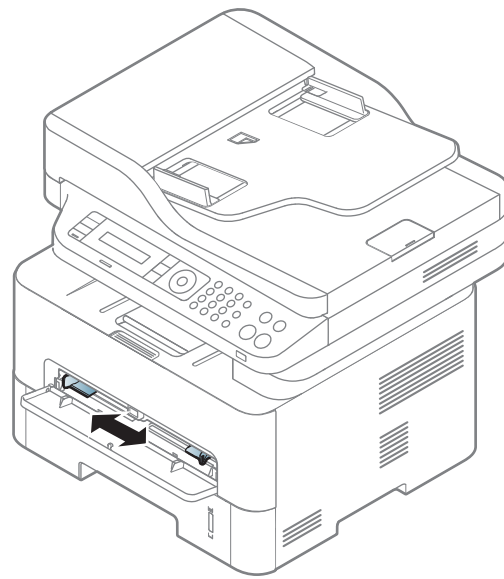
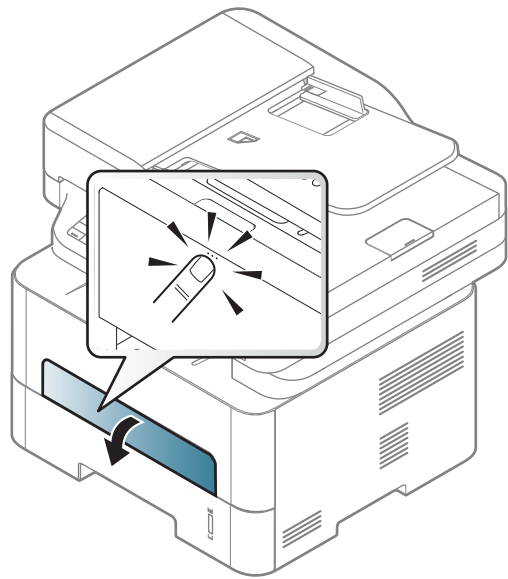

Материалы и лотки

Печать на специальных материалах

В следующей таблице указаны особые типы материалов для каждого из лотков.

Материал также показан в окне **Настройка печати**. Чтобы добиться печати наилучшего качества, выберите правильный тип материала в окне **Настройка печати** > вкладка **Бумага** > **Тип бумаги** (см. «Доступ к настройкам печати» на стр. 62).

К примеру, если вы собираетесь распечатывать наклейки, выберите **Наклейки** в меню **Тип бумаги**.

(●: поддерживаемая функция, пустое поле: неподдерживаемая функция)

Конверт

Результаты печати на конвертах зависят от их качества.

Для печати на конверте следует расположить его согласно рисунку.

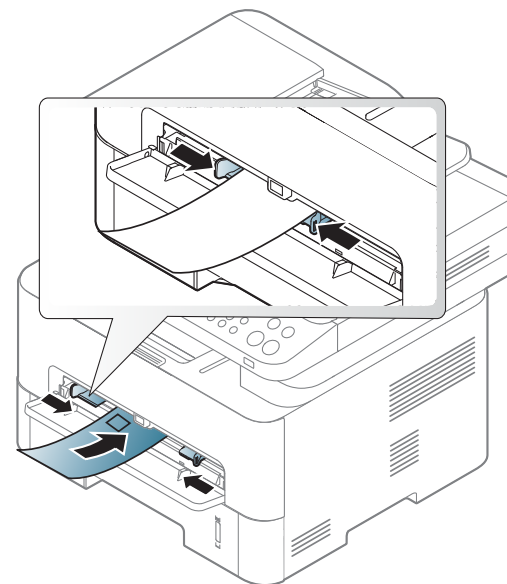

Если при печати на конвертах на них появляются морщины, складки или толстые черные полосы, откройте заднюю крышку и повторите попытку печати. Не закрывайте заднюю крышку во время печати.

- При выборе конвертов обращайте внимание на указанные ниже характеристики.
 - **Плотность бумаги:** не должна превышать 90 г/м². В противном случае возможно замятие.

Материалы и лотки

- **Форма:** должны лежать на ровной поверхности с волнистостью менее 6 мм и не должны содержать воздух.
- **Ситуация:** не должны быть мятыми, рваными или иным образом поврежденными.
- **Температура:** должны выдерживать тепло и давление, имеющиеся в устройстве во время работы.
- Используйте только хорошо склеенные конверты с острыми краями и четкими линиями сгиба.
- Не используйте конверты с марками.
- Не используйте конверты со скрепками, зажимами, окошками, мелованной подложкой, самоклеящимися клапанами и другими синтетическими материалами.
- Не используйте поврежденные или плохо склеенные конверты.
- Убедитесь, что клееные швы на обоих концах конверта достигают углов.
- Конверты с клейкой полосой, защищенной бумажной лентой, или с несколькими клапанами должны содержать клей, выдерживающий температуру закрепления тонера (в данном устройстве примерно 170 °С) в течение 0,1 секунды. Дополнительные клапаны и клеящие ленты могут привести к смятию, сморщиванию или замятию конверта, а также повреждению термофиксатора.
- Для достижения наилучшего качества печати ширина полей должна составлять не менее 15 мм от краев конверта.
- Не печатайте на участках, где совмещаются швы конверта.

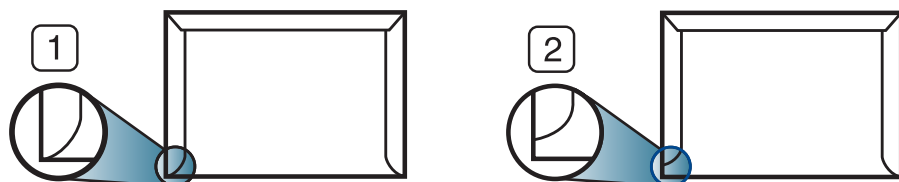

- 1 Допустимо
- 2 Недопустимо

Материалы и лотки

Прозрачная пленка

Во избежание повреждения устройства используйте только прозрачные пленки, предназначенные для лазерных принтеров.

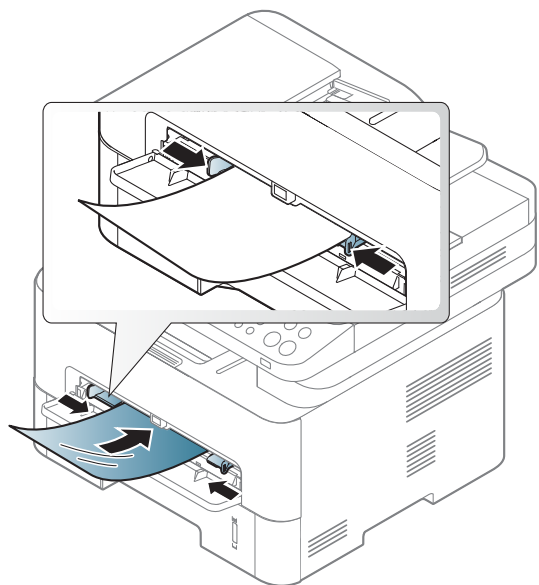

- Должны выдерживать температуру закрепления тонера устройства.
- После извлечения пленок из устройства кладите их на ровную поверхность.
- Не оставляйте прозрачные пленки в лотке на продолжительное время. На них могут осесть грязь и пыль, что приведет к появлению пятен во время печати.
- Не оставляйте отпечатков пальцев на прозрачной пленке.

- Чтобы изображение не выцветало, не подвергайте отпечатанные прозрачные пленки продолжительному воздействию солнечного света.
- Не используйте мятые прозрачные пленки, а также пленки со скрученными или рваными краями.
- Не используйте прозрачные пленки, отделенные от подложки.
- Во избежание склеивания прозрачных пленок не допускайте скопления напечатанных листов в стопку.
- Рекомендуемый материал для печати – прозрачная пленка Xerox для цветных лазерных принтеров: 3R 91331(A4), 3R 2780(Letter).

Материалы и лотки

Наклейки

Во избежание повреждения устройства используйте только наклейки, предназначенные для лазерных принтеров.

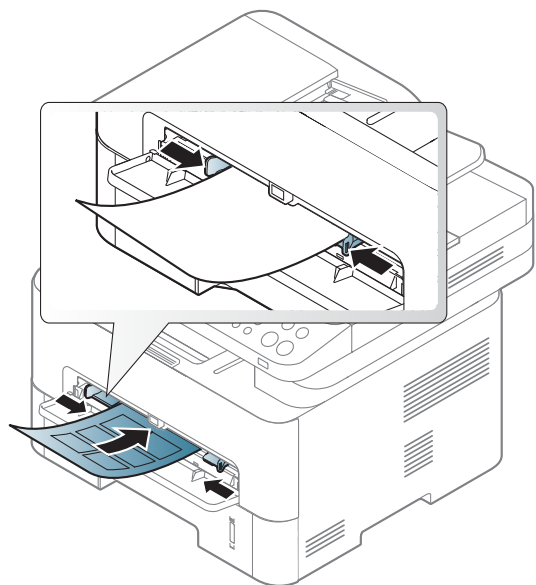

- При выборе наклеек обращайте внимание на указанные ниже факторы.
 - **Наклейки:** должны выдерживать температуру закрепления тонера. Температура закрепления тонера указана в спецификациях устройства (около 170 °C).
 - **Структура:** Не используйте листы наклеек с открытыми участками подложки между наклейками. При наличии таких промежутков наклейки могут отделиться от листов и вызвать трудно устранимое замятие.

- **Сворачивание:** Должны лежать на ровной поверхности с волнистостью не более 13 мм в любом направлении.
- **Ситуация:** Не используйте наклейки со складками, пузырьками и другими признаками отделения от подложки.
- Между наклейками не должно быть промежутков с нанесенным клеем, так как в этом случае при печати они могут отделиться от подложки, что приведет к замятию. Кроме того, клей может повредить компоненты устройства.
- Не пропускайте лист наклеек через устройство более одного раза: клейкая подложка рассчитана только на одно прохождение через устройство.
- Не используйте наклейки, отделяющиеся от подложки, а также мятые, с пузырьками или поврежденные.

Материалы и лотки

Картон / бумага нестандартного размера

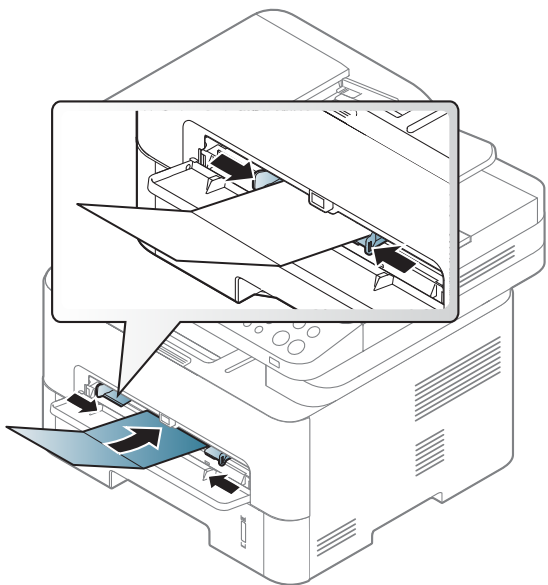

- В приложении следует установить поля не менее 6,4 мм от краев материала.

Готовые формы

Готовые формы следует загружать печатной стороной вверх, свободным краем вперед. Если при подаче возникают проблемы, поверните бумагу другой стороной. При этом качество печати не гарантируется.

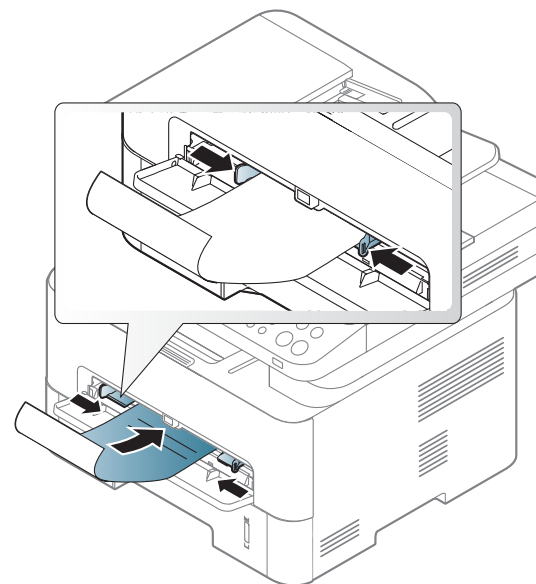

- Должны быть отпечатаны с использованием термостойких красок, которые не растекаются, не испаряются и не выделяют вредные вещества под воздействием температуры закрепления тонера (примерно 170 °C) в течение 0,1 с.
- Чернила готовых форм должны быть негорючими и не должны неблагоприятно воздействовать на ролики принтера.

Материалы и лотки

- Перед загрузкой готовой формы удостоверьтесь, что печатная краска на бумаге сухая. Во время закрепления тонера влажная краска может размазаться, что снизит качество печати.

Настройка размера и типа бумаги

После загрузки бумаги в лоток следует с помощью кнопок панели управления указать ее размер и тип.



В некоторых моделях для перехода к меню нижнего уровня может потребоваться нажать кнопку **ОК**.

- 1 На панели управления выберите  (**Меню**) > **Настр. сист.** > **Настр. бумаги** > **Размер бумаги** или **Тип бумаги**.
- 2 Выберите нужный лоток и параметры.
- 3 Нажмите кнопку **ОК**, чтобы сохранить изменения.



- Параметры печати, заданные в драйвере устройства, имеют приоритет над параметрами, установленными на панели управления.
 - a Для печати из приложения откройте его и запустите меню печати.
 - b Откройте окно **Настройка печати** (см. «Доступ к настройкам печати» на стр. 62).
 - c Перейдите на вкладку **Бумага** и выберите подходящий тип бумаги.
- Если вы хотите использовать бумагу другого формата (например бумагу для счетов), выберите вкладку **Бумага** > **Размер** > **Правка...** и установите **Параметры нестандартного размера бумаги в Настройка печати** (см. «Доступ к настройкам печати» на стр. 62).

Материалы и лотки

Использование держателя выходного лотка



Поверхность выходного лотка может нагреваться при одновременной печати большого числа страниц. Избегайте контакта с поверхностью и не допускайте нахождения вблизи нее детей.

Держатель позволяет выравнивать страницы, которые собираются в выходном лотке. Выдвиньте держатель выходного лотка.

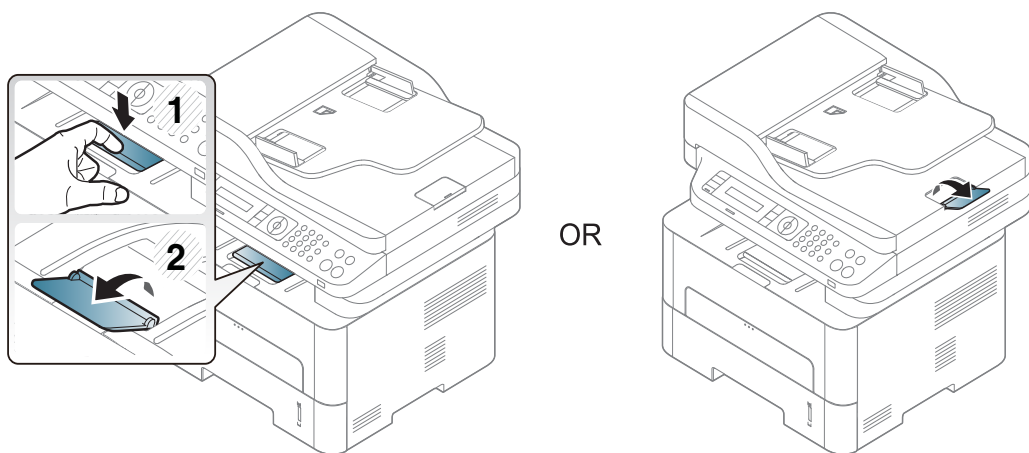

Подготовка оригиналов

- Не загружайте бумагу, размер которой меньше 142 × 148 мм или больше 216 × 356 мм.
- Во избежание замятий, снижения качества печати или поломки устройства не следует загружать в него следующие типы бумаги:
 - копировальную бумагу или бумагу с копировальным слоем;
 - мелованную бумагу;
 - лощеную или тонкую бумагу;
 - мятую или согнутую бумагу;
 - скрученную бумагу;
 - разорванную бумагу.
- Перед загрузкой оригиналов в устройство удалите с них скрепки и скобки.
- Убедитесь в том, что чернила, клей или корректурная жидкость, нанесенные на бумагу, полностью высохли.
- Не загружайте одновременно бумагу различного размера и плотности.
- Не загружайте буклеты, брошюры, прозрачные пленки и другие нестандартные документы.

Материалы и лотки

Загрузка оригиналов

Для загрузки оригинала документа для копирования, сканирования или отправки факса вы можете использовать стекло экспонирования или выходной лоток.

На стекло экспонирования

Используя стекло экспонирования, можно копировать или сканировать оригиналы. Это помогает достигнуть наилучшего качества сканирования, особенно если документы содержат цветные или черно-белые изображения. Убедитесь, что в выходном лотке не находятся оригиналы документов. Если в выходном лотке находится оригинал документа, то устройство отдает приоритет этому документу, а не тому, который расположен на стекле экспонирования.

- 1 Поднимите и откройте крышку сканера.

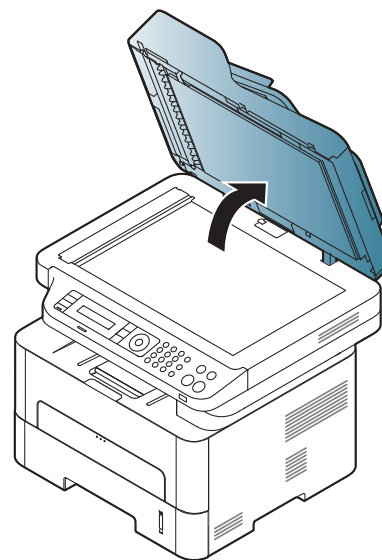

Материалы и лотки

- 2** Поместите оригинал на стекло экспонирования лицевой стороной вниз. Выровняйте документ по направляющим меткам в левом верхнем углу стекла.

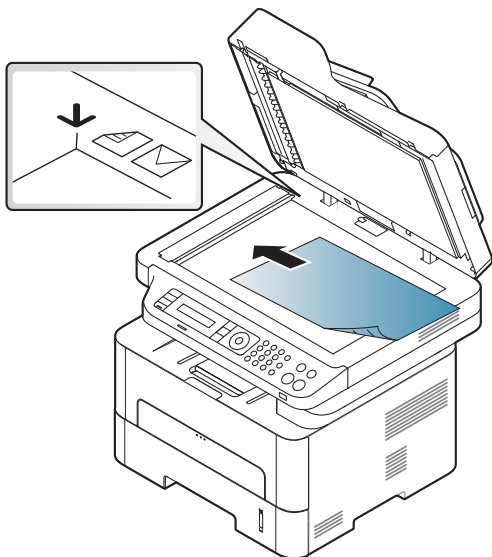

- 3** Закройте крышку сканера.



- При копировании с открытой крышкой снижается качество печати и увеличивается расход тонера.
- Пыль на стекле экспонирования может вызвать появление черных пятен на копиях. Не допускайте загрязнения стекла (см. раздел «Чистка устройства» на стр. 95).
- Если необходимо скопировать страницу книги или журнала, приподнимите крышку так, чтобы ее шарниры вошли в ограничители, и закройте ее. Если толщина книги или журнала превышает 30 мм, не закрывайте крышку при копировании.



- Будьте аккуратны, не разбейте стекло экспонирования. Вы можете порезаться.
- Убирайте руки перед закрытием крышки сканера. Крышка может упасть и поранить их.
- Избегайте попадания луча сканера в глаза во время копирования и сканирования. Это вредно для глаз.

Материалы и лотки

В автоподатчик

С помощью автоподатчика можно загрузить до 40 листов бумаги (80 г/м²) для одного задания.

- 1 Перед загрузкой оригиналов согните стопку бумаги в обоих направлениях либо раскройте веером край пачки, чтобы отделить страницы друг от друга.

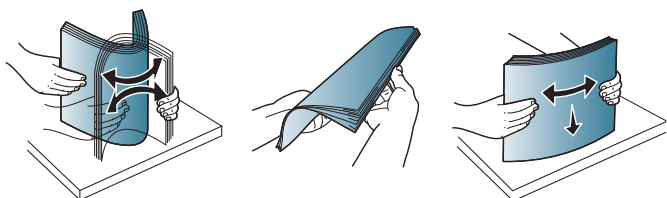

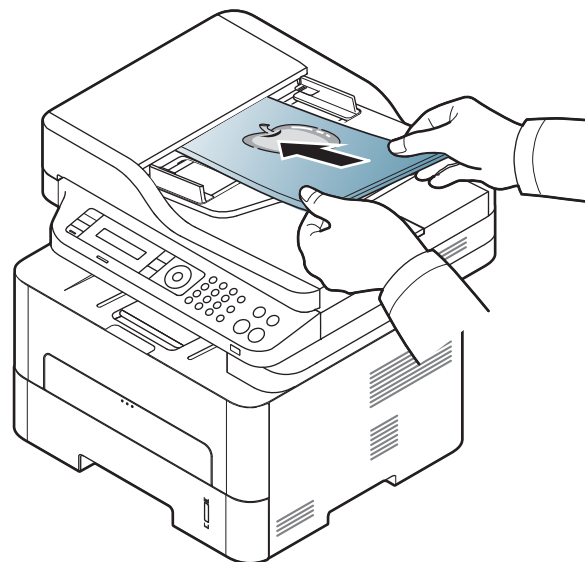

- 2 Загрузите оригиналы в автоподатчик лицевой стороной вверх. Нижний край пачки оригиналов должен совпадать с отметкой размера бумаги на входном лотке для документов.

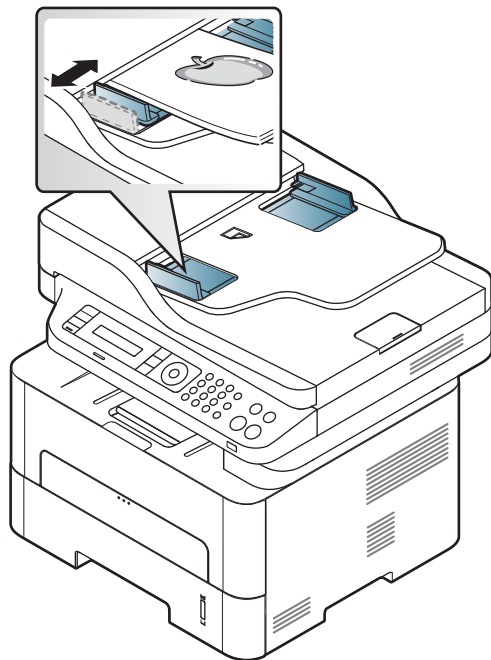

Материалы и лотки

- 3 Отрегулируйте направляющие ширины податчика по размеру документов.



- Пыль на стекле экспонирования может стать причиной черных полосок на копиях. Содержите стекло в чистоте (см. «Чистка устройства» на стр. 95).
- Для печати на обеих сторонах листа с помощью автоподатчика на панели управления выберите  (КОПИРОВАНИЕ) >  (Меню) > **Копирование** > **Двусторонняя** > **1->2 сторон.** или **1->2 стор пов.** и отпечатайте одну сторону, а затем загрузите листы в принтер другой стороной. Функция двусторонней печати может быть недоступна в некоторых моделях (см. «Функции различных моделей» на стр. 8).

Основные операции печати



- Специальные функции печати описаны в Расширенном руководстве (см. «Использование дополнительных параметров печати» на стр. 253).
- Некоторые меню могут не поддерживаться в зависимости от параметров или моделей (см. «Функции различных моделей» на стр. 8).

Печать



- Если вы используете ОС Mac, Linux или UNIX, см. «Печать в ОС Mac» на стр. 262 или «Печать в Linux» на стр. 264 UNIX.
- При использовании Windows 8 см. «Основные операции печати» на стр. 307.

Окно **Настройка печати** приведено для программы «Блокнот» из системы Windows 7.

- 1 Откройте документ, который необходимо распечатать.
- 2 Выберите пункт **Печать** в меню **Файл**.

- 3 Выберите нужное устройство из списка **Выберите принтер**.

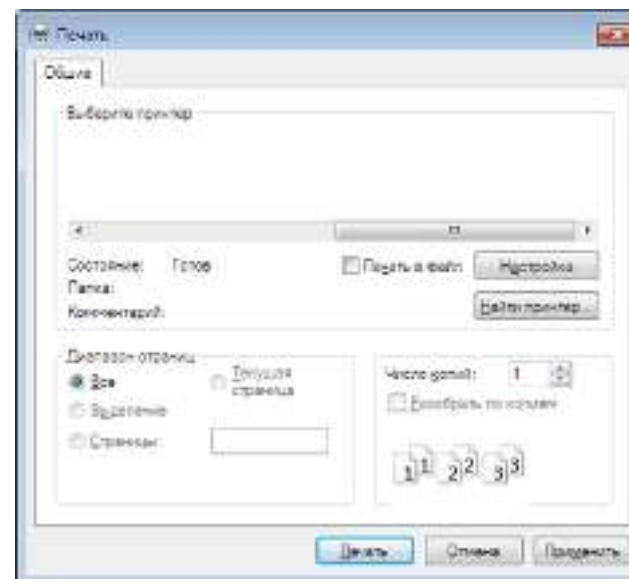

- 4 В окне **Печать** находятся основные настройки печати: число копий и диапазон страниц для печати.





Чтобы воспользоваться расширенными свойствами печати, щелкните **Свойства** или **Настройка** в окне Печать (см. «Доступ к настройкам печати» на стр. 62).

- 5 Чтобы приступить к печати, нажмите кнопку **ОК** или **Печать** в окне **Печать**.

Основные операции печати

Отмена задания печати





Если задание печати находится в очереди или буфере, его можно отменить следующим образом:

- Открыть это окно можно, дважды щелкнув значок устройства () на панели задач Windows.
- Отменить текущее задание также можно, нажав на панели управления устройства кнопку  (Стоп/Сброс).

Основные операции печати

Доступ к настройкам печати



- В зависимости от используемого устройства окно **Настройка печати** может отличаться от описанного в данном руководстве.
- При выборе параметра в окне **Настройка печати** может отобразиться предупреждающая пометка:  или . Знак  обозначает, что выбор этого параметра возможен, но не рекомендуется, а знак  обозначает, что этот параметр невозможно выбрать из-за настроек устройства или из-за системной среды.
- При использовании Windows 8 см. «Переход к дополнительным настройкам» на стр. 308.

- Откройте документ, который необходимо распечатать.
- Выберите пункт **Печать** в меню файла. Откроется диалоговое окно **Печать**.
- Выберите нужное устройство из списка **Выберите принтер**.
- Нажмите **Свойства** или **Настройка**.



Снимок экрана может отличаться в зависимости от модели принтера.



- Вы можете применить функцию **Есо** перед печатью, чтобы сэкономить бумагу и тонер (см. «Драйвер Easy Eco» на стр. 294).
- Вы можете проверить текущее состояние устройства с помощью кнопки **Состояние принтера** (см. «Работа с приложением Состояние принтера Samsung» на стр. 304).

Основные операции печати

Использование набора параметров

Параметр **Избранные настройки**, который находится на каждой вкладке (за исключением вкладки **Samsung**), позволяет сохранить текущие настройки для дальнейшего использования.

Для того чтобы сохранить **Избранные настройки**, выполните следующие действия:

- 1 Установите нужные настройки на каждой вкладке.
- 2 Введите имя нового набора настроек в поле **Избранные настройки**.

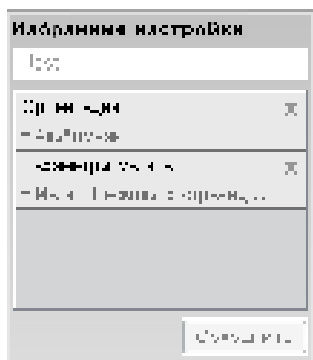

- 3 Щелкните Сохранить.
- 4 Введите название и описание, а затем выберите нужный значок.
- 5 Нажмите кнопку **ОК**. При сохранении **Избранные настройки** сохраняются все текущие параметры драйвера.



Для того чтобы применить сохраненный набор настроек, выберите его на вкладке **Избранные настройки**. После этого настройки печати принтера изменяются в соответствии с выбранным набором. Чтобы удалить сохраненный набор параметров, выберите на вкладке **Избранные настройки** и щелкните **Удалить**.

Основные операции печати

Использование справки

Щелкните по нужному параметру в окне **Настройка печати** и нажмите клавишу **F1** на клавиатуре.

Экопечать

Функция **Экономия** уменьшает расход тонера и бумаги. Функция **Экономия** позволяет экономить ресурсы и использовать более экологичные методы печати.

Если вы нажмете кнопку **Есо** на панели управления, включится режим экопечати. Настройки экорежима, заданные по умолчанию: «Двусторонняя печать (подача длинной стороной)», «Печать нескольких страниц на стороне (2 и больше)», «Пропуск пустых страниц» и «Экономия тонера». Некоторые функции могут быть недоступными в зависимости от модели.



- Функция «Двусторонняя печать (подача длинной стороной)» доступна только в дуплексных режимах (см. «Различные функции» на стр. 11).
- В зависимости от используемого драйвера принтера функция «Пропуск пустых страниц» может работать несоответствующим образом. Если функция «Пропуск пустых страниц» не работает надлежащим образом, настройте ее в пункте Easy Eco Driver (см. «Драйвер Easy Eco» на стр. 294).

Настройка режима экопечати на панели управления



- Параметры печати, заданные в драйвере устройства, имеют приоритет над параметрами, установленными на панели управления.
- Доступ к меню в разных моделях может осуществляться по-разному (см. «Доступ в меню» на стр. 37)
- В некоторых моделях для перехода к меню нижнего уровня может потребоваться нажать кнопку **ОК**.

Основные операции печати

1 Выберите  (**Меню**) > **Настр. сист.** > **Настройка** > **Параметры эко** на панели управления.

2 Выберите желаемый параметр и нажмите **ОК**.

- **Реж. по умолч.:** Выберите этот режим, чтобы включить или отключить режим экопечати (двусторонняя печать (длинная кромка), экономия тонера, 2 копии на странице и пропуск пустых страниц).

Функции двусторонней печати и пропуска пустых страниц могут быть недоступны в некоторых моделях (см. «Функции различных моделей» на стр. 8).

- **Выкл.:** Выключается режим экон. печати.
- **Вкл.:** Включается режим экон. печати.



Если вы включили режим экопечати с паролем, с помощью приложения SyncThru™ Web Service (Вкладка **Настройки** > **Параметры устройства** > **Система** > **Параметры эко**), появится сообщение **Принудительно**. Для изменения состояния режима экопечати нужно ввести пароль.

- **Измен. шаблон:** Выполните настройку с помощью SyncThru™ Web Service или Samsung Easy Printer Manager. Прежде чем выбрать этот элемент, настройте функцию экопечати с помощью приложения SyncThru™ Web Service (вкладка **Настройки** > **Параметры устройства** > **Система** > **Настройки экономии**) или Samsung Easy Printer Manager (**Параметры устройств** > **Эконом.**).

3 Нажмите кнопку **ОК**, чтобы сохранить изменения.

Основные операции печати

Настройка режима эко в драйвере

Откройте вкладку Эконом. и установите режим экопечати. Если вы увидите изображение эко () , это будет означать, что режим экопечати включен.

Параметры экономии

- **Настройки по умолчанию:** Следуйте настройкам панели управления устройства.
- **Нет:** Отключает режим экопечати.
- **Экономичная печать:** Включает режим экопечати. Активируйте различные элементы экопечати, которые вы хотите использовать.
- **Пароль:** Если режим экопечати включил администратор, то для смены его состояния необходимо ввести пароль.

Просмотр результатов

Просмотр результатов отображает количественные результаты снижения выброса оксида углерода, экономии электроэнергии, а также бумаги, в соответствии с выбранными вами настройками.



- При расчете этих результатов общее число отпечатанной бумаги приравнивается к сотне, без пустой страницы, при отключенном режиме экопечати.
- Коэффициенты расчета CO₂, энергии и бумаги взяты из базы **IEA**, индекса Министерства внутренних дел и связи Японии, и www.remanufacturing.org.uk. Каждая модель обладает различным индексом.
- Под потреблением питания в режиме печати понимается среднее потребление питания устройством.
- Фактические значения экономии могут различаться в зависимости от используемой операционной системы, характеристик компьютера и программных приложений, способа подключения, типа и размера материалов, сложности задачи и т.д.

Основные операции копирования



- Специальные функции печати описаны в Расширенном руководстве (см. «Меню в режиме копирования» на стр. 227).
- Доступ к меню в разных моделях может осуществляться по-разному (см. «Доступ в меню» на стр. 37 или «Обзор панели управления» на стр. 27).
- Некоторые меню могут не поддерживаться в зависимости от параметров или моделей (см. «Функции различных моделей» на стр. 8).

Основные операции копирования

- 1 Выберите  (Копирование) >  (Меню) > **Копирование** на панели управления.

Выберите  (Меню) > **Копирование** на панели управления.

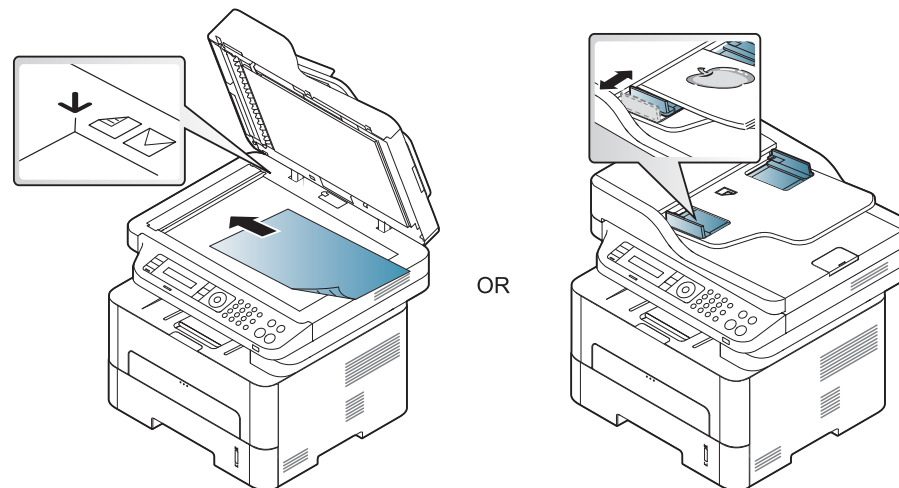

- 2 Поместите документ (см. «Загрузка оригиналов» на стр. 56).



- 3 Если вы хотите настроить параметры копирования, включая следующие: **Масштабировать**, **Плотность**, **Тип оригинала** и другие при помощи кнопок панели управления (см. «Изменение параметров для каждой копии» на стр. 68).
- 4 При необходимости введите количество копий с цифровой клавиатуры или стрелками.



Основные операции копирования

5 Нажмите  (Старт).

 Чтобы отменить задание копирования во время выполнения, нажмите на кнопку  (Стоп/Сброс), и копирование прекратится.



Изменение параметров для каждой копии

В устройстве по умолчанию заданы параметры копирования, позволяющие легко и быстро делать копии. Однако, если требуется изменение параметров каждой копии, можно воспользоваться кнопками настройки функции копирования на панели управления.

-  При нажатии кнопки  (Стоп/Сброс) в процессе настройки параметров копирования все текущие значения параметров заменяются значениями по умолчанию. Либо они будут заменены значениями по умолчанию по завершении текущей операции копирования.
- Доступ к меню в разных моделях может осуществляться по-разному (см. «Доступ в меню» на стр. 37)
- В некоторых моделях для перехода к меню нижнего уровня может потребоваться нажать кнопку **ОК**.

Плотность



Настройка яркости позволяет сделать копии документа, содержащего слишком бледные или темные изображения, более удобными для чтения.

- 1 Выберите  (Копирование) >  (Меню) > **Копирование > Плотность** на панели управления.
Или нажмите кнопку **Плотность** на панели управления.
- 2 Выберите желаемый параметр и нажмите **ОК**.
Например, **Светлое+5** - самый светлый, а **Темное+5** - самый темный.
- 3 Нажмите кнопку  (Стоп/Сброс) для возврата в режим готовности.

Основные операции копирования

Оригинал

Параметр «Оригинал» позволяет указать тип документа для текущего задания, что может улучшить качество копий.

- 1 Выберите  (Копирование) >  (Меню) > **Копирование > Тип оригинала** на панели управления.

Выберите  (Меню) > **Копирование > Тип оригинала** на панели управления.

- 2 Выберите желаемый параметр и нажмите **ОК**.
 - **Текст**: предназначен для копирования документов, содержащих преимущественно текст.
 - **Текст/фото**: предназначен для копирования документов, содержащих текст и фотографии.

 Если текст на напечатанных страницах получается размытым, выберите **Текст**, чтобы получить более четкую печать.

- **Фото**: предназначен для копирования фотографий.
- 3 Нажмите кнопку  (Стоп/Сброс) для возврата в режим готовности.



Копирование с уменьшением или увеличением

При копировании документов, помещенных на стекло экспонирования, можно выбирать масштаб от 25 % до 400 % оригинала.



- Некоторые функции могут различаться в зависимости от модели и региона (см. «Различные функции» на стр. 11).
- В режиме экопечати функция уменьшения и увеличения не работает.

Выбор одного из заранее установленных размеров копии



- 1 Выберите  (Копирование) >  (Меню) > **Копирование > Масштабировать** на панели управления.

Выберите  (Меню) > **Копирование > Масштабировать** на панели управления.

- 2 Выберите желаемый параметр и нажмите **ОК**.
- 3 Нажмите кнопку  (Стоп/Сброс) для возврата в режим готовности.

Основные операции копирования

Изменение размера копии путем прямого ввода коэффициента масштабирования

- 1 Выберите  (Копирование) >  (Меню) > **Копирование** > **Масштабировать** > **Нестандартный** на панели управления.

Выберите  (Меню) > **Копирование** > **Масштабировать** на панели управления.

- 2 Введите нужное значение масштаба с цифровой клавиатуры.
- 3 Нажмите кнопку **ОК**, чтобы сохранить изменения.
- 4 Нажмите кнопку  (Стоп/Сброс) для возврата в режим готовности.



 При печати уменьшенной копии документа в ее нижней части могут появиться черные полосы.

Копирование удостоверений

Данное устройство может печатать двусторонние оригиналы на одном листе.

При использовании этой функции одна сторона оригинального документа печатается в верхней части листа бумаги, а вторая — в нижней. При этом размер документа не уменьшается. Этот режим удобен при копировании документов небольшого размера, например визитных карточек.



- Эта функция доступна только при размещении оригинала на стекле экспонирования.
- В режиме экопечати эта функция не работает.
- Для получения лучшего качества изображения выберите  (Копирование) >  (Меню) > **Копирование** > **Тип оригинала** > **Фото** на панели управления или  (Меню) > **Копирование** > **Тип оригинала** > **Фото**.

Основные операции копирования

1 Нажмите кнопку **Копия удостов.** на панели управления.

2 Положите документ на стекло сканера лицевой стороной вниз в соответствии с указателями, как показано на рисунке. Закройте крышку сканера.

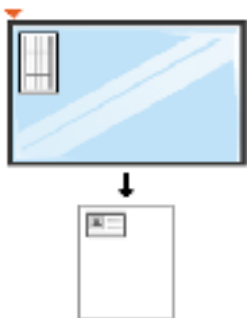

3 На экране появляется сообщение **Помест. лиц стор и нажм. [Старт]**.

4 Нажмите **Старт**.

Устройство начнет сканирование лицевой стороны, и появится сообщение **Помест. обр. стороной и нажмите [Пуск]**.

5 Переверните документ и положите его на стекло сканера в соответствии с указателями. Закройте крышку сканера.



6 Нажмите **Старт**.



- Если не нажать кнопку  (**Старт**), будет скопирована только лицевая сторона документа.
- Если размер оригинала превышает размер области печати, часть документа не будет напечатана.

Базовые возможности сканирования



- Специальные функции сканирования описаны в Расширенное руководство (см. «Функции сканера» на стр. 269).
- Некоторые меню могут не поддерживаться в зависимости от параметров или моделей (см. «Функции различных моделей» на стр. 8).

Базовые возможности сканирования

Ниже приведена стандартная процедура сканирования оригиналов.

Это основной метод сканирования для устройства, подключенного через порт USB.



- В некоторых моделях для перехода к меню нижнего уровня может потребоваться нажать кнопку **ОК**.
- Если вы хотите выполнить сканирование по сети, см. указания в Расширенном руководстве («Сканирование с сетевого устройства» на стр. 275).

- 1 Поместите документ на стекло экспонирования лицевой стороной вниз или несколько документов в автоподатчик лицевой стороной вверх (см. «Загрузка оригиналов» на стр. 56).

2

Выберите  (**Сканирование**) > **Сканир. на ПК** > **Локальный ПК** на панели управления.

Или нажмите кнопку **Сканировать на > Локальный ПК** на панели управления.



Если вы видите сообщение **Недоступно**, проверьте подключение к портам или выберите **Включить** в приложении **Samsung Easy**

Printer Manager >  **Переключиться в расширенный режим > Параметры сканирования на ПК.**

3

Выберите приложение и нажмите **ОК**.

По умолчанию установлено значение **Мои документы**.



Вы можете добавить или удалить папку, в которой сохранен отсканированный файл, с помощью приложения **Samsung Easy**

Printer Manager >  **Переключиться в расширенный режим. > Параметры сканирования на ПК.**

4

Выберите желаемый параметр и нажмите **ОК**.

5

Начнется процесс сканирования.

Базовые возможности сканирования



Отсканированное изображение сохраняется на компьютер по адресу **C:\Пользователи\имя_пользователя\Мои документы**. В некоторых операционных системах и при использовании определенных приложений папка по умолчанию может быть другой.

Основные отправки факсимильных сообщений



- Специальные функции факса описаны в Расширенное руководство (см. «Функции факса» на стр. 278).
- Доступ к меню в разных моделях может осуществляться по-разному (см. «Доступ в меню» на стр. 37 или «Обзор панели управления» на стр. 27).
- Принтеры серий M267xN/M287xND функции факса не поддерживают.
- Устройство не предназначено для отправки факсов посредством Интернет-телефонии. Для получения дополнительной информации обратитесь к своему Интернет-провайдеру.
- При подключении для использования факсимильного устройства рекомендуются стандартные аналоговые телефонные линии, например аналоговая коммутируемая телефонная сеть общего пользования. Повысить качество соединения при использовании Интернет-служб (DSL, ISDN, VoIP) можно с помощью микрофильтра. Микрофильтр позволяет убрать помехи и повысить качество соединения или подключения к Интернету. Микрофильтр для линий DSL не входит в комплект поставки устройства. По поводу его установки обратитесь к своему поставщику Интернет-услуг.

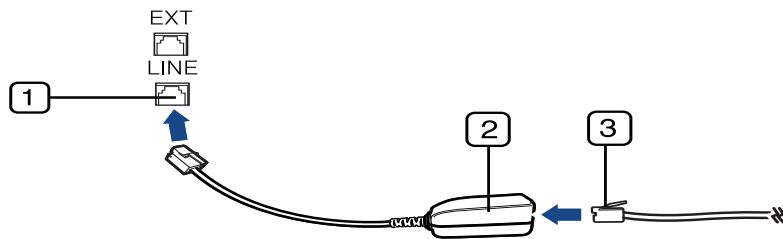

- 1 Линейный порт
- 2 Микрофильтр
- 3 Модем DSL / телефонная линия (см. «Вид сзади» на стр. 26).

Подготовка к обработке факсов



Прежде чем получать и отправлять факсы, необходимо подключить прилагаемый телефонный кабель к стенной розетке (см. «Вид сзади» на стр. 26). Инструкцию по подключению см. в Краткое руководство по установке. Следует иметь в виду, что в разных странах практикуются разные методы подключения к телефонной линии.

Отправка факса



Загружать оригиналы можно как в автоподатчик, так и на стекло экспонирования. Если оригиналы имеются как в автоподатчике, так и на стекле экспонирования, устройство начинает сканирование с автоподатчика, которому присваивается более высокий приоритет.

Основные отправки факсимильных сообщений



- 1 Поместите документ на стекло экспонирования лицевой стороной вниз или несколько документов в автоподатчик лицевой стороной вверх (см. «Загрузка оригиналов» на стр. 56).
- 2 Нажмите на панели управления кнопку  (Факс).
- 3 Настройте разрешение и яркость с учетом особенностей оригинала (см. «Установка параметров документа» на стр. 77).
- 4 Введите номер факса получателя.
- 5 Нажмите кнопку  (**Старт**) на панели управления. Устройство приступит к сканированию и отправке факсов указанным получателям.



- Для отправки факсов напрямую с компьютера используйте программу Samsung Network PC Fax (см. «Отправка факса в компьютер» на стр. 279).
- Чтобы отменить задание факса, нажмите кнопку  (**Стоп/Сброс**) до начала передачи.
- В случае использования стекла экспонирования устройство выведет запрос на размещение следующего листа.

Отправка факса вручную

Отправка факсов с помощью функции  (**Без снятия трубки**) на панели управления. Если ваше устройство снабжено телефонной трубкой, то вы можете отправлять с помощью нее факсы (см. «Функции различных моделей» на стр. 8).

- 1 Поместите документ на стекло экспонирования лицевой стороной вниз или несколько документов в автоподатчик лицевой стороной вверх (см. «Загрузка оригиналов» на стр. 56).
- 2 Нажмите на панели управления кнопку  (Факс).
- 3 Настройте разрешение и яркость с учетом особенностей оригинала (см. «Установка параметров документа» на стр. 77).
- 4 Нажмите кнопку  (**Без снятия трубки**) на панели управления или поднимите телефонную трубку.
- 5 Введите номер факса с цифровой клавиатуры на панели управления.
- 6 Когда раздастся высокочастотный звуковой сигнал от принимающего факса, нажмите кнопку  (**Старт**) на панели управления.



Основные отправки факсимильных сообщений

Отправка факса нескольким адресатам

Вы можете воспользоваться функцией множественной отправки, которая позволяет отправлять факсы нескольким адресатам. Оригиналы автоматически сохраняются в памяти, а затем отправляются адресатам. По завершении передачи выполняется автоматическое удаление оригиналов из памяти (см. «Функции различных моделей» на стр. 8).



Эта функция неприменима при отправке цветных факсов и факсов со сверхвысокой четкостью.

- 1 Поместите документ на стекло экспонирования лицевой стороной вниз или несколько документов в автоподатчик лицевой стороной вверх (см. «Загрузка оригиналов» на стр. 56).
- 2 Нажмите на панели управления кнопку  (Факс).
- 3 Настройте разрешение и яркость с учетом особенностей оригинала (см. «Установка параметров документа» на стр. 77).
- 4 Выберите * (Меню) > Факс > Отпр.нескольк. на панели управления.
- 5 Введите с цифровой клавиатуры номер первого принимающего факсимильного аппарата и нажмите кнопку **ОК**.

Для того чтобы использовать номер быстрого набора или выбрать номер группового набора, нажмите кнопку  (**Адресная книга**).

- 6 Введите номер второго факсимильного аппарата и нажмите кнопку **ОК**.
На дисплее появится запрос следующего номера для отправки документа.
- 7 Для ввода дополнительных номеров нажмите кнопку **ОК**, когда появится надпись **Да**, и повторите шаги 5 и 6. Можно ввести до 10 номеров адресатов.



После ввода номера группового набора другие номера группового набора ввести нельзя.

- 8 По завершении ввода номеров выберите **Нет** в ответ на запрос **Другой номер?**, и нажмите кнопку **ОК**.
Устройство начнет передачу факсимильного сообщения адресатам в том порядке, в котором были введены их номера.

Основные отправки факсимильных сообщений

Прием факсов

На заводе для устройства по умолчанию задан режим «Факс». При поступлении факса устройство отвечает на вызов после заданного количества гудков и автоматически принимает факсимильное сообщение.

Установка параметров документа



Прежде чем приступить к отправке факса, для обеспечения наилучшего качества измените следующие параметры в соответствии с состоянием оригинала.



- Доступ к меню в разных моделях может осуществляться по-разному (см. «Доступ в меню» на стр. 37 или «Обзор панели управления» на стр. 27).
- В некоторых моделях для перехода к меню нижнего уровня может потребоваться нажать кнопку **ОК**.

Разрешение

Заданные по умолчанию параметры предназначены для работы с обычными текстовыми документами. При использовании оригиналов низкого качества или документов с фотографиями можно отрегулировать разрешение, чтобы повысить качество факсимильного сообщения.

- 1 Выберите  (Факс) >  (Меню) > **Факс** > **Разрешение** на панели управления.
- 2 Выберите желаемый параметр и нажмите **ОК**.
 - **Стандартное**: для оригиналов с символами обычного размера.
 - **Четкое**: для оригиналов, содержащих мелкие символы и тонкие линии или напечатанных на матричном принтере.
 - **Очень четкое**: Для оригиналов исключительно высокой четкости. Режим **Очень четкое** используется только в случае, если принимающее устройство поддерживает данное разрешение.

Основные отправки факсимильных сообщений



- Передача из памяти в режиме **Очень четкое** невозможна. Разрешение автоматически изменяется на **Четкое**.
- Если установлен режим разрешения **Очень четкое**, а принимающий факс не поддерживает **Очень четкое** разрешение, документ передается с самым высоким разрешением, которое поддерживается принимающим устройством.

- **Фотография**: для оригиналов, содержащих изображения в оттенках серого или фотографии.
- **Цветной**: для цветных документов.



- В этом режиме передача из памяти невозможна.
- Отправка цветного факса возможна только при условии, что принимающее устройство поддерживает прием цветных факсов и факс отправляется вручную.



- 3 Нажмите кнопку  (**Стоп/Сброс**) для возврата в режим готовности.

Плотность

Вы можете указать уровень яркости оригинального документа.



Заданное значение яркости применяется к текущему заданию отправки факсимильного сообщения. Для изменения значения по умолчанию см. «Меню Факс» на стр. 230.

- 1 Выберите  (Факс) >  (Меню) > **Факс** > **Плотность** на панели управления.
- 2 Выберите желаемый уровень яркости.
- 3 Нажмите кнопку  (**Стоп/Сброс**) для возврата в режим готовности.



3. Обслуживание

В этой главе содержится информация по приобретению расходных материалов, дополнительных и сменных компонентов для вашего устройства.

- **Заказ расходных материалов и дополнительных компонентов** 80
- **Доступные материалы** 81
- **Доступные сменные компоненты** 82
- **Хранение картриджей** 83
- **Перераспределение тонера** 85
- **Замена картриджа** 88
- **Замена блока переноса изображения** 91
- **Контроль срока службы расходных материалов** 93
- **Настройка предупреждения о низком содержании тонера** 94
- **Чистка устройства** 95
- **Советы по перемещению и хранению устройства** 101

Заказ расходных материалов и дополнительных компонентов



Набор доступных компонентов может изменяться в зависимости от страны продажи. Список доступных расходных материалов и компонентов можно получить у местного торгового представителя.

Для того чтобы заказать расходные материалы, компоненты и запчасти, сертифицированные компанией Samsung, свяжитесь с местным представителем Samsung или розничным продавцом, у которого было приобретено устройство. Кроме того, для получения информации можно посетить сайт www.samsung.com/supplies и выбрать страну и регион для получения информации по техническому обслуживанию.

Доступные материалы

Когда срок службы расходных материалов заканчивается, для устройства можно заказать материалы указанных ниже типов:

Тип	Модель	Средний ресурс ^а	Наименование компонента
Картридж	M2670/M2870 series	Около 3 000 страниц	MLT-D115L
	M2675/M2676/M2875/M2876 series	Около 1 200 страниц	MLT-D116S ^b
		Около 3 000 страниц	MLT-D116L
Блок изображения	M2675/M2676/M2875/M2876 series	Около 9 000 страниц	MLT-R116

а. Заявленный ресурс в соответствии со стандартом ISO/IEC 19752.

б. Не поддерживается в Китае и Индии.

Доступные сменные компоненты

По поводу приобретения сменных компонентов обращайтесь туда, где было приобретено устройство. Настоятельно рекомендуется поручить замену компонентов уполномоченному поставщику услуг, дилеру или организации, у которых было приобретено устройство. Гарантия не распространяется на замену сменных компонентов после выработки среднего ресурса.

Изнашивающиеся компоненты необходимо заменять через определенные промежутки времени, чтобы избежать ухудшения качества печати и проблем с подачей бумаги. См. таблицу ниже. Цель таблицы — помочь вам поддерживать ваше устройство в работоспособном состоянии. Компоненты, перечисленные ниже, необходимо заменить, когда срок их службы подошел к концу.

Компоненты	Средний ресурс ^а
Резиновый блок автоподатчика	Около 20 000 страниц
ролик переноса	Около 100 000 страниц
термофиксатор	Около 100 000 страниц
Ролик подачи	Около 50 000 страниц
защитный ролик	Около 50 000 страниц
Ролик протяжки	Около 50 000 страниц
Ролик подачи	Около 100 000 страниц
Ролик подачи документов	Около 20 000 страниц

а. Скорость печати зависит от операционной системы, быстродействия компьютера, используемых приложений, способа подключения, типа и размера материала для печати и сложности задания печати.

Хранение картриджей

Картридж содержит компоненты, чувствительные к воздействию света, температуры и влажности. Для обеспечения оптимальной производительности, наивысшего качества печати и долгого срока службы картриджа компания Samsung рекомендует пользователям выполнять следующие инструкции.

Храните картриджи с тонером в тех же условиях, в которых будет использоваться принтер. Это должно быть помещение с контролируемой температурой и уровнем влажности. До установки картридж должен находиться в оригинальной закрытой упаковке. Если оригинальная упаковка отсутствует, накройте верхнее отверстие картриджа листом бумаги и храните его в темном месте.

Хранение неиспользуемого картриджа в открытой упаковке значительно сокращает его срок службы и хранения. Не храните его на полу. При извлечении картриджа из принтера храните его так, как указано ниже.

- Внутри защитного пакета из оригинальной упаковки.
- Храните его в горизонтальном положении (не на боку); вверх должна быть направлена та же сторона, что и при установке в устройстве.
- Не храните расходные материалы в следующих условиях:
 - при температуре выше 40 °С.
 - Влажность менее 20 % и более 80 %.
 - в помещении, подверженном резким перепадам влажности и температуры.
 - при воздействии прямого солнечного или комнатного света.

- в пыльных помещениях.
- в автомобиле в течение длительного времени.
- в помещениях с источниками агрессивных газов.
- в помещениях с соленым воздухом.

Инструкция по использованию

- Не прикасайтесь к поверхности фотобарабана картриджа.
- Не подвергайте его вибрации или ударам.
- Не поворачивайте барабан вручную, особенно в направлении, противоположном вращению, — это может привести к внутреннему повреждению картриджа и просыпанию тонера.

Работа с картриджем

Компания Samsung Electronics не рекомендует и не одобряет использование в принтере не оригинальных картриджей Samsung, включая универсальные и картриджи магазинных марок, повторно заправленные или восстановленные картриджи.

Хранение картриджей



В случае, если использование картриджей стороннего производителя, повторно заправленных или отремонтированных картриджей послужило причиной поломки устройства, компания Samsung не предоставляет ремонт и обслуживание по гарантии.

Предположительный срок службы картриджа

Предположительный срок службы картриджа (ресурс картриджа) зависит от количества тонера, необходимого для выполнения заданий печати. Фактическое количество напечатанных страниц может быть разным и зависит от плотности печати, условий эксплуатации, площади изображений, интервалов печати, а также типа и размера материала для печати. Например, при печати большого количества графических изображений, расход тонера увеличится, и замена картриджа будет производиться чаще.

Перераспределение тонера

Когда ресурс картриджа почти исчерпан, происходит следующее:

- Отпечатки становятся блеклыми или на них появляются белые полосы и(или) на разных сторонах плотность печати отличается.
- Индикатор **Состояние** мигает красным светом.

В этом случае качество печати можно временно улучшить, перераспределив оставшийся в картридже тонер. Иногда блеклая печать или белые полосы остаются и после перераспределения тонера.



- В зависимости от модели и комплектации внешний вид конкретного устройства может отличаться от иллюстраций в данном руководстве пользователя. Проверьте модель устройства (см. «Обзор устройства» на стр. 23).
- Если тонер попал на одежду, стряхните его сухой тряпкой и выстирайте одежду в холодной воде. Под воздействием горячей воды тонер въедается в ткань.



- Во избежание выхода картриджа из строя не рекомендуется держать его на свету дольше нескольких минут. При необходимости накройте его бумагой.
- Не прикасайтесь к части картриджа, окрашенной в зеленый цвет. Для этого держите его за ручку.
- Не вскрывайте упаковку картриджа ножом, ножницами или другими острыми предметами, Они могут повредить барабан.
- Если тонер попал на одежду, стряхните его сухой тряпкой и выстирайте одежду в холодной воде. Под воздействием горячей воды тонер въедается в ткань.

Перераспределение тонера

M2670/M2870 series

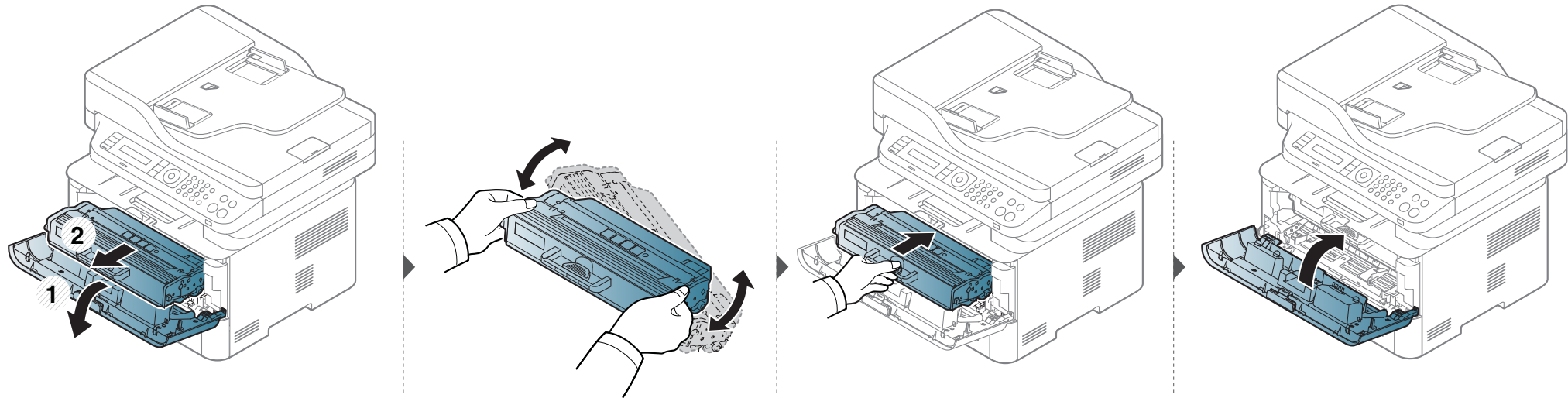

Перераспределение тонера

M2675/M2676/M2875/M2876 series

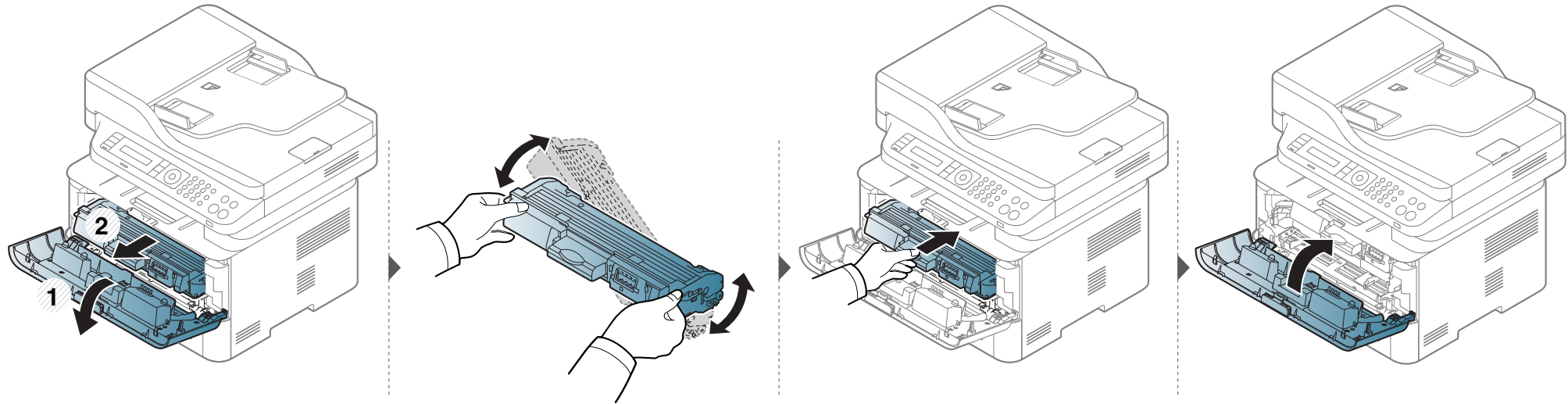

Замена картриджа



- Для того чтобы улучшить начальное качество печати, аккуратно встряхните картридж.
- В зависимости от модели и комплектации внешний вид конкретного устройства может отличаться от иллюстраций в данном руководстве пользователя. Проверьте модель устройства (см. «Вид спереди» на стр. 24).



- Во избежание выхода картриджа из строя не рекомендуется держать его на свету дольше нескольких минут. При необходимости накройте его бумагой.
- Не прикасайтесь к части картриджа, окрашенной в зеленый цвет. Для этого держите его за ручку.
- Не вскрывайте упаковку картриджа ножом, ножницами или другими острыми предметами, Они могут повредить барабан.
- Если тонер попал на одежду, стряхните его сухой тряпкой и выстирайте одежду в холодной воде. Под воздействием горячей воды тонер въедается в ткань.

Замена картриджа

M2670/M2870 series

Когда срок службы картриджа с тонером истечет, устройство перестанет печатать.

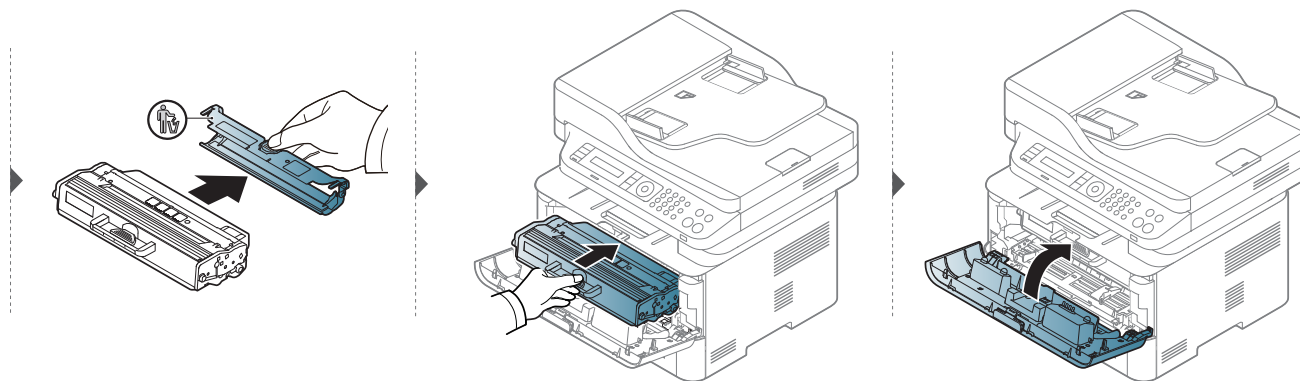
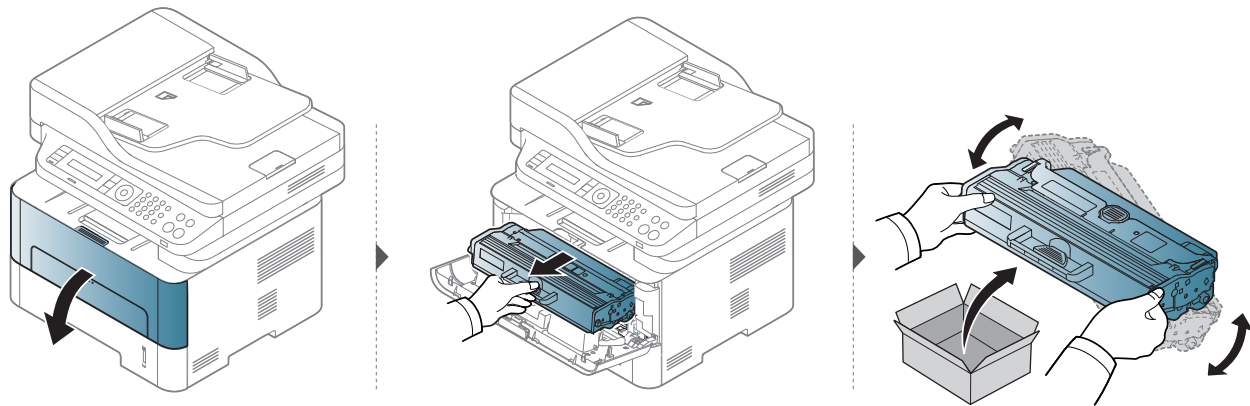

Замена картриджа

M2675/M2676/M2875/M2876 series

Когда срок службы картриджа с тонером истечет, устройство перестанет печатать.

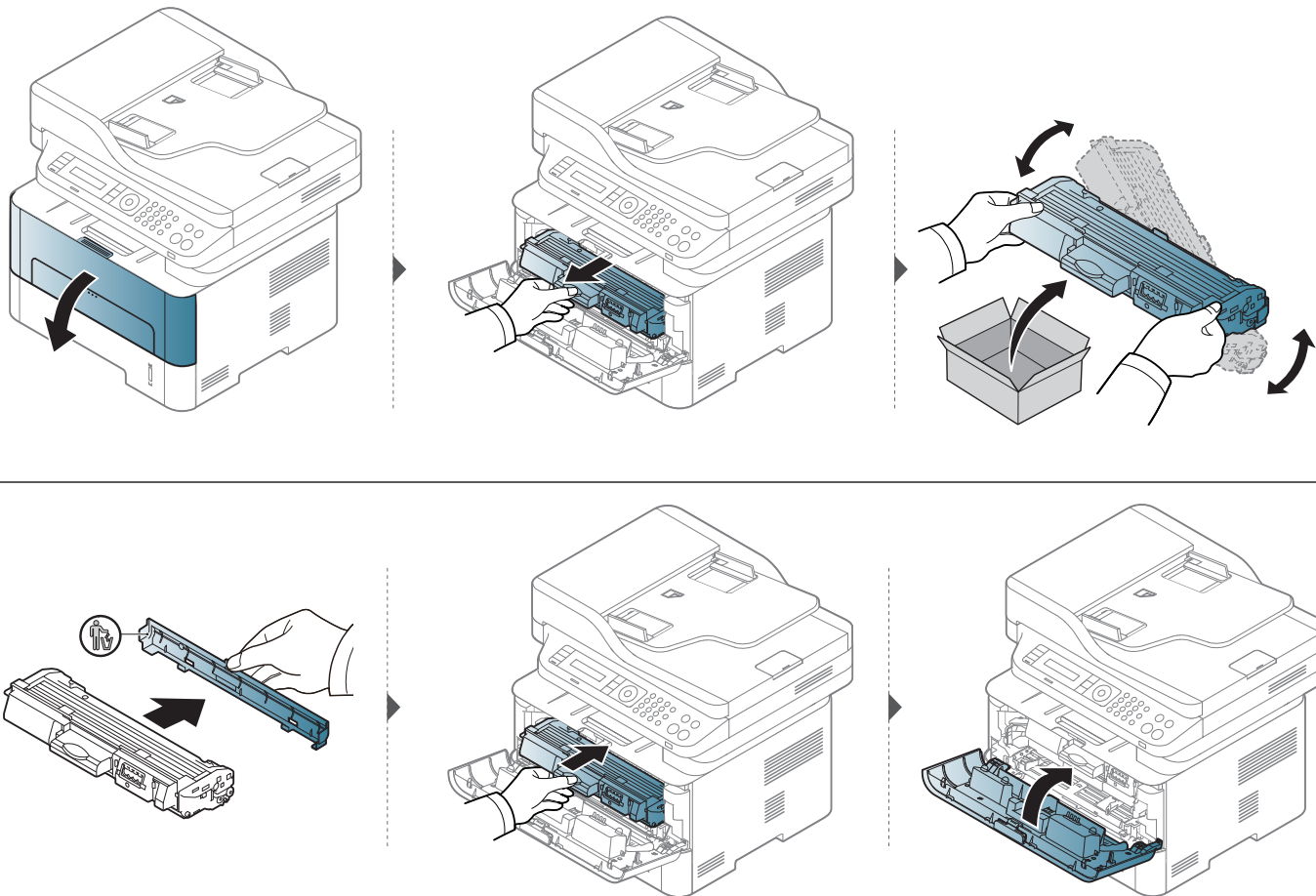

Замена блока переноса изображения

Когда срок службы копи-картриджа истечет, устройство перестанет печатать.



- Во избежание выхода картриджа из строя не рекомендуется держать его на свету дольше нескольких минут. При необходимости накройте его бумагой.
- Не прикасайтесь к части картриджа, окрашенной в зеленый цвет. Для этого держите его за ручку.
- Не вскрывайте упаковку картриджа ножом, ножницами или другими острыми предметами. Они могут повредить барабан.
- Если тонер попал на одежду, стряхните его сухой тряпкой и выстирайте одежду в холодной воде. Под воздействием горячей воды тонер въедается в ткань.

Замена блока переноса изображения

M2675/M2676/M2875/M2876 series

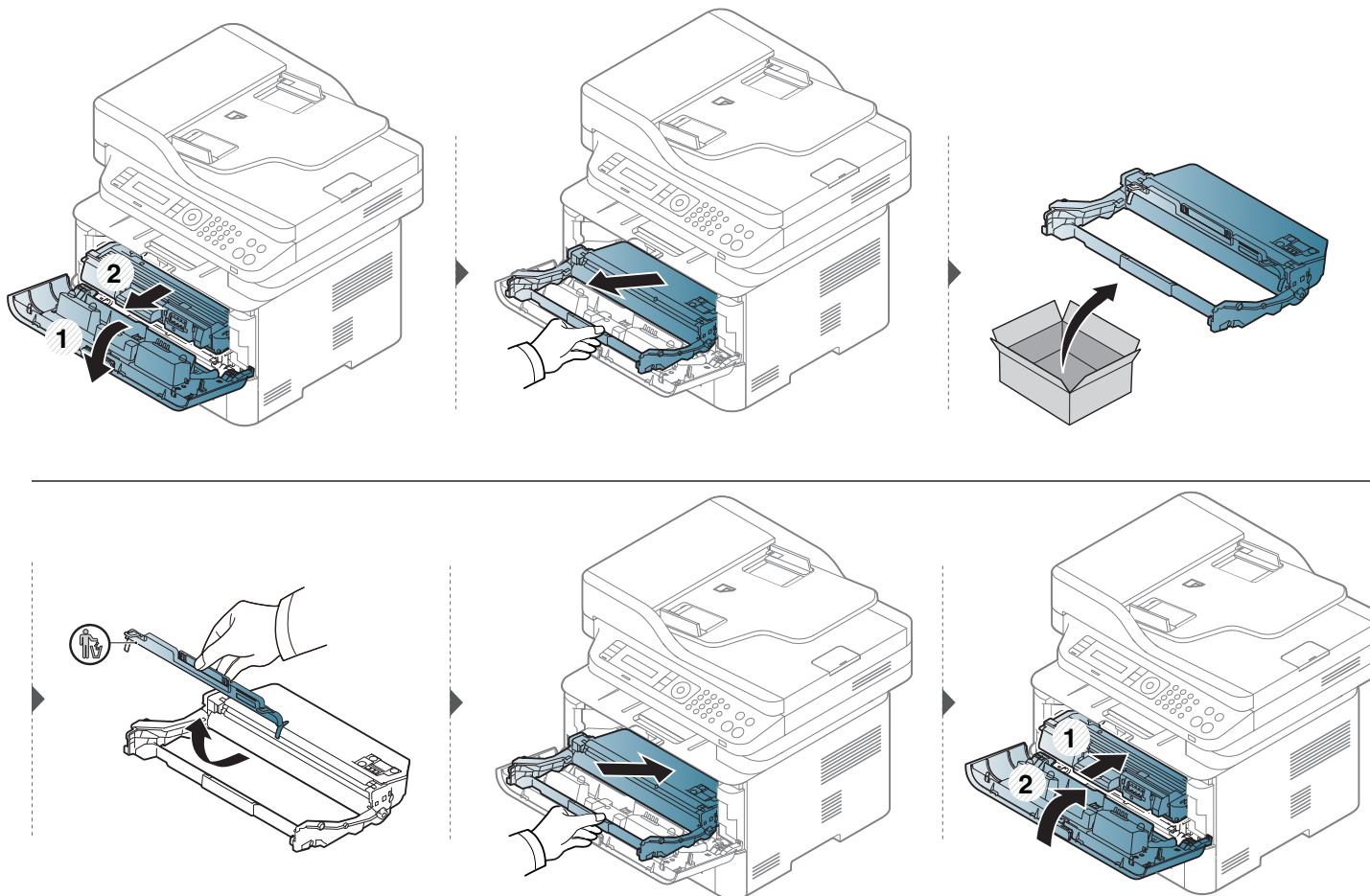



Контроль срока службы расходных материалов

При частом замятии бумаги или проблемах печати проверьте количество страниц, распечатанных или отсканированных устройством. При необходимости замените соответствующие компоненты.



В некоторых моделях для перехода к меню нижнего уровня может потребоваться нажать кнопку **ОК**.

- 1 Выберите  (**Меню**) > **Настр. сист.** > **Обслуживание** > **Срок службы** на панели управления.
- 2 Выберите желаемый параметр и нажмите **ОК**.
- 3 Нажмите кнопку  (**Стоп/Сброс**) для возврата в режим готовности.

Настройка предупреждения о низком содержании тонера

Если тонер в картридже заканчивается, появляется сообщение или загорится индикатор, указывающие на необходимость замены картриджа. Можно включить или отключить отображение этого сообщения или включения индикатора.



- Доступ к меню в разных моделях может осуществляться по-разному (см. «Доступ в меню» на стр. 37)
- В некоторых моделях для перехода к меню нижнего уровня может потребоваться нажать кнопку **ОК**.
- Параметры устройства можно настроить в меню **Параметры устройств** программы Samsung Easy Printer Manager.
 - Для пользователей ОС Windows и Mac: настройка в меню **Samsung Easy Printer Manager** >  (переход в расширенный режим) > **Параметры устройств**.

- 1 Выберите  (**Меню**) > **Настр. сист.** > **Обслуживание** > **Заканч. тонер** на панели управления.
- 2 Выберите нужный вариант.
- 3 Нажмите кнопку **ОК**, чтобы сохранить изменения.

Чистка устройства

При возникновении проблем с качеством печати или при использовании устройства в запыленном помещении необходимо регулярно чистить его. Это позволит поддерживать наилучшие условия печати и продлить срок эксплуатации устройства.



- Чистка корпуса устройства с помощью средств, содержащих большое количество спирта, растворителя или другого сильнодействующего вещества, может привести к потере цвета или деформации корпуса.
- Если устройство или находящиеся рядом предметы загрязнены тонером, рекомендуется использовать для очистки влажную тканевую салфетку. При использовании пылесоса тонер попадает в воздух. Его вдыхание вредно для здоровья.
- Во время печати внутри устройства могут накапливаться обрывки бумаги, частицы тонера и пыли. Постепенно это может привести к снижению качества печати, например, появлению пятен тонера и его смазыванию. Очистка внутренних частей устройства поможет устранить эту проблему или снизить степень ее проявления.

Чистка устройства снаружи

Для чистки корпуса устройства используйте мягкую ткань без ворса. Ткань можно немного смочить водой, избегая при этом попадания капель на устройство или внутрь него.

Внутренняя чистка

Во время печати внутри устройства могут накапливаться обрывки бумаги, частицы тонера и пыли. Постепенно это может привести к снижению качества печати, например, появлению пятен тонера и других. Очистка внутренних частей устройства поможет устранить эту проблему или снизить степень ее проявления.



- Во избежание выхода картриджа из строя не рекомендуется держать его на свету дольше нескольких минут. При необходимости накройте его бумагой.
- Не прикасайтесь к части картриджа, окрашенной в зеленый цвет. Для этого держите его за ручку.
- Во время чистки внутренних частей устройства используйте сухую неворсистую тряпку и старайтесь не повредить ролик переноса изображения и другие внутренние детали. Не используйте растворители, такие как бензин или разбавитель. Это может вызвать проблемы при печати и привести к повреждению устройства.



- Для чистки устройства используйте мягкую ткань без ворса.
- Выключите устройство и отсоедините шнур питания от розетки. Подождите, пока устройство остынет. Если у вашего устройства есть выключатель питания, обесточьте устройство посредством этого выключателя прежде, чем приступать к чистке.
- Прежде, чем открывать переднюю крышку, закройте подставку выходного лотка.
- В зависимости от модели и комплектации внешний вид конкретного устройства может отличаться от иллюстраций в данном руководстве пользователя. Проверьте модель устройства (см. «Обзор устройства» на стр. 23).

Чистка устройства

M2670 series
M2870 series

M2675 series
M2676 series
M2875 series
M2876 series

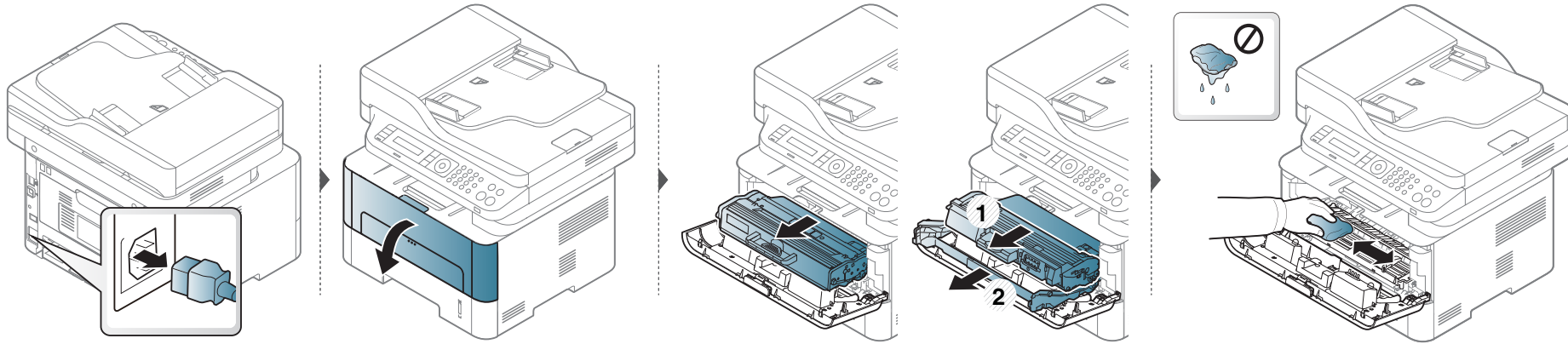

M2670 series
M2870 series

M2675 series
M2676 series
M2875 series
M2876 series

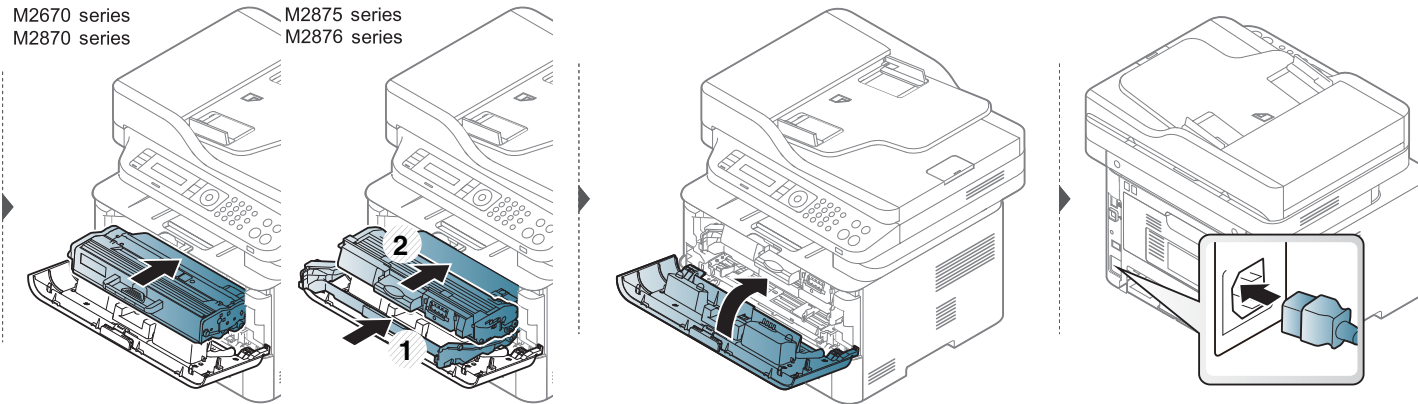

Очистка ролика подачи



- Прежде, чем открывать переднюю крышку, закройте подставку выходного лотка.
- Выключите устройство и отсоедините шнур питания от розетки. Подождите, пока устройство остынет. Если у вашего устройства есть выключатель питания, обесточьте устройство посредством этого выключателя прежде, чем приступить к чистке.
- В зависимости от модели и комплектации внешний вид конкретного устройства может отличаться от иллюстраций в данном руководстве пользователя. Проверьте модель устройства (см. «Обзор устройства» на стр. 23).

Чистка устройства

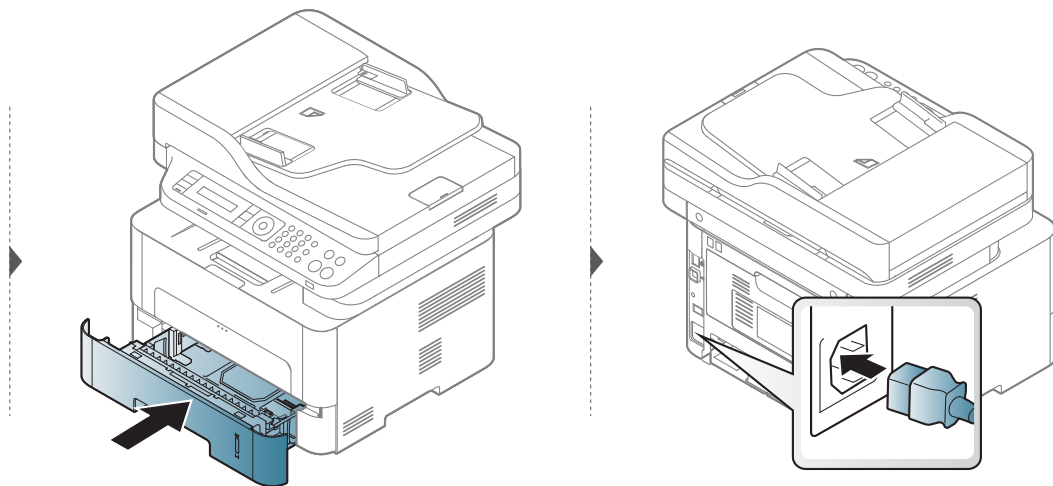
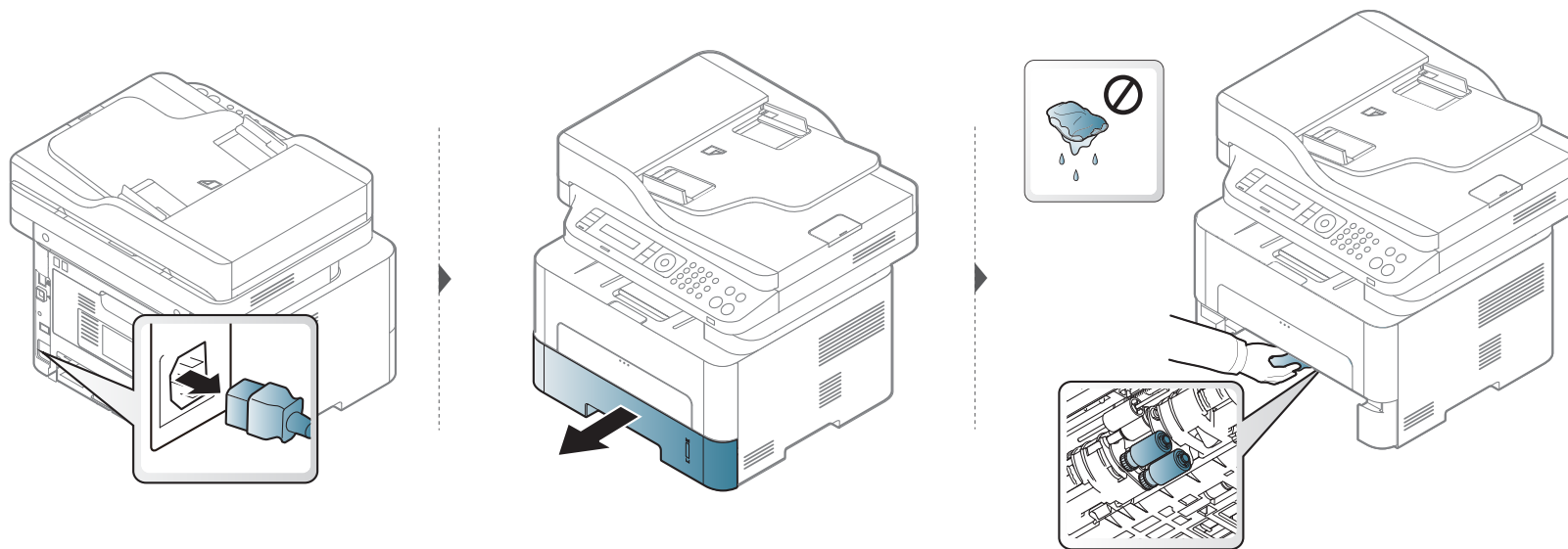

Чистка устройства

Чистка модуля сканирования

Содержание в чистоте блока сканирования способствует получению высококачественных копий. Блок сканирования рекомендуется чистить каждый день перед началом работы. При необходимости очистку можно повторять в течение дня.



- Выключите устройство и отсоедините шнур питания от розетки. Подождите, пока устройство остынет. Если у вашего устройства есть выключатель питания, обесточьте устройство посредством этого выключателя прежде, чем приступить к чистке.
- В зависимости от модели и комплектации внешний вид конкретного устройства может отличаться от иллюстраций в данном руководстве пользователя. Проверьте модель устройства (см. «Обзор устройства» на стр. 23).

- 1** Слегка смочите водой мягкую ткань без ворса или бумажную салфетку.
- 2** Поднимите и откройте крышку сканера.
- 3** Удалите загрязнения с поверхности стекла экспонирования и вытрите его насухо.

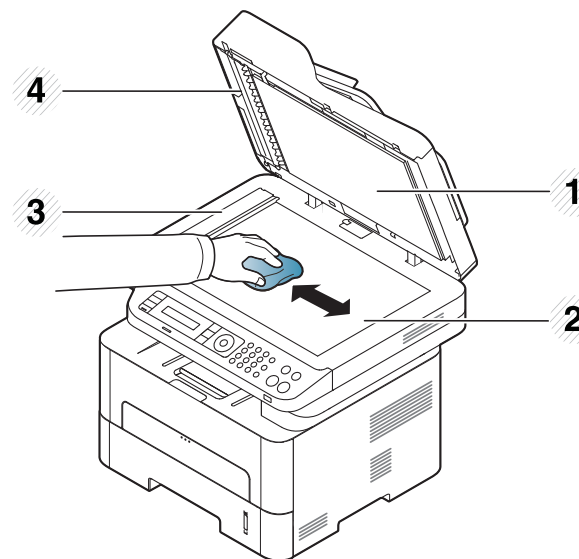

- 1** Крышка сканера
- 2** Стекло экспонирования
- 3** Стекло экспонирования автоподатчика
- 4** Белая пластина

- 4** Удалите загрязнения с нижней стороны крышки сканера и белой пластины и вытрите их насухо.
- 5** Закройте крышку сканера.

Советы по перемещению и хранению устройства

- При перемещении устройства не наклоняйте и не переворачивайте его. В противном случае на внутреннюю поверхность может высыпаться тонер, что приведет к повреждению устройства или ухудшению качества печати.
- Перемещать устройство должны не менее двух человек.



4. Устранение неисправностей

В этой главе изложены рекомендации по устранению ошибок в работе устройства.

- **Рекомендации по предотвращению замятия бумаги** 103
- **Устранение замятия документа** 104
- **Удаление замятой бумаги** 108
- **Описание индикаторов состояния** 116
- **Сведения о сообщениях на дисплее** 119



В этой главе изложены рекомендации по устранению ошибок в работе устройства. Если устройство оснащено дисплеем, сначала проверьте сообщение на экране дисплея, чтобы устранить возникшую неполадку. Если вы не можете найти решение для устранения возникшей у вас проблемы в этой главе, обратитесь к главе **Устранение неисправностей** в Расширенное Руководство пользователя (см. «Устранение неисправностей» на стр. 316). Если способ устранения в Руководство пользователя не найден, или проблему устранить не удалось, обратитесь в службу технической поддержки.

Рекомендации по предотвращению замятия бумаги

В большинстве случаев замятия бумаги можно избежать, если использовать бумагу рекомендованного типа. Чтобы избежать замятия бумаги, соблюдайте следующие рекомендации:

- Правильно установите ограничители бумаги (см. «Обзор лотка» на стр. 44).
- Не перегружайте лоток. Стопка бумаги в лотке не должна быть выше отметки максимального уровня бумаги на внутренней стороне лотка.
- Не вынимайте бумагу из лотка во время печати.
- Перед загрузкой согните и выпрямите пачку бумаги или разверните ее края веером.
- Не используйте мятую, сырую или сильно скрученную бумагу.
- Не загружайте одновременно бумагу различных типов.
- Используйте только рекомендованные материалы для печати (см. «Характеристики материала для печати» на стр. 128).

Устранение замятия документа

Если при прохождении оригинала через автоподатчик возникает замятие, на экран выводится предупреждающее сообщение.



Извлекайте замятый документ медленно и осторожно, в противном случае он может порваться.



Для предотвращения замятия документов, напечатанных на толстой или тонкой бумаге, а также бумаге смешанного типа, копируйте и сканируйте такие оригиналы со стекла экспонирования.

Устранение замятия документа

Замятие оригинала в передней части сканера

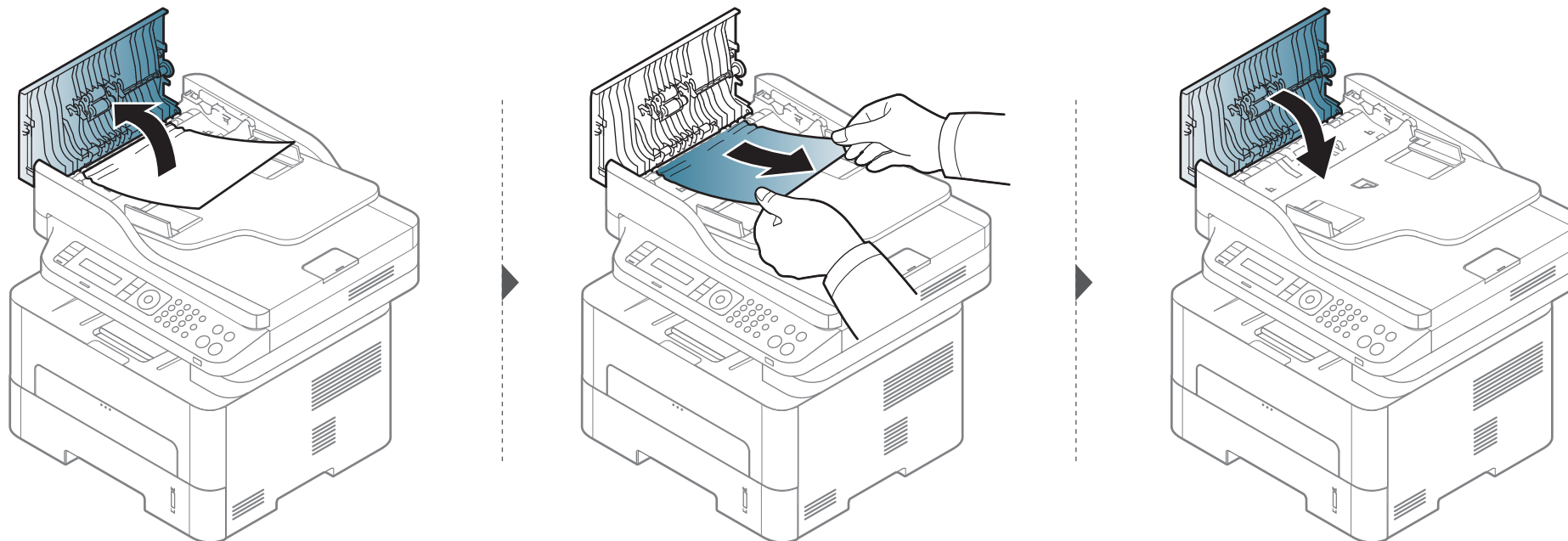

Устранение замятия документа

Замятие оригинала внутри сканера

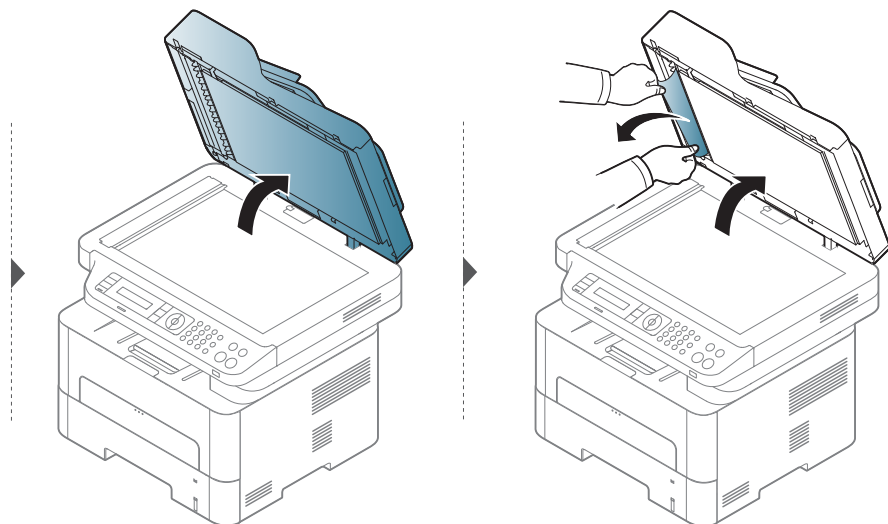
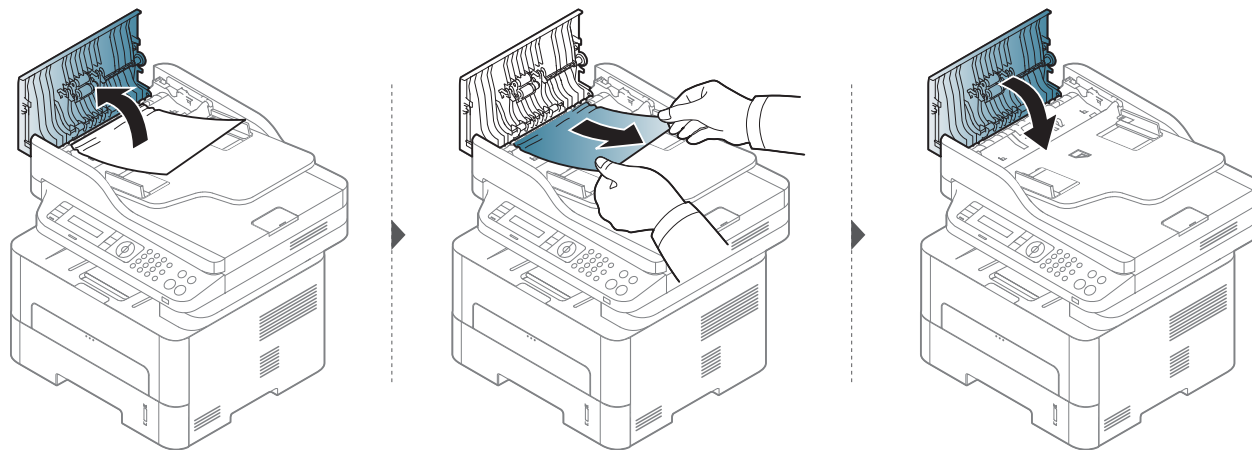

Устранение замятия документа

Замятие оригинала на выходе из сканера

- 1 Извлеките из автоподатчика оставшуюся бумагу.
- 2 Осторожно извлеките из автоподатчика замятую бумагу.

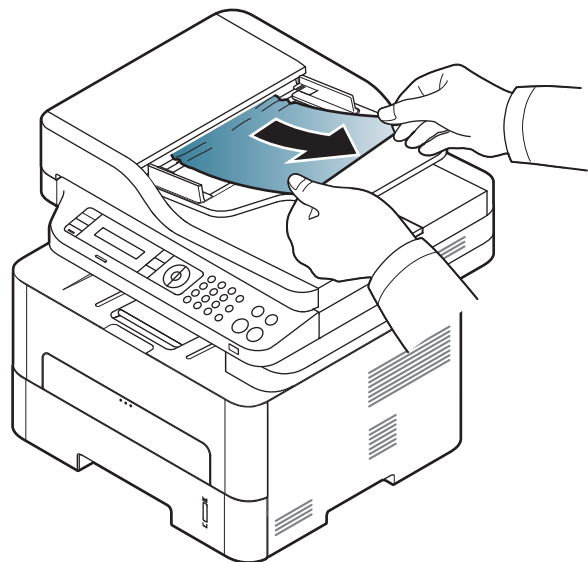

Удаление замятой бумаги

 Во избежание разрыва бумаги вытягивайте ее медленно и осторожно.

В лотке

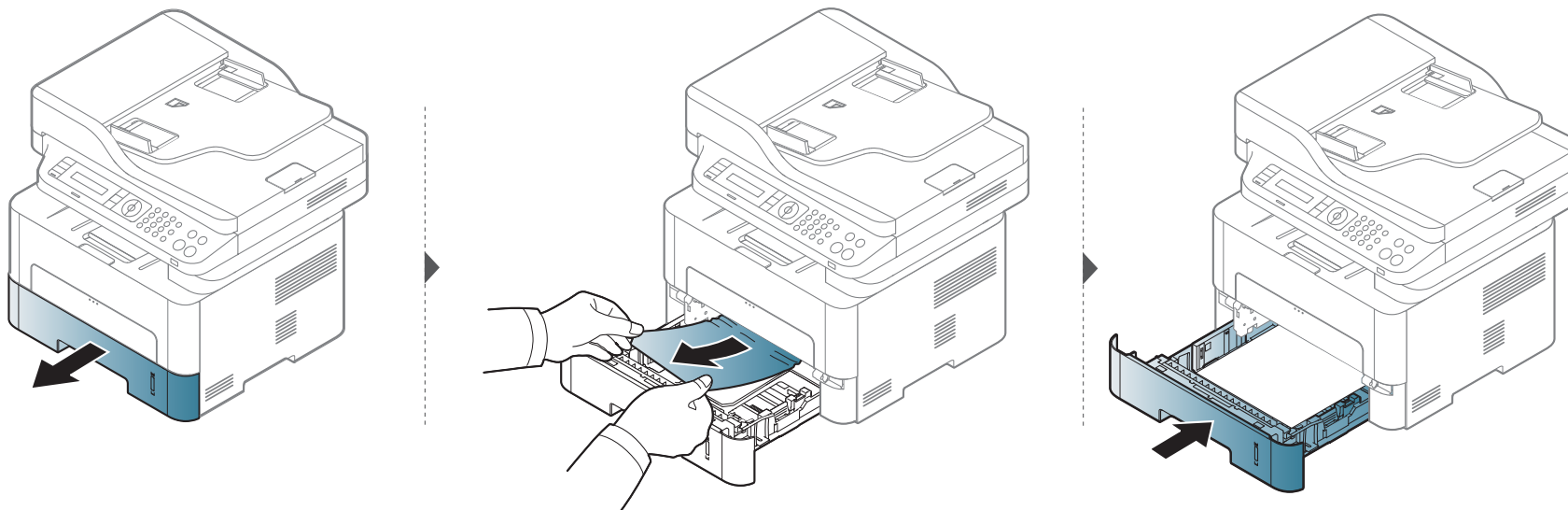

Удаление замятой бумаги

В лотке ручной подачи

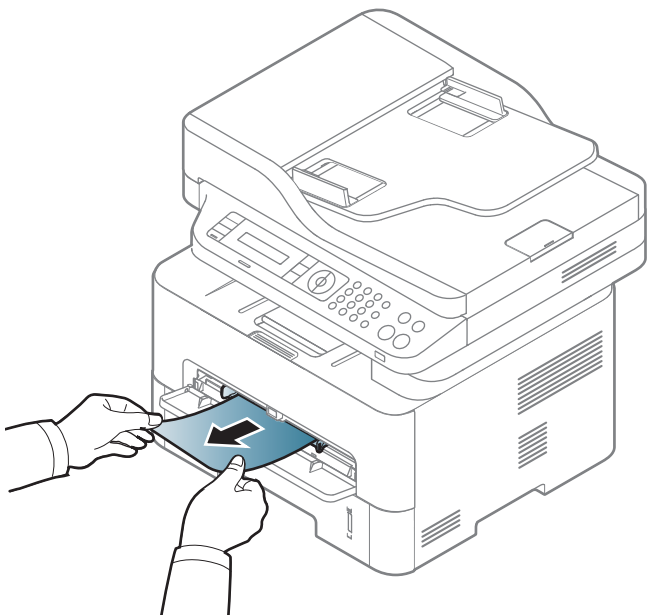

Удаление замятой бумаги

Замятие внутри устройства



При работе область термофиксатора сильно нагревается. При извлечении бумаги из устройства соблюдайте осторожность.

Удаление замятой бумаги

M2670/M2870 series

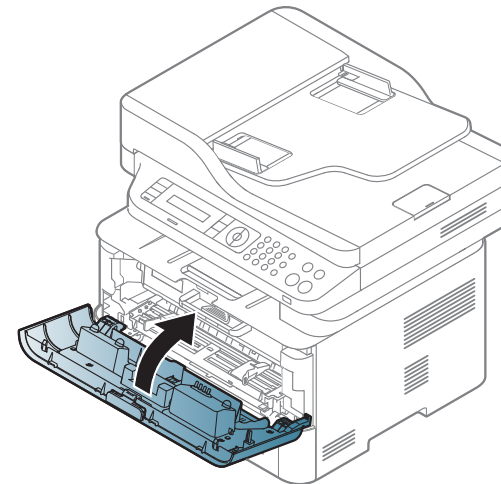
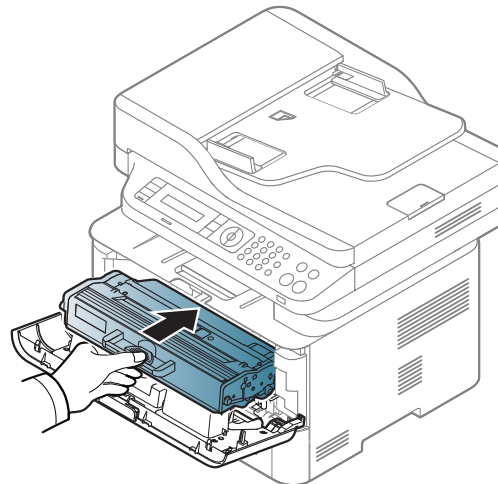
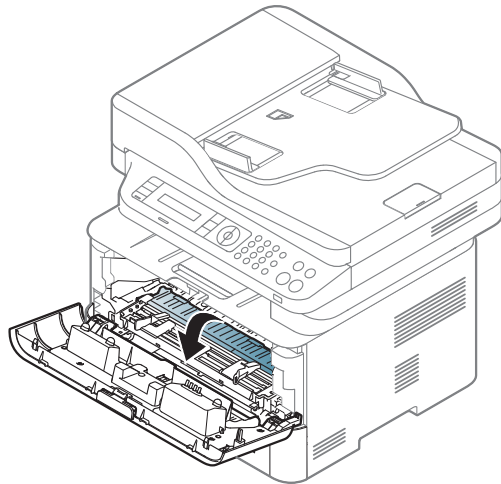
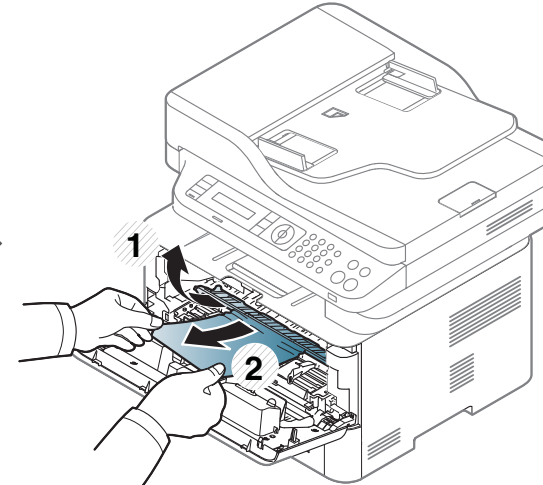
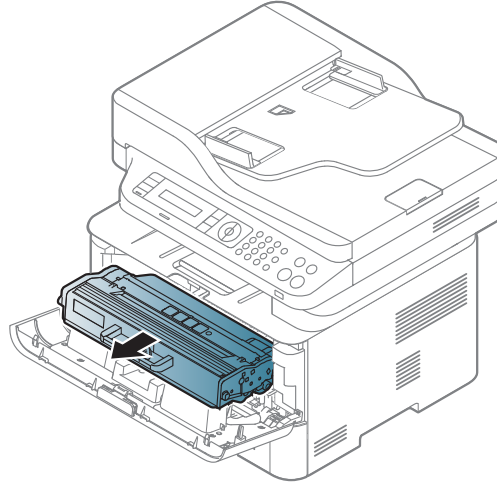
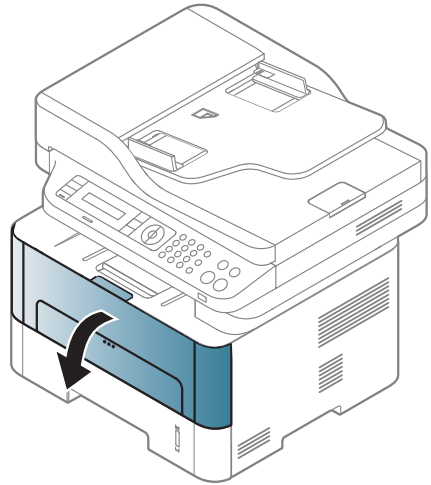

Удаление замятой бумаги

M2675/M2676/M2875/M2876 series

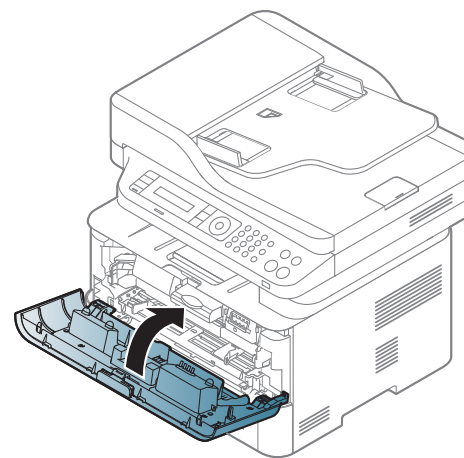
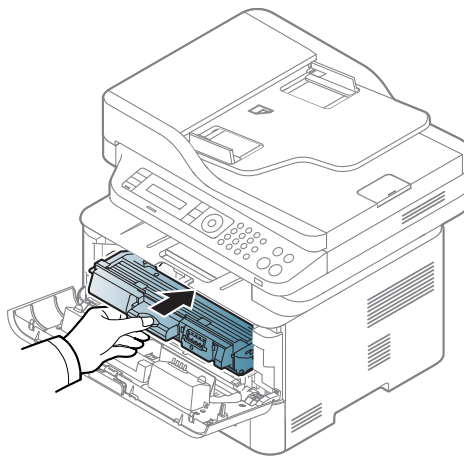
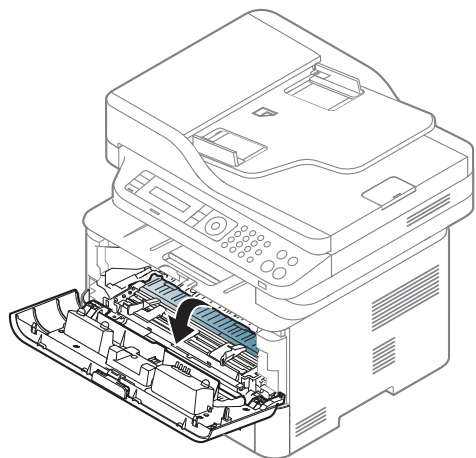
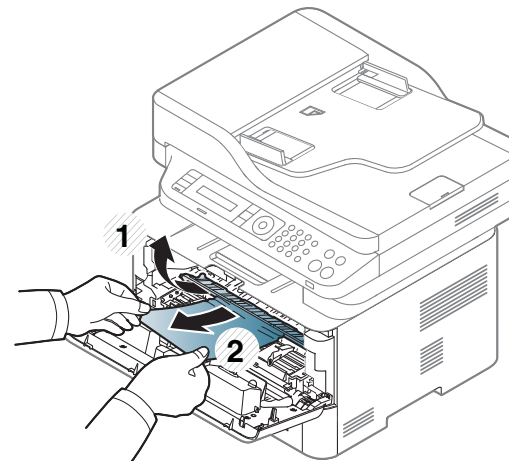
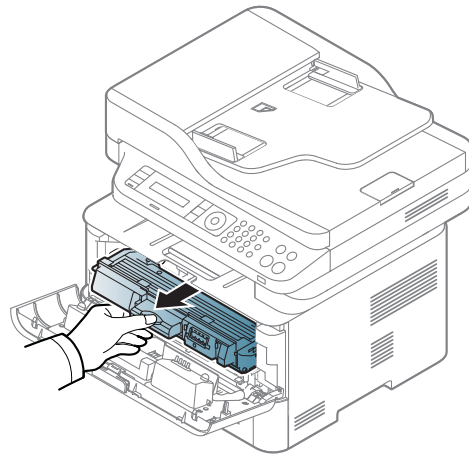
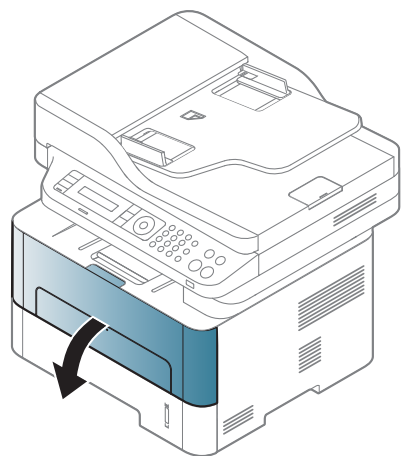

Удаление замятой бумаги

Замятие в области выхода бумаги

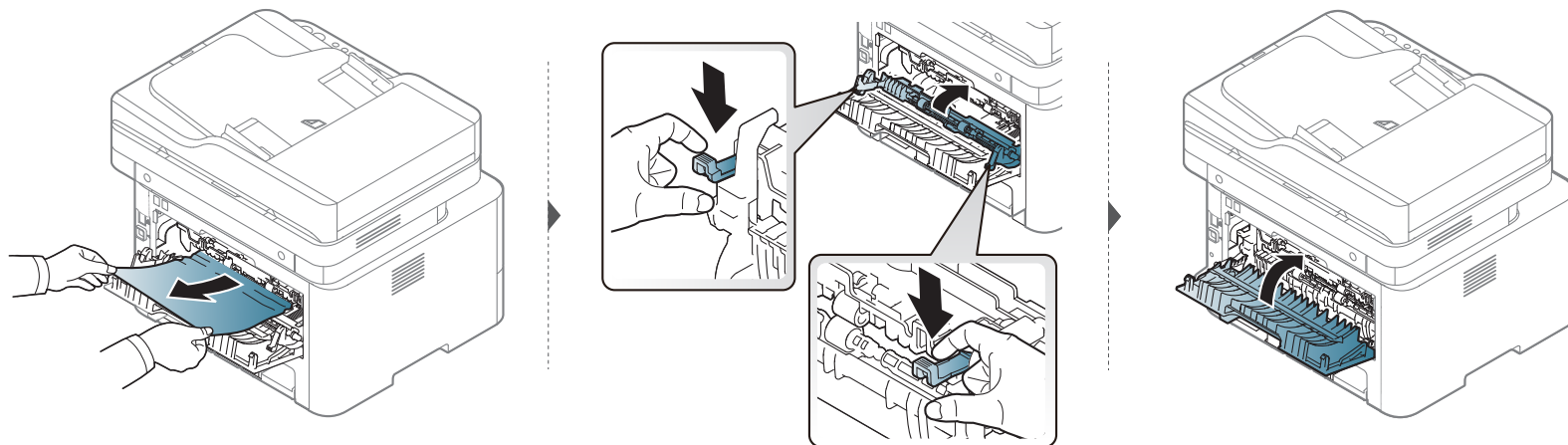
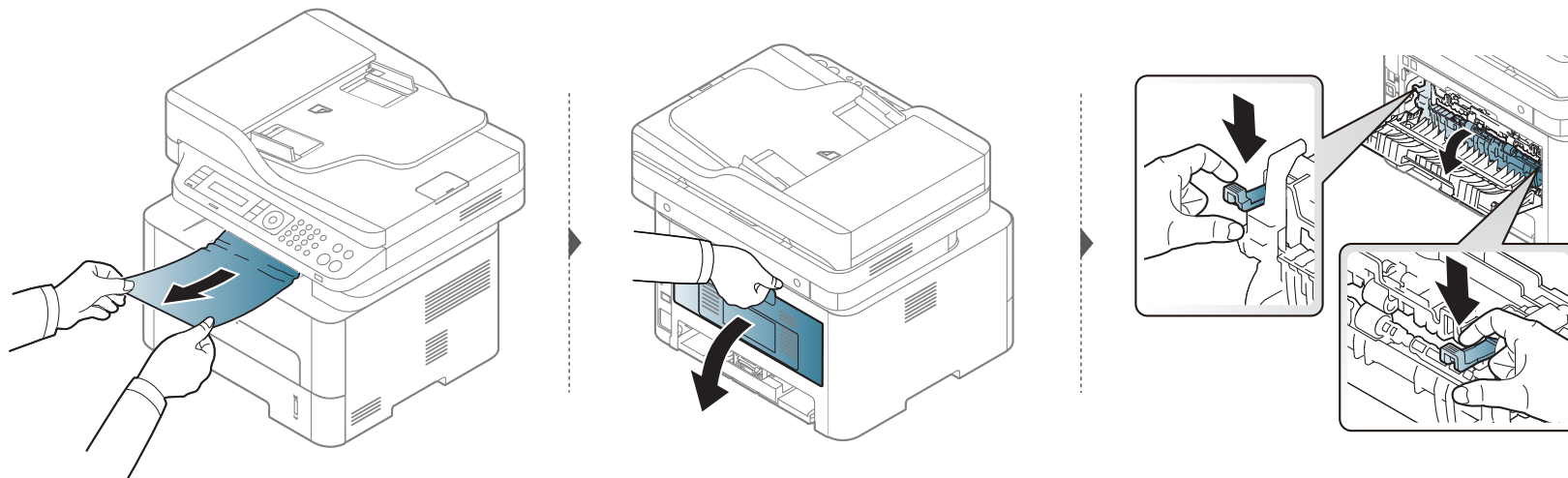

Удаление замятой бумаги

Замятие в области блока двусторонней печати

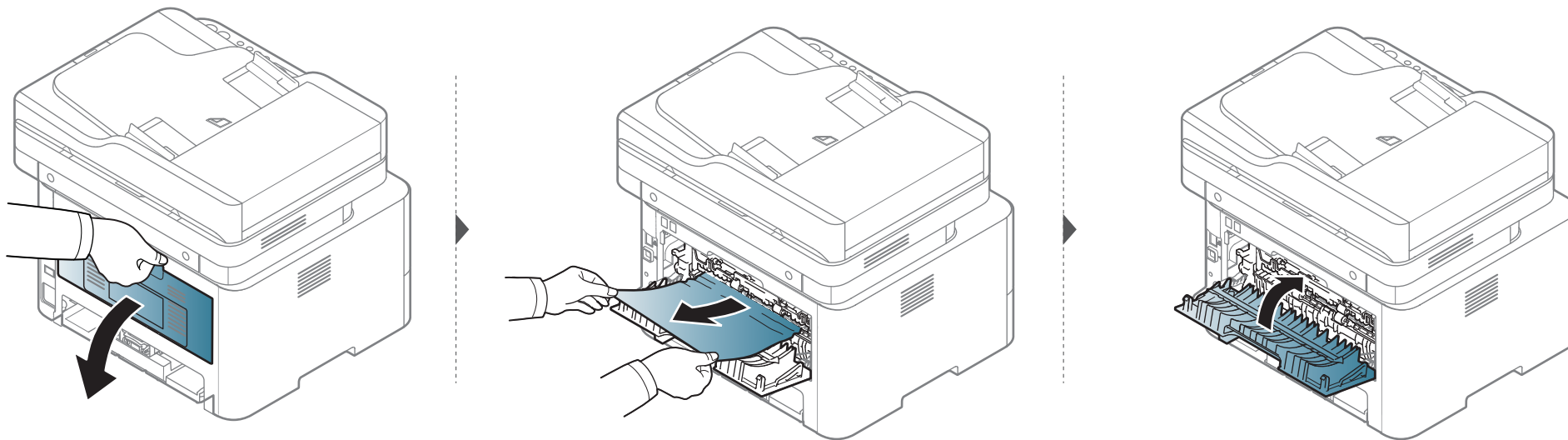

Удаление замятой бумаги

Если бумага в этой области не обнаружена, переходите к следующему шагу.

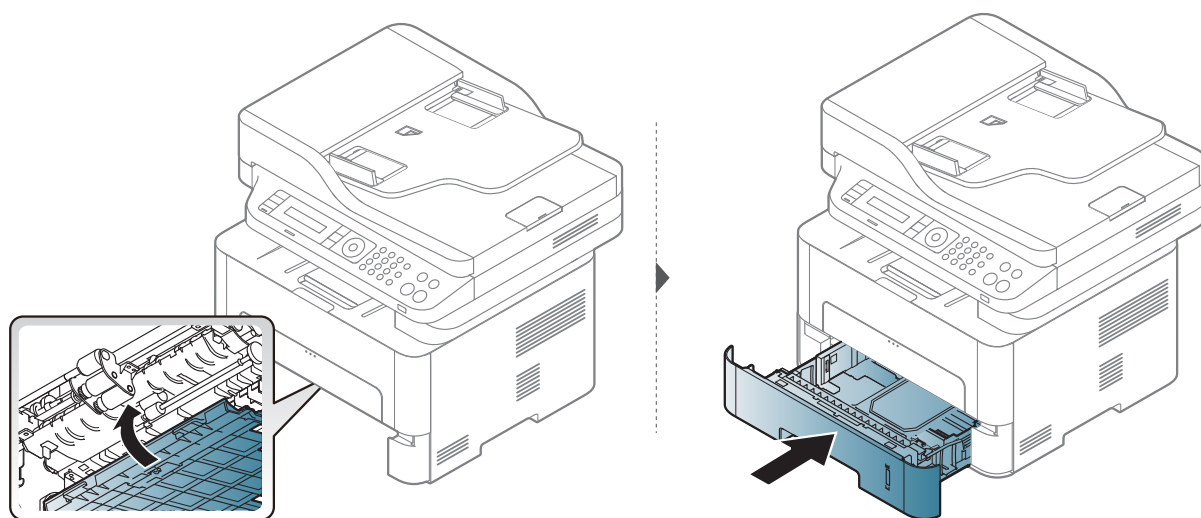
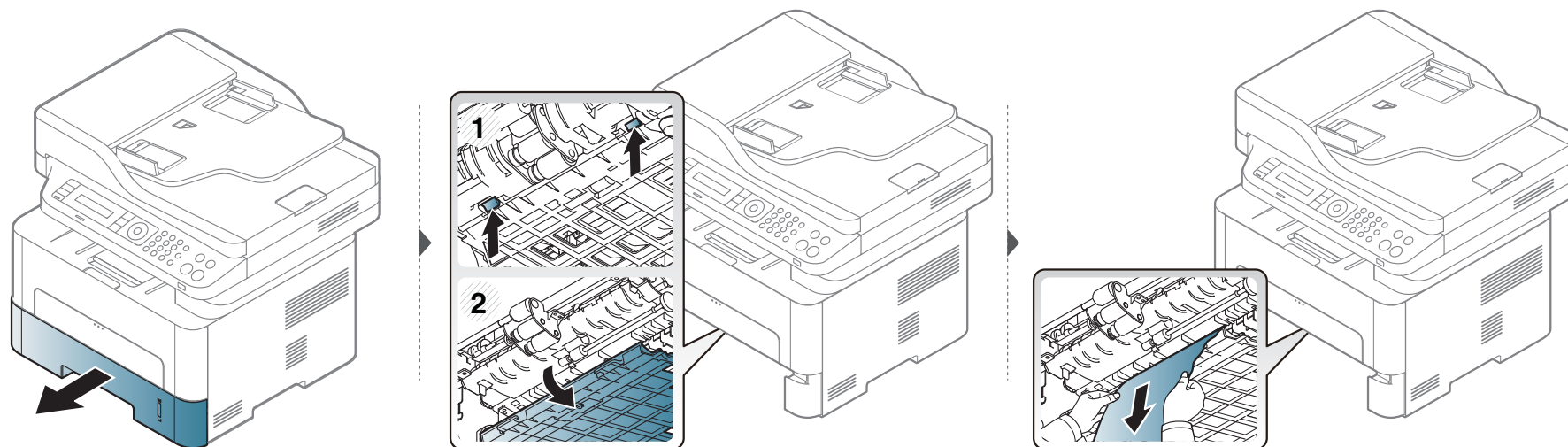

Описание индикаторов состояния

Цвет индикатора показывает текущее состояние устройства.



- Некоторые индикаторы могут различаться в зависимости от модели и региона.
- Для устранения неисправности прочтите сообщение об ошибке и указания соответствующего раздела главы «Устранение неисправностей»
- Также неисправность можно устранить, следуя указаниям программ Состояние принтера или Smart Panel на компьютере.
- Если неисправность не устранена, обратитесь в службу технической поддержки.

Описание индикаторов состояния

Состояние		Описание	
Состояние	Выкл	<ul style="list-style-type: none">• Устройство выключено.• Устройство находится в режиме энергосбережения.	
	Зеленый	Мигает	Мигание означает, что устройство выполняет печать или прием факса.
		Вкл	Устройство включено и готово к использованию.
	Оранжевый	Вкл	Произошло замятие бумаги (см. «Устранение замятия документа» на стр. 104, «Удаление замятой бумаги» на стр. 108).
	Красный	Мигает	<ul style="list-style-type: none">• Произошла несущественная ошибка, и устройство ожидает ее сброса. Прочтите сообщение на дисплее. После сброса ошибки устройство продолжит выполнение операции. Эта функция недоступна для моделей, не оснащенных дисплеем на панели управления.• В картридже осталось небольшое количество тонера. Предположительный срок службы картриджа истекает. Приготовьте новый картридж для замены. Качество печати можно временно улучшить путем перераспределения тонера (см. «Перераспределение тонера» на стр. 85).
Вкл		<ul style="list-style-type: none">• Предположительный срок службы картриджа почти истек^a. Рекомендуется заменить картридж с тонером (см. «Замена картриджа» на стр. 88).• В лотке отсутствует бумага. Загрузите бумагу в лоток• Работа устройства остановлена из-за серьезной ошибки. Прочтите сообщение на дисплее (см. «Сведения о сообщениях на дисплее» на стр. 119).• Предположительный срок службы картриджа блока переноса изображения почти истек^b. Рекомендуется заменить картридж с тонером (см. «Замена блока переноса изображения» на стр. 91).	

Описание индикаторов состояния

Состояние			Описание
Wi-Fi	Синий	Мигает	Идет подключение устройства к беспроводной сети.
		Вкл	Идет подключение устройства к беспроводной сети (см. «Настройка беспроводной сети» на стр. 182).
		Выкл	Устройство отключено от беспроводной сети.
 Питание/ Пробуждение	Синий	Вкл	Устройство находится в режиме энергосбережения.
		Выкл	Устройство находится в режиме готовности или выключено.
Экономия	Зеленый	Вкл	Режим Экопечати включен (см. «Экопечать» на стр. 64).
		Выкл	Режим Экопечати выключен.

- a. Расчетный срок службы картриджа определяется средним количеством отпечатков согласно стандарту ISO/IEC 19752. Фактический ресурс, исчисляемый в страницах, зависит от условий эксплуатации, площади изображений, интервала печати, типа и размера материалов для печати. Даже если индикатор загорается красным и принтер прекращает печать, в картридже может оставаться некоторое количество тонера.
- b. Когда срок службы копи-картриджа истечет, устройство перестанет печатать. В этом случае можно остановить или продолжить печать с помощью SyncThru™ Web Service ([Настройки](#) > [Параметры устройства](#) > [Система](#) > [Настройка](#) > [Управление расходными материалами](#) > [Остановка картриджа](#)) или Samsung Easy Printer Manager ([Параметры устройства](#) > [Система](#) > [Управление расходными материалами](#) > [Остановка картриджа](#)). Выключение этой опции и продолжение печати может привести к повреждению системы устройства.

Сведения о сообщениях на дисплее

Сообщения на дисплее панели управления содержат информацию о состоянии устройства и ошибках печати. В таблице ниже приведены объяснения этих сообщений и сведения о способах устранения неполадок.



- Также неисправность можно устранить, следуя указаниям программы Printing Status (см. «Работа с приложением Состояние принтера Samsung» на стр. 304).
- Если сообщение отсутствует в таблице, выключите и вновь включите питание устройства и повторите попытку выполнить печать. Если неисправность не устранена, обратитесь в службу технической поддержки.
- Обращаясь в службу технической поддержки, сообщите специалисту текст сообщения об ошибке.
- Некоторые сообщения могут не отображаться на дисплее в зависимости от параметров или моделей.
- [номер ошибки] обозначает номер ошибки.
- [тип лотка] обозначает номер лотка.

Сообщения, связанные с замятием

Сообщение	Значение	Рекомендуемые действия
• Зам. документа. Устр.замятие	Произошло замятие документа в автоподатчике.	Устраните замятие бумаги (см. «Устранение замятия документа» на стр. 104).
• Замятие в лотке	Произошло замятие бумаги при подаче.	Устраните замятие бумаги (см. «В лотке» на стр. 108).
• Замятие в ручной подачи	Замятие бумаги в области лотка ручной подачи.	Устраните замятие бумаги (см. «В лотке ручной подачи» на стр. 109).
• Замятие в внутри устр.	Замятие бумаги внутри принтера.	Устраните замятие бумаги (см. «Замятие внутри устройства» на стр. 110).
• Замятие в области выхода	Замятие бумаги в области выхода.	Устраните замятие бумаги (см. «Замятие в области выхода бумаги» на стр. 113).

Сведения о сообщениях на дисплее

Сообщение	Значение	Рекомендуемые действия
<ul style="list-style-type: none">• Замятие в блока двус. печ.• Зам. бум. вверху дв.печ.	Замятие бумаги в области блока двусторонней печати.	Устраните замятие бумаги (см. «Замятие в области блока двусторонней печати» на стр. 114).

Сведения о сообщениях на дисплее

Сообщения, относящиеся к тонеру

Сообщение	Значение	Рекомендуемые действия
• Установите картридж с тонером	Картридж с тонером не установлен.	Установите картридж.
• Несовм. картридж Картридж	Установленный картридж не предназначен для данного устройства.	Установите оригинальный картридж с тонером производства Samsung, предназначенный для данного устройства.
• Подготовьте новый картридж	В указанном картридже осталось небольшое количество тонера. Предположительный срок службы картриджа истекает.	Необходимо подготовить новый картридж для замены. Качество печати можно временно улучшить путем перераспределения тонера (см. «Перераспределение тонера» на стр. 85).

Сведения о сообщениях на дисплее

Сообщение	Значение	Рекомендуемые действия
• Замените картридж	Предположительный срок службы картриджа почти истек ^а .	<ul style="list-style-type: none">Выберите Остановить или Продолжить, как показано на панели управления. При выборе Остановить печать прекращается. Дальнейшая печать невозможна без замены картриджа. При выборе Продолжить печать не будет остановлена, но ее качество не гарантируется.Для обеспечения наилучшего качества печати замените картридж на новый при появлении этого сообщения. Дальнейшее использование картриджа может привести к ухудшению качества печати (см. «Замена картриджа» на стр. 88). <div style="border: 1px solid gray; padding: 5px; margin-top: 10px;"> Компания Samsung не рекомендует использовать неоригинальные картриджи Samsung, включая повторно заправленные или восстановленные картриджи с тонером. Кроме того, компания Samsung не гарантирует качественную печать при использовании неоригинальных картриджей Samsung. В случае, если использование не оригинального картриджа Samsung послужило причиной поломки устройства, ремонт и обслуживание по гарантии не предоставляются.</div>
	Срок службы указанного картриджа с тонером истек ^а .	Если устройство прекратило печатать, замените картридж с тонером (см. «Замена картриджа» на стр. 88).

а. Предположительный срок службы картриджа определяется средним количеством отпечатков и соответствует стандарту ISO/IEC 19752 (см. «Доступные материалы» на стр. 81). Количество страниц зависит от условий эксплуатации, площади изображений, интервала печати, типа и размера материала для печати. Даже когда появляется сообщение о необходимости заменить картридж, в нем может оставаться некоторое количество тонера.

Сведения о сообщениях на дисплее

Сообщения, относящиеся к блоку переноса изображения

Сообщение	Значение	Рекомендуемые действия
• Устровите Блок изображения	Блок переноса изображения не установлен.	Установите блок переноса изображения.
• Неправильный Блок изображения	Установленный блок переноса изображения не предназначен для данного устройства.	Установите оригинальный блок переноса изображения производства компании Samsung, предназначенный для данного устройства.
• Подготовьте новый Блок изображения	Срок службы указанного блока переноса изображения почти истек. Вам необходимо заменить его как можно скорее.	Необходимо подготовить новый блок переноса изображения для замены. (см. «Замена блока переноса изображения» на стр. 91).

Сообщение	Значение	Рекомендуемые действия
• Заменить Блок изображения	Срок службы указанного блока переноса изображения истек.	Необходимо подготовить новый блок переноса изображения для замены. (см. «Замена блока переноса изображения» на стр. 91).

Сообщения, относящиеся лотку

Сообщение	Значение	Рекомендуемые действия
• Вых. лоток зап. Извлеките бумагу	Выходной лоток заполнен	Как только из выходного лотка будет извлечена бумага, принтер возобновит печать.
• нет бумаги в [тип лотка]	В лотке или на ручной подаче нет бумаги.	Загрузите бумагу в лоток (см. «Загрузка бумаги в лоток» на стр. 46, «Загрузка бумаги в лоток» на стр. 46).

Сведения о сообщениях на дисплее

Сообщение	Значение	Рекомендуемые действия
<ul style="list-style-type: none">Неверн. формат бумаги в лоткеНеверн. формат бумаги в ручн. лотке	Размер бумаги, указанный в настройках принтера, не соответствует размеру загружаемой бумаги.	Загрузите бумагу соответствующего размера.

Сообщения, относящиеся к сети

Сообщение	Значение	Рекомендуемые действия
<ul style="list-style-type: none">Ошибка подкл. Конфликт IP	Установленный IP-адрес используется другим устройством в сети.	Проверьте IP-адрес и сбросьте его, если необходимо (см. Расширенное руководство).

Прочие сообщения

Сообщение	Значение	Рекомендуемые действия
<ul style="list-style-type: none">Открыта крышка сканера	Крышка автоподатчика закрыта неплотно.	Закройте крышку до щелчка.
<ul style="list-style-type: none">Ошибка [номер ошибки]: Выкл. и вкл.уст.	Устройство неуправляемо.	Выключите и включите устройство, а затем повторите попытку печати. Если проблема не устраняется, обратитесь в службу технической поддержки.
<ul style="list-style-type: none">Память заполн. Удалите задание	Память устройства заполнена.	Распечатайте или удалите факс с помощью функции Безопас. прием (см. Расширенное руководство).



5. Приложение

Данная глава содержит технические характеристики продукции и информацию об общепринятых нормах.

- **Технические характеристики** 126
- **Нормативная информация** 138
- **Авторские права** 153

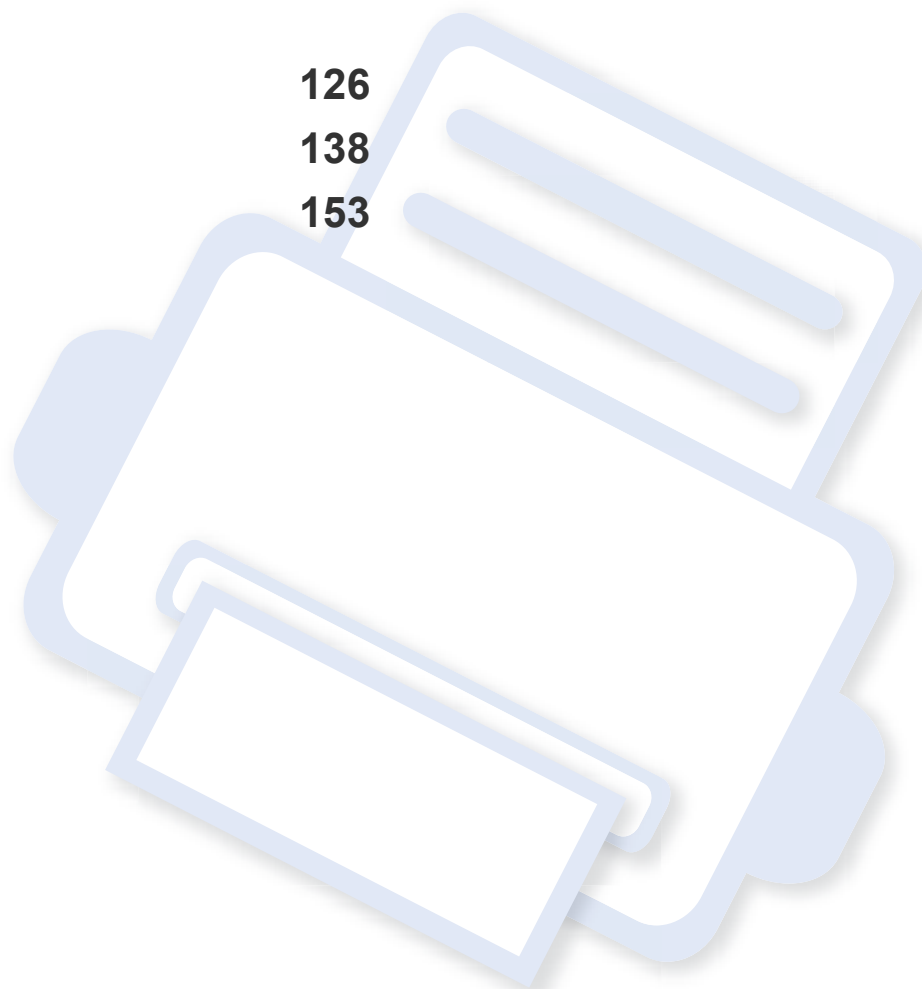

Технические характеристики

Общие характеристики



Технические характеристики могут быть изменены без предварительного уведомления. Для получения последней информации посетите www.samsung.com.

Элементы		Описание
Размеры ^a	Ширина x длина x высота	401 x 362 x 367 мм (15,8 x 14,2 x 14,4 дюймов)
Плотность бумаги ^a	Устройство с расходными материалами	<ul style="list-style-type: none">• M2670 series: 10,8 кг• M2870 series: 11,2 кг• M2675/M2676 series: 11,1 кг• M2875/M2876 series: 11,3 кг
Уровень шума ^b	Режим готовности	26 дБ(А)
	Режим печати	менее 50 дБА
	Режим сканирования/ копирования (стекло сканера)	52 дБ(А)
	Режим сканирования/ копирования (автоподатчик)	53 дБ(А)

Технические характеристики

Элементы		Описание
Температура	Эксплуатация	от 10 до 30 °C
	Хранение (в упаковке)	от -20 до 40 °C
Относительная влажность	Эксплуатация	от 20 до 80%
	Хранение (в упаковке)	от 10 до 90 %
Номинальная мощность ^c	Модели 110 В	110—127 В переменного тока
	Модели 220 В	220—240 В переменного тока
Потребляемая мощность	Обычный режим работы	менее 400 Вт
	Режим готовности	менее 50 Вт
	Режим экономии энергии ^d	<ul style="list-style-type: none"> • M287xFW: менее 1,6 Вт (Wi-Fi Direct вкл.: менее 2,4 Вт) • M267xN/M267xF/M267xFH/M267xFN/ M267xHN/M287xND/M287xFD/M287xHN series: менее 1,1 Вт
	Отключение питания ^e	менее 0.2 Вт (0.1 Вт ^f)
Беспроводная ^g	Модуль	SPW-B4319S

a. Размеры и вес указаны без учета телефонной трубки.

b. Уровень звукового давления согласно ISO 7779. Тестовая конфигурация: обычные условия установки, бумага размера A4, односторонняя печать.

c. Точные величины напряжения (В), частоты (Гц) и типа тока (А) см. на этикетке на корпусе устройства.

d. Режим экономии энергии может влиять зависит от состояния устройства, его настроек и рабочего окружения.

e. Потребление энергии можно полностью отключить, только отсоединив кабель питания.

f. для устройства, которое снабжено выключателем питания.

g. Только для Wireless models (см. «Функции различных моделей» на стр. 8).

Технические характеристики

Характеристики материала для печати

Тип	Формат	Размеры	Вес материала для печати/емкость ^a	
			Лоток	Лоток ручной подачи ^b
Обычная бумага	Letter	216 x 279 мм	60—163 г/м ² (высокосортная) • 250 листов бумаги плотностью 80 г/м ²	60—220 г/м ² (высокосортная) • 1 лист бумаги плотностью 80 г/м ²
	Legal	216 x 356 мм		
	US Folio	216 x 330 мм		
	A4	210 x 297 мм		
	Oficio	216 x 343 мм		
	JIS B5	182 x 257 мм		
	ISO B5	176 x 250 мм		
	Executive	184 x 267 мм		
	A5	148 x 210 мм		
	A6	105 x 148 мм		

Технические характеристики

Тип	Формат	Размеры	Вес материала для печати/емкость ^a	
			Лоток	Лоток ручной подачи ^b
Конверт	Конверт Monarch	98 x 191 мм	Недоступно в лотке	60—220 г/м ² (высокосортная)
	Конверт 10	105 x 241 мм		
	Конверт DL	110 x 220 мм		
	Конверт C5	162 x 229 мм		
	Конверт C6	114 x 162 мм		
Плотная бумага	См. раздел, посвященный обычной бумаге	См. раздел, посвященный обычной бумаге	от 91 до 105 г/м ²	от 91 до 105 г/м ²
Плотная бумага	См. раздел, посвященный обычной бумаге	См. раздел, посвященный обычной бумаге	Недоступно в лотке	164—220 г/м ² (высокосортная)
Тонкая бумага	См. раздел, посвященный обычной бумаге	См. раздел, посвященный обычной бумаге	от 60 до 70 г/м ²	от 60 до 70 г/м ²
Прозрачная пленка	Letter, A4	См. раздел, посвященный обычной бумаге	Недоступно в лотке	138—146 г/м ² (высокосортная)

Технические характеристики

Тип	Формат	Размеры	Вес материала для печати/емкость ^a	
			Лоток	Лоток ручной подачи ^b
Наклейки ^c	Letter, Legal, US Folio, A4, JIS B5, ISO B5, Executive, A5	См. раздел, посвященный обычной бумаге	Недоступно в лотке	от 120 до 150 г/м ²
Картон	Letter, Legal, US Folio, A4, JIS B5, ISO B5, Executive, A5, Postcard 4x6	См. раздел, посвященный обычной бумаге	от 121 до 163 г/м ²	от 121 до 163 г/м ²
Высокосортная бумага	См. раздел, посвященный обычной бумаге	См. раздел, посвященный обычной бумаге	от 106 до 120 г/м ²	от 106 до 120 г/м ²
Минимальный размер (нестандартный)		<ul style="list-style-type: none"> Лоток ручной подачи: 76 x 127 мм Лоток: 105 x 148.5 мм 	от 60 до 163 г/м ^{2d, e}	
Максимальный размер (нестандартный)		216 x 356 мм		

a. Максимальная емкость зависит от толщины и плотности материалов, а также от условий окружающей среды.

b. 1 лист для печати в режиме ручной подачи.

c. Гладкость наклеек для этого устройства составляет 100 – 250 (sheffield). Это число обозначает величину гладкости.

d. Типы бумаги, доступные для режима ручной подачи: Обычная бумага, плотная бумага, бумага повышенной плотности, тонкая бумага, хлопковая бумага, цветная бумага, бланки, вторичная бумага, конверт, прозрачная пленка, наклейки, картон, высокосортная бумага, архивная.

e. Типы бумаги доступные для лотка: обычная, плотная, тонкая, вторичная, картон, высокосортная и архивная.

Технические характеристики

Системные требования

Microsoft® Windows®

Операционная система	Требования (рекомендуемые)		
	ЦП	ОЗУ	Свободное место на жестком диске
Windows® XP	Intel® Pentium® III 933 МГц (Pentium IV 1 ГГц)	128 Мб (256 Мб)	1,5 Гб
Windows Server® 2003	Intel® Pentium® III 933 МГц (Pentium IV 1 ГГц)	128 Мб (512 Мб)	1,25 Гб–2 Гб
Windows Server® 2008	Intel® Pentium® IV 1 ГГц (Pentium IV 2 ГГц)	512 Мб (2 Гб)	10 Гб
Windows Vista®	Intel® Pentium® IV 3 ГГц	512 Мб (1 Гб)	15 Гб
Windows® 7	32- или 64-разрядный процессор Intel® Pentium® IV 1 ГГц или более мощный	1 Гб (2 Гб)	16 Гб
	<ul style="list-style-type: none">• Видеоадаптер с объемом памяти 128 Мб и поддержкой DirectX® 9 (для темы Aero).• Дисковод DVD-R/W.		

Технические характеристики

Операционная система	Требования (рекомендуемые)		
	ЦП	ОЗУ	Свободное место на жестком диске
Windows Server [®] 2008 R2	86-разрядные (1 ГГц) или 64-разрядные (1,4 ГГц) процессоры Intel [®] Pentium [®] IV (рекомендуется 2 ГГц или более мощный)	512 Мб (2 Гб)	10 Гб
Windows [®] 8	32- или 64-разрядный процессор Intel [®] Pentium [®] IV 1 ГГц или более мощный	1 Гб (2 Гб)	16 Гб
	<ul style="list-style-type: none">Видеоадаптер с объемом памяти 128 Мб и поддержкой DirectX[®] 9 (для темы Aero).Дисковод DVD-R/W.		



- Минимальным требованием для всех операционных систем Windows является наличие Internet Explorer 6.0 или более поздней версии.
- Для установки программного обеспечения необходимо иметь права администратора.
- С данным устройством совместима **Windows Terminal Services**.

Технические характеристики

Mac

Операционная система	Требования (рекомендуемые)		
	ЦП	ОЗУ	Свободное место на жестком диске
Mac OS X 10.5	<ul style="list-style-type: none">Процессоры Intel®PowerPC G4/G5 с тактовой частотой не менее 867 МГц	512 Мб (1 Гб)	1 Гб
Mac OS X 10.6	<ul style="list-style-type: none">Процессоры Intel®	1 Гб (2 Гб)	1 Гб
Mac OS X 10.7-10.8	<ul style="list-style-type: none">Процессоры Intel®	2 Гб	4 Гб

Технические характеристики

Linux

Элементы	Требования
Операционная система	RedHat® Enterprise Linux WS 4, 5, 6 (32- или 64-разрядная версия) Fedora 5, 6, 7, 8, 9, 10, 11, 12, 13, 14, 15 (32- или 64-разрядная версия) OpenSuSE® 10.2, 10.3, 11.0, 11.1, 11.2, 11.3, 11.4 (32- или 64-разрядная версия) Mandriva 2007, 2008, 2009, 2009.1, 2010 (32/64-разрядные версии) Ubuntu 6.06, 6.10, 7.04, 7.10, 8.04, 8.10, 9.04, 9.10, 10.04, 10.10, 11.04 (32- или 64-разрядная версия) SuSE Linux Enterprise Desktop 10, 11 (32- или 64-разрядная версия) Debian 4.0, 5.0, 6.0 (32- или 64-разрядная версия)
ЦП	Pentium IV 2,4 ГГц (Intel Core™2)
ОЗУ	512 Мб (1 Гб)
Свободное место на жестком диске	1 Гб (2 Гб)

Технические характеристики

Unix

Элементы	Требования
Операционная система	Sun Solaris 9, 10, 11 (x86, SPARC) HP-UX 11.0, 11i v1, 11i v2, 11i v3 (PA-RISC, Itanium) IBM AIX 5.1, 5.2, 5.3, 5.4, 6.1, 7.1 (PowerPC)
Свободное место на жестком диске	До 100 Мб

Технические характеристики

Сетевое окружение



Только для моделей, оснащённых беспроводной связью и сетевой картой (см. «Функции различных моделей» на стр. 8).

Для использования устройства в сети необходимо настроить для него сетевые протоколы. В следующей таблице указаны поддерживаемые устройством параметры сетевого окружения.

Элементы	Технические характеристики
Сетевой интерфейс	<ul style="list-style-type: none">• Проводной сетевой интерфейс Ethernet 10/100 Base TX• Беспроводная локальная сеть 802.11b/g/n (только M287xFW)
Сетевая операционная система	<ul style="list-style-type: none">• Windows Server 2003 /Server 2008/XP/Vista/7/8/Server 2008 R2• различные версии ОС Linux• Mac OS X 10.5 — 10.8• Unix
Сетевые протоколы	<ul style="list-style-type: none">• TCP/IPv4• DHCP, BOOTP• DNS, WINS, Bonjour, SLP, UPnP• Standard TCP/IP Printing(RAW), LPR, IPP, WSD• SNMPv 1/2/3, HTTP, IPSec;• TCP/IPv6 (DHCP, DNS, RAW, LPR, SNMPv 1/2/3, HTTP, IPSec).

Технические характеристики

Элементы	Технические характеристики
Безопасность беспроводной сети	<ul style="list-style-type: none">• Проверка подлинности: открытая система, общий ключ, персональный WPA, персональный WPA2 (PSK)• Шифрование: WEP64, WEP128, TKIP, AES

Нормативная информация

Данное устройство разработано для обычной рабочей среды и сертифицировано несколькими нормативными положениями.

Уведомление о безопасности лазерного устройства

Данное устройство сертифицировано в США и соответствует требованиям параграфа J главы 1 сборника № 21 федеральных норм и правил Министерства здравоохранения и социального обеспечения для лазерных устройств класса I (1). В других странах данный принтер сертифицирован как лазерное устройство класса I, соответствующее требованиям Международной электротехнической комиссии IEC 60825-1: 2007.

Лазерные устройства класса I не считаются опасными. Блок лазера и принтер сконструированы таким образом, что во время нормальной работы или технического обслуживания воздействие лазерного излучения на человека не превышает уровня, соответствующего классу I.

Осторожно!

Не используйте и не обслуживайте устройство, если с блока лазерного сканирования снята защитная крышка: невидимый отраженный луч может повредить глаза.

При эксплуатации изделия соблюдайте перечисленные ниже основные меры предосторожности во избежание пожара, поражения электрическим током или травмирования.



CAUTION - CLASS 3B. INVISIBLE LASER RADIATION WHEN OPEN. AVOID EXPOSURE TO THE BEAM.
DANGER - INVISIBLE LASER RADIATION WHEN OPEN. AVOID DIRECT EXPOSURE TO BEAM.
DANGER - KLASSE 3B. UNSICHTBARE LASERSTRAHLUNG, WENN OFFEN. STRAHLENAUSSETZUNG VERMEIDEN.
VORSICHT - UNSICHTBARE LASERSTRAHLUNG KLASSE 3 B, WENN ABDECKUNG GEÖFFNET. NICHT DEM STRAHL AUSSETZEN.
ATTENZIONE - CLASSE 3B. RADIZIONI LASER INVISIBILI CON IL DISPOSITIVO APERTO. EVITARE L'ESPOSIZIONE AL RAGGIO.
PRECAUCIÓN - RADIACIÓN LÁSER INVISIBLE DE CLASE 3B PRESENTE AL ABRIR. EVITE LA EXPOSICIÓN AL HAZ.
PERIGO - CLASSE 3B. RADIAÇÃO LASER INVISÍVEL AO ABRIR. EVITE EXPOSIÇÃO DIRECTA AO FEIXE.
GEVAAR - KLASSE 3B. ONZICHTBARE LASERSTRALING INDIEN GEOPEND. VERMID BLOOTSTELLING AAN DE STRAAL.
ADVARSEL - KLASSE 3B. USYNLIG LASERSTRÅLING VED ÅBNING. UNDGÅ UDSÆTTELSE FOR STRÅLING.
ADVARSEL - KLASSE 3B. USYNLIG LASERSTRÅLING NÅR DEKSEL ÅPNES. UNNGÅ EKSPONERING FOR STRÅLEN.
VARNING - KLASSE 3B OSYNLIG LASERSTRÅLNING NÅR DENNA DEL ÄR ÖPPNAD. STRÅLEN ÄR FARLIG.
VAROITUS - LUOKAN 3B NÄKYMÄTTÖMÄLLE LASER-SÄTEILYÄ AVATTUNA. VÄLTÄ ALTISTUMISTA SÄTEELLE.
注意 - CLASS 3B. 严禁打开, 以免被不可见激光辐射泄漏灼伤
주의 - 열리면 등급 3B 비가시 레이저 방사선이 방출됩니다. 광선에 노출을 피하십시오.

Озон и вопросы безопасности



Выброс озона устройством составляет 0,1 миллионную часть. Поскольку озон тяжелее воздуха, устройство следует устанавливать в хорошо проветриваемом помещении.

Нормативная информация

Энергосбережение



В данном устройстве используется современная технология энергосбережения, позволяющая снизить потребление энергии в неработающем состоянии.

Если в течение длительного времени принтер не получает данных, потребление им электроэнергии автоматически снижается.

ENERGY STAR и логотип ENERGY STAR являются зарегистрированными в США товарными знаками.

Дополнительную информацию о программе ENERGY STAR см. на веб-сайте <http://www.energystar.gov>.

Модели, имеющие сертификат ENERGY STAR, снабжены маркировкой ENERGY STAR на корпусе. Проверьте, обладает ли ваше устройство сертификатом ENERGY STAR.

Только для Китая

回收和再循环

为了保护环境，我们公司已经为废弃的产品建立了回收和再循环系统。我们会为您无偿提供回收同类废旧产品的服务。当您废弃您正在使用的产品时，请您及时与授权耗材更换中心取得联系，我们会及时为您提供服务。

中国能效标识

型号	能效等级	典型能耗 (kW·h)
Xpress M2676N	1	1.15
Xpress M2676FH	1	1.16
Xpress M2876HN	1	1.33

依据国家标准 GB 25956-2010

Утилизация



При переработке и утилизации упаковки данного устройства следует соблюдать нормы охраны окружающей среды.

Нормативная информация

Правильная утилизация этого изделия (электрическое и электронное оборудование)

(Действительно для стран с отдельной утилизацией отходов)



Такая маркировка на продукте, компонентах и в документации означает, что по истечении срока службы продукта и его электронных компонентов (например, зарядного устройства, гарнитуры или кабеля USB) их нельзя утилизировать вместе с другими бытовыми отходами. Во избежание причинения вреда окружающей среде и здоровью людей при неконтролируемой утилизации, а также для поддержания необходимого уровня переработки материальных ресурсов утилизируйте устройство и его компоненты отдельно от остальных отходов.

Сведения о месте и способе утилизации продукта в соответствии с нормами природоохранных органов можно получить у продавца продукта или в соответствующей государственной организации.

Корпоративным пользователям следует связаться с поставщиком продукта в соответствии с положениями контракта. Запрещается утилизировать продукт и электрические принадлежности вместе с другими производственными отходами.

Только для США

Электронные устройства подлежат специальной утилизации. Адрес ближайшего к вам центра по утилизации вы можете узнать на сайте: www.samsung.com/recyclingdirect или по телефону (877) 278 - 0799

Нормативная информация

Правильная утилизация батарей данного устройства

Данные правила действуют в странах Европейского союза и других европейских странах с отдельной системой возврата батарей



Маркировка на батарее, руководстве или упаковке означает, что по истечении срока ее службы батарею нельзя утилизировать вместе с другими бытовыми отходами. Присутствие символов Hg, Cd или Pb на маркировке указывает на содержание в батарее ртути, кадмия или свинца сверх значений, указанных в директиве ЕС 2006/66. При неправильной утилизации данные вещества могут нанести вред здоровью людей или окружающей среде. В целях защиты природных ресурсов и повторного использования материалов, пожалуйста, не выбрасывайте батареи вместе с бытовым мусором, воспользуйтесь системой бесплатного возврата батарей, принятой в вашем регионе.

Предупреждение № 65 Штата Калифорния (только США)

The California Safe Drinking Water and Toxic Enforcement Act requires the Governor of California to publish a list of chemicals known to the State of California to cause cancer or reproductive toxicity and requires businesses to warn of potential exposure to such chemicals.

WARNING: This product contains chemicals known to the State of California to cause cancer, birth defects or other reproductive harm.
This appliance can cause low-level exposure to the chemicals, which can be minimized by operating the appliance in a well ventilated area.

Только для Тайваня

警告

本電池如果更換不正確會有爆炸的危險
請依製造商說明書處理用過之電池

Нормативная информация

Излучение радиоволн

Информация Федеральной комиссии по средствам связи (FCC)

Данное устройство соответствует требованиям части 15 правил Федеральной комиссии по связи. При эксплуатации устройства должны соблюдаться указанные ниже условия.

- Данное устройство не должно создавать вредных помех.
- Оно должно воспринимать все помехи, в том числе и те, которые могут нарушить его работу.

Данное устройство прошло испытания, показавшие его соответствие ограничениям, относящимся к части 15 правил Федеральной комиссии по связи США для цифровых устройств класса В. Эти ограничения введены, чтобы в разумных пределах обеспечить защиту от вредных помех в жилых помещениях. Данное оборудование генерирует, использует и может излучать радиоволны, а в случае установки и эксплуатации с нарушением инструкций — создавать помехи в каналах радиосвязи. Однако отсутствие помех в конкретном случае установки не гарантируется. Если устройство создает помехи радио- и телевизионному приему (что можно определить путем его выключения и включения), пользователю рекомендуется попытаться устранить помехи одним из указанных ниже способов.

- Переориентировать или переместить приемную антенну.

- Увеличить расстояние между устройством и приемником.
- Подключить оборудование и приемное устройство к разным ветвям сети электропитания.
- Проконсультироваться с продавцом или специалистом по радио- или телевизионному оборудованию.



Внесение в устройство изменений, не одобренных производителем, может повлечь за собой потерю пользователем права на эксплуатацию данного устройства.

Обязательные нормы Канады в отношении радиопомех

Данная цифровая аппаратура не выходит за рамки ограничений класса В в области излучения радиопомех для цифровых устройств, установленных стандартом «Цифровая аппаратура» (ICES-003) Министерства науки и промышленности Канады.

Cet appareil numérique respecte les limites de bruits radioélectriques applicables aux appareils numériques de Classe B prescrites dans la norme sur le matériel brouilleur : « Appareils Numé », ICES-003 é'Industrie éet Sciences Canada.

Нормативная информация

Соединенные Штаты Америки

Федеральная комиссия по связи (FCC)

Направленное излучение (FCC, часть 15)

В принтер может быть встроено маломощное радиоустройство (высокочастотное устройство беспроводной связи), работающее в полосе частот 2,4 / 5 ГГц. Если в принтер не встроено такое устройство, пропустите этот раздел. Проверить наличие устройств беспроводной связи можно по этикетке устройства.

Использование устройств беспроводной связи, которые могут присутствовать в системе, в США допускается только при наличии на этикетке идентификационного номера FCC.

В соответствии с общим правилом FCC минимальное расстояние между принтером и телом человека (без учета конечностей) при работе с устройствами беспроводной связи должно составлять 20 см. При включенных устройствах беспроводной связи принтер должен находиться на расстоянии не менее 20 см от тела человека. Выходная мощность устройств беспроводной связи, которые могут быть встроены в принтер, намного ниже предельных значений воздействия высоких частот, установленных FCC.

Запрещается устанавливать передатчик рядом с другим передатчиком и использовать его с другой антенной или передатчиком.

При эксплуатации устройства должны соблюдаться два следующих условия: (1) устройство не должно создавать недопустимых помех, (2) оно должно принимать все помехи, в том числе и те, которые могут нарушить его работу.



Запрещаются ремонт и техническое обслуживание устройств беспроводной связи пользователем, а также их изменение. В случае внесения изменений в устройство беспроводной связи разрешение на его эксплуатацию аннулируется. Для технического обслуживания и ремонта устройства обращайтесь к производителю.

Положение Федеральной комиссии по связи о работе с беспроводными сетями



При установке и эксплуатации данной комбинации передатчика с антенной вблизи от антенны возможно превышение уровня воздействия высоких частот, составляющего 1 мВт/см². В связи с этим пользователь всегда должен находиться на расстоянии не менее 20 см от антенны. Запрещается устанавливать устройство рядом с другим передатчиком или передающей антенной.

Нормативная информация

Только для России

AB57



Только для Германии

Das Gerät ist nicht für die Benutzung am Bildschirmarbeitsplatz gemäß Bildschirmarbeitsverordnung vorgesehen.

Только для Турции

- RoHS
EEE Yönetmeliğine Uygundur.
This EEE is compliant with RoHS.
- Bu ürünün ortalama yaşam süresi 7 yıl, garanti süresi 2 yıldır.

Только для Таиланда

This telecommunication equipment conforms to NTC technical requirement.

Только для Канады

Данное изделие соответствует техническим требованиям, принятым Министерством промышленности Канады. / Le present materiel est conforme aux specifications techniques applicables d'Industrie Canada.

Эквивалентное число сигнала вызова (REN) используется для определения числа устройств, которые можно подключить к телефонной линии. Терминал может состоять из любой комбинации устройств, но сумма эквивалентных чисел сигнала вызова всех устройств не должна превышать пяти. / L'indice d'équivalence de la sonnerie (IES) sert à indiquer le nombre maximal de terminaux qui peuvent être raccordés à une interface téléphonique. La terminaison d'une interface peut consister en une combinaison quelconque de dispositifs, à la seule condition que la somme d'indices d'équivalence de la sonnerie de tous les dispositifs n'excede pas cinq.

Нормативная информация

Маркировка факсимильных сообщений

Согласно Акту о защите абонентов телефонных сетей от 1991 года отправка факсимильных сообщений с использованием компьютера или других электронных устройств является незаконной, если сообщение не содержит в нижнем и верхнем поле каждой передаваемой страницы или на первой странице следующих данных:

- 1 даты и времени передачи;
- 2 рода занятий, названия предприятия или имени человека, отправившего сообщение;
- 3 телефонного номера передающего аппарата, номера компании, подразделения или персонального номера.

Телефонная компания может изменить средства связи и режим работы оборудования, если такое действие необходимо для нормального функционирования и не противоречит части 68 правил Федеральной комиссии связи. Если ожидаются изменения, которые могут привести к несовместимости окончного оборудования клиента со средствами связи телефонной компании, потребовать модификации окончного оборудования клиента или иным образом затронуть его использование или работу, клиент должен быть извещен в письменной форме для обеспечения непрерывной работы.

Эквивалентное число сигнала вызова

Эквивалентное число сигнала вызова и регистрационный номер Федеральной комиссии связи для данного устройства можно найти на наклейке, расположенной в нижней или на задней части устройства. В некоторых случаях эти номера нужно будет сообщить телефонной компании.

Эквивалентное число сигнала вызова (REN) используется для определения нагрузочной способности телефонной линии и ее перегрузки. Установка нескольких типов оборудования на одну телефонную линию может привести к проблемам во время отправки и принятия телефонных вызовов, особенно если телефонная линия занята. Для того чтобы обеспечить должное качество услуг телефонной связи, сумма эквивалентных чисел сигнала вызова оборудования, установленного на одну телефонную линию, должна быть меньше пяти. Для некоторых линий сумма, равная пяти, может быть неприменима. Если какое-либо оборудование работает неправильно, необходимо немедленно отключить его от телефонной линии, т.к. дальнейшая эксплуатация этого оборудования может привести к повреждению телефонной сети.

Данное устройство соответствует требованиям части 68 правил Федеральной комиссии связи, принятым Американской ассоциацией телефонной связи. На задней стороне изделия находится наклейка, содержащая, кроме прочей информации, идентификатор товара в формате US:AAAEQ##TXXXX. При необходимости этот номер должен предоставляться телефонной компанией.

Нормативная информация



Согласно правилам Федеральной комиссии связи, внесение несанкционированных производителем изменений в конструкцию оборудования может повлечь за собой лишение пользователя прав на использование данного оборудования. В случае если окончательное оборудование вызвало повреждения телефонной сети, телефонная компания обязана уведомить клиента о возможном временном прекращении предоставления услуг связи. Однако если возможности предварительного уведомления нет, компания может временно приостановить предоставление услуг связи, если она:

- a** сразу сообщит об этом клиенту;
- b** предоставит клиенту возможность разрешить проблемы с оборудованием;
- c** сообщит клиенту о его праве подать жалобу в Федеральную комиссию связи в соответствии с процедурами, изложенными в параграфе E части 68 правил Федеральной комиссии связи.

Кроме того, необходимо учитывать перечисленные ниже факторы

- При разработке данного устройства не предусматривалось его подключение к цифровым PBX-системам.
- При использовании на одной телефонной линии с устройством модема или факс-модема могут возникнуть проблемы передачи и приема. Не рекомендуется подключать к телефонной линии, к которой подключено данное устройство, другое оборудование, за исключением обычного телефонного аппарата.

- Если в районе вашего размещения существует большой риск подвергнуться удару молнии или скачкам напряжения, рекомендуется установить устройства защиты от перепадов напряжения как для электросети, так и для телефонных линий. Устройства защиты от перепадов напряжения можно приобрести у торгового представителя или в магазинах, торгующих телефонами и специальным электронным оборудованием.
- В случае если вы запрограммировали номера телефонов для вызова при чрезвычайных ситуациях и собираетесь сделать тестовый звонок, не забудьте предупредить об этом соответствующую службу по обычному телефону. Диспетчер службы проинструктирует вас о том, как проводить такие тесты.
- Данное устройство нельзя использовать в таксофонных линиях и линиях коллективного пользования.
- Данное устройство обеспечивает индуктивную связь со слуховым аппаратом.

Данное оборудование можно подключить к телефонной сети, используя стандартный модульный разъем USOC RJ-11C.

Нормативная информация

Замена вилки шнура питания (только для Великобритании)

Внимание!

Шнур питания для данного устройства оснащен стандартной вилкой (BS 1363), рассчитанной на силу тока 13 А, со встроенным плавким предохранителем на 13 А. При проверке или замене предохранителя необходимо пользоваться соответствующими плавкими предохранителями на 13 А. Затем следует поставить на место крышку предохранителя. В случае утери крышки предохранителя не пользуйтесь вилкой до приобретения другой крышки.

Для этого свяжитесь с продавцом, у которого было приобретено устройство.

Вилки на 13 А широко используются в Великобритании и подходят в большинстве случаев. Однако в некоторых зданиях (в основном старой постройки) отсутствуют стандартные розетки, рассчитанные на силу тока 13 А. В этом случае необходимо приобрести соответствующий адаптер. Не удаляйте со шнура несъемную вилку.



Если вы отрезали литую вилку, сразу же выбросите ее. Вилку запрещается подключать снова, т. к. это может привести к поражению электрическим током в том случае, если вы вставите ее в розетку.

Важное предупреждение:



Устройство необходимо заземлить.

Провода шнура питания имеют описанную ниже цветовую маркировку.

- **Желтый и зеленый:** Заземление
- **Синий:** Нейтральный
- **Коричневый:** Питание

Если цвет проводов шнура питания отличается от обозначений на вилке, выполните указанные ниже действия.

Соедините желто-зеленый провод с контактом, обозначенным буквой «E», значком заземления или пометкой желто-зеленого или зеленого цвета.

Синий провод соедините с контактом, обозначенным буквой «N» или пометкой черного цвета.

Коричневый провод соедините с контактом, обозначенным буквой «L» или пометкой красного цвета.

В вилке, переходнике или удлинителе должен быть плавкий предохранитель на 13 А.

Нормативная информация

Декларация соответствия (для стран Европы)

Сертификация

Настоящим компания Samsung Electronics заявляет о соответствии данного продукта [Xpress M267xN, Xpress M287xND] необходимым требованиям и прочим соответствующим положениям следующих документов: директива ЕС об электромагнитной совместимости (2004/108/ЕС) и Директива ЕС о низком напряжении (2006/95/ЕС).



Настоящим компания Samsung Electronics заявляет о соответствии данного продукта [Xpress M267xF, Xpress M267xFN, Xpress M267xHN, Xpress M287xFD, Xpress M287HN, Xpress M287FW] необходимым требованиям и прочим соответствующим положениям следующих документов: Директива R&TTE 1999/5/ЕС.

Декларацию о соответствии можно найти на сайте www.samsung.com. Зайдите в Support (Поддержка) > Download center (Центр загрузки) и введите имя вашего принтера (МФУ) для просмотра EuDoC.

1 января 1995 г.: директива Совета 2006/95/ЕС о согласовании законов государств — членов Европейского союза, касающихся электромагнитной совместимости.

1 января 1996: Директива ЕС 2004/108/ЕС о согласовании законов государств — членов Европейского союза, касающихся электромагнитной совместимости.

9 марта 1999: Директива Совета 1999/5/ЕС о радиотехническом оборудовании и терминалах связи и взаимном признании их соответствия требованиям. Полный текст декларации, содержащий соответствующие директивы и стандарты, можно получить в торговом представительстве корпорации Samsung Co., Ltd.

Сертификат ЕС

Сертифицировано в соответствии с Директивой ЕС 1999/5/ЕС о радио- и телекоммуникационном оборудовании (факс)

Данное изделие Samsung сертифицировано компанией Samsung для подключения к одному разъему бытовой телефонной сети (PSTN) во всех странах ЕС согласно директиве 1999/5/ЕС. Устройство предназначено для работы в национальных телефонных сетях и системах PBX европейских стран:

в случае возникновения неполадок обращайтесь в лабораторию Euro QA Lab компании Samsung Electronics Co., Ltd.

Нормативная информация

Изделие прошло испытание на соответствие стандартам TBR21. В помощь пользователям терминального оборудования, которое соответствует данному стандарту, Европейский институт телекоммуникационных стандартов (ETSI) выпустил документ (EG 201 121), носящий рекомендательный характер, который содержит примечания и дополнительные требования для обеспечения сетевой совместимости терминалов TBR21. Изделие разработано в соответствии со всеми применимыми рекомендациями, содержащимися в этом документе, и полностью соответствует им.

Информация о соответствии требованиям Европейского Союза к радиоустройствам (для изделий с радиоустройствами, сертифицированными Европейским Союзом)

В данный принтер может быть встроено маломощное радиоустройство (беспроводное высокочастотное устройство связи), работающее в полосе частот 2,4 ГГц / 5 ГГц. Оно предназначено для использования в домашних и офисных помещениях. Если в принтер не встроено такое устройство, пропустите этот раздел. Проверить наличие устройств беспроводной связи можно по этикетке устройства.



Использование устройств беспроводной связи, которые могут присутствовать в системе, в Европейском Союзе допускается только при наличии на этикетке идентификационного знака "CE".

Выходная мощность устройств беспроводной связи, которые могут быть встроены в принтер, намного ниже предельных значений воздействия высоких частот, установленных Европейской комиссией в директиве R&TTE.

Европейские страны, в которых разрешено использование беспроводных устройств связи:

Страны ЕС

Европейские страны, в которых имеются ограничения на использование устройств беспроводной связи:

Европейский союз

Страны Европейской экономической зоны и Европейской ассоциации свободной торговли

На данный момент ограничений нет

Только для Израиля

מס' אישור אלחוטי של משרד התקשורת הוא 51-29003
אסור להחליף את האנטנה המקורית של המכשיר,
ולא לעשות בו כל שינוי טכני אחר.

Нормативная информация

Заявления о соответствии нормам

Рекомендации по использованию устройств беспроводной связи

В принтер может быть встроено маломощное радиоустройство (высокочастотное устройство беспроводной связи), работающее в полосе частот 2,4 / 5 ГГц. В следующем разделе содержатся рекомендации по работе с устройствами беспроводной связи.

Дополнительные ограничения и предупреждения для отдельных стран приводятся в разделах, посвященных этим странам или группам стран. Использование встроенных устройств беспроводной связи допускается только в странах, указанных в примечании о сертификации на этикетке с параметрами устройства. Если название страны, в которой вы собираетесь использовать устройство, на этикетке отсутствует, обратитесь в местное сертификационное агентство и ознакомьтесь с требованиями. Использование устройств беспроводной связи тщательно контролируется и может быть запрещено.

Выходная мощность устройств беспроводной связи, которые могут быть встроены в принтер, намного ниже действующих в настоящее время ограничений на воздействие высоких частот. Поскольку излучение устройств беспроводной связи (которые могут быть встроены в принтер) не превышает действующих ограничений, установленных стандартами и рекомендациями по безопасности радиоустройств, производитель считает работу с ними безопасной. Однако при обычной работе, независимо от мощности устройства, следует проявлять осторожность и свести к минимуму контакт человека с устройством.

В соответствии с общими нормами минимальное расстояние между беспроводным устройством и телом человека при работе с устройствами беспроводной связи должно составлять не менее 20 см. При включенных устройствах беспроводной связи устройство должно находиться на расстоянии не менее 20 см от тела человека.

Запрещается устанавливать передатчик рядом с другим передатчиком и использовать его с другой антенной или передатчиком.

В некоторых случаях на устройства беспроводной связи накладываются более жесткие ограничения. Примеры таких ограничений:

Нормативная информация



Высокочастотные устройства беспроводной связи могут создавать помехи работе оборудования коммерческих воздушных судов. Действующими правилами полетов предусмотрено отключение таких устройств на время полета. Примерами устройств беспроводной связи являются коммуникационные устройства стандарта IEEE 802.11 (также называемого «беспроводной Ethernet») и Bluetooth.



Использование устройств беспроводной связи может быть ограничено или запрещено, если существует риск создания недопустимых помех другим устройствам или службам. Например, ограничения на их использование могут действовать в аэропортах, больницах и в местах повышенной концентрации кислорода или горючего газа. Если вы не уверены в том, что использование устройства беспроводной связи допускается в конкретных обстоятельствах, обратитесь в соответствующую инстанцию и получите разрешение на включение и эксплуатацию устройства.



В разных странах действуют различные ограничения на использование устройств беспроводной связи. Поскольку в систему встроено устройство беспроводной связи, перед поездкой в ту или иную страну обратитесь в органы контроля использования радиоустройств и узнайте о наличии ограничений.



Запрещается эксплуатация устройств беспроводной связи в неполной комплектации, с открытыми крышками или снятыми средствами защиты.



Запрещаются ремонт и техническое обслуживание устройств беспроводной связи пользователем, а также их изменение. В случае внесения изменений в устройство беспроводной связи разрешение на его эксплуатацию аннулируется. Для технического обслуживания и ремонта устройства обращайтесь к производителю.



Используйте только драйверы принтера, сертифицированные для использования в данной стране. Для получения дополнительной информации обратитесь в службу технической поддержки производителя. См. также комплект восстановления системы.

Нормативная информация

Только для Китая

产品中有毒有害物质或元素的名称及含量

部件名称	有毒有害物质或元素					
	铅 (Pb)	汞 (Hg)	镉 (Cd)	六价铬 (Cr ⁶⁺)	多溴联苯 (PBB)	多溴联苯醚 (PBDE)
塑料	○	○	○	○	○	○
金属 (机箱)	×	○	○	○	○	○
印刷电路部件 (PCA)	×	○	○	○	○	○
电缆 / 连接器	×	○	○	○	○	○
电源设备	×	○	○	○	○	○
电源线	×	○	○	○	○	○
机械部件	×	○	○	○	○	○
卡盒部件	×	○	○	○	○	○
定影部件	×	○	○	○	○	○
扫描仪部件 - CCD (如果有)	×	×	○	○	○	○
扫描仪部件 - 其它 (如果有)	×	○	○	○	○	○
印刷电路板部件 (PBA)	×	○	○	○	○	○
墨粉	○	○	○	○	○	○
滚筒	○	○	○	○	○	○

○：表示该有毒有害物质在该部件所有均质材料中的含量均在 SJ/T 11363-2006 标准规定的限量要求以下。

×：表示该有毒有害物质至少在该部件的某一均质材料中的含量超出 SJ/T 11363-2006 标准规定的限量要求。

以上表为目前本产品含有有毒有害物质的信息。本信息由本公司的配套厂家提供，经本公司审核后而做成，本产品的部分部件含有有毒有害物质，这些部件是在现有科学技术水平下暂时无可替代物质，但三星电子将会一直为满足 SJ/T 11363-2006 标准而做不懈的努力。

Авторские права

© 2013 Samsung Electronics Co., Ltd, Все права защищены.

Данное руководство пользователя предназначено только для ознакомления. Любая информация, содержащаяся в нем, может быть изменена без предупреждения.

Корпорация Samsung Electronics не несет ответственности за какие бы то ни было убытки, прямые или косвенные, вызванные использованием данного руководства пользователя или связанные с ним.

- Samsung и логотип Samsung являются товарными знаками компании Samsung Electronics Co., Ltd.
- Microsoft, Windows, Windows Vista, Windows 7, Windows 8 и Windows Server 2008 R2 являются зарегистрированными товарными знаками или товарными знаками корпорации Microsoft.
- iPad, iPhone, iPod touch, Mac и Mac OS являются торговыми марками Apple Inc., зарегистрированными в США и других странах. AirPrint и логотип AirPrint являются товарными знаками Apple Inc.
- LaserWriter является торговой маркой компании Apple Computer, Inc.
- Все другие товарные знаки и названия продуктов являются собственностью их законных владельцев — компаний или организаций.

Лицензионное соглашение об использовании открытого кода приведено в файле '**LICENSE.txt**', который находится на компакт-диске, входящем в комплект поставки.

REV. 1.03

Руководство пользователя

Samsung Multifunction *Xpress*

M267x series

M287x series

РАСШИРЕННОЕ

Данное руководство содержит информацию об установке, расширенной конфигурации, эксплуатации, а также поиске и устранении неисправностей в различных операционных системах. Некоторые функции могут различаться в зависимости от модели и региона.

КРАТКОЕ

В данном руководстве представлена информация по установке, основным функциям и устранению неисправностей в системе Windows.

РАСШИРЕННОЕ



1. Установка программного обеспечения

Установка для Макинтош	158
Переустановка в ОС Макинтош	159
Установка для Linux	160
Переустановка для Linux	161



2. Использование устройства, подключенного к сети

Полезные сетевые программы	163
Настройка проводной сети	165
Установка драйвера по сети	169
Конфигурация IPv6	179
Настройка беспроводной сети	182
Samsung MobilePrint	216
AirPrint	218
Google Cloud Print™	220



3. Полезные сведения о меню настройки

Прежде, чем начать читать эту главу	224
Меню Печать	225
Меню в режиме копирования	227
Меню Факс	230
Настройка системы	235



4. Специальные функции

Поправка на высоту	245
Ввод различных символов	246
Настройка телефонной книги факса	248
Функции принтера	252
Функции сканера	269
Функции факса	278



5. Полезные инструменты управления

Доступ к инструментам управления	291
Easy Capture Manager	292
Samsung AnyWeb Print	293
Драйвер Easy Eco	294
Настройка сообщения SyncThru™ Web Service	295
Работа с Samsung Easy Document Creator	299
Работа с Samsung Easy Printer Manager	300
Работа с приложением Состояние принтера Samsung	304
Работа с программой Samsung Printer Experience	306
Работа в Linux с Unified Driver Configurator	312



6. Устранение неисправностей

Проблемы при подаче бумаги	317
----------------------------	-----

Неполадки кабеля или источника питания	318
Неполадки при печати	319
Проблемы качества печати	325
Неполадки при копировании	333
Неполадки при сканировании	335
Неисправности в режиме факса	337
Неполадки операционной системы	339



1. Установка программного обеспечения

В данной главе содержатся инструкции по установке необходимого и полезного программного обеспечения для использования в среде, где устройство подключается с помощью кабеля. Локальное устройство — это устройство, подключенное к компьютеру напрямую с помощью кабеля. Если устройство подключено к сети, пропустите указанные ниже действия и перейдите к установке драйвера сетевого устройства (см. раздел «Установка драйвера по сети» на стр. 169).

- **Установка для Макинтош** **158**
- **Переустановка в ОС Макинтош** **159**
- **Установка для Linux** **160**
- **Переустановка для Linux** **161**



- Если вы используете операционную систему Windows, см указания по установке драйвера в Кратком руководстве (см. «Установка драйвера локально» на стр. 32).
- Используйте кабель USB длиной не более 3 м.

Установка для Макинтош

1 Убедитесь в том, что устройство подключено к компьютеру и включено.

2 Вставьте компакт-диск, входящий в комплект поставки, в дисковод для компакт-дисков.

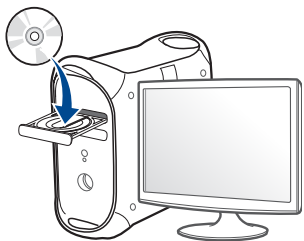

3 Дважды щелкните значок компакт-диска, появившийся на рабочем столе Макинтош.

- В системе OS X 10.8 дважды щелкните значок компакт-диска, появившийся в окне **Finder**.

4 Дважды щелкните по папке **MAC_Installer** > значок **Installer OS X**.

5 Щелкните **Continue**.

6 Ознакомьтесь с лицензионным соглашением и нажмите **Continue**.

7 Чтобы принять условия лицензионного соглашения, нажмите кнопку **Agree**.

8 Нажмите кнопку **Install**. Будут установлены все компоненты, необходимые для работы устройства.

В режиме **Customize** можно выбрать устанавливаемые компоненты.

9 Введите пароль и нажмите кнопку **OK**.

10 Выберите **Direct Connection using USB cable** в поле **Printer Connection Type** и щелкните **Continue**.

11 Нажмите кнопку **Add Printer**, чтобы выбрать свой принтер и добавить его в список принтеров.

Если ваше устройство поддерживает функции факса, нажмите кнопку **Add Fax**, чтобы выбрать факс и добавить его в список факсов

12 После установки нажмите кнопку **Close**.

Переустановка в ОС Макинтош

Если драйвер работает некорректно, удалите и переустановите его.

- 1 Откройте папку **Applications > Samsung > Printer Software Uninstaller**.
- 2 Чтобы удалить ПО принтера, щелкните **Continue**.
- 3 Выберите программу для удаления и нажмите **Uninstall**.
- 4 Введите пароль и нажмите кнопку **OK**.
- 5 После завершения удаления нажмите кнопку **Close**.



Если устройство уже было добавлено, удалите его из списка **Print Setup Utility** или **Print & Fax**.

Установка для Linux

Чтобы установить программное обеспечение для принтера и сканера в системе Linux, загрузите пакет ПО с веб-сайта компании Samsung (<http://www.samsung.com> > ваш продукт > Поддержка и загрузка).

Установка Unified Linux Driver

- 1 Убедитесь в том, что устройство подключено к компьютеру и включено.
- 2 При появлении окна **Administrator Login** введите слово «root» в поле **Login**, затем введите пароль системы.



Для установки программного обеспечения необходимо войти в систему в качестве привилегированного пользователя (root). Если вы не являетесь привилегированным пользователем, обратитесь к системному администратору.

- 3 Загрузите пакет Unified Linux Driver на компьютер с веб-сайта компании Samsung.
- 4 Щелкните пакет **Unified Linux Driver** правой кнопкой мыши и извлеките его.
- 5 Дважды щелкните **cdroot > autorun**.
- 6 Когда появится экран приветствия, нажмите кнопку **Next**.

- 7 По завершении установки нажмите кнопку **Finish**.

Программа установки добавляет значок Unified Driver Configurator на рабочий стол и группу Unified Driver в системное меню. В случае затруднений обратитесь к экранной справке. Это можно сделать через системное меню или из любого приложения пакета драйверов Windows, например **Unified Driver Configurator** или **Image Manager**.

Переустановка для Linux

Если драйвер работает некорректно, удалите и переустановите его.

- 1 Убедитесь в том, что устройство подключено к компьютеру и включено.
- 2 При появлении окна **Administrator Login** введите слово «root» в поле **Login**, затем введите пароль системы.

Чтобы удалить программное обеспечение принтера, необходимо войти в систему в качестве привилегированного пользователя (root). Если вы не являетесь привилегированным пользователем, обратитесь к системному администратору.
- 3 Откройте программу Terminal. В окне терминала введите следующие данные.

```
[root@localhost root]#cd /opt/Samsung/mfp/uninstall/  
[root@localhost uninstall]#./uninstall.sh
```
- 4 Нажмите кнопку **Next**.
- 5 Нажмите **Finish**.



2. Использование устройства, подключенного к сети

В этой главе приведены пошаговые инструкции по подготовке устройства, подключаемого через сеть, и программного обеспечения к эксплуатации.

- **Полезные сетевые программы** 163
- **Настройка проводной сети** 165
- **Установка драйвера по сети** 169
- **Конфигурация IPv6** 179
- **Настройка беспроводной сети** 182
- **Samsung MobilePrint** 216
- **AirPrint** 218
- **Google Cloud Print™** 220



В зависимости от модели список поддерживаемых дополнительных устройств и функций может меняться (см. «Функции различных моделей» на стр. 8).

Полезные сетевые программы

Существует несколько программ, позволяющих настроить параметры сети. Особенно полезны они будут для сетевых администраторов, которым приходится управлять несколькими устройствами по сети.



- Перед использованием перечисленных ниже программ задайте IP-адрес устройства.
- Функции и комплектация устройств могут различаться в зависимости от модели и региона (см. «Функции различных моделей» на стр. 8).

SyncThru™ Web Service

Встроенный веб-сервер сетевого принтера позволяет выполнять следующие задачи (см. «Настройка сообщения SyncThru™ Web Service» на стр. 295).

- Проверка информации о расходных материалах и их наличия.
- Индивидуальная настройка параметров устройства.
- Настройка параметров уведомлений по электронной почте. Если вы установите этот параметр, состояние устройства (окончание тонера или ошибки устройства) будут автоматически отправляться на указанный электронный адрес получателя.
- Настройка параметров сети, необходимых для подключения устройства к различным сетевым средам.

SyncThru™ Web Admin Service

Это веб-решение по управлению устройствами предназначено для сетевых администраторов. Программа SyncThru™ Web Admin Service представляет собой эффективное средство управления сетевыми устройствами, которое дает возможность удаленно контролировать их работу и устранять неполадки с любого узла, где имеется корпоративный доступ к Интернету.

- Загрузить эту программу можно с веб-узла <http://solution.samsungprinter.com>.

Настройка проводной сети SetIP

Эта служебная программа позволяет выбрать сетевой интерфейс и вручную настроить IP-адреса для использования в протоколе TCP/IP.

- См. «Конфигурация IPv4-адреса с помощью программы SetIP (Windows)» на стр. 166.
- См. «Конфигурация IPv4-адреса с помощью программы SetIP (Mac)» на стр. 167.
- См. «Конфигурация IPv4-адреса с помощью программы SetIP (Linux)» на стр. 168.

Полезные сетевые программы



- Эта функция недоступна, если устройство не поддерживает сетевой интерфейс (см. «Вид сзади» на стр. 26).
- Эта программа не поддерживает TCP/IPv6.

Настройка проводной сети

Печать отчета о конфигурации сети

Печать **Отчета о конфигурации сети** можно запустить с панели управления устройства, где отображены текущие сетевые параметры устройства. Этот отчет поможет вам в настройке сети.

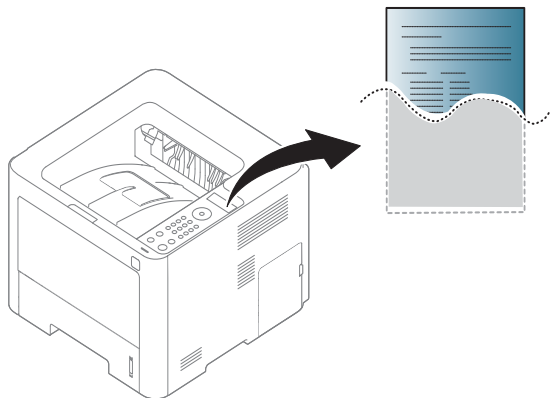

- Доступ к меню в разных моделях может осуществляться по-разному (см. «Доступ в меню» на стр. 37)
- В некоторых моделях для перехода к меню нижнего уровня может потребоваться нажать кнопку **OK**.

- **Устройство оснащено дисплеем:** Нажмите на кнопку  (**Меню**) на панели управления и выберите **Сеть > Конфигур. сети**.

В данном **Отчете о конфигурации сети** можно найти MAC-адрес и IP-адрес устройства.

Пример

- MAC-адрес: 00:15:99:41:A2:78
- IP-адрес: 169.254.192.192

Установка IP-адреса



- Эта функция недоступна, если устройство не поддерживает сетевой интерфейс (см. «Вид сзади» на стр. 26).
- Эта программа не поддерживает TCP/IPv6.

Для печати и управления устройством по сети необходимо сначала задать для него IP-адрес. В большинстве случаев новый IP-адрес автоматически назначается сервером DHCP (Dynamic Host Configuration Protocol Server – сервер динамической настройки узлов), расположенным в сети.

Настройка проводной сети

Конфигурация IPv4-адреса с помощью программы SetIP (Windows)

Прежде чем использовать программу SetIP следует отключить брандмауэр компьютера, нажав **Панель управления > Центр обеспечения безопасности > Брандмауэр Windows**.

- 1 Загрузите ПО с веб-сайта Samsung, распакуйте и установите его: (<http://www.samsung.com> > ваш продукт > Поддержка или загрузка).
- 2 Следуйте инструкциям в окне установки.
- 3 Подключите устройство к сети с помощью сетевого кабеля.
- 4 Включите устройство.
- 5 В Windows откройте меню **Пуск** и последовательно выберите пункты **Все программы > Samsung Printers > SetIP > SetIP**.
- 6 Щелкните значок  (третий слева) в окне программы SetIP и откройте окно настройки TCP/IP.

- 7 Введите новые сведения об устройстве в окне настройки. Если принтер используется в корпоративной интрасети, эти сведения необходимо получить у администратора.

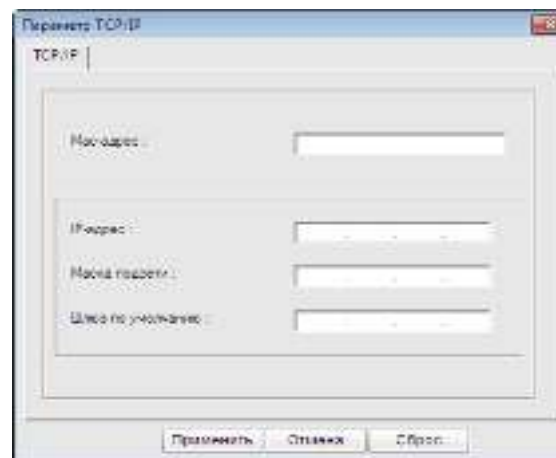

Найдите MAC-адрес устройства в **Отчете о конфигурации сети** (см. «Печать отчета о конфигурации сети» на стр. 165) и введите его без двоеточий. Например, 00:15:99:29:51:A8 вводится как 0015992951A8.

- 8 Щелкните **Применить**, а затем — кнопку **ОК**. Будет автоматически напечатан **Отчет о конфигурации сети**. Проверьте правильность настроек.

Настройка проводной сети

Конфигурация IPv4-адреса с помощью программы SetIP (Mac)

Прежде чем использовать программу SetIP следует отключить брандмауэр компьютера, нажав **System Preferences > Security > Firewall**.



В зависимости от модели компьютера описанные ниже инструкции могут меняться.

- 1 Подключите устройство к сети с помощью сетевого кабеля.
- 2 Вставьте компакт-диск, входящий в комплект поставки, в дисковод для компакт-дисков.

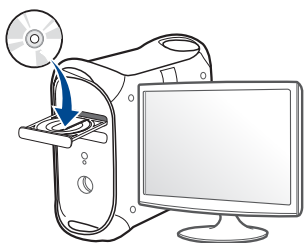

- 3 Дважды щелкните значок компакт-диска, появившийся на рабочем столе Макинтош.
 - В системе OS X 10.8 дважды щелкните значок компакт-диска, появившийся в окне Finder.

- 4 Дважды щелкните по папке **MAC_Installer > значок Installer OS X**.
- 5 Щелкните **Continue**.
- 6 Ознакомьтесь с лицензионным соглашением и нажмите **Continue**.
- 7 Чтобы принять условия лицензионного соглашения, нажмите кнопку **Agree**.
- 8 Нажмите кнопку **Install**. Будут установлены все компоненты, необходимые для работы устройства.
В режиме **Customize** можно выбрать устанавливаемые компоненты.
- 9 Введите пароль и нажмите кнопку **OK**.
- 10 Выберите **Network connection** в окне **Printer Connection Type** и щелкните **Set IP Address**.
- 11 Щелкните значок  (третий слева) в окне программы SetIP и откройте окно настройки TCP/IP.
- 12 Введите новые сведения об устройстве в окне настройки. Если принтер используется в корпоративной интрасети, эти сведения необходимо получить у администратора.

Настройка проводной сети



Найдите MAC-адрес устройства в **Отчете о конфигурации сети** (см. «Печать отчета о конфигурации сети» на стр. 165) и введите его без двоеточий. Например, 00:15:99:29:51:A8 вводится как 0015992951A8.

- Щелкните **Apply**, а затем — кнопку **OK**. Будет автоматически напечатан **Отчет о конфигурации сети**. Проверьте правильность настроек.

Конфигурация IPv4-адреса с помощью программы SetIP (Linux)

Прежде чем использовать программу SetIP следует отключить брандмауэр компьютера с помощью меню **System Preferences** или **Administrator**.



Следующие указания могут изменяться в зависимости от модели принтера или используемой операционной системы.

- Откройте `/opt/Samsung/mfp/share/utils/`.
- Дважды щелкните значок файла **SetIPApplet.html**.
- Щелкните, чтобы открыть окно настройки TCP/IP.

4

Введите новые сведения об устройстве в окне настройки. Если принтер используется в корпоративной интрасети, эти сведения необходимо получить у администратора.



Найдите MAC-адрес устройства в **Отчете о конфигурации сети** (см. «Печать отчета о конфигурации сети» на стр. 165) и введите его без двоеточий. Например, 00:15:99:29:51:A8 вводится как 0015992951A8.

5

Будет автоматически напечатан **Отчет о конфигурации сети**.

Установка драйвера по сети



- Функции и комплектация устройств могут различаться в зависимости от модели и региона (см. «Функции различных моделей» на стр. 8).
- Эта функция недоступна, если устройство не поддерживает сетевой интерфейс (см. «Вид сзади» на стр. 26).
- Драйвер принтера и ПО можно установить с компакт-диска с программным обеспечением. В ОС Windows выберите драйвер принтера и ПО в окне **Выбор программ и утилит для установки**.

Windows

- 1 Убедитесь в том, что устройство включено и подключено к локальной сети. Кроме того, устройству должен быть назначен IP-адрес (см. «Установка IP-адреса» на стр. 165).
- 2 Вставьте компакт-диск, входящий в комплект поставки, в дисковод для компакт-дисков.



Если окно установки не открылось, нажмите **Пуск > Все программы > Стандартные > Выполнить**.

X:\Setup.exe, заменив «X» буквой вашего CD-ROM, и нажмите кнопку **ОК**.

- Для Windows 8

Если окно установки не появится, тогда в **Charms(Чудо-кнопки)** выберите **Найти > Apps(Приложения)** и введите в строку поиска слово **Выполнить**. Введите команду X:\Setup.exe, заменив «X» буквой, соответствующей приводу для компакт-дисков, и нажмите кнопку **ОК**.

Если появится вопрос «**Выберите действия для диска.**», выберите **Run Setup.exe**.

- 3 Прочитайте и примите **Лицензионное соглашение на использование программного обеспечения и Использование расширенных возможностей и участие в программе сбора данных об использовании принтера** (не обязательно). Затем нажмите кнопку **Далее**.

Установка драйвера по сети

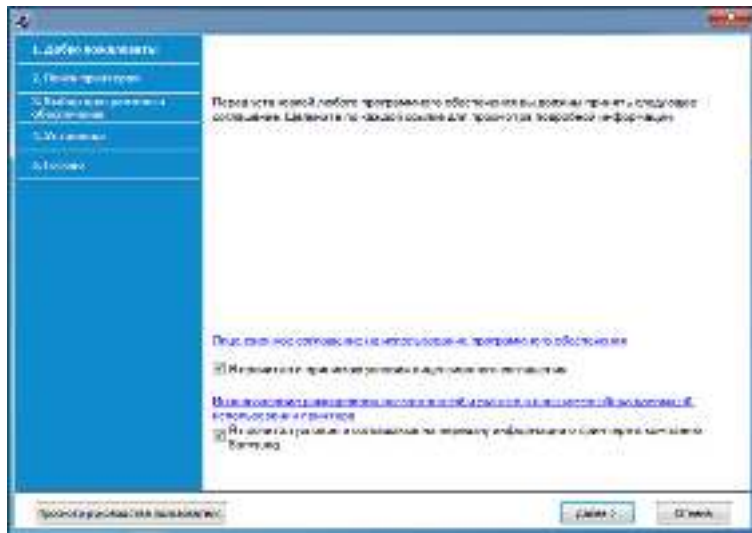

- 4 Выберите **Сетевое подключение** в окне **Тип подключения принтера**.
- 5 Когда откроется окно **Подключенное устройство**, проверьте, подключено ли устройство к вашей сети. Затем нажмите кнопку **Далее**.



Возможно, брандмауэр блокирует сетевое соединение. Перед подключением устройства к сети отключите брандмауэр.

- 6 Будут отображены найденные устройства. Выберите необходимое устройство и нажмите кнопку **ОК**.
- 7 Следуйте инструкциям в окне установки.

В меню Пуск Windows 8



- Приложение **Samsung Printer Experience** можно использовать в меню **Пуск**, только если установлен драйвер V4. Драйвер V4 автоматически загружается из пакета обновлений Windows при подключении компьютера к сети Интернет. Вы также можете вручную загрузить драйвер V4 с веб-сайта Samsung по адресу www.samsung.com > ваш продукт > Поддержка и загрузка.
- Приложение **Samsung Printer Experience** можно загрузить из **Windows Магазин**. Чтобы делать покупки в **WindowsStore(Магазин)**, у вас должна быть учетная запись Microsoft.
 - a В **Charms(Чудо-кнопки)** выберите **Найти**.
 - b Выберите **Store(Магазин)**.
 - c Найдите **Samsung Printer Experience**.
 - d Нажмите кнопку **Install**.
- При установке только драйверов с компакт-диска, который входит в комплект поставки, драйвер V4 не устанавливается. Если вы хотите использовать драйвер V4 в режиме **Рабочий стол**, его можно загрузить с веб-сайта Samsung по адресу www.samsung.com > ваш продукт > Поддержка и загрузка.
- Если вы хотите установить инструменты управления принтером Samsung, вы должны установить их с компакт-диска, который входит в комплект поставки.

Установка драйвера по сети

- 1 Убедитесь в том, что устройство включено и подключено к локальной сети. Кроме того, устройству должен быть назначен IP-адрес (см. «Установка IP-адреса» на стр. 165).
- 2 В **Charms(Чудо-кнопки)** выберите **Параметры > Изменение параметров компьютера > Устройства**.
- 3 Нажмите **Добавить устройство**.
На экране отобразятся найденные устройства.
- 4 Выберите имя модели или хоста, которые вы хотите использовать.



Вы можете распечатать Отчет о конфигурации через панель управления устройства, чтобы посмотреть текущие сетевые параметры устройства и имя хоста (см. «Печать отчета о конфигурации сети» на стр. 206).

- 5 Драйвер будет автоматически установлен из **Windows Update**.

Режим автоматической установки

Режим автоматической установки — метод установки, не требующий участия пользователя. В данном случае драйверы устройства и ПО автоматически устанавливаются на ваш компьютер. Для начала автоматической установки введите `/s` или `/S` в командное окно.

Параметры командной строки



В следующей таблице показаны команды, которые можно использовать в командном окне.



Следующие командные строки действительны при использовании в команде `/s` или `/S`. `/h`, `/H` или `/?`— исключительные команды, которые могут использоваться отдельно.

Командная строка	Определение	Описание
<code>/s</code> или <code>/S</code>	Запуск автоматической установки.	Установка драйверов устройства без интерфейсных сообщений и участия пользователя.

Установка драйвера по сети

Командная строка	Определение	Описание
/r«<имя порта>» или /P«<имя порта>»	Порт принтера.  С помощью стандартного монитора TCP/IP порта создается сетевой порт. Для локального порта этот порт должен существовать в системе до определения его с помощью команды.	Имя порта принтера можно указать как IP-адрес, имя узла, имя локального USB-порта или имя порта IEEE1284. Пример <ul style="list-style-type: none">• /r"xxx.xxx.xxx.xxx", где "xxx.xxx.xxx.xxx" обозначает IP-адрес сетевого принтера. /p"USB001", /P"LPT1:", /p"hostname"
/a«<путь_установки>» или /A«<путь_установки>»	Определение пути для установки.  Путь установки должен соответствовать условиям установки.	Так как драйверы устройств должны иметь особое местоположение в ОС, эта команда применима только к программным приложениям.

Командная строка	Определение	Описание
/n«<Имя принтера>» или /N«<Имя принтера>»	Имя принтера. Создается экземпляр имени принтера.	С помощью этого параметра можно добавлять имена принтеров по желанию.
/nd или /ND	При использовании этой команды устанавливаемый драйвер не назначается драйвером устройства по умолчанию.	Указывает, что установленный драйвер устройства не будет использоваться по умолчанию, если в системе присутствуют другие драйверы принтера. Если в системе нет установленных драйверов устройства, этот параметр не применяется, так как ОС Windows назначает установленный драйвер используемым по умолчанию.

Установка драйвера по сети

Командная строка	Определение	Описание
/x или /X	Использование существующих файлов драйвера устройства для создания имени принтера, если он установлен.	Эта команда позволяет установить принтер, который использует установленные файлы драйвера без установки дополнительного драйвера.
/up«<имя принтера>» или /UP«<имя принтера>»	Удаляет только указанный принтер, а не файлы драйвера.	Эта команда позволяет удалить только указанный принтер из системы, не затронув другие драйверы принтера. Файлы драйвера принтера не будут удалены из системы.
/d или /D	Деинсталлирует все драйверы устройств и приложения из системы.	Эта команда удаляет из системы все установленные драйверы устройств и программные приложения.

Командная строка	Определение	Описание
/v«<общее имя>» или /V«<общее имя>»	Общий доступ к установленным драйверам устройства и добавление других доступных платформных драйверов для Point & Print.	Устанавливает все поддерживаемые ОС Windows платформные драйверы устройств в систему и открывает им общий доступ с указанным значением <общее имя> для Point & Print.
/o или /O	После установки откроется папка Принтеры и факсы .	Данная команда откроет папку Принтеры и факсы после тихой установки.
/h, /H или /?	Показывает использование командной строки.	

Установка драйвера по сети

Mac

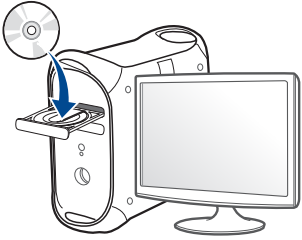
- 1 Убедитесь в том, что устройство включено и подключено к локальной сети.
- 2 Вставьте компакт-диск, входящий в комплект поставки, в дисковод для компакт-дисков.

- 3 Дважды щелкните значок компакт-диска, появившийся на рабочем столе Макинтош.
 - В системе OS X 10.8 дважды щелкните значок компакт-диска, появившийся в окне **Finder**.
- 4 Дважды щелкните по папке **MAC_Installer** > значок **Installer OS X**.
- 5 Щелкните **Continue**.
- 6 Ознакомьтесь с лицензионным соглашением и нажмите **Continue**.

- 7 Чтобы принять условия лицензионного соглашения, нажмите кнопку **Agree**.
- 8 Нажмите кнопку **Install**. Будут установлены все компоненты, необходимые для работы устройства.
В режиме **Customize** можно выбрать устанавливаемые компоненты.
- 9 Введите пароль и нажмите кнопку **OK**.
- 10 Выберите **Network connection** в окне **Printer Connection Type** и щелкните **Continue**.
- 11 Нажмите кнопку **Add Printer**, чтобы выбрать свой принтер и добавить его в список принтеров.
- 12 Щелкните **IP** и выберите **HP Jetdirect - Socket** в поле **Protocol**.
- 13 Введите IP-адрес устройства в поле **Address**.
- 14 Укажите имя очереди в поле **Queue**. Если не удастся определить имя очереди для сервера печати, сначала воспользуйтесь очередью по умолчанию.
- 15 Если функция автоматического выбора не работает, выберите **Select Printer Software** и имя устройства в списке **Print Using**.
- 16 Щелкните **Add**.
- 17 После установки нажмите кнопку **Close**.

Установка драйвера по сети

Linux

Чтобы установить программное обеспечение для принтера и сканера в системе Linux, загрузите пакет ПО с веб-сайта компании Samsung (<http://www.samsung.com> > ваш продукт > Поддержка и загрузка).

Установите драйвер Linux и добавьте сетевой принтер

- 1 Убедитесь в том, что устройство включено и подключено к локальной сети. При этом устройству должен быть уже назначен IP-адрес.
- 2 Загрузите пакет Unified Linux Driver с веб-сайта компании Samsung.
- 3 Распакуйте файл UnifiedLinuxDriver.tar.gz и откройте созданный каталог.
- 4 Последовательно выберите папки **cdroot** > **autorun**.
- 5 Откроется окно установки Samsung. Нажмите кнопку **Next**.
- 6 Откроется окно мастера добавления принтеров. Нажмите кнопку **Next**.
- 7 Выберите сетевой принтер и нажмите кнопку **Search**.

- 8 IP-адрес и наименование модели принтера появятся в поле списка.
- 9 Выберите устройство и нажмите кнопку **Next**.
- 10 Введите описание принтера и нажмите кнопку **Next**.
- 11 После добавления устройства нажмите кнопку **Finish**.
- 12 По завершении установки нажмите кнопку **Finish**.

Добавление сетевого принтера

- 1 Дважды щелкните значок **Unified Driver Configurator**.
- 2 Нажмите **Add Printer..**
- 3 Откроется окно **Add printer wizard**. Нажмите кнопку **Next**.
- 4 Выберите пункт **Network printer** и нажмите кнопку **Search**.
- 5 IP-адрес и наименование модели принтера появятся в списке.
- 6 Выберите устройство и нажмите кнопку **Next**.
- 7 Введите описание принтера и нажмите кнопку **Next**.
- 8 После добавления устройства нажмите кнопку **Finish**.

Установка драйвера по сети

UNIX



- Прежде чем устанавливать драйвер принтера для UNIX, убедитесь, что ваше устройство поддерживает операционную систему UNIX (см. «Операционная система» на стр. 8).
- Команды отмечены кавычками - "", при вводе команд пропускайте "".
- Функции и комплектация устройств могут различаться в зависимости от модели и региона (см. «Операционная система» на стр. 8).

Для того чтобы использовать драйвер принтера для UNIX, нужно сначала установить пакет драйверов принтера для UNIX, а затем настроить принтер. Вы можете загрузить пакет драйверов принтера для системы UNIX с веб-сайта компании Samsung (<http://www.samsung.com> > ваш продукт > Поддержка и загрузка).

Установка пакета драйверов принтера в UNIX

Процесс установки является общим для всех упомянутых выше ОС семейства UNIX.

- 1 Загрузите с веб-сайта Samsung пакет унифицированного драйвера принтера для UNIX и распакуйте его.
- 2 Получите права привилегированного пользователя (root).
"su -"
- 3 Скопируйте необходимый пакет драйверов на нужный компьютер под управлением ОС UNIX.



Для получения информации по операции монтирования обратитесь к руководству UNIX.

- 4 Распакуйте пакет драйверов принтера для UNIX .
Например, в операционной системе IBM AIX для этого используются следующие команды.
"gzip -d < имя пакета | tar xf -"
- 5 Перейдите в папку с распакованными файлами.
- 6 Запустите скрипт установки.
"./install -i"
install – файл скрипта установки, используемый для установки/удаления пакета драйверов UNIX.
Выполните команду "**chmod 755 install**" для смены прав доступа скрипта установки.

Установка драйвера по сети

7 Выполните команду “. /install -c”, чтобы проверить результат установки.

8 В командной строке выполните команду “installprinter”. На экран будет выведено окно мастера установки принтера **Add Printer Wizard**. Настройте принтер, пользуясь следующим алгоритмом.

 В некоторых ОС семейства UNIX, например Solaris 10, добавленный принтер может быть недоступен. В этом случае выполните следующие команды в терминале привилегированного пользователя:

```
“accept <printer_name>”
```

```
“enable <printer_name>”
```

Удаление драйвера принтера



Для удаления принтера из системы следует воспользоваться специальной утилитой.

- a В командной строке выполните команду “**uninstallprinter**”. Запустится мастер удаления принтера **Uninstall Printer Wizard**. Установленные в системе принтеры будут представлены в выпадающем списке.
- b Выберите подлежащий удалению принтер.
- c Для удаления принтера из системы щелкните **Delete**.
- d Выполните команду “. /install -d”, чтобы удалить пакет драйверов.
- e Чтобы проверить результат удаления, выполните команду “. /install -c”.

Чтобы снова установить пакет, выполните команду “. /install -i”, чтобы переустановить бинарные файлы.

Установка драйвера по сети

Настройка принтера

Для добавления принтера в ОС UNIX выполните команду «installprinter» из командной строки. На экран будет выведено окно мастера установки принтера. Установите принтер, пользуясь следующим алгоритмом.

- 1 Введите имя принтера.
- 2 Выберите нужную модель принтера из списка.
- 3 Введите описание, соответствующее типу принтера, в поле **Type** (Необязательно).
- 4 Введите описание принтера в поле **Description** (Необязательно).
- 5 Укажите расположение принтера в поле **Location**.
- 6 Введите IP-адрес или DNS имя принтера в текстовое поле **Device** при сетевом подключении. В ОС IBM AIX с интерфейсами **jetdirect Queue type** разрешен ввод только имени DNS, использование числовых IP-адресов не допускается.
- 7 В меню **Queue type** соединение отображается как **lpd** или **jetdirect** в соответствующем списке. В ОС Sun Solaris доступен дополнительный тип **usb**.
- 8 Для задания числа копий выберите **Copies**.
- 9 Установите флажок **Collate** для сортировки отпечатков.
- 10 Установите флажок **Reverse Order** для печати в обратном порядке.
- 11 Установите флажок **Make Default** для использования этого принтера по умолчанию.
- 12 Для добавления принтера нажмите кнопку **OK**.

Конфигурация IPv6



Протокол **IPv6** поддерживается только в Windows Vista или более поздних версиях.



- Функции и комплектация устройств могут различаться в зависимости от модели и региона (см. «Функции различных моделей» на стр. 8 или «Обзор меню» на стр. 37).
- Если сеть IPv6 не работает, установите для всех параметров сети значения по умолчанию и повторите попытку с помощью команды **Сброс настроек**.

Устройство поддерживает перечисленные ниже IPv6-адреса для сетевой печати и управления устройством.

- **Link-local Address**: локальный IPv6-адрес с автоматическим изменением конфигурации (адрес начинается с FE80).
- **Stateless Address**: IPv6-адрес, автоматически настраиваемый сетевым маршрутизатором.
- **Stateful Address**: IPv6-адрес, настраиваемый сервером DHCPv6.
- **Manual Address**: IPv6-адрес, настраиваемый пользователем вручную.

В сетевом окружении, работающем по протоколу IPv6, выполните указанные ниже действия для настройки IPv6-адреса.

С помощью панели управления

Включение IPv6



- Доступ к меню в разных моделях может осуществляться по-разному (см. «Доступ в меню» на стр. 37)
- В некоторых моделях для перехода к меню нижнего уровня может потребоваться нажать кнопку **ОК**.

- 1 Нажмите (**Меню**) > **Сеть** > **TCP/IP (IPv6)** > **Включить IPv6** на панели управления.
- 2 Выберите **Вкл.** и нажмите на кнопку **ОК**.
- 3 Выключите и снова включите устройство.



При установке драйвера принтера не настраивайте IPv4 и IPv6 одновременно. Рекомендуем настраивать IPv4 или IPv6 .

Конфигурация IPv6

Настройка DHCPv6-адреса

При использовании в сети сервера DHCPv6 можно установить один из указанных ниже параметров для динамической конфигурации сетевого узла по умолчанию.



- Доступ к меню в разных моделях может осуществляться по-разному (см. «Доступ в меню» на стр. 37)
- В некоторых моделях для перехода к меню нижнего уровня может потребоваться нажать кнопку **OK**.

- 1 Нажмите  (**Меню**) > **Сеть** > **TCP/IP (IPv6)** > **Конфиг. DHCPv6** на панели управления.
- 2 Нажмите **OK**, чтобы выбрать нужное вам значение.
 - **Адрес DHCPv6**: всегда использовать DHCPv6 независимо от запроса маршрутизатора.
 - **Откл. DHCPv6**: никогда не использовать DHCPv6 независимо от запроса маршрутизатора.
 - **Маршрутизатор**: использовать DHCPv6 только при запросе маршрутизатора.

В программе SyncThru™ Web Service

Включение IPv6

- 1 В операционной системе Windows запустите веб-браузер (например Internet Explorer). Введите IP-адрес устройства (http:// xxx.xxx.xxx.xxx) в поле адреса и нажмите клавишу Enter или щелкните **Перейти**.
- 2 При первом входе в **SyncThru™ Web Service** введите имя пользователя и пароль администратора. Введите указанные ниже идентификатор пользователя и пароль. В целях безопасности рекомендуем изменить стандартный пароль.
 - **Идентификатор**: **admin**
 - **Пароль**: **sec00000**
- 3 При открытии окна **SyncThru™ Web Service** наведите курсор на **Настройки** в верхней строке меню и нажмите **Параметры сети**.
- 4 Нажмите **TCP/IPv6** на левой панели страницы.
- 5 Установите флажок в поле **Протокол IPv6**, чтобы включить IPv6.
- 6 Нажмите кнопку **Применить**.
- 7 Выключите и снова включите устройство.

Конфигурация IPv6



- Вы также можете настроить DHCPv6.
- Чтобы настроить IPv6-адрес вручную:
Установите флажок **Ввод адреса вручную**. Затем будет активировано текстовое поле **Адрес/Префикс**. Введите оставшуюся часть адреса (напр.: 3FFE:10:88:194::**AAAA**. А — шестнадцатеричный символ от 0 до 9 или от A до F).

- 3 Введите IPv6-адрес (например, http://[FE80::215:99FF:FE66:7701]).



Адрес необходимо вводить в квадратных скобках «[]».

Настройка IPv6-адреса

- 1 Запустите веб-браузер, который поддерживает адресацию IPv6 для URL-адресов, например Internet Explorer.
- 2 Выберите один из IPv6-адресов (**Link-local Address**, **Stateless Address**, **Stateful Address**, **Manual Address**) из **Отчета о конфигурации сети** (см. «Печать отчета о конфигурации сети» на стр. 165).
 - **Link-local Address**: локальный IPv6-адрес с автоматическим изменением конфигурации (адрес начинается с FE80).
 - **Stateless Address**: IPv6-адрес, автоматически настраиваемый сетевым маршрутизатором.
 - **Stateful Address**: IPv6-адрес, настраиваемый сервером DHCPv6.
 - **Manual Address**: IPv6-адрес, настраиваемый пользователем вручную.

Настройка беспроводной сети



- Убедитесь, что ваше устройство поддерживает беспроводную сеть. В некоторых моделях беспроводная сеть может быть недоступна (см. «Функции различных моделей» на стр. 8).
- Если сеть IPv6 не работает, установите для всех параметров сети значения по умолчанию и повторите попытку с помощью команды **Сброс настроек**.

Приступая к работе

Знакомство с вашим типом сети

Как правило, между компьютером и принтером одновременно можно установить только одно соединение.

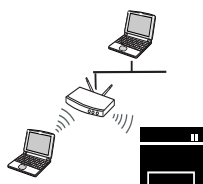

Режим инфраструктуры

Такая система используется главным образом дома и в небольших офисах. В этом режиме связь с беспроводным устройством обеспечивается с помощью точки доступа.

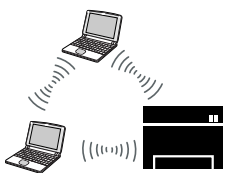

Режим Ad-hoc

В этом режиме точка доступа не используется. Компьютер взаимодействует с беспроводным устройством напрямую.

Имя в беспроводной сети и сетевой пароль

Беспроводные сети требуют более серьезного обеспечения безопасности, поэтому при первой установке точки доступа для работы в сети создаются сетевое имя (SSID), тип используемой защиты и сетевой пароль. Перед продолжением установки принтера попросите администратора сети указать эти параметры.







Настройка беспроводной сети

Введение в методы настройки беспроводной сети.



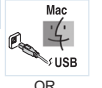



Беспроводную сеть можно настроить на самом устройстве или через компьютер. Выберите метод настройки в таблице ниже.



Функция настройки беспроводной сети различается в зависимости от модели и региона.

Метод настройки	Метод подключения		Описание и ссылки
С точкой доступа 	С компьютера 	A 	Пользователи ОС Windows, см. «Подключение к точке доступа с помощью USB-кабеля» на стр. 189.
		B 	Пользователи ОС Windows, см. «Точка доступа без USB-кабеля (рекомендуется)» на стр. 192.
		C  OR 	<ul style="list-style-type: none">Пользователи Mac, см. «Подключение к точке доступа с помощью USB-кабеля» на стр. 198.Пользователи Mac, см. «Точка доступа без USB-кабеля (рекомендуется)» на стр. 201.
	Через панель управления устройства 	D 	См. «Использование сетевого кабеля» на стр. 205.
		E 	См. «Устройства, оснащенные дисплеем» на стр. 186.
		F 	См. «Использование кнопки «Меню»» на стр. 188.

Настройка беспроводной сети

Метод настройки	Метод подключения		Описание и ссылки
Без точки доступа 	С компьютера		
	Ad-hoc 	G 	Пользователи ОС Windows, см. «Ad hoc через USB-кабель» на стр. 195.
		H 	Пользователи Mac, см. «Ad hoc через USB-кабель» на стр. 203.
	Настройка Wi-Fi Direct		
	Wi-Fi Direct 	I 	См. «Настройка Wi-Fi Direct для печати с мобильных устройств» на стр. 209.



- При возникновении проблем во время настройки беспроводного соединения или установки драйверов, см. главу "Устранение неисправностей" («Устранение неисправностей беспроводной сети» на стр. 211).
- Настоятельно рекомендуем защитить точку доступа паролем. Если не задать пароль для точки доступа, посторонние лица могут подключаться к ней с помощью компьютеров, смартфонов или принтеров. Указания по настройке пароля для точки доступа см. в руководстве пользователя к ней.

Настройка беспроводной сети

Использование кнопки WPS

Если ваше устройство и точка доступа (или беспроводной маршрутизатор) поддерживают WPS (Wi-Fi Protected Setup™), можно легко настроить параметры сети, нажав кнопку  на панели управления принтера. При этом не требуется использовать компьютер.





- Если нужно использовать беспроводную сеть в режиме инфраструктуры, убедитесь в том, что сетевой кабель отключен от устройства. Способ подключения к точке доступа или беспроводному маршрутизатору (с помощью кнопки **WPS (PBC)**) или ввода PIN-кода на компьютере) зависит от используемой точки доступа (или беспроводного маршрутизатора). См. руководство пользователя для точки доступа или беспроводного маршрутизатора.
- При настройке беспроводной сети с помощью кнопки WPS, параметры безопасности могут изменяться. Чтобы предотвратить это, заблокируйте возможность изменения текущих параметров безопасности беспроводной сети для WPS. Название параметра может отличаться в зависимости от типа точки доступа (беспроводного маршрутизатора).

Подготовка

- Убедитесь в том, что точка доступа или беспроводной маршрутизатор поддерживает режим WPS (Wi-Fi Protected Setup™).
- Убедитесь в том, что устройство поддерживает режим WPS (Wi-Fi Protected Setup™).
- Убедитесь, что компьютер подключен к сети (только при необходимости ввода PIN-кода).

Выбор типа подключения

Существует два метода подключения устройства к беспроводной сети с помощью кнопки  (WPS) на панели управления.

Метод **Настройки с помощью нажатия кнопки (PBC)** позволяет подключить устройство к беспроводной сети путем нажатия кнопки  (WPS) на панели управления устройства, а также кнопки WPS (PBC) на точке доступа (беспроводном маршрутизаторе) с поддержкой Wi-Fi Protected Setup™ (WPS) соответственно.

Метод с использованием **персонального идентификационного кода (PIN)** позволяет подключиться к беспроводной сети с помощью ввода предоставленного PIN-кода на точке доступа (беспроводном маршрутизаторе) с поддержкой WPS (Wi-Fi Protected Setup™).

Настройка беспроводной сети

По умолчанию в устройстве используется режим **настройки с помощью нажатия кнопки (PBC)**, который рекомендуется для обычной беспроводной сетевой среды.



Чтобы изменить режим WPS, нажмите  (Меню) > **Сеть** > **Беспроводной** > **OK** > **Параметры WPS**.

Устройства, оснащенные дисплеем

Подключение в режиме PBC

- 1 Нажмите  (Меню) > **Сеть** > **Беспроводной** > **Параметры WPS** > **PBC** на панели управления.

Или нажмите кнопку  (WPS) на панели управления и удерживайте ее более 2 секунд.

устройство перейдет в режим ожидания до нажатия кнопки WPS (PBC) на точке доступа или беспроводном маршрутизаторе (не более двух минут).

- 2 Нажмите кнопку **WPS (PBC)** на точке доступа (или беспроводном маршрутизаторе).

Сообщения отображаются на дисплее в следующем порядке:

- a **Подключение:** устройство подключается к точке доступа или беспроводному маршрутизатору.

- b **Подключено:** После успешного подключения устройства к беспроводной сети индикатор WPS горит непрерывно.
- c **AP SSID:** По завершении процесса подключения к беспроводной сети на дисплее появляется информация о SSID точки доступа.

- 3 Вставьте компакт-диск из комплекта поставки в привод компьютера и выполните настройку беспроводной сети, следуя указаниям на экране.

Подключение в режиме PIN

- 1 Нажмите  (Меню) > **Сеть** > **Беспроводной** > **Параметры WPS** > **PIN** на панели управления.

Или нажмите кнопку  (WPS) на панели управления и удерживайте ее более 2 секунд.

- 2 на экране появится PIN-код, состоящий из 8 цифр.

В течение двух минут необходимо ввести восьмизначный PIN-код на компьютере, подключенном к точке доступа (или беспроводному маршрутизатору).

Сообщения отображаются на дисплее в следующем порядке:

- a **Подключение:** устройство начинает подключение к беспроводной сети.
- b **Подключено:** После успешного подключения устройства к беспроводной сети индикатор WPS горит непрерывно.

Настройка беспроводной сети

- с **Тип SSID:** По завершении процесса подключения к беспроводной сети на дисплее появляется SSID-информация точки доступа.

- 3 Вставьте компакт-диск из комплекта поставки в привод компьютера и выполните настройку беспроводной сети, следуя указаниям на экране.

Повторное подключение к сети

При отсутствии подключения к беспроводной сети устройство автоматически пытается повторно подключиться к точке доступа или беспроводному маршрутизатору с помощью использованных ранее параметров беспроводного подключения и адреса.



Устройство автоматически повторно подключается к беспроводной сети в следующих случаях:

- при перезагрузке устройства.
- при перезагрузке точки доступа или беспроводного маршрутизатора.

Отмена процесса подключения

Чтобы отменить подключение к беспроводной сети, нажмите, а затем отпустите кнопку  (Стоп/Сброс) на панели управления.

Повторную попытку подключения к беспроводной сети следует выполнять не раньше чем через две минуты.

Отключение от сети

Для отключения от беспроводной сети нажмите кнопку  (WPS) на панели управления и удерживайте ее более двух секунд.

- **Если сеть Wi-Fi находится в режиме ожидания:** устройство немедленно отключается от беспроводной сети. Индикатор WPS гаснет.
- **Если сеть Wi-Fi используется:** пока устройство ожидает завершения текущего задания, индикатор WPS быстро мигает. Затем устройство автоматически отключается от беспроводной сети. Индикатор WPS гаснет.

Настройка беспроводной сети

Использование кнопки «Меню»



Некоторые меню могут не отображаться на дисплее в зависимости от параметров или моделей. Это значит, что данные функции недоступны для этого устройства (см. «Функции различных моделей» на стр. 8).

Сначала нужно узнать SSID используемой беспроводной сети и ключ сети, если она зашифрована. Эта информация задается при установке точки доступа или беспроводного маршрутизатора. Если параметры используемой беспроводной сети неизвестны, обратитесь к администратору сети или специалисту, настраивавшему беспроводное окружение.



После подключения к беспроводной сети необходимо установить драйвер устройства для печати из приложения (см. «Установка драйвера по сети» на стр. 169).

1 Нажмите  (**Меню**) > **Сеть** > **Беспроводная** > **Настройки WLAN** на панели управления.

2 Нажмите **ОК** чтобы выбрать нужный метод настройки.

- **Мастер: (рекомендуется):** В этом режиме настройка происходит автоматически. Устройство покажет список доступных сетей. После выбора сети устройство попросит ввести ключ.
- **Нестандартный:** В этом режим пользователь может задать собственное значение SSID или отредактировать параметры безопасности.

Настройка с помощью Windows



Ярлык к программе **Настройка беспроводной сети** без компакт-диска: Если вы уже установили драйвер принтера, вы можете открыть программу **Настройка беспроводной сети**, не вставляя компакт-диск (см. «Доступ к инструментам управления» на стр. 291).

Настройка беспроводной сети

Подключение к точке доступа с помощью USB-кабеля

Подготовка

- Точка доступа
- компьютер, подключенный к сети
- компакт-диск с программным обеспечением, поставляемый с устройством
- Устройство с интерфейсом беспроводной сети
- USB-кабель

Создание инфраструктурной сети

- 1 Убедитесь, что кабель USB подключен к устройству.
- 2 Включите компьютер, точку доступа и устройство.

- 3 Вставьте компакт-диск, входящий в комплект поставки, в дисковод для компакт-дисков.

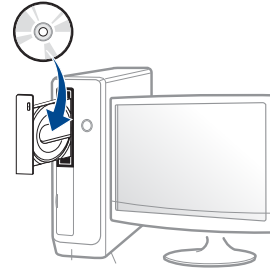

Если окно установки не открылось, нажмите **Пуск > Все программы > Стандартные > Выполнить**.

X:\Setup.exe, заменив «X» буквой вашего CD-ROM, и нажмите кнопку **ОК**.

- Для Windows 8

Если окно установки не появится, тогда в **Charms(Чудо-кнопки)** выберите **Найти > Apps(Приложения)** и введите в строку поиска слово **Выполнить**. Введите команду X:\Setup.exe, заменив «X» буквой, соответствующей приводу для компакт-дисков, и нажмите кнопку **ОК**.

Если появится вопрос «**Выберите действия для диска.**», выберите **Run Setup.exe**.

- 4 Прочитайте и примите **Лицензионное соглашение на использование программного обеспечения и Использование расширенных возможностей и участие в программе сбора данных об использовании принтера** (не обязательно). Затем нажмите кнопку **Далее**.

Настройка беспроводной сети

- 5 Выберите **Подключение к беспроводной сети** в окне **Тип подключения принтера**. Затем нажмите кнопку **Далее**.

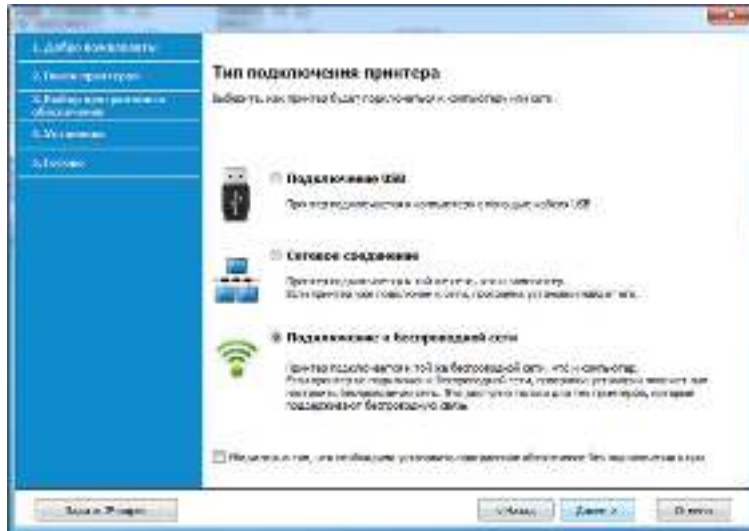

- 6 Если выбрана эта функция, открывается окно **Выбор способа настройки беспроводного подключения**. Выберите **Использование кабеля USB** и нажмите **Далее**.



Если на компьютере установлена Windows 7 или более новая версия с возможностью подключения к беспроводной сети, установка беспроводной сети продолжается автоматически. Перейдите к шагу 10.

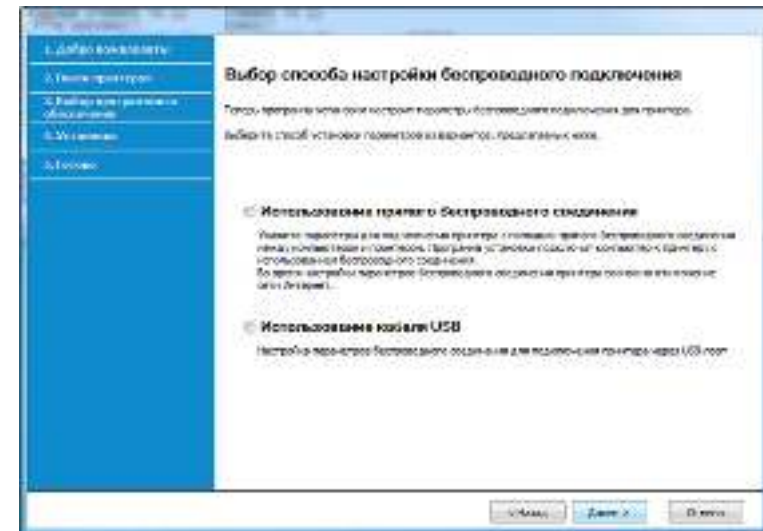

- 7 В окне появится список обнаруженных беспроводных сетевых устройств. Выберите имя (SSID) точки доступа и нажмите кнопку **Далее**.

Настройка беспроводной сети



Если не удастся найти нужное сетевое имя или требуется настроить беспроводную сеть вручную, нажмите кнопку

Дополнительно.

- **Имя беспроводной сети::** Введите SSID точки доступа (при вводе учитывается регистр символов).
- **Режим работы:** выберите **Инфраструктура**.
- **Аутентификация:** выберите тип проверки подлинности.
Открытая: проверка подлинности не используется. Шифрование применяется в зависимости от требований к безопасности данных.
С общим ключом: проверка подлинности используется. Для доступа к сети устройство должно иметь допустимый ключ WEP.
WPA Personal или WPA2 Personal: Выберите эти параметры для проверки подлинности сервера печати с помощью общего ключа WPA. В этом режиме используется общий закрытый ключ (также называемый предварительным общим ключом), который настраивается вручную в точке доступа и на всех ее клиентах.
- **Шифрование:** Выберите тип шифрования (None, WEP64, WEP128, TKIP, AES, TKIP AES).
- **Пароль сети:** Введите пароль шифрования сети.
- **Подтверждение ключа сети:** Введите пароль шифрования сети еще раз.
- **Индекс ключа WEP:** При использовании WEP-шифрования выберите соответствующий **Индекс ключа WEP**.



Если для точки доступа настроена функция защиты, выводится окно безопасности беспроводной сети.

Введите пароль сети для подключения к точке доступа (или маршрутизатору).

8

Если ваш принтер поддерживает функцию Wi-Fi Direct, на экране откроется соответствующее окно.

Нажмите **ОК** или **Далее**.



Настройка беспроводной сети



- Функция Wi-Fi Direct появляется на экране только в том случае, если принтер поддерживает эту функцию.
- Настроить Wi-Fi Direct можно с помощью Samsung Easy Printer Manager (см. «Настройка Wi-Fi Direct» на стр. 209).
- **Имя Wi-Fi Direct:** По умолчанию сети присваивается имя модели. Максимальная длина - 22 знака.
- **Настройка пароля** состоит из 8 ~ 64 цифр.

9 После завершения настройки отключите кабель USB от компьютера и устройства. Нажмите кнопку **Далее**.

10 Выберите компоненты, которые следует установить.

11 После выбора компонентов можно также изменить имя устройства, разрешить общий доступ к устройству в сети, назначить устройство в качестве используемого по умолчанию, а также изменить имя порта для каждого устройства. Нажмите кнопку **Далее**.

12 Нажмите **Finish**.

Точка доступа без USB-кабеля (рекомендуется)

Подготовка

- Компьютер с WiFi-подключением под управлением Windows 7 или более поздней версии и точкой доступа (маршрутизатором)
- компакт-диск с программным обеспечением, поставляемый с устройством
- Устройство с интерфейсом беспроводной сети



При настройке беспроводной сети устройство использует беспроводную сеть ПК. Возможно, вы не сможете установить подключение к Интернету.

Настройка беспроводной сети

Создание инфраструктурной сети

- 1 Включите компьютер, точку доступа и устройство.
- 2 Вставьте компакт-диск, входящий в комплект поставки, в дисковод для компакт-дисков.

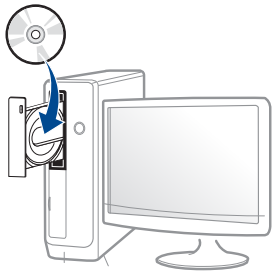

Если окно установки не открылось, нажмите **Пуск > Все программы > Стандартные > Выполнить**.

X:\Setup.exe, заменив «X» буквой вашего CD-ROM, и нажмите кнопку **OK**.

- Для Windows 8

Если окно установки не появится, тогда в **Charms(Чудо-кнопки)** выберите **Найти > Apps(Приложения)** и введите в строку поиска слово **Выполнить**. Введите команду X:\Setup.exe, заменив «X» буквой, соответствующей приводу для компакт-дисков, и нажмите кнопку **OK**.

Если появится вопрос «**Выберите действия для диска.**», выберите **Run Setup.exe**.

- 3 Прочитайте и примите **Лицензионное соглашение на использование программного обеспечения и Использование расширенных возможностей и участие в программе сбора данных об использовании принтера** (не обязательно). Затем нажмите кнопку **Далее**.
- 4 Выберите **Подключение к беспроводной сети** в окне **Тип подключения принтера**. Затем нажмите кнопку **Далее**.

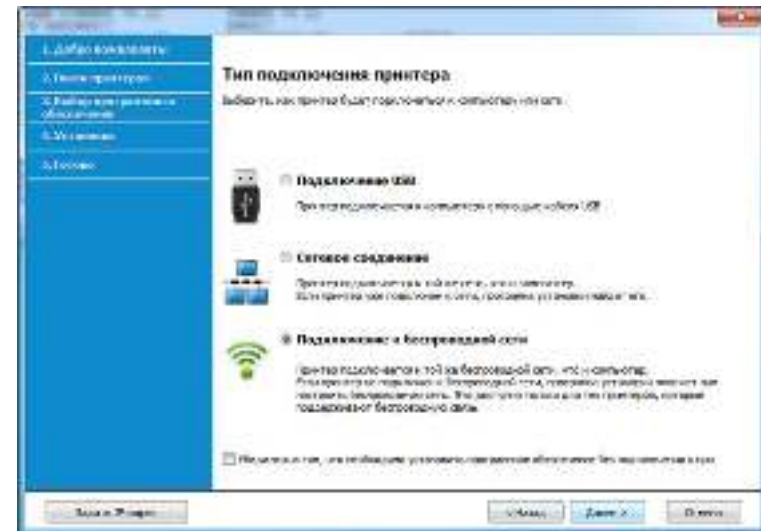

Настройка беспроводной сети

- 5 Если выбрана эта функция, открывается окно **Выбор способа настройки беспроводного подключения**. Выберите **Использование прямого беспроводного соединения** и нажмите **Далее**.

Даже если на компьютере установлена Windows 7 или более новая версия, эта функция будет недоступной, если ПК не поддерживает беспроводной сети. Настройте беспроводную сеть с помощью USB-кабеля (см. «Подключение к точке доступа с помощью USB-кабеля» на стр. 189).

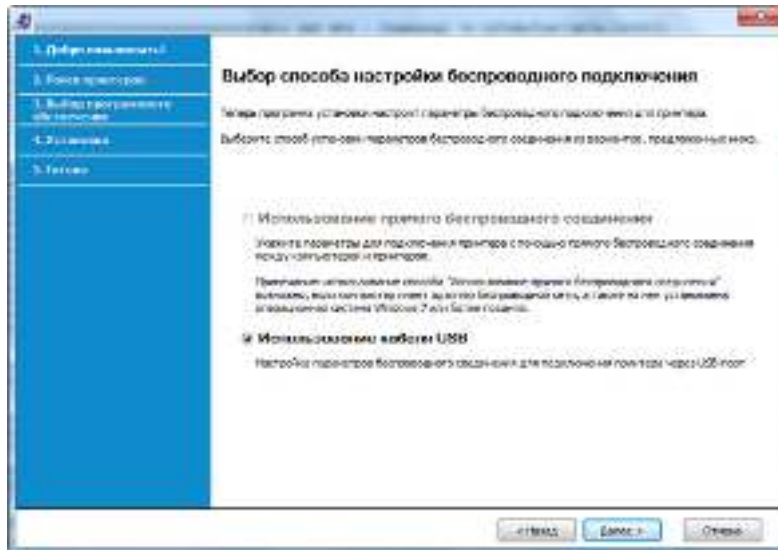

В случае открытия экрана, изображенного ниже, на протяжении 2 минут нажмите на панели управления кнопку  (WPS).

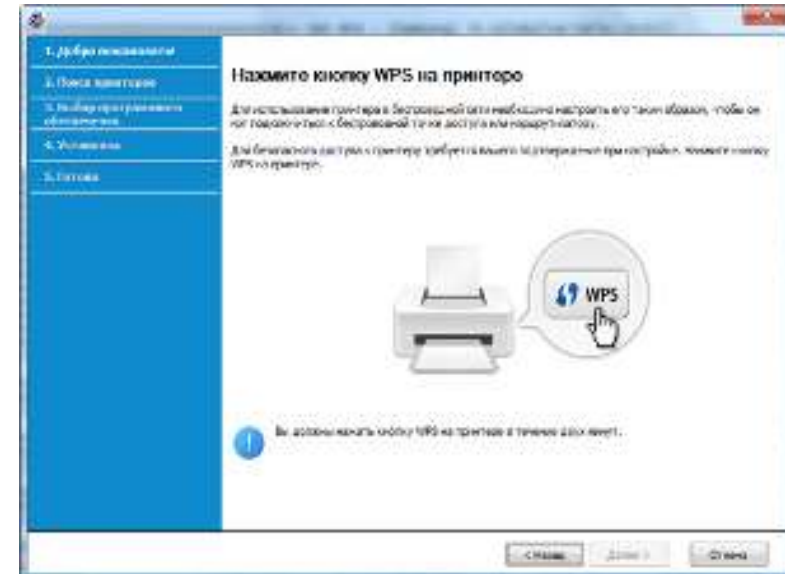

- 6 После завершения настройки беспроводной сети нажмите **Далее**.
- 7 Выберите компоненты, которые следует установить.
- 8 После выбора компонентов вы можете изменить имя драйвера принтера, открыть доступ к устройству по сети, назначить устройство принтером по умолчанию. Нажмите кнопку **Далее**.
- 9 Нажмите **Finish**.

Настройка беспроводной сети

Ad hoc через USB-кабель

Если точка доступа отсутствует, можно настроить между принтером и компьютером беспроводную сеть в режиме Ad-hoc. Для этого выполните приведенные ниже несложные инструкции.

Подготовка

- компьютер, подключенный к сети
- компакт-диск с программным обеспечением, поставляемый с устройством
- Устройство с интерфейсом беспроводной сети
- USB-кабель

Создание сети с прямым подключением в Windows

- 1** Включите компьютер и устройство с поддержкой беспроводной сети.
- 2** Вставьте компакт-диск, входящий в комплект поставки, в дисковод для компакт-дисков.

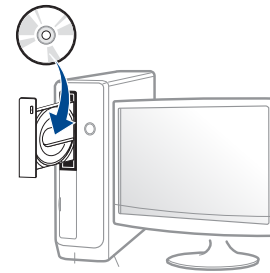

Если окно установки не открылось, нажмите **Пуск > Все программы > Стандартные > Выполнить**.

X:\Setup.exe, заменив «X» буквой вашего CD-ROM, и нажмите кнопку **ОК**.

- Для Windows 8

Если окно установки не появится, тогда в **Charms(Чудо-кнопки)** выберите **Найти > Apps(Приложения)** и введите в строку поиска слово **Выполнить**. Введите команду X:\Setup.exe, заменив «X» буквой, соответствующей приводу для компакт-дисков, и нажмите кнопку **ОК**.

Если появится вопрос «**Выберите действия для диска.**», выберите **Run Setup.exe**.

- 3** Прочитайте и примите **Лицензионное соглашение на использование программного обеспечения и Использование расширенных возможностей и участие в программе сбора данных об использовании принтера** (не обязательно). Затем нажмите кнопку **Далее**.

Настройка беспроводной сети

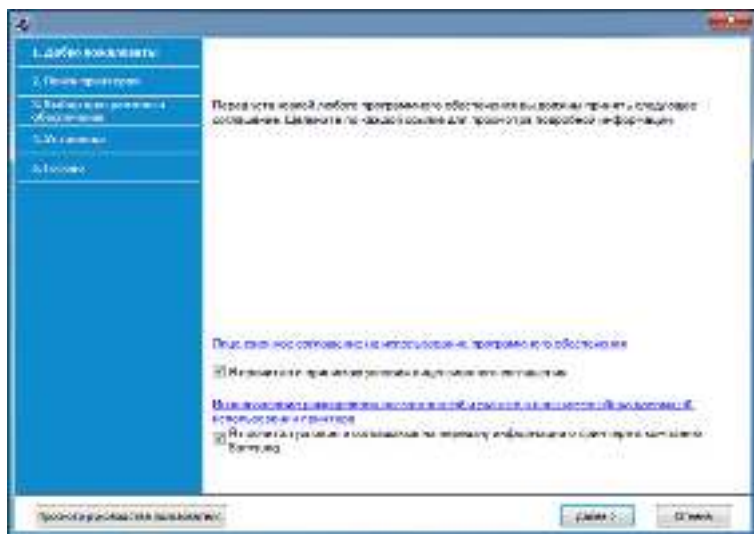

4 Выберите **Настройка беспроводного сетевого соединения с помощью кабеля USB** в окне **Тип подключения принтера**.

5 В результате поиска появится список беспроводных сетей, найденных устройством. Нажмите **Дополнительно**.



- **Имя беспроводной сети:** Введите имя SSID (при вводе учитывается регистр символов).
- **Режим работы:** Выберите режим Ad-Нос.
- **Канал:** выберите канал (**Автоматически** или значение в диапазоне от 2412 до 2467 МГц).
- **Аутентификация:** выберите тип проверки подлинности.
Открытая: проверка подлинности не используется. Шифрование применяется в зависимости от требований к безопасности данных.

С общим ключом: проверка подлинности используется. Для доступа к сети устройство должно иметь допустимый ключ WEP.

- **Шифрование:** Выберите тип шифрования (Нет, WEP64, WEP128).
- **Пароль сети:** Введите пароль шифрования сети.
- **Подтверждение ключа сети:** Введите пароль шифрования сети еще раз.
- **Индекс ключа WEP:** При использовании WEP-шифрования выберите соответствующий **Индекс ключа WEP**.

Если для сети прямого соединения заданы настройки безопасности, выводится окно безопасности беспроводной сети.

Выберите значение **Открытая** или **С общим ключом** и нажмите кнопку **Далее**.

- WEP – протокол защиты от несанкционированного доступа к беспроводной сети. Данные каждого передаваемого по сети пакета шифруются с использованием 64- или 128-разрядного ключа WEP.

Настройка беспроводной сети

- 6 Появится окно, содержащее сведения о настройках беспроводной сети. Проверьте параметры и нажмите кнопку **Далее**.



Перед вводом IP-адреса принтера необходимо узнать значения конфигурации сети. Если конфигурация сети компьютера имеет значение DHCP, настройка беспроводной сети тоже должна быть DHCP. Если конфигурация сети компьютера имеет значение «Статич.», настройка беспроводной сети тоже должна быть «Статич.».

Если для компьютера задан метод DHCP, а требуется использовать статический метод для беспроводной сети, то необходимо обратиться к администратору сети для получения статического IP-адреса.

- **Для метода DHCP**

Если в качестве метода назначения IP-адресов используется DHCP, проверьте, отображается ли в окне **Подтверждение настроек беспроводной сети** значение «DHCP». Если указан статический метод, нажмите кнопку **Изменить настройки TCP/IP**, чтобы изменить метод назначения на **Получать IP-адрес автоматически (DHCP)**.

- **Для статического метода**

Если для назначения IP-адресов используется статический метод, проверьте, отображается ли в окне **Подтверждение настроек беспроводной сети** значение Static. Если указано значение DHCP, нажмите кнопку **Изменить настройки TCP/IP**, чтобы ввести IP-адрес и другие значения конфигурации для устройства.

Например:

Если на компьютере заданы следующие параметры сети:

- IP-адрес: 169.254.133.42
- Маска подсети: 255.255.0.0

Для устройства необходимо задать следующие параметры сети:

- IP-адрес: 169.254.133.**43**
- Маска подсети: 255.255.0.0 (используйте маску подсети компьютера).
- Шлюз: 169.254.133.1

- 7 Откроется диалоговое окно **Настройка беспроводной сети завершена**. Нажмите кнопку **Далее**.
- 8 После завершения настройки отключите USB-кабель от компьютера и устройства. Нажмите кнопку **Далее**.
- 9 Выберите компоненты, которые следует установить.
- 10 После выбора компонентов можно также изменить имя устройства, разрешить общий доступ к устройству в сети, назначить устройство в качестве используемого по умолчанию, а также изменить имя порта для каждого устройства. Нажмите кнопку **Далее**.
- 11 Нажмите **Finish**.

Настройка беспроводной сети

Настройка на ОС Mac

Подключение к точке доступа с помощью USB-кабеля

Подготовка

- Точка доступа
- Принтер, подключенный к сети
- компакт-диск с программным обеспечением, поставляемый с устройством
- Устройство с интерфейсом беспроводной сети
- USB-кабель

1 Убедитесь в том, что устройство подключено к компьютеру и включено.

2 Вставьте компакт-диск, входящий в комплект поставки, в дисковод для компакт-дисков.

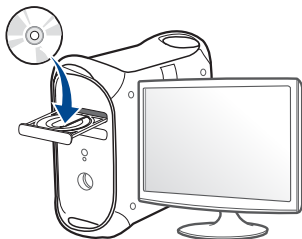

3 Дважды щелкните значок компакт-диска, появившийся на рабочем столе Макинтош.

- В системе OS X 10.8 дважды щелкните значок компакт-диска, появившийся в окне **Finder**.

4 Дважды щелкните по папке **MAC_Installer** > значок **Installer OS X**.

5 Щелкните **Continue**.

6 Ознакомьтесь с лицензионным соглашением и нажмите **Continue**.

7 Чтобы принять условия лицензионного соглашения, нажмите кнопку **Agree**.

8 Нажмите кнопку **Install**. Будут установлены все компоненты, необходимые для работы устройства.

В режиме **Customize** можно выбрать устанавливаемые компоненты.

9 Введите пароль и нажмите кнопку **OK**.

Настройка беспроводной сети

- 10 Выберите **Wireless connection** в окне **Printer Connection Type** и щелкните **Continue**.



- 11 Если откроется окно **Настройка беспроводной сети**, выберите **С помощью кабеля USB** и нажмите **Далее**.

Если это окно не появится, перейдите к шагу 15.



- 12 В окне появится список обнаруженных беспроводных сетевых устройств. Выберите имя (SSID) точки доступа и нажмите кнопку **Next**.

Настройка беспроводной сети



Чтобы настроить параметры беспроводной сети вручную, нажмите кнопку **Advanced Setting**.

- **Enter the wireless Network Name:** Введите SSID точки доступа (при вводе учитывается регистр символов).
- **Operation Mode:** выберите **Infrastructure**.
- **Authentication:** выберите тип проверки подлинности.
Open System: проверка подлинности не используется. Шифрование применяется в зависимости от требований к безопасности данных.
Shared Key: проверка подлинности используется. Для доступа к сети устройство должно иметь допустимый ключ WEP.
WPA Personal или WPA2 Personal: Выберите эти параметры для проверки подлинности сервера печати с помощью общего ключа WPA. В этом режиме используется общий закрытый ключ (также называемый предварительным общим ключом), который настраивается вручную в точке доступа и на всех ее клиентах.
- **Encryption:** выберите тип шифрования (Нет, WEP64, WEP128, TKIP, AES, TKIP AES).
- **Network Password:** Введите пароль шифрования сети.
- **Confirm Network Password:** Введите пароль шифрования сети еще раз.
- **WEP Key Index:** При использовании WEP-шифрования выберите соответствующий **WEP Key Index**.

Если для точки доступа настроена функция защиты, выводится окно безопасности беспроводной сети.

Введите пароль сети для подключения к точке доступа (или маршрутизатору).

- 13** Появится окно, содержащее сведения о настройках беспроводной сети. Проверьте параметры и нажмите кнопку **Далее**.



- Функция Wi-Fi Direct появляется на экране только в том случае, если принтер поддерживает эту функцию.
- Настроить Wi-Fi Direct можно с помощью Samsung Easy Printer Manager (см. «Настройка Wi-Fi Direct» на стр. 209).
- **Имя Wi-Fi Direct:** По умолчанию сети присваивается имя модели. Максимальная длина - 22 знака.
- **Настройка пароля** состоит из 8 ~ 64 цифр.

- 14** Откроется диалоговое окно **Настройка беспроводной сети завершена**. Нажмите кнопку **Далее**.

- 15** После завершения настройки отключите USB-кабель от компьютера и устройства. Нажмите кнопку **Далее**.

Настройка беспроводной сети

Точка доступа без USB-кабеля (рекомендуется)

Подготовка

- Компьютер с WiFi-подключением под управлением Windows 10.7 или более поздней версии и точкой доступа (маршрутизатором)
- компакт-диск с программным обеспечением, поставляемый с устройством
- Устройство с интерфейсом беспроводной сети

- 1 Убедитесь в том, что устройство подключено к компьютеру и включено.
- 2 Вставьте компакт-диск, входящий в комплект поставки, в дисковод для компакт-дисков.
- 3 Дважды щелкните значок компакт-диска, появившийся на рабочем столе Макинтош.
 - В системе OS X 10.8 дважды щелкните значок компакт-диска, появившийся в окне **Finder**.
- 4 Дважды щелкните по папке **MAC_Installer** > значок **Installer OS X**.
- 5 Щелкните **Continue**.

- 6 Ознакомьтесь с лицензионным соглашением и нажмите **Continue**.
- 7 Чтобы принять условия лицензионного соглашения, нажмите кнопку **Agree**.
- 8 Нажмите кнопку **Install**. Будут установлены все компоненты, необходимые для работы устройства.

В режиме **Customize** можно выбрать устанавливаемые компоненты.
- 9 Введите пароль и нажмите кнопку **OK**.
- 10 Выберите **Wireless network connection** в окне **Printer Connection Type** и щелкните **Continue**.



Настройка беспроводной сети

- 11** Если откроется окно **Настройка беспроводной сети**, выберите **С помощью прямого беспроводного подключения** и нажмите **Далее**.

Если это окно не появится, перейдите к шагу 13.



В случае открытия экрана, изображенного ниже, на протяжении 2 минут нажмите на панели управления кнопку  (WPS).



- 12** После завершения настройки беспроводной сети нажмите **Далее**.

- 13** После установки нажмите кнопку **Close**.

Настройка беспроводной сети

Ad hoc через USB-кабель

Если точка доступа отсутствует, можно настроить между принтером и компьютером беспроводную сеть в режиме Ad-hoc. Для этого выполните приведенные ниже несложные инструкции.

Подготовка

- компьютер, подключенный к сети
- компакт-диск с программным обеспечением, поставляемый с устройством
- Устройство с интерфейсом беспроводной сети
- USB-кабель

Создание сети прямого соединения в Mac

- 1 Убедитесь, что кабель USB подключен к устройству.
- 2 Включите компьютер и устройство с поддержкой беспроводной сети.
- 3 Вставьте компакт-диск, входящий в комплект поставки, в дисковод для компакт-дисков.
- 4 Дважды щелкните значок компакт-диска, появившийся на рабочем столе Макинтош.

- 5 Дважды щелкните по папке **MAC_Installer** > значок **Installer OS X**.
- 6 Щелкните **Continue**.
- 7 Ознакомьтесь с лицензионным соглашением и нажмите **Continue**.
- 8 Чтобы принять условия лицензионного соглашения, нажмите кнопку **Agree**.
- 9 Когда на экране появится предупреждение о том, что все работающие приложения будут закрыты, нажмите кнопку **Continue**.
- 10 Щелкните **Wireless Network Setting** в окне **User Options Pane**.
- 11 В результате поиска появится список беспроводных сетей, найденных устройством. Нажмите **Дополнительно**.



- **Enter the wireless Network Name:** Введите имя SSID (при вводе учитывается регистр символов).
- **Operation Mode:** Выберите режим Ad-Нос.
- **Channel:** Выберите канал (**Auto Setting** или значение в диапазоне от 2412 до 2467 МГц).
- **Authentication:** выберите тип проверки подлинности.
Open System: проверка подлинности не используется. Шифрование применяется в зависимости от требований к безопасности данных.

Настройка беспроводной сети

Shared Key: проверка подлинности используется. Для доступа к сети устройство должно иметь допустимый ключ WEP.

- **Encryption:** Выберите тип шифрования (Нет, WEP64, WEP128).
- **Network Password:** Введите пароль шифрования сети.
- **Confirm Network Password:** Введите пароль шифрования сети еще раз.
- **WEP Key Index:** При использовании WEP-шифрования выберите соответствующий **WEP Key Index**.

Если для сети прямого соединения заданы настройки безопасности, выводится окно безопасности беспроводной сети.

Выберите значение **Open System** или **Shared Key** и нажмите кнопку **Next**.

- WEP – протокол защиты от несанкционированного доступа к беспроводной сети. Данные каждого передаваемого по сети пакета шифруются с использованием 64- или 128-разрядного ключа WEP.

12 Появится окно, содержащее сведения о настройках беспроводной сети. Проверьте параметры и нажмите кнопку **Next**.



Перед вводом IP-адреса принтера необходимо узнать значения конфигурации сети. Если конфигурация сети компьютера имеет значение DHCP, настройка беспроводной сети тоже должна быть DHCP. Если конфигурация сети компьютера имеет значение «Статич.», настройка беспроводной сети тоже должна быть «Статич.».

Если для компьютера задан метод DHCP, для использования настройки беспроводной сети Static необходимо обратиться к администратору сети для получения статического IP-адреса.

• Для метода DHCP

Если в качестве метода назначения IP-адресов используется DHCP, проверьте, отображается ли в окне **Wireless Network Setting Confirm** значение «DHCP». Если указан статический метод, нажмите кнопку **Change TCP/IP**, чтобы изменить метод назначения на **Receive IP address automatically (DHCP)**.

• Для статического метода

Если для назначения IP-адресов используется статический метод, проверьте, отображается ли в окне **Подтверждение настроек беспроводной сети** значение Static. Если указано значение DHCP, нажмите кнопку **Изменить настройки TCP/IP**, чтобы ввести IP-адрес и другие значения конфигурации для устройства.

Например:

Если на компьютере заданы следующие параметры сети:

- IP-адрес: 169.254.133.42
- Маска подсети: 255.255.0.0

Для устройства необходимо задать следующие параметры сети:

- IP-адрес: 169.254.133.43
- Маска подсети: 255.255.0.0 (используйте маску подсети компьютера).
- Шлюз: 169.254.133.1

Настройка беспроводной сети

13 Когда появится сообщение, подтверждающее подключение сетевого кабеля, отключите сетевой кабель и нажмите **Далее**.

Если сетевой кабель подключен, возможны трудности с обнаружением устройства при настройке беспроводной сети.

14 Будет выполнено подключение к беспроводной сети с учетом заданной конфигурации.

15 Настройка беспроводной сети завершена. После установки нажмите кнопку **Quit**.



После подключения к беспроводной сети необходимо установить драйвер устройства для печати из приложения (см. «Установка для Макинтош» на стр. 158).

Использование сетевого кабеля



Эту функцию нельзя использовать в устройствах, которые не снабжены сетевым интерфейсом (см. «Вид сзади» на стр. 26).

Данное устройство поддерживает работу в сети. Для того чтобы устройство можно было использовать в сети, необходимо выполнить некоторые настройки.



- После подключения к беспроводной сети необходимо установить драйвер устройства для печати из приложения (см. «Установка драйвера по сети» на стр. 169).
- Для получения сведений о настройках беспроводной сети обратитесь к администратору сети или к специалисту, который производил ее настройку.

Подготовка

- Точка доступа
- компьютер, подключенный к сети
- компакт-диск с программным обеспечением, поставляемый с устройством

Настройка беспроводной сети

- Устройство с интерфейсом беспроводной сети
- сетевой кабель.

Печать отчета о конфигурации сети

Чтобы определить сетевые настройки устройства, можно распечатать отчет о конфигурации сети.

См. «Печать отчета о конфигурации сети» на стр. 165.

Назначение IP-адреса с помощью программы SetIP (Windows)

Данная программа предназначена для ручной установки IP-адреса устройству через сеть по его MAC-адресу. MAC-адрес представляет собой серийный номер интерфейса устройства. Его можно найти в **Отчете о конфигурации сети**.

См. «Установка IP-адреса» на стр. 165.

Настройка устройства в беспроводной сети

Сначала нужно узнать SSID используемой беспроводной сети и ключ сети, если она зашифрована. Эта информация задается при установке точки доступа или беспроводного маршрутизатора. Если параметры используемой беспроводной сети неизвестны, обратитесь к администратору сети или специалисту, настраивавшему беспроводное окружение.

Для настройки параметров беспроводной сети можно использовать **SyncThru™ Web Service**.

Работа с программой SyncThru™ Web Service

Перед настройкой параметров беспроводной сети проверьте состояние подключения кабеля.

- 1 Убедитесь, что сетевой кабель подключен к устройству. Если нет, то подключите принтер с помощью стандартного сетевого кабеля.
- 2 Запустите веб-обозреватель, например Internet Explorer, Safari или Firefox, и введите в его окне новый IP-адрес устройства.

Например:



Настройка беспроводной сети

- 3 Нажмите кнопку **Вход в систему** в правом верхнем углу вкладки SyncThru™ Web Service.
- 4 Введите **Идентификатор** и **Пароль**, затем нажмите **Вход в систему**. В целях безопасности рекомендуем изменить стандартный пароль.
 - **Идентификатор:** admin
 - **Пароль:** sec00000
- 5 Когда откроется окно **SyncThru™ Web Service**, щелкните **Параметры сети**.
- 6 Нажмите **Беспроводной > С помощью мастера**.

 **С помощью мастера** позволяет настроить параметры беспроводной сети. Для непосредственного ввода настроек беспроводной сети выберите вариант **Другая**.

- 7 Выберите из списка **Сетевое имя (SSID)**.
 - **SSID:** SSID — это имя, идентифицирующее беспроводную сеть. Точки доступа и устройства беспроводной связи, подключающиеся к определенной беспроводной сети, должны использовать один и тот же идентификатор SSID. В SSID учитывается регистр.

- **Режим работы:** **Режим работы**— это тип подключения к беспроводной сети (см. «Имя в беспроводной сети и сетевой пароль» на стр. 182).
 - **Ad-Hoc:** Позволяет устройствам беспроводной связи напрямую обмениваться данными друг с другом в среде «компьютер-компьютер».
 - **Инфраструктура:** Позволяет устройствам беспроводной связи взаимодействовать через точку доступа.



Если для параметра **Режим работы** выбрано значение **Инфраструктура**, укажите SSID точки доступа. Если для параметра **Режим работы** выбран режим **Ad-hoc**, укажите SSID устройства.

- 8 Нажмите кнопку **Далее**.

Если появится окно параметров беспроводной сети, введите зарегистрированный пароль (сетевой пароль) и нажмите кнопку **Далее**.
- 9 В появившемся окне проверьте параметры беспроводной сети. Если они правильны, нажмите кнопку **Применить**.

Настройка беспроводной сети



Отключите сетевой кабель (стандартный или сетевой). Устройство должно начать беспроводное взаимодействие с сетью. Если установлен режим прямого соединения, можно одновременно использовать беспроводное и проводное подключение к сети.

- 10 Вставьте компакт-диск из комплекта поставки в привод компьютера и выполните настройку беспроводной сети, следуя указаниям на экране.

Включение и выключение сети Wi-Fi



Если ваше устройство снабжено дисплеем, вы можете включить или отключить Wi-Fi с помощью панели управления устройства в меню **Сеть**.

- 1 Убедитесь, что сетевой кабель подключен к устройству. Если нет, то подключите принтер с помощью стандартного сетевого кабеля.
- 2 Запустите веб-обозреватель, например Internet Explorer, Safari или Firefox, и введите в его окне новый IP-адрес устройства.

Например:

- 3 Нажмите кнопку **Вход в систему** в правом верхнем углу вкладки SyncThru™ Web Service.
- 4 Введите **Идентификатор** и **Пароль**, затем нажмите **Вход в систему**. В целях безопасности рекомендуем изменить стандартный пароль.
 - **Идентификатор:** admin
 - **Пароль:** sec00000
- 5 Когда откроется окно **SyncThru™ Web Service**, щелкните **Параметры сети**.
- 6 Выберите **Беспроводной > Другая**.
Можно также включать и выключать сеть Wi-Fi.

Настройка беспроводной сети

Настройка Wi-Fi Direct для печати с мобильных устройств

Функция Wi-Fi Direct - это удобный способ настройки прямого соединения между принтером и мобильным устройством, который обеспечивает безопасное соединение и лучшую производительность, чем метод Ad Hoc.

Функция Wi-Fi Direct позволяет подключаться к другим устройствам, не теряя связи с точкой доступа. Кроме того, вы можете использовать одновременно проводную сеть и сеть Wi-Fi Direct, чтобы разные пользователи могли выполнять печать одновременно из разных сетей.



- Сеть Wi-Fi Direct не позволяет подключаться к Интернету.
- Протоколы связи зависят от модели. Сети Wi-Fi Direct HE поддерживают IPv6, сетевую фильтрацию, IPSec, WINS и SLP.
- Через Wi-Fi Direct можно подключить до 3 устройств.

Настройка Wi-Fi Direct

Включить функцию Wi-Fi Direct можно одним из следующих способов.

Через компьютер, подключенный по USB-кабелю (рекомендуется)

После установки драйвера можно настроить программу Samsung Easy Printer Manager и режим Wi-Fi Direct.



Программа Samsung Easy Printer Manager доступна для пользователей ОС Windows и Mac.

- В меню **Пуск** выберите **Программы** или **Все программы** > **Samsung Printers** > **Samsung Easy Printer Manager** > **Параметры устройств** > **Сеть**.
 - **Вкл./Выкл. Wi-Fi Direct:** Выберите **Включено**, чтобы включить.
 - **Имя устройства:** Введите имя принтера, которое будет отображаться в беспроводной сети. По умолчанию используется имя устройства.
 - **IP-адрес:** Введите IP-адрес принтера. IP-адрес используется только для локальной сети. Рекомендуем использовать стандартный локальный IP-адрес (для Wi-Fi Direct: 192.168.3.1)

Настройка беспроводной сети

- **Пользователь группы:** Включите эту функцию, чтобы назначить пользователя группы Wi-Fi Direct. **Пользователь группы** аналогичен точке доступа. Мы рекомендуем активировать эту функцию.
- **Пароль сети:** Если в принтере включена функция **Пользователь группы**, для подключения к нему мобильных устройств необходим **Сетевой пароль**. Пароль сети можно настроить самому или воспользоваться паролем, назначенным сетью.

С устройства (снабженного дисплеем)



Доступ к меню в разных моделях может осуществляться по-разному (см. «Доступ в меню» на стр. 37)

- Нажмите  (**Меню**) > **Сеть** > **Беспроводная** > **Wi-Fi Direct** на панели управления.
- Включите **Wi-Fi Direct**.

Через подключенный по сети компьютер

Если принтер подключен к точке доступа сетевым кабелем, функцию Wi-Fi Direct можно включить и настроить посредством SyncThru™ Web Service.

- Откройте **SyncThru™ Web Service**, выберите **Настройки** > **Параметры сети** > **Беспроводной** > **Прямое подключение к Wi-Fi**.
- Включите или выключите **Прямое подключение к Wi-Fi** и выберите параметры.



- Для пользователей ОС Linux
 - Напечатайте отчет о конфигурации IP-сети (см. «Печать отчета о конфигурации сети» на стр. 165).
 - Откройте **Веб-служба SyncThru**, выберите **Настройки** > **Параметры сети** > **Беспроводной** > **Wi-Fi Direct**.
 - Включите или выключите **Wi-Fi Direct**.

Настройка беспроводной сети

Настройка мобильных устройств

- После настройки Wi-Fi Direct на принтере прочитайте инструкцию к мобильному устройству, чтобы узнать, как настроить Wi-Fi Direct на нем.
- После настройки Wi-Fi Direct следует загрузить на мобильное устройство приложение для печати. (Например, Samsung Mobile printer), чтобы обеспечить возможность печати со своего смартфона.



- Найдите имя принтера, к которому вы хотите подключиться, на мобильном устройстве, выберите его. Индикатор на принтере начнет мигать. Нажмите кнопку WPS на принтере. Он подключится к мобильному устройству.
- Если ваше мобильное устройство не поддерживает Wi-Fi Direct, вам следует ввести Ключ сети вместо нажатия на кнопку WPS.

Устранение неисправностей беспроводной сети

Проблемы во время установки или настройки драйвера

Принтеры не обнаружены

- Возможно, устройство не включено. Включите компьютер и устройство.
- Кабель USB не подключен к компьютеру и устройству. Подключите устройство к компьютеру с помощью кабеля USB.
- Устройство не поддерживает беспроводную сеть. См. руководство пользователя на диске, который входит в комплект поставки устройства. Подготовьте устройство, поддерживающее беспроводную сеть.

Ошибка подключения — SSID не найден

- Устройство не удается найти имя сети (SSID), выбранное или введенное пользователем. Проверьте имя сети (SSID) на точке доступа и повторите попытку подключения.
- Возможно, точка доступа не включена. Включите точку доступа.

Настройка беспроводной сети

Ошибка подключения — Неправильные настройки безопасности

- Неправильно настроены параметры безопасности. Проверьте настройку параметров безопасности для точки доступа и принтера.

Ошибка подключения — Ошибка основного соединения

- Компьютер не получает сигналы от принтера. Проверьте кабель USB и питание устройства.

Ошибка подключения — Соединение с проводной сетью

- К устройству подключен сетевой кабель. Отключите кабель от принтера.

Ошибка подключения - Присвоение IP-адреса

- Выключите и снова включите питание точки доступа (беспроводного маршрутизатора) и принтера.

Ошибка соединения с ПК

- Не удается установить подключение между компьютером и принтером с использованием заданного сетевого адреса.
 - Для сети с использованием метода DHCP
Если на компьютере настроен метод DHCP, принтер получает IP-адрес автоматически.



Если задания на печать не отправляются в режиме DHCP, проблема может быть вызвана автоматическим изменением IP-адреса. Сравните IP-адрес на устройстве и порте принтера.

Способ проверки:

- 1 Напечатайте отчет об информации сети, а затем проверьте IP-адрес (см. «Печать отчета о конфигурации сети» на стр. 165).
- 2 Проверьте IP-адрес порта принтера на вашем компьютере.
 - a В ОС Windows войдите в меню **Пуск**.
 - Для Windows 8 в меню **Charms(Чудо-кнопки)** выберите **Найти > Настройки**.
 - b В системе Windows XP или Windows Server 2003 выберите пункт **Принтеры и факсы**.
 - В системах Windows Server 2008 и Vista последовательно выберите пункты **Панель управления > Оборудование и звук > Принтеры**.
 - В Windows 7/8 последовательно выберите пункты **Панель управления и Устройства и принтеры**.
 - В Windows Server 2008 R2 выберите пункт **Панель управления > Аппаратный > Устройства и принтеры**.
 - c Щелкните по устройству правой кнопкой мыши.
 - d В системах Windows XP/2003/2008/Vista выберите пункт **Свойства**.
В Windows 7/8 и Windows Server 2008 R2 выберите в контекстном меню **Свойства принтера**.
Если элемент **Свойства принтера** обозначен меткой ►, для выбранного принтера можно выбрать другие драйверы.
 - e Откройте вкладку **Порт**.
 - f Откройте вкладку **Настроить порт....**

Настройка беспроводной сети

- g Проверьте **Имя принтера или IP-адрес**: присутствует ли IP-адрес в отчета о параметрах сети.
- 3 Измените IP-адрес порта принтера, если он отличается от указанного в отчете.
Если вы хотите использовать диск с ПО для изменения IP-порта,
Подключитесь к сетевому принтеру. Затем снова подключите IP-адрес.

- Для сети со статическими IP-адресами

Устройство использует статический адрес, если статический адрес настроен на компьютере.

Например:

Если на компьютере заданы следующие параметры сети:

- IP-адрес: 169.254.133.42
- Маска подсети: 255.255.0.0

Для устройства необходимо задать следующие параметры сети:

- IP-адрес: 169.254.133.**43**
- Маска подсети: 255.255.0.0 (используйте маску подсети компьютера).
- Шлюз: 169.254.133.1

Прочие проблемы

Если возникли проблемы при использовании устройства в сети, проверьте следующее:



Дополнительную информацию о точке доступа (или беспроводном маршрутизаторе) см. в соответствующем руководстве пользователя.

- Одновременно нельзя включить проводную и беспроводную сеть.
- Возможно, компьютер, точка доступа (или беспроводной маршрутизатор) или устройство не включены.
- Убедитесь, что устройство находится в зоне беспроводного приема. Если устройство находится далеко от маршрутизатора, или между ними существует препятствие, могут возникнуть проблемы в получении сигнала.
- Выключите и снова включите питание точки доступа (или беспроводного маршрутизатора), устройства и компьютера. Иногда повторное включение питания помогает восстановить сетевое соединение.

Настройка беспроводной сети

- Убедитесь в том, что брандмауэр (V3 или Norton) не блокирует соединение.

Если компьютер и устройство подключены к одной сети, однако устройство не удается обнаружить, то, возможно, брандмауэр блокирует соединение. Отключите брандмауэр, как описано в соответствующем руководстве пользователя, и повторите попытку поиска устройства.

- Убедитесь в том, что IP-адрес устройства определен правильно. Для проверки IP-адреса напечатайте отчет о конфигурации сети.
- Убедитесь в том, что параметры безопасности (пароль) точки доступа (или беспроводного маршрутизатора) настроены правильно. Если используется пароль, обратитесь к администратору точки доступа (беспроводного маршрутизатора).
- Проверьте правильность IP-адреса устройства. Переустановите драйвер устройства и измените параметры соединения с сетевым устройством. В связи с особенностями работы DHCP назначенный IP-адрес мог измениться, если устройство не использовалось в течение долгого времени или точка доступа была переустановлена.
Пропишите MAC-адрес устройства при настройке сервера DHCP на точке доступа (беспроводном маршрутизаторе). Так вы всегда сможете использовать IP-адрес, который установлен для этого MAC-адреса. Чтобы определить MAC-адрес устройства, можно распечатать отчет о конфигурации сети (см. «Печать отчета о конфигурации сети» на стр. 165).

- Проверьте параметры беспроводной сети. Возможно, возникли проблемы с подключением к сети в режиме инфраструктуры, где необходимо напечатать информацию пользователя перед соединением с точкой доступа (или беспроводным маршрутизатором).
- Это устройство поддерживает только протоколы IEEE 802.11 b/g/n и Wi-Fi. Прочие типы беспроводного соединения (например, Bluetooth) не поддерживаются.
- При использовании режима прямого соединения в операционных системах, таких как Windows Vista, может потребоваться настройка беспроводного соединения каждый раз, когда используется беспроводное устройство.
- Для устройства Samsung с беспроводной связью нельзя одновременно использовать режим инфраструктуры и режим Ad-hoc.
- Устройство находится в пределах зоны беспроводной сети.
- Сигнал беспроводной сети не блокируется препятствием. Уберите крупные металлические объекты между точкой доступа (беспроводным маршрутизатором) и принтером. Убедитесь, что между точкой доступа (беспроводным маршрутизатором) и принтером не находятся столбы, стены или опоры, содержащие металл или бетон.
- Принтер находится вдали от других электронных устройств, которые могут создавать помехи для сигнала беспроводной сети. К таким устройствам относятся, например, микроволновые печи и некоторые устройства Bluetooth.

Настройка беспроводной сети

- При любых изменениях параметров точки доступа (маршрутизатора) вам придется повторить процедуру настройки беспроводной сети устройства.
- Через Wi-Fi Direct можно подключить до 3 устройств.
- Если функция Wi-Fi Direct включена, устройство поддерживает только протокол связи IEEE 802.11 b/g.
- Если точка доступа настроена только на стандарт 802.11n, возможно, ваше устройство не сможет подключиться к ней.

Samsung MobilePrint

Что такое Samsung MobilePrint?

Samsung MobilePrint - это бесплатное приложение, которое позволяет печатать фотографии, документы и веб-страницы напрямую со смартфона или планшетного компьютера. Программа **Samsung MobilePrint** совместима не только со смартфонами под управлением ОС Android, Windows и iOS, но и с iPod Touch и планшетным ПК. Программа подключает ваше устройство к сети, к которой уже подключен принтер Samsung или к беспроводному принтеру через точку доступа Wi-Fi. Нет необходимости устанавливать дополнительные драйверы или настраивать сеть – просто установите приложение **Samsung MobilePrint**, и оно автоматически найдет совместимые принтеры Samsung. Кроме печати фото, веб-страниц и файлов PDF вы можете выполнять сканирование. Если у вас есть многофункциональный принтер Samsung, вы можете отсканировать документ в формат JPG, PDF или PNG, а затем легко и быстро просмотреть его на экране своего мобильного устройства.

Загрузка Samsung MobilePrint

Чтобы загрузить приложение **Samsung MobilePrint**, откройте магазин приложений (Samsung Apps, Play Store, App Store) на своем мобильном устройстве и введите в строке поиска «**Samsung MobilePrint**». Вы также можете посетить магазин iTunes для Apple на своем компьютере.



Поддерживаемые мобильные ОС

- Android OS 2.1 или более новая
- Устройства под управлением iOS 4.0 или более новые

Samsung MobilePrint

Поддерживаемые устройства

- **Устройства под управлением iOS 4.0 или более новые:** iPod Touch, iPhone, iPad
- **Устройства под управлением Android 2.1 или более новые:** Модели Galaxy S, модели Galaxy Note, модели Galaxy Tab, модели Galaxy Camera и устройства с ОС Android

AirPrint



Функция AirPrint позволяет выполнять беспроводную печать непосредственно с таких устройств как iPhone, iPad и iPod, на которых установлена новейшая версия iOS.

Настройка функции AirPrint

Протоколы Bonjour(mDNS) и IPP необходимы для использования функции **AirPrint**. Включить функцию **AirPrint** можно одним из следующих способов.

- 1 Убедитесь, что устройству подключено к сети.
- 2 Запустите веб-обозреватель, например Internet Explorer, Safari или Firefox, и введите в его окне новый IP-адрес устройства.

Например:



- 3 Нажмите кнопку **Вход в систему** в правом верхнем углу вкладки SyncThru™ Web Service.

- 4 Введите **Идентификатор** и **Пароль**, затем нажмите **Вход в систему**. При первом входе в SyncThru™ Web Service введите указанные ниже стандартный идентификатор и пароль. В целях безопасности рекомендуем изменить стандартный пароль.

- **Идентификатор: admin**
- **Пароль: sec00000**

- 5 Когда откроется окно **SyncThru™ Web Service**, щелкните **Настройки >Параметры сети**.

- 6 Щелкните **Raw TCP/IP, LPR, IPP** или **mDNS** .
Вы можете включить протокол IPP или mDNS.

Печать через AirPrint

В инструкции к планшетному компьютеру iPad можно найти такие инструкции:

- 1 Откройте почтовую программу, веб-страницу или документ, который вы хотите напечатать.
- 2 Нажмите на значок действия ().

- 3 Выберите **имя драйвера принтера** и меню опций для настройки.
- 4 Нажмите на кнопку **Печать**. Распечатайте.



Отмена задания печати: Чтобы отменить задание печати или просмотреть сводку печати, щелкните по значку центра печати () в многозадачной области. Вы можете нажать отмену в центре печати.

Google Cloud Print™

Google Cloud Print™ - это сервис, который позволяет печатать с помощью смартфона, планшетного ПК или любого другого устройства, подключенного к сети. Просто зарегистрируйте свою учетную запись Google в принтере и вы сможете воспользоваться сервисом Google Cloud Print™. Вы можете печатать свои документы или письма в ОС Chrome OS, из браузера Chrome, сервисов Gmail™/ Google Docs™ application on your mobile device, so you don't need to install the printer driver on the mobile device. Зайдите на веб-сайт Google (<http://www.google.com/cloudprint/learn/> или <http://support.google.com/cloudprint>), чтобы получить дополнительную информацию о Google Cloud Print™.

Регистрация вашей учетной записи Google в принтере



- Включите принтер и подключите его к проводной или беспроводной сети с доступом к Интернету.
- Прежде, вы должны завести учетную запись Google.

- 1 Откройте браузер Chrome.
- 2 Зайдите на сайт www.google.com.
- 3 Зарегистрируйтесь на сайте Google, введя ваш адрес электронной почты Gmail™.

- 4 Введите IP-адрес принтера в поле адреса и нажмите клавишу Enter или нажмите **Перейти**.
- 5 Нажмите кнопку **Вход в систему** в правом верхнем углу вкладки SyncThru™ Web Service.
- 6 При первом входе в **SyncThru™ Web Service** введите имя пользователя и пароль администратора. Введите ниже **Идентификатор** пользователя и **Пароль**. В целях безопасности рекомендуем изменить стандартный пароль.
 - **Идентификатор: admin**
 - **Пароль: sec00000**



Если сетевое окружение использует прокси-сервер, вы должны настроить IP-адрес и номер порта в разделе **Настройки > Параметры сети > Google Cloud Print > Настройка прокси-сервера**. Обратитесь к провайдеру сети или сетевому администратору за дополнительной информацией.

- 7 В открывшемся окне **SyncThru™ Web Service** выберите пункт **Настройки > Параметры сети > Google Cloud Print**.
- 8 Введите название принтера и описание.
- 9 Нажмите **Зарегистрировать**.
Появится всплывающее окно.



Если ваш браузер блокирует всплывающие окна, окно подтверждения не появится. Разрешите всплывающие окна для этого сайта.

10 Нажмите **Завершить регистрацию принтера**.

11 Нажмите **Управление вашими принтерами**.

Теперь ваш принтер зарегистрирован в службе Google Cloud Print™.

В списке появятся устройства, поддерживающие службу Google Cloud Print™.

Печать с помощью Google Cloud Print™

Процедура печати различается в зависимости от приложения или устройства, которые вы используете. В списке приведены программы, которые поддерживают службу Google Cloud Print™.



Включите принтер и подключите его к проводной или беспроводной сети с доступом к Интернету.

Печать из приложения на мобильном устройстве

На примере ниже мы представим процесс печати из приложения Google Docs™ на мобильном телефоне с ОС Android.

1 Установите на мобильный телефон приложение Cloud Print.





Если у вас нет этого приложения, загрузите его из магазина приложений, таких как Android Market или App Store.

2 Откройте на мобильном устройстве приложение Google Docs™.

3 Нажмите кнопку  в документе, который вы хотите распечатать.

Google Cloud Print™

- 4 Нажмите кнопку .
- 5 Нажмите кнопку Cloud Print .
- 6 При желании укажите параметры печати.
- 7 Нажмите **Click here to Print**.

Печать из браузера Chrome

Ниже приведен пример использования браузера Chrome.

- 1 Запустите Chrome.
- 2 Откройте документ или письмо, которые необходимо распечатать.
- 3 Нажмите на значок гаечного ключа  в верхнем правом углу окна браузера.
- 4 Щелкните **Печать**. Откроется вкладка настроек печати.
- 5 Выберите **Печатать с Google Cloud Print**.
- 6 Нажмите кнопку **Печать**.



3. Полезные сведения о меню настройки



В этой главе описаны возможности просмотра информации о текущем состоянии устройства и способы выполнения расширенной настройки.

- **Прежде, чем начать читать эту главу** 224
- **Меню Печать** 225
- **Меню в режиме копирования** 227
- **Меню Факс** 230
- **Настройка системы** 235



Прежде, чем начать читать эту главу

В этой главе приводится описание всех функций, доступных в моделях этой серии. Глава должна помочь пользователям разобраться во всех функциях устройства. Функции, доступные в вашей модели, можно посмотреть в Краткое руководство (см. «Обзор меню» на стр. 37). Вот несколько советов по использованию этой главы:

- Панель управления предоставляет доступ к различным меню для настройки устройства и использования его функций. К этим меню можно перейти с помощью кнопки  (**Меню**).
- Некоторые меню могут не отображаться на дисплее в зависимости от параметров или моделей. Это значит, что данные функции недоступны для этого устройства.
- Эта функция недоступна для моделей, не оснащенных  (**Меню**) на панели управления (см. «Обзор панели управления» на стр. 27).
- В зависимости от модели и комплектации меню конкретного устройства может отличаться от иллюстраций в данном руководстве пользователя.



Меню Печать



Некоторые меню могут не отображаться на дисплее в зависимости от параметров или моделей. Это значит, что данные функции недоступны для этого устройства (см. «Обзор меню» на стр. 37).

Изменение опций меню:

- Нажмите кнопку  (**Меню**) > **Настр. печати** на панели управления.

Элемент	Описание
Ориентация	Выбирает направление печати данных на странице. <ul style="list-style-type: none">Книжная Альбомная 

Элемент	Описание
Двусторонняя^a	Можно настроить устройство для печати копий на обеих сторонах листа. <ul style="list-style-type: none">Выкл.: Печать в нормальном режиме.Короткая кромка Длинная кромка 
Копии	Количество копий можно указать с цифровой клавиатуры.
Разрешение	Задаёт количество точек на дюйм (dpi). Чем выше это значение, тем более четкими будут напечатанные символы и графика.
Очистить текст	Печать более темного текста, чем обычно.
Автом. CR	Позволяет добавлять символ возврата каретки к каждому переводу строки, что является актуальным для пользователей Unix и DOS.
Пр. пуст. стр.	Принтер получает данные о пустых страницах с компьютера. Пустые страницы можно пропустить.

Меню Печать

Элемент	Описание
Эмуляция	Выбор типа эмуляции и ее параметров.

а. Только модели M287xND/ M287xFD/M287xFW/M287xHN.



Меню в режиме копирования

Копирование



Некоторые меню могут не отображаться на дисплее в зависимости от параметров или моделей. Это значит, что данные функции недоступны для этого устройства (см. «Обзор меню» на стр. 37).

Изменение опций меню:

- Выберите  (Копирование) >  (Меню) > **Копирование** на панели управления.

Элемент	Описание
Исход. размер	выбор размера изображения.
Масштабировать	Уменьшение или увеличение размера копируемого изображения (см. «Копирование с уменьшением или увеличением» на стр. 69).  В экорежиме функция уменьшения и увеличения не работает.

Элемент	Описание
Двусторонняя ^a	Можно настроить устройство для печати копий на обеих сторонах листа. <ul style="list-style-type: none">1 сторон.: сканирование одной стороны оригинала и печать на одной стороне листа.1->2 сторон. 1->2 стор пов. 
Плотность	Регулировка уровня яркости для улучшения читаемости копии. Этот параметр полезен, если оригинальный документ содержит тусклые или затемненные области изображения (см. «Плотность» на стр. 68).
Тип оригинала	Повышение качества копирования путем установки типа документа в рамках текущего задания (см. «Оригинал» на стр. 69).

Меню в режиме копирования

Элемент	Описание
Разбор копий	<p>Задаёт устройству сортировку задания копирования. Например, при печати двух копий трехстраничного оригинала сначала будут напечатаны все три страницы документа, затем печать всего документа будет выполнена еще раз.</p> <ul style="list-style-type: none">Вкл.: отпечатки разбиваются по наборам согласно последовательности листов оригинального документа.  <ul style="list-style-type: none">Выкл.: отпечатки выводятся без сортировки по наборам. 
Макет	Настройка параметров макета: удостоверение, 2/4 копии на листе, брошюра.

Элемент	Описание
Настройка фона	<p>Печать изображения без фона. Эта функция копирования удаляет фоновый цвет и может быть полезна при печати оригиналов с цветным фоном, таких как газеты и каталоги.</p> <ul style="list-style-type: none">Выкл.: функция не используется.Авто: оптимизация фона.Усил.: уров.1-2: чем выше значение, тем ярче фон.Удал.: уров.1-4: чем выше уровень, тем светлее фон.

а. Только модели M287xND/ M287xFD/M287xFW/M287xHN.

Меню в режиме копирования

Настр. копии



Некоторые меню могут не отображаться на дисплее в зависимости от параметров или моделей. Это значит, что данные функции недоступны для этого устройства (см. «Обзор меню» на стр. 37).

Изменение опций меню:

Выберите  (Копирование) >  (Меню) > **Настр. копии** на панели управления.

Элемент	Описание
Измен. умолч.	Восстановление заводских параметров принтера.

Меню Факс

Факс





- Некоторые меню могут не отображаться на дисплее в зависимости от параметров или моделей. Это значит, что данные функции недоступны для этого устройства (см. «Обзор меню» на стр. 37).
- Функции и комплектация устройств могут различаться в зависимости от модели и региона (см. «Функции различных моделей» на стр. 8).

Изменение опций меню:

- Выберите  (Факс) >  (Меню) > **Факс** на панели управления.

Элемент	Описание
Плотность	Регулировка уровня яркости для улучшения читаемости отсканированной копии. Этот параметр полезен, если оригинальный документ содержит блеклые или темные области изображения (see «Плотность» на стр. 78).

Элемент	Описание
Разрешение	Заданные по умолчанию параметры предназначены для работы с обычными текстовыми документами. При использовании оригиналов низкого качества или документов с фотографиями можно отрегулировать разрешение, чтобы повысить качество факсимильного сообщения (см. «Разрешение» на стр. 77).
Исход. размер	выбор размера изображения.
Отпр.несколько.	Отправка факса нескольким получателям (см. «Отправка факса нескольким адресатам» на стр. 76).  Отправка цветных факсов с помощью этой функции невозможна.
Отлож. отправ.	Позволяет настроить отправку факса позднее в отсутствие пользователя (см «Отложенная передача факса» на стр. 280).  Отправка цветных факсов с помощью этой функции невозможна.

Меню Факс

Элемент	Описание
Приор. отправ.	Оригинал сканируется в память и передается немедленно по завершении текущей операции. Операция приоритетной отправки прерывает отправку факсов нескольким адресатам (например, по завершении отправки адресату А, перед началом отправки адресату Б) и попытки повторного набора номера (см. «Отправка приоритетного факса» на стр. 282).
Переслать/ Пересл. принятое	Пересылка полученных или отправленных факсов другому получателю по факсу или ПК. Эта функция может потребоваться в случае, если необходимо получить факс, находясь вне офиса. <ul style="list-style-type: none">• См. «Пересылка отправленных факсов другому получателю» на стр. 283.• См. «Пересылка полученного факса» на стр. 284.
Безопас. прием	Принятый факс сохраняется в памяти но не распечатывается. Чтобы отправить полученный документ на печать, понадобится ввести пароль. Существует возможность защиты полученных сообщений от несанкционированного доступа (см. «Режим безопасного приема» на стр. 287).

Элемент	Описание
Добавить стр.	Добавление документов к сохраненному заданию отложенной отправки факсов (см. «Добавление документов к зарезервированному заданию» на стр. 281).
Отмена задания	Отложенное задание факса, сохраненное в памяти, можно отменить (см. «Отмена зарезервированного задания отправки факсов» на стр. 282).

Меню Факс

Настройка параметров отправки



Некоторые меню могут не отображаться на дисплее в зависимости от параметров или моделей. Это значит, что данные функции недоступны для этого устройства (см. «Обзор меню» на стр. 37).

Изменение опций меню:

- Нажмите  (Факс) >  (Меню) > **Настр. факса** > **Отправка** на панели управления.

Элемент	Описание
Кол-во дозв.	Задаёт количество попыток дозвона. Если ввести значение «0», устройство не будет перезванивать.
Интервал дозв.	Задаёт временной интервал между попытками дозвона.
Префикс набора	Назначает префикс номера длиной до пяти цифр. Он будет набираться перед любым автоматическим набором номеров. Это удобно, если факс подключен к ОАТС.

Элемент	Описание
Реж. испр. ош.	Отправка факсов в режиме исправления ошибок (ECM) обеспечивает нормальную передачу факса без ошибок. При этом отправка может занять больше времени.
Подтв. факс	Устройство можно настроить таким образом, чтобы каждый раз после отправки факса выполнялась печать отчета о результатах этой операции. Если выбрать Ошибка , устройство печатает отчет только тогда, когда передаче не удалась.
Образ страницы	Печатает отчет об отправке с уменьшенным изображением первой переданной страницы факса.
Режим набора	Позволяет выбрать тоновый или импульсный режим набора номера. В некоторых странах этот параметр может быть недоступен.

Меню Факс

Настройка параметров приема



Некоторые меню могут не отображаться на дисплее в зависимости от параметров или моделей. Это значит, что данные функции недоступны для этого устройства (см. «Обзор меню» на стр. 37).

Изменение опций меню:

- Нажмите  (Факс) >  (Меню) > **Настр. факса** > **Прием** на панели управления.

Элемент	Описание
Режим приема	Позволяет выбрать заданный по умолчанию режим приема факсимильных сообщений.
Звонк. до отв.	Позволяет указать количество гудков, после которого устройство должно принять вызов.
Печ. дан.факса	Позволяет печатать номер страницы, а также дату и время получения сообщения внизу каждой страницы полученного факса.

Элемент	Описание
Код начала пр.	Позволяет принять входящий факс с дополнительного телефона, подключенного к разъему EXT на задней панели устройства. Если в трубке дополнительного телефона зазвучит тональный сигнал факсимильной связи, наберите код. По умолчанию установлен код *9*.
Автоуменьшение	Автоматическое уменьшение страницы входящего факса, позволяющее поместить ее на листе бумаги, загруженной в устройство.
Обрезать изоб.	Обрезает определенную часть документа в конце полученного сообщения.
Наст. неж.факс	Блокирует прием нежелательных факсов с номеров, занесенных в память факса как «ненужные». В некоторых странах этот параметр может быть недоступен.
Режим DRPD	Позволяет использовать одну телефонную линию для ответа на звонки с нескольких номеров. Позволяет настроить устройство на распознавание условных сигналов вызова с разных номеров. В некоторых странах этот параметр может быть недоступен (см. «Прием факса в режиме DRPD» на стр. 286).
Дупл. печать^a	Двусторонняя печать принятых факсов. Таким образом можно сэкономить бумагу.

Меню Факс

Элемент	Описание
Измен. умолч.	Восстановление заводских параметров принтера.
Пр./пер. вруч.	Если выбрать Вкл. , факсы можно отправлять и принимать, когда линия занята. Можно принять факс, подняв трубку на дополнительном телефоне и нажав кнопку Пуск , либо нажатием кнопки  (Без снятия трубки) и кнопки Старт .

а. Только модели M287xFD/M287xFW/M287xHN.

Настройка системы

Настройка



Некоторые меню могут не отображаться на дисплее в зависимости от параметров или моделей. Это значит, что данные функции недоступны для этого устройства (см. «Обзор меню» на стр. 37).



Изменение опций меню:

- Нажмите  (**Меню**) > **Настр. сист.** > **Настройка** на панели управления.

Элемент	Описание
ИД устройства	Ввод идентификатора устройства для печати в верхней части каждой передаваемой страницы.
Номер факса	Ввод номера факса для печати в верхней части каждой передаваемой страницы.
Дата и время	Позволяет задать дату и время.
Режим часов	Позволяет выбрать формат отображения времени: 12-часовой или 24-часовой.
Язык	Выбор языка для панели управления.
Реж. по умолч.	Выбор режима работы устройства по умолчанию: передача факсов и копирование.

Элемент	Описание
Энергосбереж.	Позволяет задать промежуток времени, после которого принтер переходит в режим энергосбережения. Если устройство не получает никаких данных в течение длительного времени, потребление им электроэнергии автоматически уменьшается.

Настройка системы

Элемент	Описание
Автовыкл. пит.	<p>Автоматическое выключение питания, когда устройство находилось в режиме энергосбережения в течение времени, указанного в меню Автовыкл. пит. > Вкл. > Время ожидания.</p> <div><ul style="list-style-type: none">• Эта функция есть только в модели M267xN/M287xND.• Чтобы повторно включить устройство, нажмите кнопку  (Питание/ Пробуждение) на панели управления (главный выключатель питания должен быть включен).• Если вы запустите драйвер принтера или программу Samsung Easy Printer Manager, время ожидания автоматически увеличится.• Когда устройство подключено к сети или печатает задание, функция Автовыкл. пит. не срабатывает.</div>

Элемент	Описание
Соб. пробужд.	<p>позволяет задать условие, которое будет выводить устройства из режима энергосбережения.</p> <ul style="list-style-type: none">• Вкл.: Следующие действия выводят устройства из режима энергосбережения:<ul style="list-style-type: none">- Нажатие любой кнопки.- Открытие и закрытие лотка для бумаги.- Загрузка документа в автоподатчик.• Выкл.: Нажатие кнопки  (Питание/ Пробуждение) также выводит устройство из режима энергосбережения.
Время ож.сист.	<p>Устанавливает период времени, в течение которого в памяти устройства будут храниться предыдущие настройки копирования. По прошествии этого времени устройство возвращается к стандартным настройкам.</p>
Вр.ожид.задан.	<p>Интервал времени, в течение которого принтер будет ожидать перед печатью последней страницы задания, которое не заканчивается командой печати страницы.</p>
Над уров. моря	<p>Оптимизация качества печати в зависимости от высоты над уровнем моря.</p>

Настройка системы

Элемент	Описание
Автопродолж.	<p>Позволяет включить или отключить продолжение печати в случае, если принтер обнаруживает несоответствие бумаги заданным параметрам.</p> <ul style="list-style-type: none">• 0 с: Этот параметр позволяет продолжить печать, если размер бумаги, заданный в параметрах настройки, и размер бумаги в лотке не совпадают.• 30 с: При обнаружении несоответствия, появится сообщение об ошибке. После 30 секунд ожидания сообщение будет автоматически удалено, а печать продолжится.• Выкл.: Если обнаружено несоответствие, принтер будет ждать загрузки правильной бумаги.
Замена бумаги	<p>Автоматически заменяет размер бумаги, указанный в драйвере устройства, чтобы избежать несоответствия между форматами Letter и A4. Например, если в лотке находится бумага A4, но драйвер принтера настроен на Letter, устройство будет печатать на бумаге формата A4 и наоборот.</p>
Эконом. тонера	<p>По сравнению с обычным режимом, этот режим увеличивает срок службы картриджа и снижает стоимость печати страницы, но качество печати ухудшается.</p>

Элемент	Описание
Параметры эко	<p>Позволяет экономить ресурсы и использовать более экологичные методы печати.</p> <ul style="list-style-type: none">• Реж. по умолч.: Включение или выключения режима экопечати. <div style="border: 1px solid #ccc; padding: 5px; margin-top: 10px;"><p> Принудительно (Принудительно): Защита режим Эко паролем. Если пользователь хочет включить или выключить режим Эко, он должен ввести пароль.</p></div> <ul style="list-style-type: none">• Выбрать шабл.: Позволяет выбрать шаблон экопечати в программе SyncThru™ Web Service.

Настройка системы

Настр. бумаги



Некоторые меню могут не отображаться на дисплее в зависимости от параметров или моделей. Это значит, что данные функции недоступны для этого устройства (см. «Обзор меню» на стр. 37).

Изменение опций меню:

- Нажмите  (Меню) > Настр. сист. > Настр. бумаги на панели управления.

Элемент	Описание
Размер бумаги	Устанавливает размер листа A4, Letter или другой желаемый размер.
Тип бумаги	Выбирает тип и размер бумаги в лотке.
Источн. бумаги	Выбирает лоток для подачи бумаги.
Поле	Устанавливает отступ для документа.

Звук или громкость







Некоторые меню могут не отображаться на дисплее в зависимости от параметров или моделей. Это значит, что данные функции недоступны для этого устройства (см. «Обзор меню» на стр. 37).

Изменение опций меню:

- Нажмите  (Меню) > Настр. сист. > Звук/громкость на панели управления.

Элемент	Описание
Звук клавиш	включение и выключение звука при нажатии клавиш. Если для этого параметра установлено значение Вкл, каждый раз при нажатии кнопки будет звучать сигнал.
Сигнал	включение и выключение звукового сигнала оповещения. Если для этого параметра установлено значение «Вкл», при возникновении ошибки или завершении связи будет выдаваться сигнал.

Настройка системы

Элемент	Описание
Динамик	<p>Включение или выключение громкого воспроизведения сигналов телефонной линии (тональный сигнал готовности линии или тональный сигнал факса) через динамик. Если для этого параметра установлено значение Связь, то динамик будет включен до получения ответа от удаленного устройства.</p> <p> Уровень громкости можно настроить с помощью параметра  (Без снятия трубки). Настраивать громкость динамика можно тогда, только когда устройство подключено к телефонной линии.</p> <p>a Нажмите кнопку  (Факс) на панели управления.</p> <p>b Нажмите кнопку  (Без снятия трубки). Дождитесь гудка из динамика.</p> <p>c С помощью стрелок выберите требуемую громкость.</p> <p>d Нажмите  (Без снятия трубки), чтобы сохранить изменения и вернуться в режим ожидания.</p>

Элемент	Описание
Звонок	регулировка громкости звонка. Для громкости звонка можно задать значения Выкл., Низкое, Среднее или Высокое.

Настройка системы

Отчет



Некоторые меню могут не отображаться на дисплее в зависимости от параметров или моделей. Это значит, что данные функции недоступны для этого устройства (см. «Обзор меню» на стр. 37).

Изменение опций меню:

- Нажмите  (Меню) > Настр. сист. > Отчет на панели управления.

Элемент	Описание
Конфигурация	Печать отчета об общей конфигурации устройства.
Тест. страница	Печать тестовой страницы для проверки правильности печати.
Конфигур. сети	Печатает список, в котором отображаются сведения о сетевом подключении и конфигурации устройства.
Расх. материал	Печать страницы состояния расходных материалов.

Элемент	Описание
Счетчик испол.	Печать страницы с информацией об использовании устройства. Содержит информацию о количестве отпечатанных страниц.
Факс принят	Печатает отчет, в котором представлена информация о недавно принятых факсах.
Факс отправлен	Печатает отчет, в котором представлена информация о недавно отправленных факсах.
Заплан. задания	Печатает список, в котором отображаются документы, отправка которых факсом отложена, а также время начала и тип каждой операции.
Подтв. факс	Устройство можно настроить таким образом, чтобы каждый раз после отправки факса выполнялась печать отчета о результатах этой операции.
Нежелат. факс	Печатает список, в котором отображаются номера факсов, определенные как нежелательные номера.
Шрифты PCL	Печать списка шрифтов PCL.
Адресная книга	В данном списке отображаются все адреса электронной почты, хранящиеся в памяти устройства.

Настройка системы

Обслуживание



Некоторые меню могут не отображаться на дисплее в зависимости от параметров или моделей. Это значит, что данные функции недоступны для этого устройства (см. «Обзор меню» на стр. 37).

Изменение опций меню:

- Нажмите  (Меню) > Настр. сист. > Обслуживание на панели управления.

Элемент	Описание
Уд.сообщ.тон.	Этот параметр отображается в том случае, если в картридже не осталось тонера. Удаляет сообщение о пустом картридже.
Срок службы	Показывает оставшийся срок эксплуатации расходных материалов (см. «Контроль срока службы расходных материалов» на стр. 93).

Элемент	Описание
Мастер изобр.	Позволяет задать такие настройки изображения как плотность. <ul style="list-style-type: none">Цвет по выбору: регулировка контрастности.<ul style="list-style-type: none">По умолчанию: автоматическая оптимизация плотности.Плотн. печати: возможность регулировки контраста вручную. Рекомендуется использовать параметр «По умолчанию» для обеспечения наилучшего качества.
Заканч. тонер	Выбирает уровень тонера, при котором будет отображаться сообщение о пустом картридже или низком уровне тонера (см. «Настройка предупреждения о низком содержании тонера» на стр. 94).
Заканч. блок.перен	Позволяет задать уровень, по достижению которого будет показано предупреждение о том, что заканчивается срок службы блока переноса изображения.  Только серии M2675/M2676/M2875/M2876 series.

Настройка системы

Элемент	Описание
Серийный номер	Отображает серийный номер устройства. При звонке в службу поддержки или регистрации на веб-сайте Samsung может потребоваться указать серийный номер устройства.

Настройка сети



Некоторые меню могут не отображаться на дисплее в зависимости от параметров или моделей. Это значит, что данные функции недоступны для этого устройства (см. «Обзор меню» на стр. 37).

- Нажмите кнопку  (**Меню**) > **Сеть** на панели управления.

Функция	Описание
TCP/IP (IPv4)	<p>Позволяет выбрать нужный протокол и установить параметры сетевой среды.</p> <p> В этом меню пользователь может задать множество параметров. Если вы недостаточно знакомы с процессом настройки, оставьте все значения, как есть, или обратитесь к системному администратору.</p>
TCP/IP (IPv6)	Позволяет настроить протокол IPv6 для сетевого подключения (см. «Конфигурация IPv6» на стр. 179).
Скор. Ethernet	Настройка скорости передачи данных по сети.

Настройка системы

Функция	Описание
Беспроводной	Позволяет настроить беспроводную сеть.
Мастер проток.	<p>Можно включить или отключить следующие протоколы.</p> <ul style="list-style-type: none">• Включение сети: : Включение или выключение сетевого интерфейса Ethernet.• Включение HTTP: Включение или отключение сервиса SyncThru™ Web Service.• WINS: Вы можете настроить сервер WINS. WINS(Windows Internet Name Service) используется в ОС Windows.• SNMP V1/V2: Чтобы использовать протокол SNMP V1/V2 следует включить эту функцию. Администратор может использовать SNMP для наблюдения за сетью и управления ею.• UPnP(SSDP): Чтобы использовать протокол UPnP(SSDP), следует включить эту функцию. <p> После изменения перечисленных выше параметров выключите и включите питание.</p>

Функция	Описание
Мастер проток. (продолжение)	<ul style="list-style-type: none">• MDNS: Чтобы использовать протокол MDNS следует включить эту функцию.• SetIP: Чтобы использовать протокол SetIP следует включить эту функцию.• SLP: Вы можете настроить параметры SLP (Service Location Protocol). Этот протокол позволяет хост-приложениям находить службы в локальной сети без предварительных настроек. <p> После изменения этого параметра выключите и включите питание.</p>
Конфигур. сети	В данном списке отображаются сведения о сетевом подключении и конфигурации устройства.
Сброс настроек	Восстановление сетевых настроек по умолчанию. (требуется перезагрузка).



4. Специальные функции

В этой главе описываются специальные функции копирования, печати, сканирования и передачи факсимильных сообщений.

- **Поправка на высоту** 245
- **Ввод различных символов** 246
- **Настройка телефонной книги факса** 248
- **Функции принтера** 252
- **Функции сканера** 269
- **Функции факса** 278



- Сведения, приведенные в этой главе, в основном относятся к операционной системе Windows 7.
- В некоторых моделях для перехода к меню нижнего уровня может потребоваться нажать кнопку **OK**.

Поправка на высоту

На качество печати влияет атмосферное давление, которое определяется высотой расположения устройства над уровнем моря. Следующие инструкции помогут добиться наилучшего качества печати.

Перед тем, как задать значение высоты, необходимо определить высоту расположения устройства над уровнем моря.

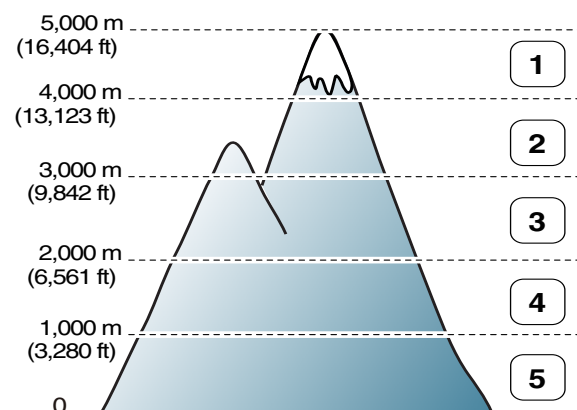

- 1 **Высоко 4**
- 2 **Высоко 3**
- 3 **Высоко 2**
- 4 **Высоко 1**
- 5 **Обычная**

Значение высоты можно настроить с помощью меню **Параметры устройств** в программе Samsung Easy Printer Manager или разделе **Machine** программы Printer Settings Utility.

- Для пользователей ОС Windows и Mac: настройка в меню **Samsung Easy Printer Manager** >  (переход в расширенный режим) > **Параметры устройств**, см. «Параметры устройств» на стр. 302.



- Если ваше устройство подключено к локальной сети, можно настроить высоту над уровнем моря с помощью службы SyncThru™ Web Service (см. «Настройка сообщения SyncThru™ Web Service» на стр. 295).
- Высоту можно также настроить с помощью дисплея в меню **Настр. сист.** (см. «Обзор меню» на стр. 37).

Ввод различных символов

При выполнении различных задач может потребоваться ввод имен и номеров. Например, при настройке устройства вводится номер факса, а также имя пользователя или название компании. При сохранении в памяти номеров факсов или адресов электронной почты можно также ввести соответствующие имена.

Ввод буквенно-цифровых символов

Нажимайте ее, пока нужный символ не появится на дисплее. Например, чтобы ввести букву O, нажимайте кнопку «6» с буквами MNO. Каждый раз при нажатии кнопки «6» на дисплее по очереди появляются символы «M», «N», «O» (в верхнем и нижнем регистре) и, наконец, «6». Для поиска нужной буквы см. «Буквы и цифры клавиатуры» на стр. 246.



- Для ввода пробела дважды нажмите клавишу 1.
- Чтобы удалить последний введенный символ, нажмите стрелку вправо/влево или вверх/вниз.

Буквы и цифры клавиатуры



- В зависимости от модели и комплектации набор специальных символов устройства может отличаться от иллюстраций в данном руководстве пользователя.
- В зависимости от выполняемого задания некоторые значения могут быть недоступны.



Клавиша	Назначенные цифры, буквы и символы
1	@ / . ' 1
2	A B C a b c 2
3	D E F d e f 3
4	G H I g h i 4



Ввод различных символов

Клавиша	Назначенные цифры, буквы и символы
5	J K L j k l 5
6	M N O m n o 6
7	P Q R S p q r s 7
8	T U V t u v 8
9	W X Y Z w x y z 9
0	& + - , 0
*	*
	(Эти символы доступны для ввода при сетевой авторизации)
#	#
	(Эти символы доступны для ввода при сетевой авторизации)



Настройка телефонной книги факса

Можно настроить быстрый набор с используемыми номерами с помощью веб-службы SyncThru™ Web Service и затем легко и быстро вводить номера, указывая назначенные им в адресной книге номера ячеек.

Назначение номера быстрого набора

1 Нажмите  (Факс) >  (Адресная книга) > **Создать/правка** > **Быстрый набор** на панели управления.

2 Введите номер быстрого набора и нажмите кнопку **ОК**.

 Если этой ячейке уже назначена запись, она будет выведена на дисплей и ее можно будет изменить. Чтобы заново начать процедуру назначения того же номера факса другой ячейке, нажмите кнопку  (Назад).

3 Введите имя и нажмите клавишу **ОК**.

4 Введите требуемый номер факса и нажмите кнопку **ОК**.

5 Нажмите  (Стоп/Сброс), чтобы вернуться к режиму готовности.

Использование номеров быстрого набора

Когда при отправке факса требуется ввести номер адресата, введите номер ячейки быстрого набора, в которой сохранен нужный номер факса.





- Если номер ячейки находится в диапазоне от 0 до 9, нажмите и удерживайте соответствующую кнопку на цифровой клавиатуре более 2 сек.
- Если номер ячейки двух- или трехзначный, нажмите клавиши первых цифр и удерживайте клавишу последней цифры более 2 сек..
- Вы можете распечатать адресную книгу в виде списка, выбрав





(факс) >  (Адресная книга) > **Печать**.

Настройка телефонной книги факса

Редактирование номеров быстрого набора

- 1 Нажмите  (Факс) >  (Адресная книга) > Создать/правка > Быстрый набор на панели управления.
- 2 Введите номер ячейки быстрого набора, запись в которой требуется изменить, и нажмите клавишу **ОК**.
- 3 Измените имя и нажмите кнопку **ОК**.
- 4 Измените номер факса и нажмите клавишу **ОК**.
- 5 Нажмите кнопку  (Стоп/Сброс) для возврата в режим готовности.

Назначение номера группового набора

- 1 Нажмите  (факс) >  (Адресная книга) > Создать/правка > Групп. набор на панели управления.
- 2 Введите номер группового набора и нажмите кнопку **ОК**.





Если этой ячейке уже назначена запись, она будет выведена на дисплей и ее можно будет изменить. Чтобы заново начать процедуру назначения того же номера факса другой ячейке, нажмите кнопку  (Назад).

- 3 Поиск по нескольким первым буквам имени номера быстрого набора, который нужно добавить в группу или удалить из нее.
- 4 Введите имя и номер, нажмите **ОК**.
- 5 Нажмите кнопку **Да** когда появится запрос **Другой номер?**
- 6 Если необходимо включить в группу другие номера быстрого набора, повторите действия с шага 3.
- 7 Когда вы закончите ввод, при отображении запроса **Другой номер?** выберите **Нет** и нажмите **ОК**.
- 8 Нажмите кнопку  (Стоп/Сброс) для возврата в режим готовности.



Настройка телефонной книги факса

Редактирование номеров группового набора

- 1 Нажмите  (факс) >  (**Адресная книга**) > **Создать/правка** > **Групп. набор** на панели управления.
- 2 Введите номер нужной ячейки группового набора и нажмите клавишу **ОК**.
- 3 Введите новый номер группового набора. Появится запрос **Добавить?**. Нажмите **ОК**.
Введите существующий номер группового набора. Появится запрос **Удалить?**. Нажмите **ОК**.
- 4 Для добавления или удаления номера нажмите кнопку **ОК**.
- 5 Чтобы добавить или удалить другие номера, повторите шаг 3.
- 6 Выберите **Нет**, когда появится запрос **Другой номер?**, а затем нажмите **ОК**.
- 7 Нажмите кнопку  (**Стоп/Сброс**) для возврата в режим готовности.

Поиск записи в адресной книге



Существует два способа поиска номера в памяти. Можно последовательно просматривать список в алфавитном порядке или выполнять поиск по первой букве имени, назначенного для данного номера.

- 1 Нажмите  (факс) >  (**Адресная книга**) > **Поиск и набор** > **Быстрый набор** или **Групп. набор** на панели управления.
- 2 Введите **Все** или **ИД** и нажмите **ОК**.
- 3 Выберите имя, номер или нажмите букву на клавиатуре, соответствующую имени, которое вы ищите.
Например, если необходимо найти имя «MOBILE», нажмите на кнопку **6**, соответствующую буквам «MNO».
- 4 Нажмите кнопку  (**Стоп/Сброс**) для возврата в режим готовности.

Настройка телефонной книги факса

Распечатка адресной книги

Можно проверить параметры настройки функции  (**Адресная книга**), напечатав ее в виде списка.

- 1 Нажмите  (факс) >  (**Адресная книга**) > **Печать** на панели управления.
- 2 Устройство начинает печать.

Функции принтера



- Основные функции печати описаны в Краткое руководство (см. «Основные операции печати» на стр. 60).
- Функции и комплектация устройств могут различаться в зависимости от модели (см. «Функции различных моделей» на стр. 8).

Изменение стандартных параметров печати

- 1** В ОС Windows войдите в меню **Пуск**.
 - Для Windows 8 в меню **Charms(Чудо-кнопки)** выберите **Найти > Параметры**.
- 2** В системе Windows XP или Windows Server 2003 выберите пункт **Принтеры и факсы**.
 - В системах Windows Server 2008 и Vista последовательно выберите пункты **Панель управления > Оборудование и звук > Принтеры**.
 - В Windows Server 2008 R2 выберите пункт **Панель управления > Аппаратный > Устройства и принтеры**.
 - В Windows 7/8 последовательно выберите пункты **Панель управления** и **Устройства и принтеры**.
- 3** Щелкните значок устройства правой кнопкой мыши.

- 4** В Windows XP/Server 2003/Server 2008/Vista выберите команду **Настройка печати**.

В Windows 7/8 и Windows Server 2008 R2 выберите в контекстном меню пункт **Настройка печати**.



Если элемент **Настройка печати** помечен значком ►, то для этого принтера можно выбрать другие драйверы.

- 5** Задайте нужные параметры на каждой вкладке.

- 6** Щелкните **ОК**.



Изменить настройки для всех заданий печати можно в окне **Настройка печати**.

Функции принтера

Выбор устройства по умолчанию

- 1 В ОС Windows войдите в меню **Пуск**.
 - Для Windows 8 в меню **Charms(Чудо-кнопки)** выберите **Найти > Параметры**.
- 2 В системе Windows XP или Windows Server 2003 выберите пункт **Принтеры и факсы**.
 - В системах Windows Server 2008 и Vista последовательно выберите пункты **Панель управления > Оборудование и звук > Принтеры**.
 - В Windows Server 2008 R2 выберите пункт **Панель управления > Аппаратный > Устройства и принтеры**.
 - В Windows 7/8 последовательно выберите пункты **Панель управления** и **Устройства и принтеры**.
- 3 Выберите устройство.
- 4 Щелкните правой кнопкой мыши по устройству и выберите пункт **Выберите принтер**.



Если в ОС Windows 7 или Windows Server 2008 R2 элемент **Выберите принтер** помечен значком ►, то для него можно выбрать другие драйверы.

Использование дополнительных параметров печати



Драйвер принтера XPS: используется для печати файлов формата XPS.

- См. «Функции различных моделей» на стр. 8.
- Драйвер XPS можно установить только в системе Windows Vista или более новой.
- Модели, для которых требуется загрузка драйвера XPS с веб-сайта Samsung <http://www.samsung.com> > ваш продукт > Поддержка и загрузка.

Печать в файл (PRN)

Иногда может возникнуть необходимость сохранить данные печати в файл.

Функции принтера

- 1 Установите флажок в поле **Печать в файл** в окне **Печать**.

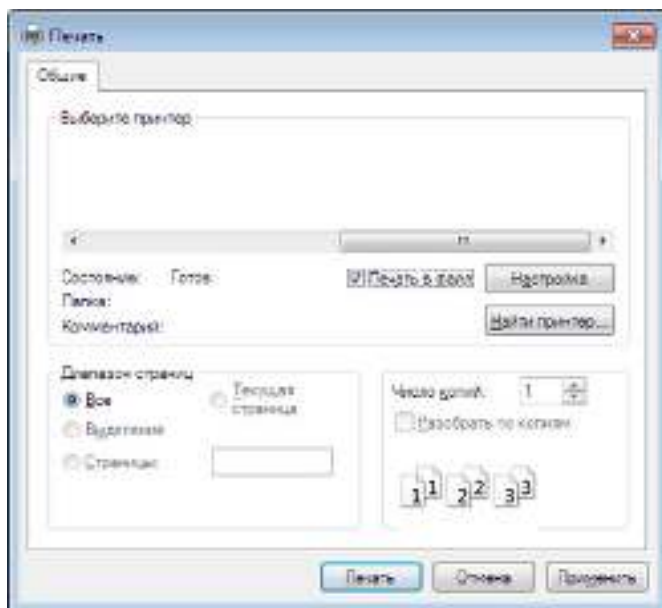

- 2 Щелкните **Печать**.
- 3 Введите адрес и имя файла, затем нажмите кнопку **ОК**.
Например, **c:\Temp\имя_файла**.



Если будет введено только имя файла, он будет сохранен в папке **Мои документы**, **Documents and Settings** (Мои документы и параметры настройки) или **Пользователи**. В некоторых операционных системах и при использовании определенных приложений папка по умолчанию может быть другой.

Функции принтера

Знакомство со специальными функциями печати

Можно использовать дополнительные функции устройства.



Чтобы воспользоваться функциями драйвера принтера, нажмите на кнопку **Свойства** или **Настройка** в окне приложения **Печать**. Имя устройства в окне свойств может отличаться в зависимости от модели устройства.



- Некоторые меню могут не отображаться на дисплее в зависимости от параметров или моделей. Это значит, что данные функции недоступны для этого устройства.
- Выберите меню **Справка** или щелкните по кнопке  в окне или нажмите **F1** на клавиатуре и выберите интересующий вас раздел справки (см. «Использование справки» на стр. 64).

Элемент	Описание
Несколько страниц на стороне 	На одном листе бумаги можно распечатать несколько страниц. При этом страницы уменьшаются и располагаются в указанном порядке. На одной стороне листа можно распечатать до 16 страниц.

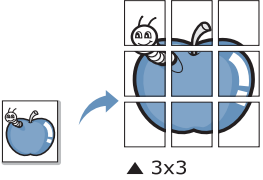
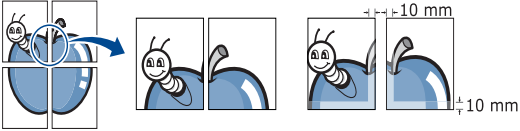
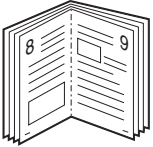
Функции принтера

Элемент	Описание
<p>Плакат</p> 	<p>Эта функция позволяет распечатать один документ на 4 (Плакат 2x2), 9 (Плакат 3x3) или 16 (Плакат 4x4) листах бумаги. Затем листы можно склеить и получить документ плакатного размера.</p> <p>Выберите значение Перекрытие частей плаката. Укажите Перекрытие частей плаката в миллиметрах с помощью переключателя в верхнем правом углу вкладки Основные, чтобы упростить склеивание листов.</p> 
<p>Брошюра^{ab}</p> 	<p>Эта функция позволяет распечатывать документы на обеих сторонах листов бумаги и упорядочить страницы таким образом, чтобы бумагу можно было сгибать пополам для создания брошюры.</p> <ul style="list-style-type: none">• Печать брошюр возможна на материалах формата Letter, Legal, A4, US Folio или Oficio.• Пункт Брошюра доступен не для всех размеров бумаги. Чтобы просмотреть доступные размеры бумаги, выберите пункт Размер на вкладке Бумага.• Неверно выбранный размер бумаги может быть автоматически отменен. Выбирайте только доступные типы бумаги (без обозначения  или .



Функции принтера

Элемент	Описание
<ul style="list-style-type: none">• Двусторонняя печать^b• Двусторонняя печать в ручном режиме^a	<p>Печатать можно на обеих сторонах листа бумаги. Перед началом печати задайте ориентацию документа.</p> <div data-bbox="383 357 2197 644" style="background-color: #f0f0f0; padding: 10px;"><ul style="list-style-type: none">• Эта функция доступна при использовании формата Letter, Legal, A4, US Folio или Oficio.• Если устройство не оснащено модулем двусторонней печати, печать придется выполнять вручную. Сначала документ будет напечатан через одну страницу на одной стороне бумаги. После этого на экране компьютера появится сообщение.• При выборе двусторонней печати функция Пропускать пустые страницы неактивна.</div>
<ul style="list-style-type: none">• Двусторонняя печать^b• Двусторонняя печать в ручном режиме^a	<ul style="list-style-type: none">• Выкл.: функция отключена.• Длинная кромка: этот вариант наиболее часто используется для книжных переплетов. <div data-bbox="421 799 631 906"></div> <ul style="list-style-type: none">• Короткая кромка: этот вариант наиболее часто используется для календарей. <div data-bbox="421 995 631 1126"></div>
Параметры бумаги <div data-bbox="58 1230 327 1353"></div>	изменение размера печатаемого документа в обе стороны, указав новый размер в процентах от исходного.

Функции принтера

Элемент	Описание
<p data-bbox="53 268 264 300">Водяной знак</p> 	<p data-bbox="380 268 2123 341">Водяные знаки печатаются как текст поверх основного текста документа. Например, можно напечатать текст DRAFT или CONFIDENTIAL большими серыми буквами по диагонали на первой или на всех страницах документа.</p>
<p data-bbox="53 580 300 708">Водяной знак (Создание водяного знака)</p>	<ul data-bbox="380 544 2190 746" style="list-style-type: none">a Чтобы изменить настройки печати из приложения, откройте окно Настройка печати.b На вкладке Дополнительно выберите пункт Правка в раскрывающемся списке Водяной знак. Откроется диалоговое окно Изменение водяных знаков.c Введите текст в поле Текст водяного знака. Можно ввести не более 256 символов. Текст появится в окне предварительного просмотра.
<p data-bbox="53 836 300 963">Водяной знак (Изменение водяного знака)</p>	<ul data-bbox="380 778 2190 1027" style="list-style-type: none">a Чтобы изменить настройки печати из приложения, откройте окно Настройка печати.b На вкладке Дополнительно выберите пункт Правка в раскрывающемся списке Водяной знак. Откроется диалоговое окно Изменение водяных знаков.c Выберите нужный водяной знак из списка Текущие водяные знаки и измените его текст и параметры.d Для сохранения изменений нажмите кнопку Обновить.e Нажмите кнопки ОК или Печать для выхода из окна Печать.
<p data-bbox="53 1098 300 1225">Водяной знак (Удаление водяного знака)</p>	<ul data-bbox="380 1059 2190 1267" style="list-style-type: none">a Чтобы изменить настройки печати из приложения, откройте окно Настройка печати.b На вкладке Дополнительно выберите пункт Правка в раскрывающемся списке Водяной знак. Откроется диалоговое окно Изменение водяных знаков.c В списке Текущие водяные знаки выберите водяной знак и нажмите кнопку Удалить.d Нажмите кнопки ОК или Печать для выхода из окна Печать.

Функции принтера

Элемент	Описание
<p data-bbox="53 416 241 448">Наложение^a</p> 	<p data-bbox="380 268 2197 304">Данная функция доступна только при использовании драйвера принтера PCL/XPS (см. «Программное обеспечение» на стр. 8).</p> <p data-bbox="380 325 2159 523">Наложение — это текст или изображение, которое хранится на жестком диске компьютера в виде файла особого формата. Наложения могут печататься на любом документе. Наложения часто используются вместо готовых форм и фирменных бланков. Вместо заранее напечатанных бланков можно создать наложение, содержащее точно такую же информацию, как фирменный бланк. Чтобы распечатать письмо на фирменном бланке компании, не нужно загружать бланки в устройство. Просто распечатайте документ с наложением.</p> <p data-bbox="380 544 1792 580">Чтобы использовать наложение, содержащее логотип или изображение, его необходимо создать.</p> <div data-bbox="380 632 2197 791"><ul data-bbox="479 660 2101 746" style="list-style-type: none">• Размер наложения должен совпадать с размером документа. Не создавайте наложений с водяными знаками.• Разрешение наложения должно совпадать с разрешением документа.</div>
<p data-bbox="53 927 241 1059">Наложение^a (Создание наложения)</p>	<p data-bbox="380 826 1626 858">a Для сохранения документа в качестве наложения откройте окно Настройка печати</p> <p data-bbox="380 868 2197 900">b На вкладке Дополнительно выберите пункт Правка в раскрывающемся списке Текст. Откроется окно Правка наложения.</p> <p data-bbox="380 909 1084 941">c В окне Правка наложения нажмите Создать.</p> <p data-bbox="380 951 2172 1031">d В окне Сохранить как в поле Имя задания введите имя длиной не более восьми символов. При необходимости укажите путь к файлу (путь по умолчанию C:\Formover).</p> <p data-bbox="380 1040 1581 1072">e Нажмите на кнопку Сохранить. Новое имя появится в поле Список наложений.</p> <p data-bbox="380 1082 1294 1114">f Нажмите кнопки ОК или Печать для выхода из окна Печать.</p> <p data-bbox="416 1123 1729 1155">Файл не выводится на печать. Вместо этого он сохраняется на жестком диске компьютера.</p>

Функции принтера

Элемент	Описание
Наложение^а (Использование наложения)	<p>a Откройте вкладку Дополнительно.</p> <p>b Выберите наложение в раскрывающемся списке Текст.</p> <p>c Если нужный файл наложения в списке Текст отсутствует, выберите пункт Правка..., а затем — команду Загрузить. Выберите нужный файл наложения.</p> <p>Если файл наложения сохранен на внешнем носителе, его также можно загрузить при помощи диалогового окна Открыть. После выбора файла нажмите кнопку Открыть. Файл появится в списке Список наложений. После этого его можно использовать для печати. Выберите наложение в списке Список наложений.</p> <p>d При необходимости поставьте флажок в поле Подтверждать наложение при печати. Если флажок установлен, при выводе документа на печать будет появляться запрос подтверждения на использование наложения.</p> <p>Если этот флажок не установлен, а наложение выбрано, это наложение будет автоматически печататься вместе с документом.</p> <p>e Нажмите кнопки ОК или Печать для выхода из окна Печать.</p>
Наложение^а (Удаление наложения)	<p>a В окне Printing Preferences откройте вкладку Дополнительно.</p> <p>b Выберите пункт Правка в списке Текст.</p> <p>c Выберите наложение из списка Список наложений.</p> <p>d Нажмите на кнопку Удалить.</p> <p>e В окне запроса на удаление нажмите Да.</p> <p>f Нажмите кнопки ОК или Печать для выхода из окна Печать. Наложение, которое больше не используется, можно удалить.</p>

а. Этот параметр недоступен при использовании драйвера XPS.

б. Только модели M287xND/M287xFD/M287xFW/M287xHN.

Функции принтера

Использование Утилиты прямой печати



- Функции Утилиты прямой печати может отсутствовать в зависимости от модели (см. «Программное обеспечение» на стр. 8).
- Только для пользователей Windows.

Что такое Утилита прямой печати?

Direct Printing Utility— это программа печати, позволяющая пересылать файлы в формате PDF на устройство, не открывая их.

Установка этой программы:

Загрузите ПО с веб-сайта Samsung, распакуйте и установите его: (<http://www.samsung.com> > ваш продукт > Поддержка и загрузка).



- Для использования этой функции устройство должно быть оборудовано дополнительной памятью или жестким диском (см. «Различные функции» на стр. 11).
- Печать файлов PDF, имеющих ограничения по выводу на печать, невозможна. Чтобы распечатать такой файл, снимите ограничения и повторите попытку.
- Печать файлов PDF, защищенных паролем, также невозможна. Чтобы распечатать такой файл, отключите защиту паролем и повторите попытку.

- Возможность печати файла PDF с помощью Утилиты прямой печати зависит от способа, которым этот файл был создан.?
- Утилита прямой печати поддерживается в документах PDF версии 1.7 и ниже. В более поздних версиях для печати файла его необходимо открыть.

Печать

Предусмотрено несколько способов печати документов с помощью Утилиты прямой печати.

- 1 В меню **Пуск** выберите пункт **Программы** или **Все программы**.
 - Для Windows 8 в меню **Charms(Чудо-кнопки)** выберите **Найти > Apps(Приложения)**.
- 2 Найдите **Samsung Printers > Утилита прямой печати**.
- 3 Выберите принтер из выпадающего списка **Выберите принтер** и нажмите **Обзор**.
- 4 Выберите файл для печати и нажмите кнопку **Открыть**.
Выбранный файл появится в разделе **Выбор файлов**.
- 5 Выберите параметры печати.
- 6 Нажмите на кнопку **Печать**. Выбранный файл PDF будет отправлен на устройство.

Функции принтера

Из контекстного меню

- 1 Щелкните файл PDF, который нужно распечатать, правой кнопкой мыши и выберите пункт **Прямая печать**.
Откроется окно Утилита прямой печати, в котором выбранный файл будет добавлен в список.
- 2 Выберите устройство для печати.
- 3 Выполните индивидуальную настройку параметров устройства.
- 4 Нажмите кнопку **Печать**. Выбранный файл PDF будет отправлен на устройство.

Печать в ОС Mac



Некоторые функции могут различаться в зависимости от модели и опций. Это означает, что функция не поддерживается.

Печать документа

При печати документов в ОС Mac необходимо проверить настройки драйвера печати в каждом приложении. Для печати на компьютере под управлением Mac выполните указанные ниже действия.

- 1 Откройте документ, который необходимо распечатать.
- 2 Откройте меню **File** и нажмите кнопку **Page Setup (Document Setup)** в некоторых приложениях).
- 3 Выберите размер бумаги, расположение, масштаб документа и другие параметры, а также убедитесь в том, что выбрано соответствующее устройство. Щелкните **OK**.
- 4 Выберите в меню **File** пункт **Print**.
- 5 Укажите число копий и выберите страницы, которые необходимо напечатать.
- 6 Щелкните **Print**.

Функции принтера

Изменение настроек принтера

Можно использовать дополнительные функции устройства.

Откройте приложение и выберите пункт **Print** в меню **File**. Имя устройства в окне свойств может отличаться в зависимости от модели устройства. В остальном окна свойств различных устройств похожи.

Печать нескольких страниц на одном листе

На одной стороне листа бумаги можно распечатать несколько страниц. Эта функция позволяет сэкономить при печати черновиков.

- 1 Откройте приложение и выберите пункт **Print** в меню **File**.
- 2 Из раскрывающегося списка под пунктом **Orientation** выберите **Layout**. Выберите количество страниц для печати на одной стороне листа из списка **Pages per Sheet**.
- 3 Выберите другие параметры печати.
- 4 Щелкните **Print**.
Устройство напечатает выбранное количество страниц на одной стороне листа.

Печать на обеих сторонах листа бумаги



Некоторые функции могут различаться в зависимости от модели и опций. Это означает, что функция не поддерживается (см. «Функции различных моделей» на стр. 8).

Перед печатью в двустороннем режиме выберите расположение переплета в документе. Можно выбрать один из следующих типов переплета:

- **Long-Edge Binding:** общепринятый макет, используемый при печати книг.
- **Short-Edge Binding:** часто используется для печати календарей.

- 1 В приложении Mac выберите пункт **Print** в меню **File**.
- 2 Из раскрывающегося списка под пунктом **Orientation** выберите **Layout**.
- 3 Выберите тип переплета в поле **Two-Sided**.
- 4 Выберите другие параметры печати.
- 5 Нажмите **Print**. Принтер начнет печать на обеих сторонах листа бумаги.

Функции принтера



При печати более 2 копий первую и вторую можно вывести на одном листе бумаги. Следует избегать печати более 1 копии на обеих сторонах листа бумаги.

Использование справки

Щелкните знак вопроса в нижнем левом углу окна и выберите тему, по которой хотите получить сведения. Появится всплывающее окно, содержащее информацию о функциях данного параметра, поддерживаемых драйвером.



Печать в Linux



Некоторые функции могут различаться в зависимости от модели и опций. Это означает, что функция не поддерживается.

Печать из приложений

Существует множество приложений Linux, из которых можно печатать с помощью системы печати CUPS (Common Unix Printing System — общая система печати Unix). Устройство поддерживает печать из любых приложений такого рода.

- 1 Откройте документ, который необходимо распечатать.
- 2 Откройте меню **File** и нажмите кнопку **Page Setup (Print Setup)** в некоторых приложениях).
- 3 Выберите размер бумаги, расположение и убедитесь в том, что выбрано соответствующее устройство. Щелкните **Apply**.
- 4 Выберите в меню **File** пункт **Print**.
- 5 Для печати выберите свое устройство.
- 6 Укажите число копий и выберите страницы, которые необходимо напечатать.

Функции принтера

7 При необходимости на каждой вкладке выберите другие параметры печати.

8 Щелкните **Print**.



Функция автоматической/ручной двусторонней печати может быть недоступна в некоторых моделях. Вы можете воспользоваться системой печати lpr или другим приложением для печати четных/нечетных страниц (см. «Функции различных моделей» на стр. 8).

Печать файлов

Устройство позволяет печатать текстовые документы, изображения и pdf-файлы стандартным для системы CUPS способом — непосредственно из командной строки. Для этого служит утилита CUPS lpr или lprg. Для печати этих файлов можно использовать команды, приведенные ниже.

"lpr -d <имя принтера> -o <параметр> <имя файла>"

Дополнительную информацию см. в своей системе на главной странице приложения lpr или lprg.

Настройка свойств принтера

В окне **Printer Properties**, доступном из окна **Printers configuration**, можно изменять различные параметры устройства, используемого в качестве принтера.

- 1 Откройте окно **Unified Driver Configurator**.
При необходимости перейдите к **Printers configuration**.
- 2 Выберите нужное устройство в списке и нажмите кнопку **Properties**.
- 3 Откроется окно **Printer Properties**.
Окно содержит пять вкладок.
 - **General**: выбор имени и расположения принтера. Имя, заданное на этой вкладке, отображается в списке принтеров в окне **Printers configuration**.
 - **Connection**: просмотр или выбор другого порта. При переключении с порта USB на параллельный порт и наоборот необходимо изменить порт устройства на этой вкладке.
 - **Driver**: просмотр или выбор другого драйвера принтера. Кнопка **Options** служит для задания параметров устройства по умолчанию.

Функции принтера

- **Jobs:** вывод списка заданий печати. Для отмены выбранного задания нажмите кнопку **Cancel job**. Для просмотра предыдущих заданий из списка нажмите кнопку **Show completed jobs**.
- **Classes:** отображение класса, к которому относится данное устройство. Кнопка **Add to Class** позволяет добавить устройство к тому или иному классу, кнопка **Remove from Class** — удалить устройство из выбранного класса.

4 Нажмите кнопку **OK**, чтобы применить внесенные изменения и закрыть окно **Printer Properties**.

Печать в UNIX



Некоторые функции могут различаться в зависимости от модели и опций. Это означает, что функция не поддерживается (см. «Функции различных моделей» на стр. 8).

Запуск задания печати

После установки принтера выберите любое изображение, текстовый, PS или HPGL файл для печати.

- 1 Введите команду «**printui <file_name_to_print>**». Например, вы печатаете документ «**document1**»
printui document1
Откроется меню менеджера печати UNIX **Print Job Manager**, в котором можно выбирать различные параметры печати.
- 2 Выберите один из добавленных принтеров.
- 3 Выберите параметры печати в окне **Page Selection**.
- 4 Выберите необходимое количество копий в меню **Number of Copies**.

Функции принтера



Для использования преимуществ, предоставляемых драйвером печати, нажмите **Properties**.

5 Нажмите кнопку **OK** для запуска задания печати.

Изменение настроек принтера

В меню менеджера печати UNIX **Print Job Manager > Properties** можно выбирать различные параметры печати.

Также можно использовать следующие горячие клавиши: «H» для вызова справки (**Help**), «O» для подтверждения (**OK**), «A» для принятия изменений (**Apply**) и «C» для отмены (**Cancel**).

Вкладка General

- **Paper Size:** установите размер листа A4, Letter или другой желаемый размер.
- **Paper Type:** выберите тип бумаги. Параметры, доступные в поле списка: **Printer Default**, **Plain** и **Thick**.
- **Paper Source:** Выберите лоток для подачи бумаги. Значение по умолчанию — **Auto Selection**.
- **Orientation:** выберите направление печати данных на странице.
- **Duplex:** Печать на обеих сторонах листа для экономии бумаги



Функция автоматической/ручной двусторонней печати может быть недоступна в некоторых моделях. Вы можете воспользоваться системой печати Irg или другим приложением для печати четных/нечетных страниц (см. «Функции различных моделей» на стр. 8).

- **Multiple pages:** печать нескольких страниц на одной стороне листа бумаги.
- **Page Border:** Выберите тип границы (например, **Single-line hairline**, **Double-line hairline**).

Вкладка Image

На данной вкладке задаются параметры яркости, разрешения или положения рисунков в документе.

Вкладка Text

Укажите значение отступа, межстрочного интервала или количество колонок в печатном тексте.

Функции принтера

Вкладка Margins

- **Use Margins:** установка отступа для документа. По умолчанию отступы отключены. Пользователь может изменять установки отступа, редактируя значения в соответствующих полях. Если выбрано значение отступа по умолчанию, эти значения устанавливаются в зависимости от размера листа бумаги.
- **Unit:** изменяет единицы измерения (точки, дюймы или сантиметры).

Вкладка Printer-Specific Settings

Меню **JCL** и **General** позволяют изменять различные параметры печати. Эти параметры зависят от модели принтера и PPD файла.

Функции сканера



- Основные функции сканирования описаны в Краткое руководство (см. «Базовые возможности сканирования» на стр. 72).
- Функции и комплектация устройств могут различаться в зависимости от модели (см. «Функции различных моделей» на стр. 8).
- Максимальное разрешение, которого можно добиться, зависит от множества факторов. Среди них: быстродействие компьютера, свободное место на диске, объем памяти, размер сканируемого изображения и параметры битовой глубины. Таким образом разрешение зависит от вашей системы и от сканируемого оригинала, что может не позволить добиться высоких значений числа точек на дюйм.

Основной метод сканирования



- Функции и комплектация устройств могут различаться в зависимости от модели (см. «Различные функции» на стр. 11).

Выполнить сканирование оригиналов можно с помощью USB-кабеля или через сеть. Для сканирования документов можно использовать следующие способы:

- **Сканир. на ПК:** сканирование оригиналов с помощью панели управления. После этого данные сканирования будут сохранены на подключенных к устройству компьютерах в папке **Мои документы** (см. «Базовые возможности сканирования» на стр. 72).
- **TWAIN:** По умолчанию приложением для обработки изображений является TWAIN. При сканировании изображения запускается выбранное приложение, что позволяет управлять процессом сканирования. Данную функцию можно использовать через локальное или сетевое соединение (см. «Сканирование из программы редактирования изображений» на стр. 273).
- **Samsung Easy Document Creator:** Оно используется для сканирования изображений и документов. **Рекомендуется выполнять сканирование с помощью программы Samsung Easy Document Creator, которую вы найдете на компакт-диске, входящем в комплект поставки.**
 - См. «Работа с Samsung Easy Document Creator» на стр. 299.
- **WIA:** аббревиатура WIA означает служба загрузки изображений Windows. Для использования этой функции компьютер должен быть подключен напрямую к устройству при помощи USB-кабеля (см. «Сканирование с помощью драйвера WIA» на стр. 273).

Функции сканера

Настройка параметров сканирования на ПК



Функции и комплектация устройств могут различаться в зависимости от модели (см. «Функции различных моделей» на стр. 8).

- 1 Работа с **Samsung Easy Printer Manager** (см. «Работа с Samsung Easy Printer Manager» на стр. 300).
- 2 Выберите соответствующее устройство в **Список принтеров**.
- 3 Выберите меню **Параметры сканирования на ПК**.
- 4 Выберите нужный вариант.
 - **Включение сканирования:** Определяет, включена ли функция сканирования на устройстве.
 - **профилем:** Отображает профили сканирования, сохраненные на выбранном устройстве.
 - Вкладка **Основн.:** Содержит параметры для настройки общего сканирования и параметры устройства.
 - Вкладка **Изображение:** Содержит варианты изменения изображения.
- 5 Нажмите **Сохранить > ОК**.

Сканирование с сетевого устройства

Убедитесь, что драйвер принтера установлен на ваш компьютер с компакт-диска, поскольку он включает в себя программу сканирования (см. «Установка драйвера локально» на стр. 32).

- 1 Поместите документ (см. «Загрузка оригиналов» на стр. 56).

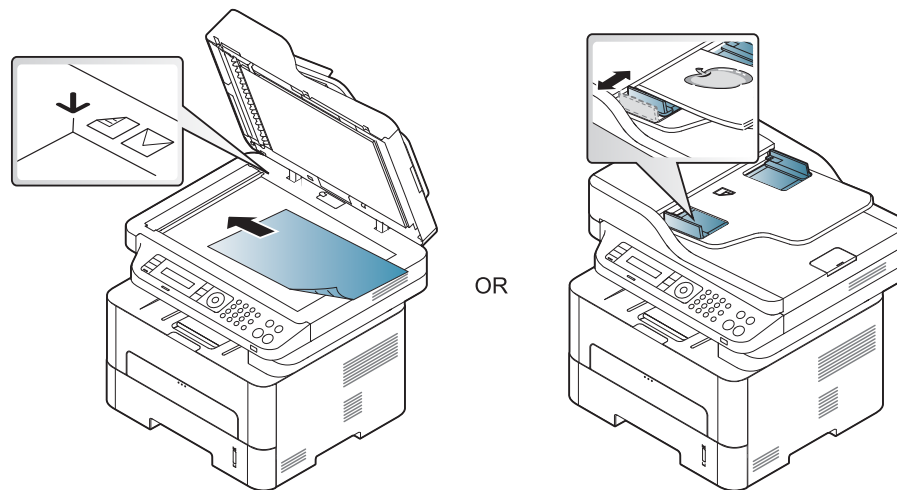

- 2 Выберите  (**Сканирование**) > **Сканир. на ПК** > **Сетевой ПК** на панели управления.
Или нажмите **Сканировать на** > **Сканир. на ПК** > **Сетевой ПК** на панели управления.



Функции сканера



Если отображается сообщение **Недоступно**, проверьте подключение к портам.

- 3 Выберите зарегистрированный **ИД** компьютера и, при необходимости, введите **Пароль**.



- **ИД** — это идентификатор, зарегистрированный в **Samsung Easy Printer Manager** >  Перейти в расширенный режим > **Параметры сканирования на ПК**.
- **Пароль** - это номер из 4 цифр, зарегистрированный в **Samsung Easy Printer Manager** >  Перейти в расширенный режим > **Параметры сканирования на ПК**.

- 4 Выберите желаемый параметр и нажмите **ОК**.

- 5 Начнется процесс сканирования.



Отсканированное изображение сохраняется на компьютер по адресу **C:\Users\имя_пользователя\Pictures\папка**. В некоторых операционных системах и при использовании определенных приложений папка по умолчанию может быть другой.

Сканировать в WSD

Сканирует оригиналы и сохраняет их на подключенном компьютере, если он поддерживает функцию WSD (веб-сервис для устройства). Для использования функции WSD следует установить драйвер печати WSD на компьютер. Для Windows 7 вы должны установить драйвер печати WSD, выбрав **Панель управления > Устройства и принтеры > Добавить принтер**. В мастере настройки нажмите **Добавить сетевой принтер**.



- Эту функцию нельзя использовать в устройствах, которые не снабжены сетевым интерфейсом (см. «Функции различных моделей» на стр. 8).
- Функция WSD работает только в среде Windows Vista[®] или более поздней версии, которые совместимы с компьютером WSD.
- Описанный ниже процесс установки относится к ОС Windows 7.

Установка драйвера WSD принтера

- 1 Последовательно выберите пункты **Пуск > Панель управления > Устройства и принтеры > Добавить принтер**.
- 2 В мастере настройки нажмите **Добавить сетевой, беспроводной или Bluetooth-принтер**.

Функции сканера

- 3 В списке принтеров выберите требуемый принтер и нажмите на кнопку **Далее**.



- IP-адрес принтера WSD выглядит следующим образом http://IP-адрес/ws/ (пример: http://111.111.111.111/ws/).
- Если в списке не отображается ни один принтер WSD, нажмите **Желаемый принтер отсутствует в списке > Добавить принтер по его TCP/IP-адресу или имени узла** и выберите **Устройство веб-служб** в меню **Тип устройства**. Затем введите IP-адрес принтера.

- 4 Следуйте инструкциям в окне установки.

Сканирование с помощью функции WSD

- 1 Убедитесь в том, что устройство подключено к компьютеру и включено.
- 2 Поместите документ на стекло экспонирования лицевой стороной вниз или несколько документов в автоподатчик лицевой стороной вверх (см. «Загрузка оригиналов» на стр. 56).
- 3 Выберите  (**Сканирование**) > **Сканир. на WSD** на панели управления.



Если отображается сообщение **Недоступно**, проверьте подключение к портам. Проверьте, правильно ли установлен драйвер печати WSD.

- 4 Выберите имя компьютера и нажмите **Список мест назн.**
- 5 Выберите желаемый параметр и нажмите **ОК**.
- 6 Начнется процесс сканирования.

Функции сканера

Сканирование из программы редактирования изображений

Вы можете выполнять сканирование и импорт документов в программе редактирования изображений или с ее помощью, например, в Adobe Photoshop, если программа является совместимой с TWAIN. Для сканирования с помощью TWAIN-совместимого приложения следуйте нижеприведенной инструкции.

- 1 Убедитесь в том, что устройство подключено к компьютеру и включено.
- 2 Поместите документ (см. «Загрузка оригиналов» на стр. 56).

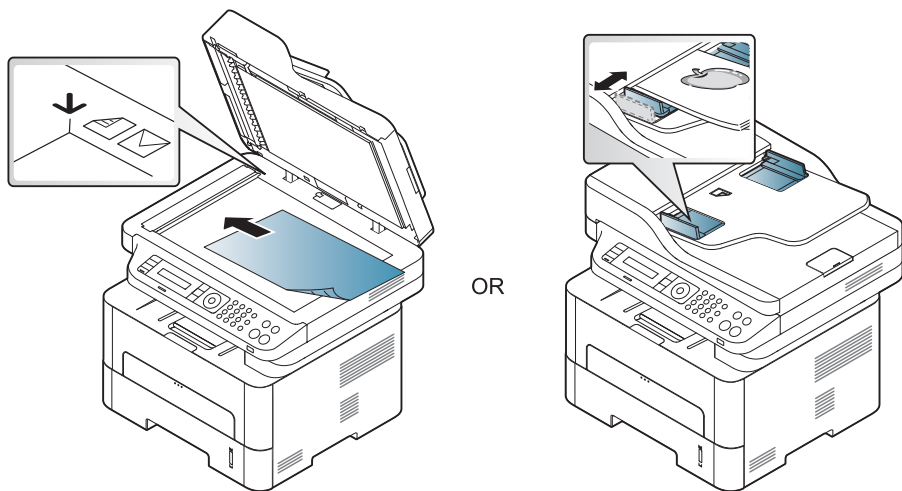

- 3 Откройте приложение, например Adobe Photoshop.

- 4 Нажмите **Файл > Импорт** и выберите сканер.
- 5 Задайте параметры сканирования.
- 6 Отсканируйте и сохраните изображение.

Сканирование с помощью драйвера WIA

Устройство поддерживает драйвер загрузки рисунков Windows (WIA) для сканирования изображений. WIA — стандартный компонент Microsoft Windows 7, предназначенный для работы с цифровыми камерами и сканерами. В отличие от драйвера TWAIN, драйвер WIA позволяет сканировать изображение и работать с ним без использования дополнительных приложений.



Драйвер работает только под управлением системы Windows и только через порт USB.

Функции сканера

- 1 Убедитесь в том, что устройство подключено к компьютеру и включено.
- 2 Поместите документ (см. «Загрузка оригиналов» на стр. 56).

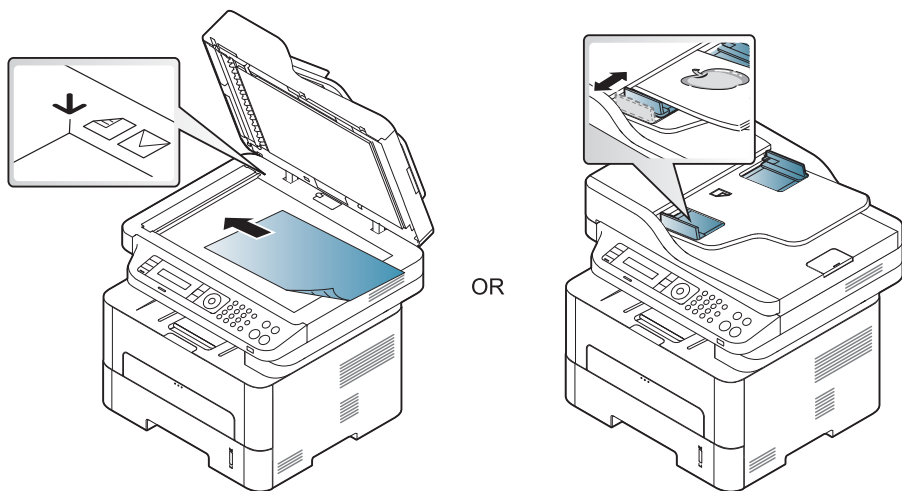

- 3 Выберите **Пуск > Панель управления > Оборудование и звук > Устройства и принтеры**.
- 4 Щелкните правой кнопкой мыши по значку драйвера устройства в окне **Принтеры и факсы > Начать сканирование**.
- 5 Откроется приложение **Новое сканирование**.
- 6 Выберите значения параметров сканирования и нажмите кнопку **Предварительный просмотр**, чтобы увидеть, как внесенные изменения отражаются на изображении.
- 7 Отсканируйте и сохраните изображение.

Сканирование в macOS

Сканирование с устройства, подключенного с помощью интерфейса USB

- 1 Убедитесь в том, что устройство подключено к компьютеру и включено.
- 2 Поместите документ на стекло экспонирования лицевой стороной вниз или несколько документов в автоподатчик лицевой стороной вверх (см. «Загрузка оригиналов» на стр. 56).
- 3 Запустите **Applications** и нажмите кнопку **Image Capture**.

 При появлении сообщения **No Image Capture device connected** переподключите кабель USB. Если проблема не устранена, см. справку по **Image Capture**.

- 4 Выберите нужный вариант.
- 5 Отсканируйте и сохраните изображение.

 Если не удастся произвести сканирование с помощью программы **Image Capture**, обновите систему Mac OS до последней версии.

Функции сканера

Сканирование с сетевого устройства



Только для моделей, оснащённых беспроводной связью и сетевой картой (см. «Функции различных моделей» на стр. 8).

- 1 Убедитесь, что устройство подключено к сети.
- 2 Поместите документ на стекло экспонирования лицевой стороной вниз или несколько документов в автоподатчик лицевой стороной вверх (см. «Загрузка оригиналов» на стр. 56).
- 3 Запустите **Applications** и нажмите кнопку **Image Capture**.
- 4 В зависимости от версии операционной системы выполните следующие шаги.
 - Для версии 10.5
 - Нажмите на кнопки **Devices** и **Browse Devices**.
 - Убедитесь, что напротив вашего устройства установлен флажок **Connected** в списке **Bonjour Devices**.
 - Для версии 10.6-10.8 выберите устройство в разделе **SHARED**.
- 5 Задайте настройки сканирования с помощью данной программы.
- 6 Отсканируйте и сохраните изображение.



- Если не удастся произвести сканирование с помощью программы **Image Capture**, обновите систему Mac OS до последней версии.
- Дополнительную информацию см. в справке **Image Capture**.
- Можно также использовать такое TWAIN-совместимое программное обеспечение, как Adobe Photoshop.

Сканирование в среде Linux

Сканирование

- 1 Убедитесь в том, что устройство подключено к компьютеру и включено.
- 2 Дважды щелкните значок **Unified Driver Configurator** на рабочем столе.
- 3 Нажмите на кнопку , чтобы перейти к окну Scanners configuration.

Функции сканера

- 4 Выберите сканер в списке.



- 5 Щелкните **Properties**.

- 6 Поместите документ на стекло экспонирования лицевой стороной вниз или несколько документов в автоподатчик лицевой стороной вверх (см. «Загрузка оригиналов» на стр. 56).

- 7 В окне **Scanner Properties** нажмите **Preview**.

- 8 Документ будет отсканирован, а полученное изображение появится в **Preview Pane**.



- 9 Перетащите указатель, чтобы задать область изображения, сканируемую в **Preview Pane**.

- 10 Выберите нужный вариант.

- 11 Отсканируйте и сохраните изображение.



Вы можете сохранить параметры сканирования и добавить их в список **Job Type** для использования в будущем.

Функции сканера

Редактирование изображения с помощью программы Image Manager

Приложение «Image Manager» содержит команды меню и инструменты для редактирования отсканированного изображения.

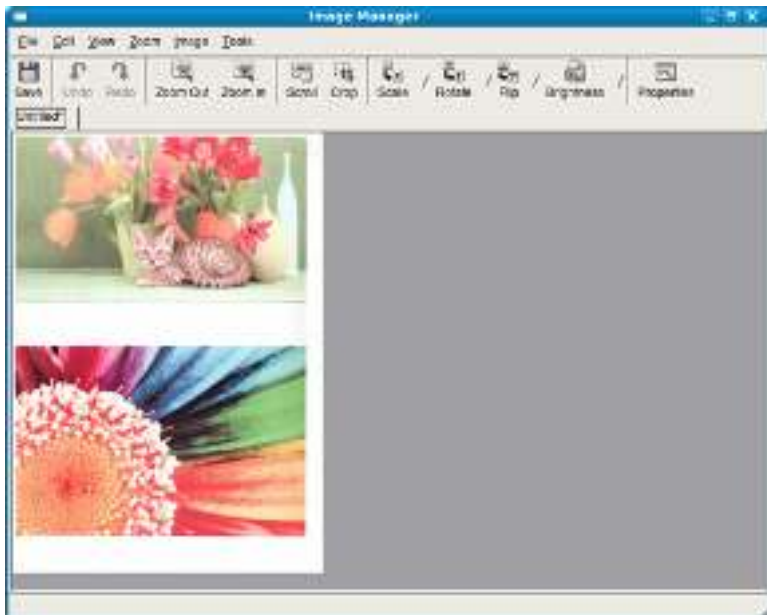



Функции факса



- Основные функции факса описаны в Краткое руководство (см. «Основные отправки факсимильных сообщений» на стр. 74).
- Принтеры серий M267xN/M287xND функции факса не поддерживают.

Автоматический дозвон

Если набранный номер занят или принимающий факс не отвечает, устройство автоматически выполняет повторный набор номера. Время перед повторным набором зависит от заводских настроек по умолчанию.

Когда на дисплее появится надпись **Повторить набор?**, нажмите кнопку  (**Старт**) для немедленного повторного набора номера. Для того чтобы отменить автоматический повторный набор номера, нажмите кнопку  (**Стоп/Сброс**).

Для получения сведений об изменении количества попыток дозвона и интервала между ними

- 1 Нажмите  (Факс) >  (**Меню**) > **Настр. факса** > **Отправка** на панели управления.
- 2 Выберите **Кол-во дозв.** или **Интервал дозв..**

- 3 Выберите нужный вариант.

Повторный набор номера факса

- 1 Нажмите кнопку  (**Повторный набор/Пауза**) на панели управления.
- 2 Выберите нужный номер факса.
Отображаются десять последних набранных номеров с полученным идентификатором адресата.
- 3 Если документ загружен в податчик, устройство автоматически начнет пересылку.
Если оригинал помещен на стекло экспонирования, выберите **Да** для добавления другой страницы. Поместите на стекло другой оригинал и нажмите кнопку **ОК**. Закончив ввод, при появлении запроса **Следующая стр.?** выберите **Нет**.

Функции факса



Подтверждение передачи

Когда последняя страница оригинала будет успешно передана, устройство подаст звуковой сигнал и вернется в режим готовности.

Если при передаче сообщения возникнут какие-либо неполадки, на дисплее появится сообщение об ошибке. Если получено сообщение

об ошибке, нажмите кнопку  (**Стоп/Сброс**) для удаления сообщения и попытайтесь отправить факс снова.



Можно настроить устройство таким образом, чтобы после отправки каждого факса оно печатало отчет с подтверждением передачи. Нажмите  (Факс) >  (**Меню**) > **Настр. системы** > **Отчет** > **Подтв. факс** на панели управления.

Отправка факса в компьютер



Функции и комплектация устройств могут различаться в зависимости от модели (см. «Функции различных моделей» на стр. 8).

отправлять факсы с компьютера можно без использования устройства

Для этого необходима программа **Samsung Network PC Fax**. Она устанавливается во время установки драйвера принтера.

- 1 Откройте документ для отправки.
- 2 В меню **Печать** выберите пункт **Файл**.
Откроется окно **Печать**. Внешний вид окна зависит от приложения.
- 3 В окне **Печать** выберите параметр **Samsung Network PC Fax**.
- 4 Нажмите **Печать** или **ОК**.

Функции факса

- 5 Введите номера получателей и выберите нужные параметры.

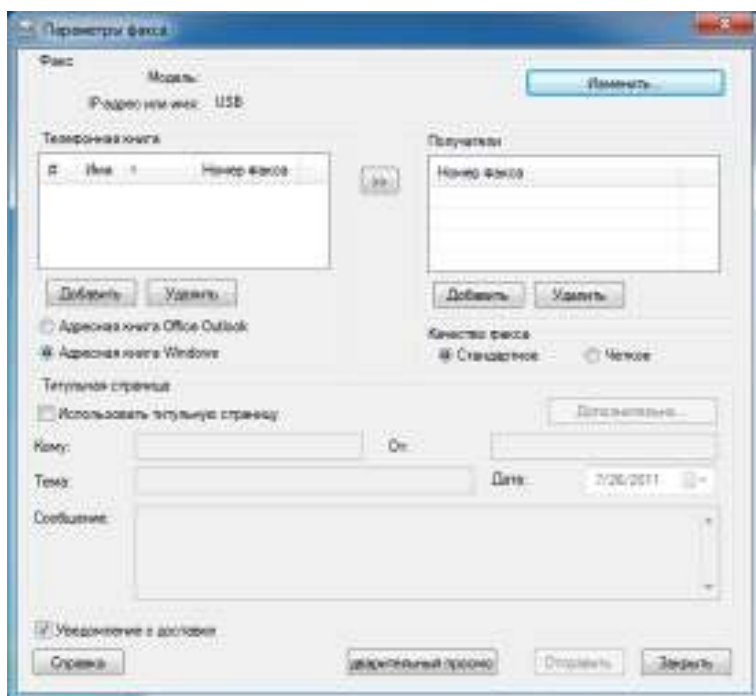



- Выберите меню **Справка** или щелкните по кнопке  и выберите интересующий вас раздел справки.

- 6 Щелкните **Отправить**.

Отложенная передача факса

Устройство можно настроить для отправки факса позднее в отсутствие пользователя. Отправка цветных факсов с помощью этой функции невозможна.

- 1 Поместите документ на стекло экспонирования лицевой стороной вниз или несколько документов в автоподатчик лицевой стороной вверх.
- 2 Нажмите кнопку  (Факс) на панели управления.
- 3 Настройте разрешение и яркость с учетом особенностей оригинала.
- 4 Выберите  (Меню) > **Факс** > **Отлож. отправ.** на панели управления.
- 5 Введите номер принимающего факсимильного аппарата и нажмите кнопку **OK**.
- 6 На дисплее появится запрос следующего номера для отправки документа.
- 7 Для ввода большего количества номеров факсов нажмите **OK**, когда появится **Да**, и повторите шаги 5.

Функции факса



- Вы можете добавить до 10 адресатов.
- После ввода номера группового набора другие номера группового набора ввести нельзя.

8

Введите название задания и время.



При вводе времени, предшествующего текущему, факс будет отправлен в указанное время на следующий день.

9

Перед отправкой оригинал сохраняется в памяти.

Устройство вернется в режим готовности. На дисплее появится сообщение о том, что устройство находится в режиме готовности и ему задана отложенная передача факса.



Вы можете проверить список отложенных заданий.

Нажмите  (Меню) > Настр. сист. > Отчет > Заплан. задания на панели управления.

Добавление документов к зарезервированному заданию

1

Поместите документ на стекло экспонирования лицевой стороной вниз или несколько документов в автоподатчик лицевой стороной вверх.

2

Выберите  (Факс) >  (Меню) > Факс > Добавить стр. на панели управления.

3

Выберите задание и нажмите на кнопку **ОК**.



Закончив ввод, при появлении запроса **Следующая стр.?** выберите **Нет**. Устройство сохранит отсканированный документ в памяти.

4

Нажмите кнопку  (Стоп/Сброс) для возврата в режим готовности.



Функции факса

Отмена зарезервированного задания отправки факсов

- 1 Выберите  (факс) >  (Меню) > **Факс** > **Отмена задания** на панели управления.
- 2 Выберите желаемое задание и нажмите **ОК**.
- 3 Нажмите кнопку **ОК** при появлении пункта **Да**.
Выбранный факс будет удален из памяти.
- 4 Нажмите кнопку  (Стоп/Сброс) для возврата в режим готовности.

Отправка приоритетного факса

Эта функция применяется для отправки важных факсов прежде других запланированных операций. Оригинал сканируется в память и передается немедленно по завершении текущей операции.

- 1 Поместите документ на стекло экспонирования лицевой стороной вниз или несколько документов в автоподатчик лицевой стороной вверх.
- 2 Нажмите  (**Факс**) >  (**Меню**) > **Факс** > **Приор. отправ.** на панели управления.
- 3 Введите номер факсимильного аппарата и нажмите кнопку **ОК**.
- 4 Введите имя задания и нажмите кнопку **ОК**.
- 5 Если оригинал помещен на стекло экспонирования, выберите **Да** для добавления другой страницы. Поместите на стекло другой оригинал и нажмите кнопку **ОК**.
Закончив ввод, при появлении запроса **Следующая стр.?** выберите **Нет**.
Устройство приступит к сканированию и отправке факсов указанным получателям.

Функции факса

Пересылка отправленных факсов другому получателю

Устройство поддерживает пересылку отправленных факсов другому получателю по факсу. Эта функция может потребоваться в случае, если необходимо получить факс, находясь вне офиса.



- Цветные факсы пересылаются в оттенках серого.

- 1 Поместите документ (см. «Загрузка оригиналов» на стр. 56).

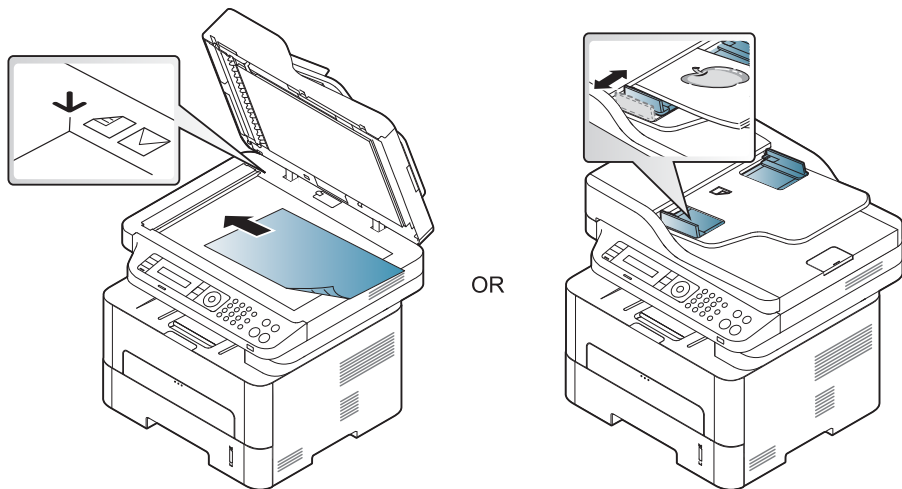

- 2 Нажмите (Факс) > (Меню) > Факс > Переслать > Перес. на факс > Вкл. на панели управления.



Функция **Переслать** может быть недоступной в зависимости от модели (см. «Различные функции» на стр. 11).

- 3 Введите номер факса получателя, электронный адрес или адрес сервера и нажмите **ОК**.
- 4 Нажмите кнопку (**Стоп/Сброс**) для возврата в режим готовности.

Все последующие входящие факсы будут пересылаться на указанный номер.

Функции факса

Пересылка полученного факса

Устройство поддерживает пересылку полученных факсов другому получателю по факсу или на ПК. Эта функция может потребоваться в случае, если необходимо получить факс, находясь вне офиса.



Цветные факсы пересылаются в оттенках серого.

- 1 Нажмите  (Факс) >  (Меню) > **Факс** > **Перенаправить** > **Перес. на факс** > **Перес. на ПК** > **Вкл.** на панели управления.







Функция **Переслать** может быть недоступной в зависимости от модели (см. «Различные функции» на стр. 11).

- 2 Чтобы настроить устройство для печати факсимильного сообщения по завершении его пересылки, выберите **Перес.и печать**.
- 3 Введите номер факса получателя, электронный адрес или адрес сервера и нажмите **ОК**.
- 4 Введите время начала и время окончания, затем нажмите **ОК**.

- 5 Нажмите кнопку  (**Стоп/Сброс**) для возврата в режим готовности.

Все последующие входящие факсы будут пересылаться на указанный номер.

Смена режимов приема

- 1 Нажмите  (факс) >  (**Меню**) > **Настр. факса** > **Прием** > **Режим приема** на панели управления.
- 2 Выберите нужный вариант.
 - **Факс:** после ответа на входящий сигнал устройство переходит в режим приема факса.
 - **Телефон:** включите прием факса, нажав кнопки  (**Без снятия трубки**) и затем  (**Старт**)
 - **Автоотв/факс:** этот режим предусмотрен для тех случаев, когда к устройству подключен автоответчик. Устройство принимает входящий сигнал, и абонент получает возможность оставить свое сообщение на автоответчике. Если устройство определит на телефонной линии тональный сигнал факсимильной связи, оно автоматически перейдет в режим «Факс» для приема факса.

Функции факса



Для использования режима **Автоотв/факс** подключите автоответчик к разъему EХТ на задней панели устройства.



- **DRPD:** можно принять звонок, используя функцию автоматического распознавания условного звонка (DRPD). Условный звонок – это услуга телефонной компании, позволяющая использовать для приема вызовов несколько телефонных номеров на одной телефонной линии. Дополнительные сведения см. в разделе «Прием факса в режиме DRPD» на стр. 286.



В некоторых странах этот параметр может быть недоступен.

- 3 Нажмите **ОК**.
- 4 Нажмите кнопку  (**Стоп/Сброс**) для возврата в режим готовности.

Прием факса вручную в режиме «Телефон»

Вы можете принять факс, нажав кнопки  (**Без снятия трубки**) Набор без снятия трубки и  (**Старт**), когда услышите сигнал факса. Модель устройства с телефонной трубкой позволяет отвечать на звонки с помощью телефонной трубки (см «Функции различных моделей» на стр. 8).

Прием в режиме «Автоответчик/факс»

Для использования этого режима подключите автоответчик к разъему EХТ на задней панели устройства. Если звонящий оставит сообщение, оно будет сохранено автоответчиком. Если устройство определит на телефонной линии тональный сигнал факсимильной связи, автоматически начнется прием сообщения.

Функции факса



- Если устройство работает в этом режиме, но автоответчик выключен или не подключен к разъему EXT, после определенного числа гудков автоматически производится переход в режим «Факс».
- Если автоответчик поддерживает функцию выбора числа звонков перед ответом, настройте его на ответ после первого звонка.
- Если устройство находится в режиме «Телефон», отсоедините или выключите автоответчик от факсимильного аппарата. В противном случае исходящее сообщение автоответчика прервет ваш телефонный разговор.

Прием факсов с дополнительного телефона

Во время разговора по дополнительному телефону, подключенному к разъему EXT, можно принять факс от собеседника, не подходя к факсимильному устройству.

Если при ответе на звонок по дополнительному телефону звучит сигнал факса, наберите на дополнительном телефоне код *9*. Устройство примет факс.



Код приема по умолчанию: *9*. Звездочки в начале и в конце обязательны, однако цифру между ними можно изменить.



Во время разговора по дополнительному телефону, подключенному к разъему EXT, функции сканирования и копирования недоступны.

Прием факса в режиме DRPD

Условный звонок – это услуга телефонной компании, позволяющая использовать для приема вызовов несколько телефонных номеров на одной телефонной линии. Эта функция часто используется в службах, работающих с множеством разных клиентов, так что этим службам необходимо знать, на какой номер поступил вызов, чтобы ответить на него надлежащим образом.

- 1 Выберите на панели управления  (Факс) >  (Меню) > **Настр. факса > Прием > DRPD > Ожидание звонка.**
- 2 Позвоните на номер факса с другого телефона.
- 3 Когда раздастся звонок, не отвечайте на вызов. Для запоминания условного сигнала устройству требуется несколько звонков.

Когда устройство запомнит сигнал, на дисплее появится сообщение **Настройка DRPD завершена**. При сбросе в настройке DRPD на дисплее появится сообщение **Ошибка звонка DRPD**.

Функции факса

- 4 При появлении сообщения DRPD нажмите кнопку **OK** и начните с шага 2.



- При изменении номера факса или подключении устройства к другой телефонной линии функцию DRPD необходимо настроить заново.
- После настройки функции DRPD позвоните на номер устройства еще раз, чтобы убедиться, что оно воспринимает сигнал как вызов факсимильной связи. Затем позвоните на другой номер, назначенный той же телефонной линии, чтобы убедиться, что звонок перенаправляется на дополнительный телефон или автоответчик, подключенный к разъему EXT.



Режим безопасного приема





Функции и комплектация устройств могут различаться в зависимости от модели (см. «Функции различных моделей» на стр. 8).

Может возникнуть потребность в защите полученных факсимильных сообщений от несанкционированного доступа. Включите режим безопасного приема, чтобы все входящие факсы сохранялись в памяти. Чтобы распечатать полученные факсы, необходимо ввести пароль.



Для использования режима безопасного приема, активируйте его в меню  (Факс) >  (Меню) > **Факс** > **Безопас. прием** на панели управления.

Печать принятых факсов

- 1 Выберите  (Факс) >  (Меню) > **Факс** > **Безопас. прием** > **Печать** на панели управления.
- 2 Ведите пароль из четырех знаков и нажмите на кнопку **OK**.
- 3 Устройство напечатает все хранящиеся в памяти факсимильные сообщения.



Функции факса

Печать факсов на обеих сторонах листа бумаги



- Некоторые меню могут не отображаться на дисплее в зависимости от параметров или моделей. Это значит, что данные функции недоступны для этого устройства.
- Функции и комплектация устройств могут различаться в зависимости от модели (см. «Функции различных моделей» на стр. 8).

1 Поместите документ на стекло экспонирования лицевой стороной вниз или несколько документов в автоподатчик лицевой стороной вверх.

2 Нажмите  (факс) >  (**Меню**) > **Настр. факса** > **Прием Дупл. печать** на панели управления.

- **Выкл.:** печать в нормальном режиме.
- **Длинный край:** напечатанные страницы можно будет читать как книгу.

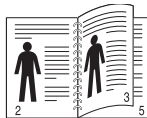

- **Короткий край:** напечатанные страницы можно будет переворачивать как блокнот.

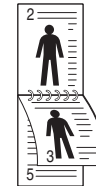

3 Нажмите **ОК**.

4 Нажмите кнопку  (**Стоп/Сброс**) для возврата в режим готовности.

Прием факсов в память

Поскольку данное устройство является многозадачным, оно может принимать факсы во время копирования или печати. Факсимильное сообщение, полученное во время копирования или печати, сохраняется в памяти. По завершении печати или копирования оно будет автоматически напечатано.





Если факс получен и идет его печать, другие задания на копирование и печать нельзя обработать в это время.

Функции факса

Автоматическая печать отчета об отправленном факсе

Устройство можно настроить для печати отчета с подробной информацией о последних 50 операциях связи, включая время и даты.

- 1 Нажмите  (Факс) >  (Меню) > **Настр. сист.** > **Отчет** > **Факс отправлен** на панели управления.
- 2 Нажмите кнопку  (Стоп/Сброс) для возврата в режим ГОТОВНОСТИ.



5. Полезные инструменты управления

В этой главе рассматриваются инструменты управления устройством, позволяющие использовать все его возможности.

- **Доступ к инструментам управления** 291
- **Easy Capture Manager** 292
- **Samsung AnyWeb Print** 293
- **Драйвер Easy Eco** 294
- **Настройка сообщения SyncThru™ Web Service** 295
- **Работа с Samsung Easy Document Creator** 299
- **Работа с Samsung Easy Printer Manager** 300
- **Работа с приложением Состояние принтера Samsung** 304
- **Работа с программой Samsung Printer Experience** 306
- **Работа в Linux с Unified Driver Configurator** 312

Доступ к инструментам управления

Компания Samsung предоставляет разнообразные инструменты управления принтерами Samsung.

- 1 Убедитесь в том, что устройство подключено к компьютеру и включено.
- 2 В меню **Пуск** выберите пункт **Программы** или **Все программы**.
 - Для Windows 8 в меню **Charms(Чудо-кнопки)** выберите **Найти > Apps(Приложения)**.
- 3 Найдите **Принтер Samsung**.
- 4 В разделе **Принтер Samsung** можно найти установленные инструменты управления.
- 5 Нажмите на тот инструмент управления, который вы хотите использовать.



- После установки драйвера для некоторых инструментов управления вы можете запускать их непосредственно из меню **Пуск > Программы** или **Все программы**.
- Для Windows 8 после установки драйвера для некоторых инструментов управления вы можете запускать их непосредственно из меню **Пуск** нажатием на соответствующий значок.

Easy Capture Manager



- Только для пользователей Windows.
- Функции и комплектация устройств могут различаться в зависимости от модели (см. «Программное обеспечение» на стр. 8).

Получать снимки экрана и запускать программу Easy Capture Manager можно простым нажатием кнопки Print Screen. Теперь снимок экрана можно удобно распечатывать и редактировать.

Samsung AnyWeb Print



- Функции и комплектация устройств могут различаться в зависимости от модели (см. «Программное обеспечение» на стр. 8).
- Только для пользователей Windows.

Данное приложение упрощает снятие снимков экрана в Windows Internet Explorer, а также обеспечивает удобный предварительный просмотр и возможность редактировать изображения. Загрузите ПО с веб-сайта Samsung, распакуйте и установите его: (<http://www.samsung.com> > ваш продукт > Поддержка и загрузка).

Драйвер Easy Eco



- Функции и комплектация устройств могут различаться в зависимости от модели (см. «Программное обеспечение» на стр. 8).
- Только для пользователей Windows (см. «Программное обеспечение» на стр. 8).

Easy Eco Driver позволяет применять функции экопечати для экономии бумаги и тонера. Чтобы воспользоваться этой функцией, установите флажок в поле **Запускать драйвер Easy Eco перед печатью задания** настроек принтера.

Easy Eco Driver также позволяет выполнять простое редактирование (удаление изображений и текста, изменение шрифта и др.). Часто используемые параметры можно сохранить в качестве наборов настроек.

Работа с функцией:

- 1 Откройте документ, который необходимо распечатать.
- 2 Отправьте документ на печать.
Откроется окно предварительного просмотра.
- 3 Выберите параметр, который вы хотите применить к документу.
Можно выполнить предварительный просмотр функции.
- 4 Щелкните **Печать**.

Настройка сообщения SyncThru™ Web Service



- Для работы с SyncThru™ Web Service необходима программа Internet Explorer 6.0 или более поздней версии.
- В зависимости от модели и комплектации устройства пояснения к приложению SyncThru™ Web Service могут отличаться.
- Только для сетевых моделей (см. «Программное обеспечение» на стр. 8).

Доступ к приложению SyncThru™ Web Service

- 1 В операционной системе Windows запустите веб-браузер (например Internet Explorer).
Введите IP-адрес устройства (<http://xxx.xxx.xxx.xxx>) в поле адреса и нажмите клавишу «Ввод» или кнопку **Перейти**.
- 2 Откроется встроенная веб-страница устройства.

Вход в SyncThru™ Web Service

Для настройки параметров в SyncThru™ Web Service необходимы права администратора. Незарегистрированные пользователи SyncThru™ Web Service могут использовать программу, но им недоступны вкладки **Настройки** и **Безопасность**.

- 1 Нажмите кнопку **Вход в систему** в правом верхнем углу вкладки SyncThru™ Web Service.
- 2 Введите **Идентификатор** и **Пароль**, затем нажмите **Вход в систему**.
 - **Идентификатор:** admin
 - **Пароль:** sec00000

Обзор SyncThru™ Web Service



Information

Settings

Security

Maintenance



В зависимости от модели устройства некоторые вкладки могут быть недоступны.

Настройка сообщения SyncThru™ Web Service

Вкладка Информация

Это общая информация об устройстве. здесь можно просмотреть такие данные, как оставшийся объем тонера. Отсюда же можно распечатать отчет об ошибках и другие отчеты.

- **Активные предупреждения:** отображает предупреждения, сгенерированные принтером, а также их важность.
- **Расходные материалы:** показывает количество отпечатанных страниц и оставшегося тонера в картридже.
- **Счетчики использования:** показывает статистику использования принтера по типам печати: односторонняя или двусторонняя.
- **Текущие параметры:** показывает состояние устройства и сети.
- **Информация о печати:** позволяет распечатать отчеты о системе, адресах электронной почты и шрифтах.

Вкладка Настройки

Эта вкладка позволяет настроить параметры устройства и сети. Для просмотра этой вкладки необходимы права администратора.

- Вкладка **Параметры устройства:** настройка параметров устройства.
- Вкладка **Параметры сети:** отображает варианты сетевого окружения. Позволяет задать такие параметры, как TCP/IP и сетевой протокол.

Вкладка Безопасность

Настройка параметров безопасности системы и сети. Для просмотра этой вкладки необходимы права администратора.

- **Безопасность системы:** настройка данных системного администратора, включение и выключение функций устройства.
- **Стандарт безопасности Сеть:** Настройка параметров IPSec и фильтрации IPv4/IPv6.

Вкладка Обслуживание

Обслуживание устройства (обновление микропрограмм и ввод контактной информации для отправки электронной почты). Кроме того, с этой вкладки можно перейти на веб-сайт Samsung или загрузить драйверы с помощью меню **Ссылка**.

- **Обновление ПО:** обновление микропрограммы устройства.
- **Контактная информация:** настройка контактных данных.
- **Ссылка:** просмотр ссылок на сайты, где можно загрузить или просмотреть необходимую информацию.

Настройка сообщения SyncThru™ Web Service

Настройка уведомлений по электронной почте

Для получения сообщений о состоянии устройства по электронной почте нужно настроить этот параметр. Задав IP-адрес, имя узла и параметры сервера SMTP, можно настроить устройство на автоматическую отправку информации о своем состоянии (о заканчивающемся тонере или ошибках) на указанный электронный адрес получателя. Наиболее полезна эта функция может быть администратору устройства.

- 1 В операционной системе Windows запустите веб-браузер (например Internet Explorer).
Введите IP-адрес устройства ([http:// xxx.xxx.xxx.xxx](http://xxx.xxx.xxx.xxx)) в поле адреса и нажмите клавишу Enter или щелкните **Перейти**.
- 2 Откроется встроенная веб-страница устройства.
- 3 На вкладке **Настройки** выберите пункт **Параметры устройства > Уведомления электронной почты**.

 Для отправки уведомлений необходимо настроить параметры исходящей почты. Для этого в меню **Настройки** выберите пункт **Параметры сети > Сервер исходящей почты (SMTP)**.

- 4 Установите флажок **ВКЛЮЧИТЬ** для использования **Уведомления электронной почты**.
- 5 Для добавления получателя уведомлений нажмите кнопку **Добавить**.
Введите имя и один или несколько адресов электронной почты получателей уведомлений.
- 6 Щелкните **Применить**.



При запущенном брандмауэре могут возникнуть проблемы с отправкой сообщений. В этом случае следует обратиться к администратору сети.

Ввод данных системным администратором

Она необходима для отправки уведомлений по электронной почте.

- 1 В операционной системе Windows запустите веб-браузер (например Internet Explorer).
Введите IP-адрес устройства ([http:// xxx.xxx.xxx.xxx](http://xxx.xxx.xxx.xxx)) в поле адреса и нажмите клавишу Enter или щелкните **Перейти**.
- 2 Откроется встроенная веб-страница устройства.

Настройка сообщения SyncThru™ Web Service

- 3 На вкладке **Безопасность** выберите пункт **Безопасность системы** > **Системный администратор**.
- 4 Укажите имя, телефон, местонахождение и адрес электронной почты администратора.
- 5 Щелкните **Применить**.

Работа с Samsung Easy Document Creator

Samsung Easy Document Creator это приложение, которое позволяет сканировать, компилировать и сохранять документы в разных форматах, включая формат .erub. Эти документы можно потом распространять по социальным сетям или факсу. Приложение Samsung Easy Document Creator поможет и студентам в их исследовательской работе над материалами библиотеки, и мамам, которые хотят поделиться фотографиями с дня рождения.

Программа Samsung Easy Document Creator предоставляет следующие функции:

- **Сканирование изображения:** Используется для сканирования одного или нескольких изображений.
- **Сканирование документа:** Используется для сканирования документов с одним текстом или текстом и изображениями.
- **Преобразование текста:** Эта функция используется для документов, которые необходимо сохранить в редактируемом текстовом формате.
- **Сканирование книги:** Используется для сканирования книг с помощью планшета.
- **Загрузка в социальную сеть:** Предоставляет легкий и удобный способ загрузки отсканированных или имеющихся изображений в любимые социальные сети (SNS).
- **Преобразование в электронную книгу:** Предоставляет возможность сканировать разные документы как одну электронную книгу или преобразования имеющихся файлов в формат.

- **Подключаемый модуль:** Сканирование, факс и преобразование в эл. книгу непосредственно из программ Microsoft Office.



Нажмите кнопку **Справка** (📖) в окне и выберите интересующий вас раздел справки.

Работа с Samsung Easy Printer Manager



- Функции и комплектация устройств могут различаться в зависимости от модели (см. «Программное обеспечение» на стр. 8).
- Только для пользователей систем Windows и Mac OS (см. «Программное обеспечение» на стр. 8).
- Минимальным требованием для Samsung Easy Printer Manager в системе Windows является наличие Internet Explorer 6.0 или более поздней версии.

Samsung Easy Printer Manager - это приложения, которое объединяет в себе все настройки устройства Samsung. Samsung Easy Printer Manager включает в себя все настраиваемые параметры устройства, среду печати, параметры/действия и запуск печати. Все эти функции облегчают пользование устройством Samsung. Приложение Samsung Easy Printer Manager снабжено двумя пользовательскими интерфейсами на выбор: стандартным и расширенным. Пользователь может легко переключаться между этими двумя интерфейсами: простым нажатием кнопки.

Знакомство с приложением Samsung Easy Printer Manager

Запуск программы:

для Windows

Последовательно выберите **Пуск > Программы или Все программы > Samsung Printers > Samsung Easy Printer Manager > Samsung Easy Printer Manager**.

- Для Windows 8 в меню **Charms(Чудо-кнопки)** выберите **Найти > Apps(Приложения) > Samsung Printers > Samsung Easy Printer Manager > Samsung Easy Printer Manager**.

Для Mac

Откройте папку **Applications > Samsung > Samsung Easy Printer Manager**

Интерфейс Samsung Easy Printer Manager состоит из множества подразделов, которые описаны в таблице ниже.



Работа с Samsung Easy Printer Manager

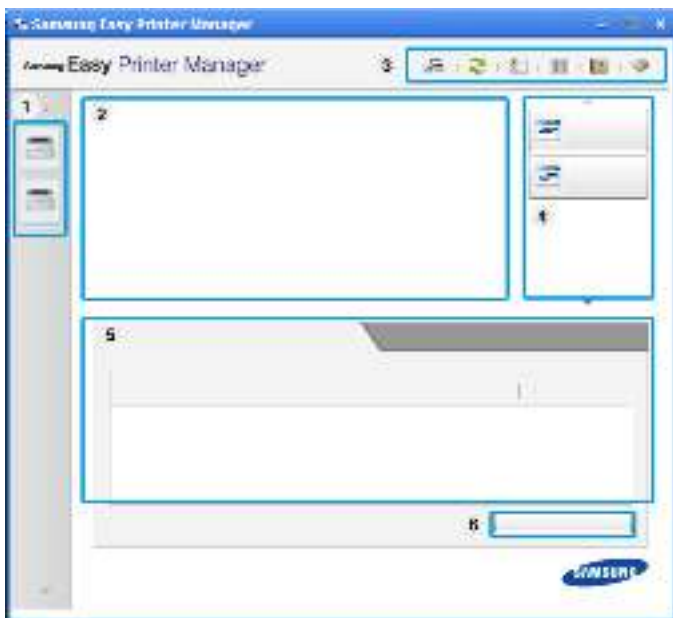

Снимок экрана может отличаться в зависимости от версии операционной системы.



1	Список принтеров	"Список принтеров" отображает принтеры, установленные в системе или подключенные по сети (только Windows).
---	------------------	--

2	Информация о принтере	<p>Здесь представлена общая информация об устройстве. Вы можете узнать модель устройства, его IP-адрес или порт, а также его состояние.</p> <p> Этот пункт позволяет просмотреть Руководство пользователя.</p> <p>Кнопка "Устранение неполадок": В случае возникновения ошибки эта кнопка открывает Руководство по устранению неисправностей, с ее помощью можно открыть нужный раздел руководства пользователя.</p>
3	Информация о приложении	<p>Включает ссылки для открытия дополнительных настроек, предпочтений, справки и окна «О программе».</p> <p> Кнопка  используется для перехода к расширенному интерфейсу (см. «Обзор расширенного интерфейса» на стр. 302).</p>

Работа с Samsung Easy Printer Manager

4	Быстрые ссылки	Отображает Быстрые переходы для специальных функций. Этот раздел также включает в себя ссылки на приложения в дополнительных настройках.  Если устройство подключено к сети, значок SyncThru™ Web Service сатент активным.
5	Область содержания	Отображает информацию о выбранном устройстве, оставшемся количестве тонера и бумаги. Информация будет отличаться в зависимости от выбранного устройства. Некоторые устройства не поддерживают эту функцию.
6	Заказ расходных материалов	Нажмите на кнопку Заказать . Новый картридж с тонером можно заказать через Интернет.



Выберите меню **Справка** или щелкните по кнопке  и выберите интересующий вас раздел справки.

Обзор расширенного интерфейса

Расширенный интерфейс предназначен для лиц, ответственных за управление сетью и устройствами.



Некоторые меню могут не отображаться на дисплее в зависимости от параметров или моделей. Это значит, что данные функции недоступны для этого устройства.

Параметры устройств

Вы можете задать разные параметры устройства, такие как бумага, формат, эмуляция, сеть и печать информации.

Параметры сканирования на ПК

В этом меню содержатся параметры создания или удаления профилей сканирования на ПК.

- **Включение сканирования:** Определяет, включена ли функция сканирования на устройстве.
- Вкладка **Основн.:** Содержит общие параметры сканирования и устройства.

Работа с Samsung Easy Printer Manager

- Вкладка **Изображение**: Содержит варианты изменения изображения.

Параметры режима Факс-ПК

В этом меню содержатся параметры, связанные с основной функцией передачи факсимильных сообщения для выбранного устройства.

- **Отключить**: Если для параметра **Отключить** выбрано значение **Включено**, то данное устройство не будет принимать входящие факсы.
- **Включить прием факсов с устройства**: Включает приме факсов устройством, а также позволяет настроить дополнительные параметры.

Параметры оповещений (только Windows)

В этом меню можно настроить оповещения об ошибках.

- **Оповещения принтера**: Позволяет указать случаи, когда будет отображаться оповещение.
- **Оповещения по электронной почте**: Настройка отправки уведомлений по электронной почте.
- **Журнал оповещений**: Журнал, в котором регистрируются оповещения относительно устройства и тонера.

Учет заданий

Запись информации о квотах для определенного пользователя модуля Учет заданий. Эта информация о квотах может создаваться и применяться к устройствам посредством таких программ учета заданий, как SyncThru™ или CounThru™.

Работа с приложением Состояние принтера Samsung

Программа Состояние принтера Samsung отслеживает состояние устройства и информирует о нем пользователя.



- В зависимости от используемого принтера и операционной системы окно Состояние принтера Samsung и его содержимое могут отличаться от представленных в данном руководстве.
- Проверьте совместимость установленной операционной системы (систем) с устройством (см. «Технические характеристики» на стр. 126).
- Только для пользователей Windows (см. «Программное обеспечение» на стр. 8).

Обзор приложения Состояние принтера Samsung

В случае возникновения ошибок во время печати их можно проверить в приложении Состояние принтера Samsung. Приложение Состояние принтера Samsung устанавливается автоматически при установке программного обеспечения устройства.

Вы также можете запустить приложение Состояние принтера Samsung вручную, выбрав **Настройка печати**, вкладка **Основные** > кнопка **Состояние принтера**.

Следующие значки отображаются на панели задачи Windows.

Значки	Значение	Описание
	Нормальная	Устройство готово к работе. Ошибки и предупреждения отсутствуют.
	Внимание!	Возможно, произойдет ошибка устройства. Например, заканчивается тонер, что может привести к сбою из-за отсутствия тонера.
	Ошибка	В устройстве есть по крайней мере одна ошибка.

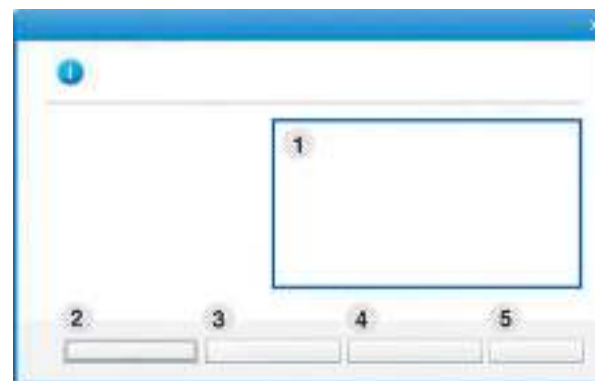

1	Уровень тонера	Программа позволяет следить за уровнем заполнения картриджей тонером. Название устройства и количество картриджей с тонером могут различаться в зависимости от устройства. Некоторые устройства не поддерживают эту функцию.
---	-----------------------	--

Работа с приложением Состояние принтера Samsung

2	Функция	Вы можете настроить параметры оповещения печати.
3	Заказ расходных материалов	Новый картридж с тонером можно заказать через Интернет.
4	Руководство пользователя	<p>Этот пункт позволяет просмотреть Руководство пользователя.</p> <div data-bbox="421 544 1084 868"><p>В случае возникновения ошибки эта кнопка открывает Рук. по устр. неполадок. С ее помощью можно открыть раздел руководства пользователя об устранении неисправностей.</p></div>
5	Заккрыть	Закройте окно.

Работа с программой Samsung Printer Experience

Samsung Printer Experience - это приложения, которое объединяет в себе все настройки и элементы управления устройства Samsung. Вы можете задать параметры устройства, заказать расходные материалы, открыть руководство по устранению неисправностей, посетить веб-сайт Samsung и получать информацию о подключенном устройстве. Это приложение будет автоматически загружено из Windows **Store(Магазин)** при подключении устройства к компьютеру и при наличии связи с сетью Интернет.

Описание программы Samsung Printer Experience

Запуск программы

На экране **Пуск** выберите **Samsung Printer Experience** ().

Интерфейс **Samsung Printer Experience** включает в себя различные полезные функции, которые представлены в следующей таблице:



Снимок экрана может отличаться в зависимости от модели.

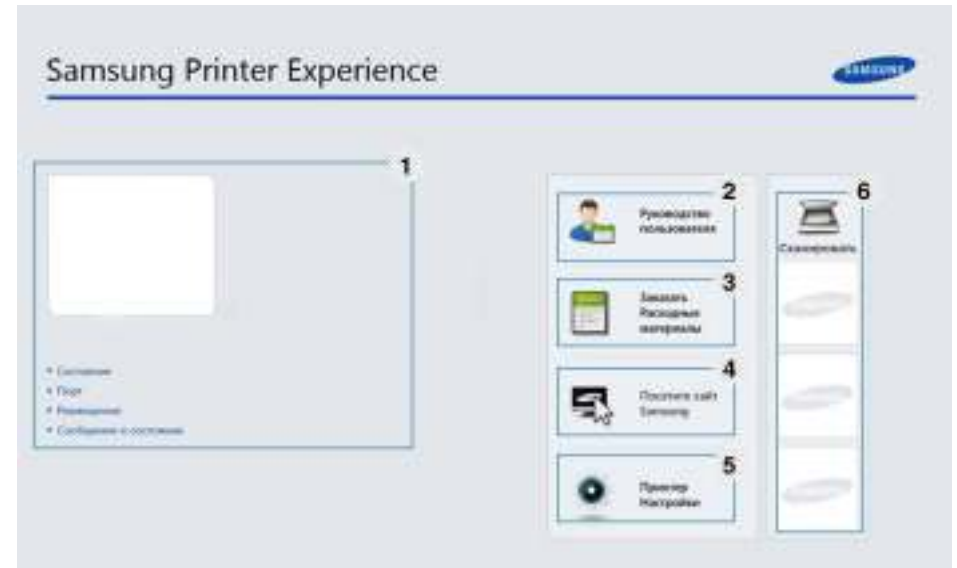

1	Информация о принтере	Здесь представлена общая информация об устройстве. Вы можете просматривать состояние принтера, его расположение, IP-адрес и оставшийся уровень тонера.
---	------------------------------	--

Работа с программой Samsung Printer Experience

2	Руководство пользователя	<p>Этот пункт позволяет просмотреть Руководство пользователя. Для использования этой функции требуется подключение к сети Интернет.</p> <div data-bbox="369 375 1086 654"><p>В случае возникновения ошибки эта кнопка открывает Рук. по устр. неполадок. С ее помощью можно открыть раздел руководства пользователя об устранении неисправностей.</p></div>
3	Заказать расходные материалы	<p>Нажмите эту кнопку, чтобы заказать сменные картриджи через Интернет. Для использования этой функции требуется подключение к сети Интернет.</p>
4	Посетите сайт Samsung	<p>Ссылка на веб-сайт принтеров Samsung. Для использования этой функции требуется подключение к сети Интернет.</p>
5	Принтер Настройки	<p>Вы можете задать разные параметры устройства, такие как бумага, формат, эмуляция, сеть и печать информации с помощью службы SyncThru™ Web Service. Ваше устройство должно быть подключено к сети. Эта кнопка будет неактивной, если устройство подключено с помощью кабеля USB.</p>

6	Список устройств и Последнее отсканированное изображение	<p>В списке сканеров отображаются устройства, которые поддерживают программу Samsung Printer Experience. Под устройством отображается последнее отсканированное изображение. Ваше устройство должно быть подключено к сети, чтобы вы могли сканировать с помощью этой программы. Этот раздел предназначен для владельцев multifunctional устройств.</p>
---	---	--

Печать в ОС Windows 8

В этом разделе приводятся общие сведения о печати из экрана **Пуск**.

Основные операции печати

- 1 Откройте документ, который необходимо распечатать.
- 2 В **Charms(Чудо-кнопки)** выберите **Устройства**.
- 3 Выберите принтер из списка .
- 4 Задайте параметры печати, такие как количество копий и ориентацию.



Работа с программой Samsung Printer Experience

- 5 Нажмите кнопку **Печать**, чтобы запустить печать.



Отмена задания печати

Если задание печати находится в очереди или буфере, его можно отменить следующим образом:

- Открыть это окно можно, дважды щелкнув значок устройства () на панели задач Windows.
- Отменить текущее задание также можно, нажав на панели управления устройства кнопку  (**Стоп/Сброс**).

Переход к дополнительным настройкам



В зависимости от модели или интерфейса изображение на экране может выглядеть иначе.

Вы можете задать дополнительные параметры печати.

- 1 Откройте документ, который необходимо распечатать.
- 2 В **Charms(Чудо-кнопки)** выберите **Устройства**.
- 3 Выберите принтер из списка .
- 4 Нажмите **Другие параметры**.

Работа с программой Samsung Printer Experience

Вкладка Основные



Основные

Эта функция позволяет выбрать основные параметры печати, такие как копии, ориентация и тип документа.

Настройки экономии

Эта функция позволяет задать печать несколько страниц на одном листе для экономии расходных материалов.

Вкладка Дополнительно

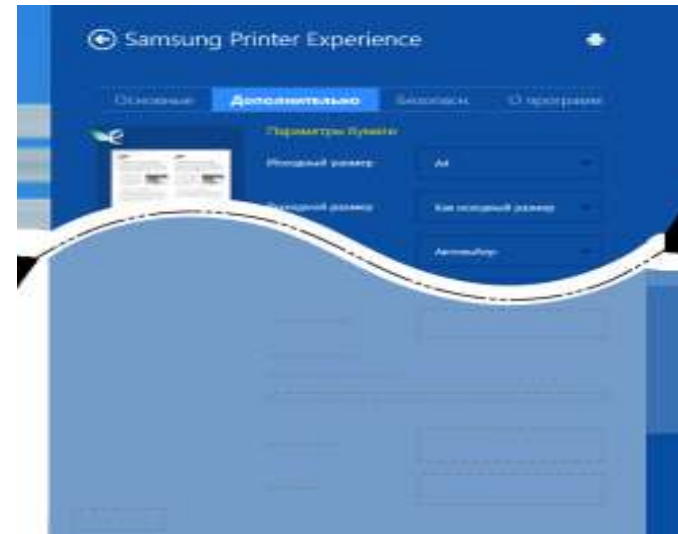

Параметры бумаги

На вкладке можно настроить основные параметры работы с бумагой.

Настройка макета

Это пункт позволяет выбрать разные способы расположения документа.

Работа с программой Samsung Printer Experience

Вкладка Безопасность



Некоторые функции могут различаться в зависимости от модели и опций. Если эта вкладка не отображается или отключена, это означает, что функция не поддерживается.

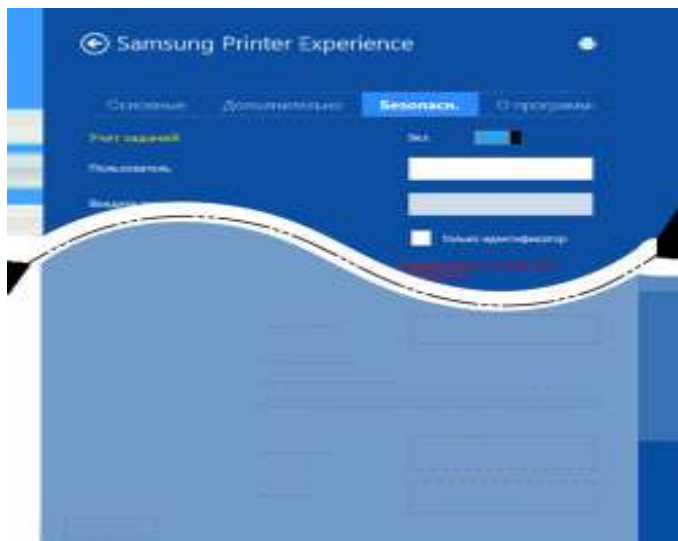

Учет заданий

Данная функция позволяет выполнять печать с заданными правами.

Конфиденциальная печать

Данный режим предназначен для печати конфиденциальных документов. Чтобы начать печать, необходимо ввести пароль.

Сканирование в ОС Windows 8



Этот раздел предназначен для владельцев многофункциональных устройств.



Сканирование с помощью данного устройства позволяет преобразовать изображения и текст в цифровые файлы, которые можно сохранить на компьютере.

Сканирование с помощью программы Samsung Printer Experience

Отображаются основные параметры для быстрого сканирования.

- 1 Поместите документ на стекло экспонирования лицевой стороной вниз или несколько документов в автоподатчик лицевой стороной вверх.
- 2 На экране **Samsung Printer Experience** выберите **Пуск**.
- 3 Нажмите **Сканировать** ()
- 4 Задайте параметры сканирования, такие как тип изображения, размер документа и разрешения.

Работа с программой Samsung Printer Experience

- 5 Нажмите **Просмотр**, () чтобы просмотреть сканируемое изображение.
- 6 Отрегулируйте параметры изображения, например, поверните его или разверните.
- 7 Нажмите **Сканировать** () и сохраните изображение.



- При загрузке оригинала в автоподатчик, функция (или DADF), **Просмотр** () будет недоступной.
- Вы можете пропустить шаг 5, если выбрано предварительное сканирование.

Работа в Linux с Unified Driver Configurator

Инструмент Unified Driver Configurator предназначен в первую очередь для настройки устройств. Для использования этого средства требуется установить пакет Unified Linux Driver (см. «Установка для Linux» на стр. 160).

После установки драйвера в системе Linux на рабочем столе автоматически создается значок программы Unified Driver Configurator.

Запуск Unified Driver Configurator

- 1 Дважды щелкните значок **Unified Driver Configurator** на рабочем столе.
Можно также щелкнуть по значку меню **Startup** и выбрать пункт **Samsung Unified Driver**, а затем — **Unified Driver Configurator**.
- 2 Для доступа к нужному окну настройки нажмите соответствующую кнопку слева.



- 1 **Printer Configuration**
- 2 **Port Configuration**



Чтобы воспользоваться справкой, нажмите на кнопку **Help** или  в окне.

- 3 По завершении настройки нажмите кнопку **Exit**, чтобы закрыть **Unified Driver Configurator**.

Работа в Linux с Unified Driver Configurator

Printers configuration

Окно **Printers configuration** имеет две вкладки: **Printers** и **Classes**.

Вкладка Printers

Для вывода на экран текущих параметров настройки принтера в системе нажмите кнопку со значком устройства в левой части окна **Unified Driver Configurator**.



1	Переход к Printers configuration .
2	Отображение всех установленных устройств.
3	Отображение состояния, модели и URL-адреса устройства.

Ниже перечислены кнопки управления принтером.

- **Refresh:** обновление списка доступных устройств.
- **Add Printer:** добавление новых устройств.
- **Remove Printer:** удаление выбранного устройства.
- **Set as Default:** задание текущего выбранного устройства в качестве устройства по умолчанию.
- **Stop/Start:** остановка или запуск устройства.
- **Test:** печать пробной страницы для проверки работы устройства.
- **Properties:** Просмотр и изменение свойств принтера.

Работа в Linux с Unified Driver Configurator

Вкладка «Classes»

На вкладке Classes показаны доступные классы устройств.



- | | |
|---|---|
| 1 | Список всех классов устройств |
| 2 | Отображение состояния класса и числа устройств в классе |

- **Refresh:** обновление списка классов.
- **Add Class:** добавление нового класса устройств.
- **Remove Class:** удаление выбранного класса устройств.

Ports configuration

В этом окне можно просмотреть список доступных портов, проверить состояние каждого порта и освободить порт, если он остается в состоянии «занят» после того, как работа его владельца была прервана по какой-либо причине.



Работа в Linux с Unified Driver Configurator

1	Переход к окну Ports configuration .
2	Отображение всех доступных портов
3	Отображение типа порта, его состояния и подключенного к нему устройства.

- **Refresh:** обновление списка доступных портов.
- **Release port:** освобождение выбранного порта.



6. Устранение неисправностей

В этой главе изложены рекомендации по устранению ошибок в работе устройства.

- Проблемы при подаче бумаги 317
- Неполадки кабеля или источника питания 318
- Неполадки при печати 319
- Проблемы качества печати 325
- Неполадки при копировании 333
- Неполадки при сканировании 335
- Неисправности в режиме факса 337
- Неполадки операционной системы 339

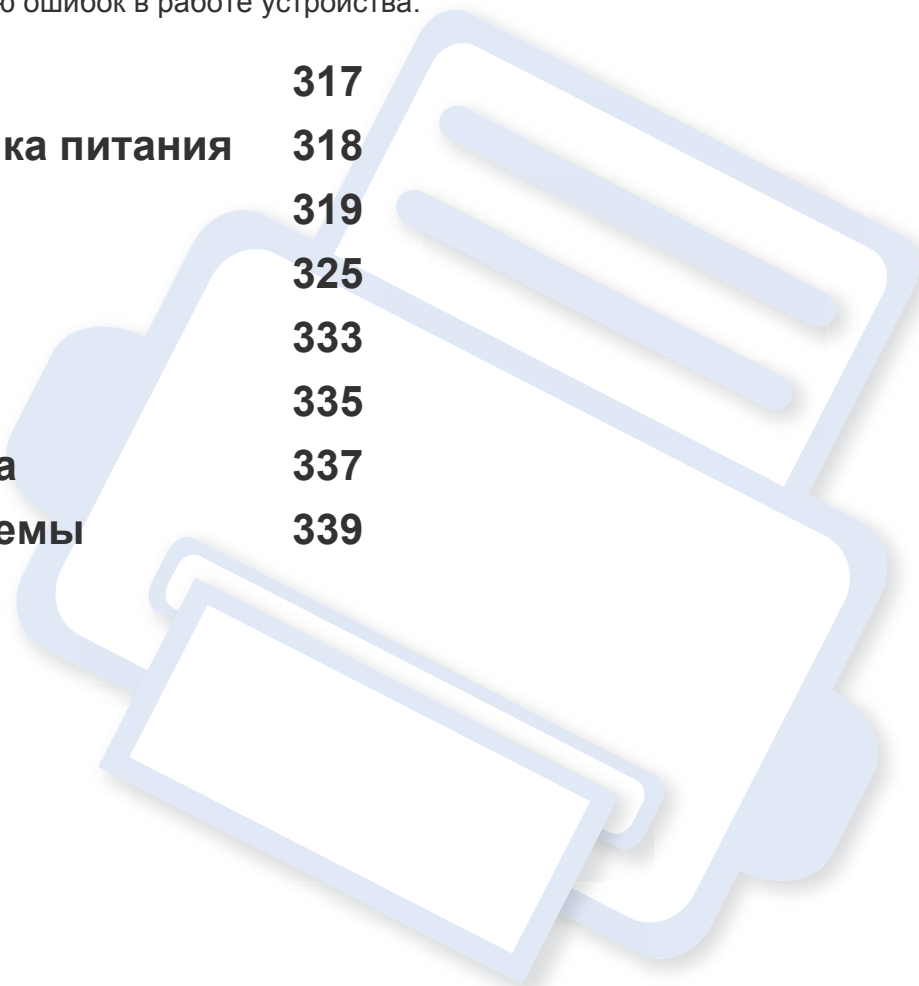

Проблемы при подаче бумаги

Ситуация	Рекомендуемые действия
Произошло замятие бумаги во время печати.	Устраните замятие.
Листы бумаги слипаются.	<ul style="list-style-type: none">• Проверьте максимальную вместимость лотка.• Используйте только бумагу рекомендованного типа.• Извлеките бумагу из лотка, согните ее или расправьте веером.• Бумага может слипаться при повышенной влажности.
Не подается несколько листов бумаги.	Возможно, в лоток загружена бумага разных типов. Загружайте только бумагу, одинаковую по типу, размеру и плотности.
Бумага не подается в устройство.	<ul style="list-style-type: none">• Устраните помехи внутри устройства.• Бумага загружена неправильно. Извлеките бумагу из лотка и загрузите ее правильно.• В лотке слишком много бумаги. Извлеките из лотка излишки бумаги.• Бумага слишком толстая. Используйте только бумагу, соответствующую требованиям для данного устройства.
Постоянно происходит замятие бумаги.	<ul style="list-style-type: none">• В лотке слишком много бумаги. Извлеките из лотка излишки бумаги. Для печати на специальных материалах используйте лоток ручной подачи.• Используется бумага неподходящего типа. Используйте только бумагу, соответствующую требованиям для данного устройства.• Внутри устройства скопились обрывки бумаги. Откройте переднюю крышку и удалите остатки бумаги.
Прозрачные пленки слипаются в области выхода бумаги.	Используйте только прозрачные пленки, предназначенные для лазерных принтеров и вынимайте их сразу после выхода из устройства.
Конверты неправильно подаются в устройство.	Проверьте положение направляющих по обе стороны конверта.

Неполадки кабеля или источника питания

Ситуация	Рекомендуемые действия
На устройство не подается питание, или неправильно подключен соединительный кабель между компьютером и устройством.	<ul style="list-style-type: none">• Сначала подключите устройство к сети питания. Если устройство снабжено кнопкой  (Питание/ Пробуждение) на панели управления, нажмите на нее.• Отключите кабель устройства и подключите его еще раз.

Неполадки при печати

Ситуация	Возможная причина	Рекомендуемые действия
Устройство не печатает.	На устройство не подается питание.	Сначала подключите устройство к сети питания. Если устройство снабжено кнопкой  (Питание/Пробуждение) на панели управления, нажмите на нее.
	Устройство не является устройством по умолчанию.	Выберите данное устройство устройством по умолчанию в ОС Windows.
	Проверьте наличие указанных ниже ошибок:	
	<ul style="list-style-type: none">• Не закрыта боковая крышка. Закройте крышку.• Произошло замятие бумаги. Устраните замятие бумаги (см. раздел «Удаление замятой бумаги» на стр. 108).• Не загружена бумага. Загрузите бумагу (см. «Загрузка бумаги в лоток» на стр. 46).• Не установлен картридж с тонером. Установите картридж (см. «Замена картриджа» на стр. 88).• Убедитесь что с картриджа сняты защитный кожух и упаковочная бумага (см. «Замена картриджа» на стр. 88).	
	При возникновении системных ошибок во время печати обратитесь к представителю службы технической поддержки.	
	Неправильно подключен соединительный кабель между компьютером и устройством.	Отключите кабель устройства и подключите его еще раз (см. «Вид сзади» на стр. 26).
Соединительный кабель между компьютером и устройством неисправен.	Если возможно, подключите кабель к заведомо исправному компьютеру и напечатайте документ. Кроме того, можно попробовать подключить кабель от другого устройства.	
Указан неправильный порт.	Проверьте настройки принтера в операционной системе Windows и убедитесь, что задание печати отправляется на правильный порт. Если у компьютера несколько портов, убедитесь, что устройство подключено к нужному порту.	

Неполадки при печати

Ситуация	Возможная причина	Рекомендуемые действия
Устройство не печатает.	Неправильно настроены параметры устройства.	Проверьте окно Настройка печати и убедитесь, что все параметры печати установлены правильно.
	Драйвер принтера установлен неправильно.	Переустановите драйвер устройства.
	Произошел сбой в работе устройства.	Просмотрите сообщения на дисплее панели управления, чтобы выяснить, не произошла ли системная ошибка. Обратитесь в службу технической поддержки.
	Размер документа слишком велик, и на диске компьютера недостаточно свободного места, чтобы разместить задание печати.	Освободите место на диске и повторно отправьте документ на печать.
	Выходной лоток заполнен.	Как только из выходного лотка будет извлечена бумага, устройство возобновит печать.
Устройство подает материалы для печати не из указанного источника бумаги.	В большинстве приложений выбрать источник бумаги можно на вкладке Бумага окна Настройка печати (см. «Доступ к настройкам печати» на стр. 62). Правильно укажите источник бумаги; См. справку драйвера принтера (см. «Использование справки» на стр. 64).	
Печать выполняется слишком медленно.	Задание печати слишком сложное. Упростите страницу или измените параметры качества печати.	

Неполадки при печати

Ситуация	Возможная причина	Рекомендуемые действия
Половина страницы пуста.	Неправильно выбрана ориентация страницы.	Измените ориентацию страницы в используемом приложении (см. «Доступ к настройкам печати» на стр. 62). См. справку драйвера принтера (см. «Использование справки» на стр. 64).
	Фактический размер бумаги не соответствует выбранным настройкам.	Проверьте, что размер бумаги, указанный в настройках драйвера принтера, соответствует размеру бумаги, загруженной в лоток, и размеру бумаги, указанному в параметрах печати используемого приложения (см. «Доступ к настройкам печати» на стр. 62).
На печать выводится неправильный, искаженный или неполный текст.	Кабель устройства подключен неправильно или неисправен.	Отключите и снова подключите кабель устройства. Проверьте качество печати, повторно отправив на печать документ, который ранее печатался успешно. Подключите кабель и устройство к другому, рабочему компьютеру и попробуйте вывести задание на печать. Попробуйте подключить новый кабель.
	Выбран неправильный драйвер принтера.	В меню выбора принтера приложения проверьте, выбрано ли нужное устройство.
	Сбой приложения.	Отправьте задание на печать из другого приложения.
	Сбой операционной системы.	Завершите работу Windows и перезагрузите компьютер. Выключите и снова включите устройство.

Неполадки при печати

Ситуация	Возможная причина	Рекомендуемые действия
Страницы выходят из устройства пустыми.	Неисправен картридж, или закончился тонер.	Перераспределите тонер в картридже. При необходимости замените картридж с тонером. <ul style="list-style-type: none">• См. «Перераспределение тонера» на стр. 85.• См. «Замена картриджа» на стр. 88.
	Файл документа может содержать пустые страницы.	Проверьте, имеются ли в файле пустые страницы.
	Неисправны какие-либо компоненты принтера (например, контроллер или плата).	Обратитесь в службу технической поддержки.
Файлы PDF печатаются некорректно. некоторые фрагменты графики, текста или иллюстраций отсутствуют.	Несовместимость файла PDF с программой Acrobat.	Печать файла PDF в виде изображения позволяет правильно напечатать документ. В настройках печати Acrobat включите опцию Печатать как изображение .  Печать файла PDF в виде изображения занимает больше времени, чем обычно.
Низкое качество печати фотографий. Изображения нечеткие.	Разрешение фотографии слишком низкое.	Уменьшите размер фотографии. При увеличении размера фотографии в приложении ее разрешение снижается.

Неполадки при печати

Ситуация	Возможная причина	Рекомендуемые действия
Перед началом печати вблизи выходного лотка устройства обнаруживаются испарения.	Испарения во время печати могут быть вызваны повышенной влажностью бумаги.	Это не является неисправностью, и печать можно продолжить.
Устройство не печатает на бумаге нестандартных размеров (например, на бумаге для счетов).	Размер бумаги не соответствует размеру, указанному в настройках.	Укажите правильный размер бумаги в поле Другое во вкладке Бумага окна Настройка печати (см. «Доступ к настройкам печати» на стр. 62).
Отпечатанная бумага для счетов скручивается.	Тип бумаги не соответствует значению, указанному в настройках.	Измените параметры принтера и повторите попытку. Откройте окно Настройка печати , откройте вкладку Бумага и выберите тип бумаги Плотная бумага (см. раздел «Доступ к настройкам печати» на стр. 62).
Программа Samsung Printer Experience не отображается при нажатии кнопки Другие параметры .	Программа Samsung Printer Experience не установлена. Загрузите приложение из Windows Store(Магазин) и установите его.	Программа Samsung Printer Experience не отображается при нажатии кнопки Другие параметры .

Неполадки при печати

Ситуация	Возможная причина	Рекомендуемые действия
Информация об устройстве не отображается при нажатии на кнопку Устройства и принтеры.	Установите флажок напротив Свойства принтера . Щелкните вкладку Порты . (Панель управления > Устройства и принтеры > Щелкните значок принтера правой кнопкой мыши и выберите пункт Свойства принтера)	Информация об устройстве не отображается при нажатии на кнопку Устройства и принтеры .
Появляется сообщение об ошибке.	Если в полях Файл или LPT установлена флажки, уберите их и выберите TCP/IP , USB или WSD .	Появляется сообщение об ошибке.

Проблемы качества печати

Если внутренние компоненты устройства загрязнены или бумага загружена неправильно, качество печати может заметно ухудшиться. В таблице содержатся инструкции по устранению подобных неполадок.

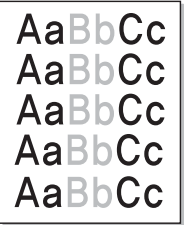
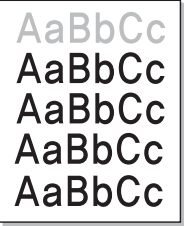
Ситуация	Рекомендуемые действия
<p data-bbox="51 400 394 475">Слишком светлое или бледное изображение</p> 	<ul data-bbox="506 400 2186 874" style="list-style-type: none">• Вертикальные белые полосы или бледные области могут появляться на странице из-за низкого уровня тонера. Закажите новый картридж (см. «Замена картриджа» на стр. 88).• Бумага не отвечает установленным требованиям (например, слишком влажная или жесткая).• Если вся страница слишком светлая, значит задано слишком низкое разрешение печати или включен режим экономии тонера. Настройте разрешение печати и отключите режим экономии тонера; см. экран справки драйвера принтера.• Сочетание таких недостатков печати, как блеклые участки и смазывание, может указывать на необходимость очистки картриджа с тонером. Очистите внутренние части устройства (см. «Чистка устройства» на стр. 95).• Возможно загрязнена поверхность блока лазерного сканирования внутри устройства. Очистите внутренние части устройства (см. «Чистка устройства» на стр. 95). Если устранить неполадку не удастся, обратитесь в службу технической поддержки.
<p data-bbox="51 911 394 1066">Печать на верхней половине листа менее насыщенная, чем на нижней</p> 	<p data-bbox="506 911 1518 943">Возможно, тонер недостаточно проникает в бумагу данного типа.</p> <ul data-bbox="506 967 2186 1042" style="list-style-type: none">• Измените параметры принтера и повторите попытку. В окне Настройка печати на вкладке Бумага выберите тип бумаги Вторичная (см. «Доступ к настройкам печати» на стр. 62).

Проблемы качества печати

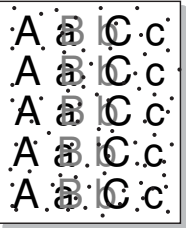
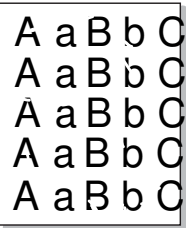
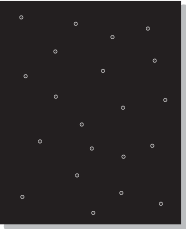
Ситуация	Рекомендуемые действия
<p>Пятна тонера</p> 	<ul style="list-style-type: none">• Бумага не отвечает установленным требованиям (например, слишком влажная или жесткая).• Загрязнен транспортный ролик. Очистите внутренние части устройства (см. «Чистка устройства» на стр. 95).• Возможно, загрязнен механизм подачи бумаги. Обратитесь в службу технической поддержки (см. «Чистка устройства» на стр. 95).
<p>Непропечатанные участки</p> 	<p>Беспорядочно расположенные на странице бледные области (обычно округлой формы) могут возникать по указанным ниже причинам:</p> <ul style="list-style-type: none">• Отдельный лист бумаги непригоден для печати. Повторите печать задания.• Неравномерная влажность бумаги или наличие на ее поверхности влажных пятен. Используйте бумагу другой марки.• Некачественная партия бумаги. Иногда при производстве бумаги образуются области, отталкивающие тонер. Используйте бумагу другой марки или другого сорта.• Измените параметры принтера и повторите попытку. Откройте окно Настройка печати, откройте вкладку Бумага и выберите тип бумаги Плотная бумага (см. раздел «Доступ к настройкам печати» на стр. 62). <p>Если устранить неполадку не удастся, обратитесь в службу технической поддержки.</p>
<p>Белые точки</p> 	<p>Белые точки могут появляться на странице по указанным ниже причинам:</p> <ul style="list-style-type: none">• Бумага слишком жесткая; внутренние элементы устройства, в том числе транспортный ролик, интенсивно загрязняются частицами бумаги. Очистите внутренние части устройства (см. «Чистка устройства» на стр. 95).• Возможно, загрязнен механизм подачи бумаги. Очистите внутренние части устройства (см. «Чистка устройства» на стр. 95). <p>Если устранить неполадку не удастся, обратитесь в службу технической поддержки.</p>

Проблемы качества печати

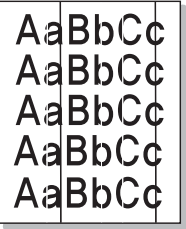
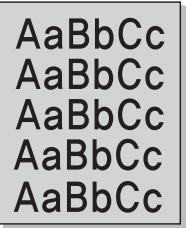
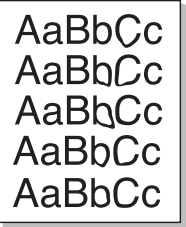
Ситуация	Рекомендуемые действия
Вертикальные линии 	<p>Черные вертикальные полосы могут появиться на странице по указанной ниже причине.</p> <ul style="list-style-type: none">• Возможно, поцарапана поверхность (барабан) картриджа. Замените картридж (см. раздел «Замена картриджа» на стр. 88). <p>Белые вертикальные полосы могут появиться на странице по указанной ниже причине:</p> <ul style="list-style-type: none">• Возможно загрязнена поверхность блока лазерного сканирования внутри устройства. Очистите внутренние части устройства (см. «Чистка устройства» на стр. 95). Если устранить неполадку не удастся, обратитесь в службу технической поддержки.
Цветной или черный фон 	<p>При слишком сильном затенении фона выполните указанные ниже действия:</p> <ul style="list-style-type: none">• Замените бумагу менее плотной.• Проверьте условия окружающей среды: сильное затенение фона может быть вызвано как слишком низкой, так и слишком высокой (выше 80 %) влажностью.• Замените картридж с тонером (см. «Замена картриджа» на стр. 88).• Тщательно распределите тонер (см. «Перераспределение тонера» на стр. 85).
Разводы тонера 	<ul style="list-style-type: none">• Очистите внутренние части устройства (см. раздел «Чистка устройства» на стр. 95).• Проверьте тип и качество бумаги.• Замените картридж (см. раздел «Замена картриджа» на стр. 88).

Проблемы качества печати

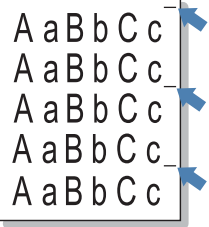
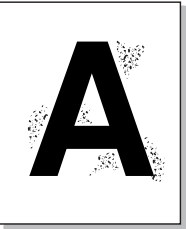
Ситуация	Рекомендуемые действия
<p data-bbox="53 272 421 347">Повторяющиеся вертикальные дефекты</p> 	<p data-bbox="506 272 2085 304">На стороне листа, где выполнялась печать, появляются дефекты, расположенные через равные промежутки.</p> <ul data-bbox="506 328 2186 544" style="list-style-type: none">• Возможно, поврежден картридж. Если проблема повторяется, установите новый картридж с тонером (см. «Замена картриджа» на стр. 88).• На некоторые детали устройства мог попасть тонер. Если дефект появляется на обратной стороне листа, такая проблема должна исчезнуть после печати нескольких страниц.• Поврежден блок термофиксатора. Обратитесь в службу технической поддержки.
<p data-bbox="53 655 367 687">Рассеивание тонера</p> 	<p data-bbox="506 655 2145 727">Рассеивание тонера по фону происходит из-за того, что частицы тонера распределяются по странице случайным образом.</p> <ul data-bbox="506 751 2186 1214" style="list-style-type: none">• Возможно, бумага слишком влажная. Используйте для печати бумагу из другой пачки. Не вскрывайте пачки до начала использования, иначе бумага может впитать слишком много влаги.• Если рассеивание тонера происходит на конверте, измените макет печати, чтобы не печатать на клееных швах с обратной стороны: печать на них может привести к появлению дефектов. Либо выберите вариант плотная бумага в окне Настройка печати (см. «Доступ к настройкам печати» на стр. 62).• Если рассеивание по фону происходит на всей поверхности напечатанной страницы, измените разрешение из приложения или окна Настройка печати (см. «Доступ к настройкам печати» на стр. 62). Выберите правильный тип бумаги. Пример Если выбрана бумага Повыш. Плотности, но в действительности используется Обычная бумага, это может ухудшить качество печати.• Если вы используете новый картридж с тонером, сперва распределите тонер (see «Перераспределение тонера» на стр. 85).

Проблемы качества печати

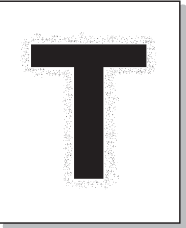
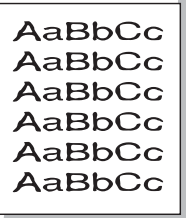
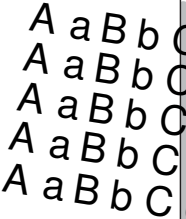
Ситуация	Рекомендуемые действия
<p data-bbox="53 272 416 384">Частицы тонера вокруг жирных символов и изображений</p> 	<p data-bbox="508 272 1447 304">Возможно, тонер недостаточно проникает в бумагу данного типа.</p> <ul data-bbox="508 328 2179 488" style="list-style-type: none"><li data-bbox="508 328 2179 400">• Измените параметры принтера и повторите попытку. В окне Настройка печати на вкладке Бумага выберите тип бумаги Вторичная (см. «Доступ к настройкам печати» на стр. 62).<li data-bbox="508 424 2179 488">• Выберите правильный тип бумаги. Пример Если выбрана бумага Повыш. Плотности, но в действительности используется Обычная бумага, это может ухудшить качество печати.
<p data-bbox="53 699 356 767">Деформированные символы</p> 	<ul data-bbox="508 699 2179 767" style="list-style-type: none"><li data-bbox="508 699 2179 767">• Если символы искажены и имеют вид незакрашенных контуров, возможно, используется слишком гладкая бумага. Попробуйте выполнить печать на другой бумаге.
<p data-bbox="53 1075 342 1107">Перекося страницы</p> 	<ul data-bbox="508 1075 1944 1214" style="list-style-type: none"><li data-bbox="508 1075 1182 1107">• Проверьте, правильно ли загружена бумага.<li data-bbox="508 1131 1032 1163">• Проверьте тип и качество бумаги.<li data-bbox="508 1182 1944 1214">• Убедитесь, что направляющие не слишком сильно и не слишком слабо прижаты к стопке бумаги.

Проблемы качества печати

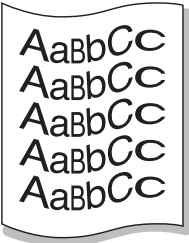
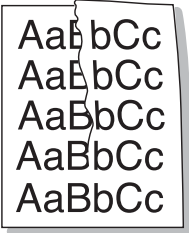
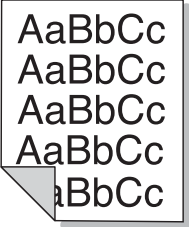
Ситуация	Рекомендуемые действия
<p data-bbox="49 268 309 347">Сворачивание и искривление</p> 	<ul data-bbox="510 272 2101 408" style="list-style-type: none">• Проверьте, правильно ли загружена бумага.• Проверьте тип и качество бумаги. Высокая температура и влажность могут привести к скручиванию бумаги.• Переверните пачку бумаги в лотке. Попробуйте также повернуть бумагу в лотке на 180°.
<p data-bbox="49 667 376 699">Морщинки и складки</p> 	<ul data-bbox="510 667 1818 802" style="list-style-type: none">• Проверьте, правильно ли загружена бумага.• Проверьте тип и качество бумаги.• Переверните пачку бумаги в лотке. Попробуйте также повернуть бумагу в лотке на 180°.
<p data-bbox="49 1018 474 1129">Загрязнение напечатанных страниц с обратной стороны</p> 	<ul data-bbox="510 1018 2172 1090" style="list-style-type: none">• Проверьте, не просыпался ли тонер. Очистите внутренние части устройства (см. раздел «Чистка устройства» на стр. 95).

Проблемы качества печати

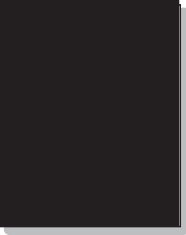
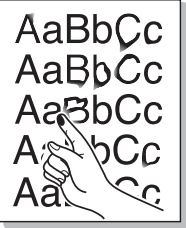
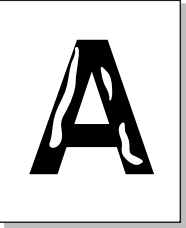
Ситуация	Рекомендуемые действия
<p data-bbox="53 272 434 347">Цветные страницы или страницы черного цвета</p> 	<ul data-bbox="510 272 1966 411" style="list-style-type: none">• Возможно, неправильно установлен картридж. Извлеките картридж и установите его снова.• Возможно, картридж неисправен. Замените картридж (см. раздел «Замена картриджа» на стр. 88).• Возможно, устройство нуждается в ремонте. Обратитесь в службу технической поддержки.
<p data-bbox="53 659 412 691">Незакрепленный тонер</p> 	<ul data-bbox="510 659 1756 798" style="list-style-type: none">• Очистите внутренние части устройства (см. раздел «Чистка устройства» на стр. 95).• Проверьте тип и качество бумаги.• Замените картридж (см. «Замена картриджа» на стр. 88). <p data-bbox="510 815 2163 890">Если устранить дефект не удастся, возможно, устройство нуждается в ремонте. Обратитесь в службу технической поддержки.</p>
<p data-bbox="53 999 434 1031">Непропечатка символов</p> 	<p data-bbox="510 999 2186 1074">Непропечатка символов – это появление белых участков внутри символов, которые должны быть полностью черного цвета.</p> <ul data-bbox="510 1094 2163 1310" style="list-style-type: none">• Если печать выполняется на прозрачных пленках, попробуйте использовать пленки другого типа. Непропечатка символов может быть обусловлена текстурой прозрачных пленок.• Возможно, печать выполняется на стороне листа, не предназначенной для печати. Извлеките бумагу и переверните ее.• Возможно, бумага не соответствует установленным требованиям.

Проблемы качества печати

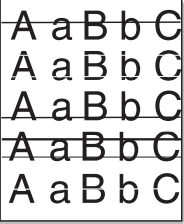
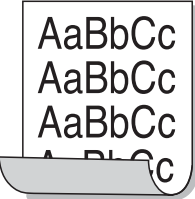
Ситуация	Рекомендуемые действия
<p data-bbox="49 268 443 300">Горизонтальные полосы</p> 	<p data-bbox="510 268 1832 300">Горизонтальные черные полосы и разводы могут появляться по указанным ниже причинам.</p> <ul data-bbox="510 325 1966 411" style="list-style-type: none">• Возможно, неправильно установлен картридж. Извлеките картридж и установите его снова.• Возможно, картридж неисправен. Замените картридж (см. раздел «Замена картриджа» на стр. 88). <p data-bbox="510 432 2163 502">Если устранить дефект не удастся, возможно, устройство нуждается в ремонте. Обратитесь в службу технической поддержки.</p>
<p data-bbox="49 608 286 639">Сворачивание.</p> 	<p data-bbox="510 608 2175 639">Если готовые документы скручиваются или бумага не подается в устройство, выполните указанные ниже действия:</p> <ul data-bbox="510 665 2175 790" style="list-style-type: none">• Переверните пачку бумаги в лотке. Попробуйте также повернуть бумагу в лотке на 180°.• Измените параметры бумаги и повторите попытку. Откройте окно Настройка печати, откройте вкладку Бумага и выберите тип бумаги тонкая бумага (см. «Доступ к настройкам печати» на стр. 62).
<ul data-bbox="49 922 477 1214" style="list-style-type: none">• На нескольких страницах появляется неизвестное изображение• Незакрепленный тонер• Снижается яркость печати или появляются загрязнения	<p data-bbox="510 922 2141 1038">Возможно, устройство используется на высоте 1 000 и более метров. Большая высота может влиять на качество печати: тонер может плохо закрепляться, а изображение быть слишком светлым. Установите для устройства правильное значение высоты (см. «Поправка на высоту» на стр. 245).</p>

Неполадки при копировании

Ситуация	Рекомендуемые действия
Копии слишком светлые или слишком темные	Для затемнения или осветления фона копий используйте пункт Яркость меню Копирование (см. «Изменение параметров для каждой копии» на стр. 68).
Если чистка устройства не помогла устранить дефект.	см. Копирование > Настройка фона > Авто. (см. «Обзор меню» на стр. 37).
На копиях появляются линии, пятна или другие дефекты	<ul style="list-style-type: none">• Если эти дефекты присутствуют в оригинальном документе, воспользуйтесь пунктом Яркость в окне Функция копир., чтобы осветлить фон копий.• Если в оригинальном документе этих дефектов нет, очистите блок сканирования (см. «Чистка модуля сканирования» на стр. 100).
Изображение копии искажено.	<ul style="list-style-type: none">• Проверьте правильность расположения оригинала относительно направляющих меток.• Загрязнен транспортный ролик. Очистите внутренние части устройства (см. «Чистка устройства» на стр. 95).
Устройство печатает пустые страницы вместо копий	Оригинал документа должен лежать на стекле экспонирования лицевой стороной вниз, в автоподатчике — лицевой стороной вверх. Если устранить неполадку не удастся, обратитесь в службу технической поддержки.
С копии легко стирается изображение	<ul style="list-style-type: none">• Замените бумагу в лотке бумагой из новой упаковки.• В помещении с высокой влажностью не оставляйте бумагу надолго внутри устройства.
При копировании часто происходит замятие бумаги	<ul style="list-style-type: none">• Разверните бумагу веером, чтобы разделить листы, и переверните ее в лотке. Замените бумагу в лотке новой. Проверьте положение направляющих бумаги и при необходимости отрегулируйте их.• Убедитесь, что в лоток загружена бумага подходящего типа и плотности (см. «Характеристики материала для печати» на стр. 128).• Проверьте, не осталось ли в устройстве обрывков после удаления замятой бумаги.

Неполадки при копировании

Ситуация	Рекомендуемые действия
Ресурс картриджа оказался меньше, чем ожидалось	<ul style="list-style-type: none">• Возможно, оригиналы содержат картинки, закрашенные области или толстые линии. Например, при печати форм, бюллетеней, книг и подобных документов расходуется больше тонера.• Во время копирования крышка стекла экспонирования остается открытой.• Выключите устройство и снова включите его.

Неполадки при сканировании

Ситуация	Рекомендуемые действия
Сканирование не выполняется	<ul style="list-style-type: none">• Оригинальный документ должен лежать на стекле экспонирования сканируемой стороной вниз, а в автоподатчике — сканируемой стороной вверх (см. «Загрузка оригиналов» на стр. 56).• Возможно, для сканирования документа недостаточно памяти. Проверьте, работает ли функция предварительного сканирования. Задайте более низкий уровень разрешения сканирования.• Проверьте правильность подключения кабеля принтера.• Убедитесь в исправности кабеля устройства. Подключите другой, заведомо исправный кабель. При необходимости замените кабель.• Проверьте правильность настройки параметров сканера. Просмотрите настройки сканирования в приложении и убедитесь, что задание сканирования передается на нужный порт (например, USB001).
Сканирование выполняется очень медленно	<ul style="list-style-type: none">• Проверьте, не печатает ли устройство полученные данные. Если это так, дождитесь окончания печати, прежде чем начать сканирование документа.• Изображения сканируются медленнее, чем текст.• В режиме сканирования скорость обмена данными снижается, так как для анализа и воспроизведения отсканированного изображения требуется большой объем памяти. В настройках BIOS компьютера включите режим ECP. Это позволит увеличить быстродействие. Сведения о настройке BIOS см. в руководстве пользователя данного компьютера.

Неполадки при сканировании

Ситуация	Рекомендуемые действия
<p>На экран компьютера выводится одно из указанных ниже сообщений:</p> <ul style="list-style-type: none">• Устройство не может работать в выбранном режиме H/W.• Порт используется другой программой.• Порт отключен• «Идет сканирование или печать отсканированных данных. Повторите попытку после завершения текущего задания».• Недопустимый дескриптор.• Ошибка сканирования.	<ul style="list-style-type: none">• Возможно, выполняется копирование или печать. Попробуйте снова после завершения этого задания.• Выбранный порт уже используется. Перезагрузите компьютер и повторите попытку.• Неправильно подключен кабель устройства или устройство выключено.• Драйвер сканера не установлен, или внешние параметры заданы неправильно.• Убедитесь в том, что устройство правильно подключено и на него подается питание. Затем перезагрузите компьютер.• Неправильно подключен кабель USB, или устройство выключено.

Неисправности в режиме факса

Ситуация	Рекомендуемые действия
Устройство не включается, дисплей или кнопки не работают	<ul style="list-style-type: none">• Отключите шнур питания и подключите его снова.• Убедитесь в том, что в розетке есть напряжение.• Убедитесь в том, что питание включено.
Нет гудка на линии	<ul style="list-style-type: none">• Проверьте правильность подключения устройства к телефонной линии (см. «Вид сзади» на стр. 26).• Проверьте, работает ли телефонная розетка. Для этого подключите к ней другой телефон.
Номера, сохраненные в памяти, набираются неправильно	Проверьте правильность сохранения номеров в памяти. Для проверки распечатайте адресную книгу в виде списка.
Оригинал не подается в устройство	<ul style="list-style-type: none">• Убедитесь в том, что бумага не помята и правильно загружена в устройство. Оригинал должен иметь правильный размер; бумага не должна быть слишком толстой или тонкой.• Проверьте плотность закрытия автоподатчика.• Возможно, требуется заменить резиновый блок автоподатчика. Обратитесь в службу технической поддержки (см. «Доступные сменные компоненты» на стр. 82).
Факсы не принимаются автоматически	<ul style="list-style-type: none">• Должен быть установлен режим приема факса (см. «Смена режимов приема» на стр. 284).• Убедитесь в том, что в лотке есть бумага (см. «Характеристики материала для печати» на стр. 128).• Проверьте, не появляется ли на дисплее сообщение об ошибке. Устраните обнаруженные неисправности.
Факс не отправляется	<ul style="list-style-type: none">• Оригинал должен быть загружен в автоподатчик или размещен на стекле экспонирования.• Убедитесь в том, что принимающее устройство может принять отправляемый факс.

Неисправности в режиме факса

Ситуация	Рекомендуемые действия
Принятый факс имеет низкое качество, или на нем есть непропечатанные места.	<ul style="list-style-type: none">• Устройство, отправившее факс, работает неправильно.• Возникли помехи на линии из-за плохого качества связи.• Проверьте устройство, сделав копию.• Предположительный срок службы картриджа почти истек. Замените картридж с тонером (см. «Замена картриджа» на стр. 88).
Некоторые слова на принятом факсе растянуты	На устройстве, отправлявшем факс, произошло временное замятие документа.
На отправляемых оригиналах возникают полосы	Проверьте блок сканирования и при необходимости очистите его (см. «Чистка модуля сканирования» на стр. 100).
Устройство набирает номер, но соединение с удаленным факсом установить не удается	Возможно, удаленное устройство отключено, в нем нет бумаги, или оно не может принимать входящие звонки. Обратитесь к оператору удаленного устройства, чтобы он решил проблему на своем устройстве.
Факс не сохраняется в памяти	Возможно, для сохранения факса недостаточно памяти. Если на дисплее появляется сообщение о состоянии памяти, удалите из памяти ненужные факсы и повторите попытку сохранения. Обратитесь в службу технической поддержки.
В нижней части каждой страницы или на следующих страницах появляются пустые области с небольшой полоской текста сверху.	Возможно, были заданы неправильные значения для параметров бумаги. Проверьте формат и тип бумаги еще раз.

Неполадки операционной системы

Типичные проблемы в операционной системе Windows

Ситуация	Рекомендуемые действия
Во время установки на экран выводится сообщение: «Файл уже используется».	Закройте все приложения. Удалите все приложения из группы автозагрузки и перезапустите ОС Windows. Переустановите драйвер принтера.
На экран выводится сообщение: «Общая ошибка защиты», «Ошибка ОЕ», «Spool32» или «Недопустимая операция».	Закройте все приложения, перезагрузите Windows и повторите попытку напечатать документ.
На экран выводятся сообщения «Ошибка печати» или «Ошибка. Превышено время ожидания».	Эти сообщения могут появляться во время печати. Дождитесь завершения устройством процесса печати. Если сообщение появляется в режиме ожидания или после завершения процесса печати, проверьте соединение и/или наличие ошибок.
Программа Samsung Printer Experience не отображается при нажатии кнопки Другие параметры .	Программа Samsung Printer Experience не установлена. Загрузите приложение из Windows Store(Магазин) и установите его.

Неполадки операционной системы

Ситуация	Рекомендуемые действия
Информация об устройстве не отображается при нажатии на кнопку Устройства и принтеры .	Установите флажок напротив Свойства принтера . Щелкните вкладку Порты . (Панель управления > Устройства и принтеры > Щелкните значок принтера правой кнопкой мыши и выберите пункт Свойства принтера)
Появляется сообщение об ошибке.	Если в полях Файл или LPT установлена флажки, уберите их и выберите TCP/IP, USB или WSD .



Подробные сведения о сообщениях об ошибках см. в руководстве пользователя ОС Microsoft Windows.

Неполадки операционной системы

Общие проблемы системы Mac

Ситуация	Рекомендуемые действия
Файлы PDF печатаются некорректно. некоторые фрагменты графики, текста или иллюстраций отсутствуют.	<p>Печать файла PDF в виде изображения позволяет правильно напечатать документ. В настройках печати Acrobat включите опцию Печатать как изображение.</p> <p> Печать файла PDF в виде изображения занимает больше времени, чем обычно.</p>
В режиме печати обложки некоторые буквы не печатаются надлежащим образом.	<p>Среда Mac OS не позволяет создавать шрифты во время печати титульной страницы. Буквы английского алфавита и цифры в режиме печати титульной страницы отображаются без искажений.</p>
Неправильная передача цветов при печати документа из приложения Acrobat Reader (версия 6.0 или более поздней версии) в Mac OS.	<p>Убедитесь в том, что настройки разрешения в драйвере устройства и в программе Acrobat Reader совпадают.</p>



Дополнительную информацию о сообщениях об ошибках см. в руководстве пользователя Mac OS.

Неполадки операционной системы

Типичные проблемы в операционной системе Linux

Ситуация	Рекомендуемые действия
Устройство не печатает.	<ul style="list-style-type: none">• Проверьте, установлен ли в системе драйвер принтера. Откройте средство Unified Driver Configurator и на вкладке Printers в окне Printers configuration проверьте список доступных принтеров. Данное устройство должно быть в этом списке. Если это не так, запустите Add new printer wizard для настройки устройства.• Проверьте, включено ли устройство. В окне Printers configuration выберите устройство из списка принтеров. Просмотрите описание устройства на панели Selected printer. Если строка состояния содержит строку Stopped, нажмите кнопку Start. После этого принтер должен возобновить нормальную работу. Состояние остановки может возникать в случае некоторых неполадок при печати.• Проверьте, заданы ли в приложении специальные параметры печати, например, «-oraw». Если параметр командной строки содержит -oraw, удалите его, чтобы печать выполнялась правильно. В программе Gimp Front-end выберите пункты print — Setup printer и отредактируйте значение параметра в командной строке.
Устройство не печатает страницы целиком, и они выходят наполовину пустыми.	<p>Это известная проблема, возникающая в том случае, когда на цветном устройстве в 64-разрядной версии системы Linux используется пакет Ghostscript 8.51 или более ранний. Об этой проблеме сообщалось на веб-сайте bugs.ghostscript.com в статье Ghostscript Bug 688252. Она устранена в пакете AFPL Ghostscript 8.52 и более поздних версий. Для устранения этой проблемы загрузите последнюю версию пакета AFPL Ghostscript с веб-сайта http://sourceforge.net/projects/ghostscript/ и установите ее.</p>
Сканирование посредством программы Gimp Front-end невозможно	<p>Проверьте, есть ли в меню «Acquire» программы Gimp Front-end пункт Xsane:Device dialog. Если этот пункт отсутствует, установите дополнительный модуль Xsane для программы Gimp. Дополнительный модуль Xsane для программы Gimp можно найти на компакт-диске с дистрибутивом Linux или на домашней странице Gimp. Подробную информацию см. в справке ОС Linux на компакт-диске с дистрибутивом Linux или в справке приложения Gimp Front-end.</p> <p>При использовании другого приложения для сканирования см. справку соответствующей программы.</p>

Неполадки операционной системы

Ситуация	Рекомендуемые действия
При печати документа появляется сообщение об ошибке: «Cannot open port device file».	<p>Во время печати не следует изменять значения параметров выполняемого задания печати (например с помощью служебной программы LPR). Известные версии сервера CUPS прерывают задание печати при изменении его параметров и пытаются повторно запустить прерванное задание. Поскольку драйвер Unified Linux Driver блокирует порт устройства во время печати, после внезапного прекращения работы драйвера порт остается заблокированным и недоступным для последующих заданий печати. В этом случае попробуйте освободить порт, нажав кнопку Release port в окне Port configuration.</p>
Устройство отсутствует в списке сканеров	<ul style="list-style-type: none">• Проверьте правильность подключения устройства к компьютеру через порт USB и убедитесь, что устройство включено.• Проверьте, установлен ли в системе драйвер сканера. В программе Unified Driver Configurator откройте окно «Настойка сканеров» (Scanners configuration) и нажмите на кнопку Drivers. Убедитесь, что в списке присутствует драйвер, имя которого соответствует названию устройства.• Убедитесь, что порт свободен. Поскольку объединенные в составе устройства принтер и сканер используют один и тот же интерфейс ввода-вывода (порт), возможны попытки одновременного доступа нескольких приложений к одному порту. Во избежание конфликтов контроль над устройством разрешен только одному приложению. Остальным приложениям будет отправляться сообщение о том, что устройство занято. Обычно это происходит при запуске процедуры сканирования. При этом на экране появляется соответствующее сообщение. <p>Для определения источника проблемы следует открыть настройки портов и выбрать порт, назначенный сканеру. Символическое обозначение порта /dev/mfp0 соответствует обозначению LP:0 в свойствах сканера, /dev/mfp1 соответствует LP:1, и т. д. Порты USB начинаются с /dev/mfp4, поэтому сканеру с портом USB:0 соответствует /dev/mfp4 и так далее по порядку номеров. В поле «Выбранный порт» (Selected port) можно проверить, не занят ли порт другим приложением. В этом случае следует дождаться завершения текущего задания или нажать кнопку Release port, если в работе приложения, за которым закреплен порт, наблюдаются неполадки.</p>
Устройство не сканирует	<ul style="list-style-type: none">• Убедитесь в том, что документ загружен в устройство, а само устройство подключено к компьютеру.• Проверьте наличие ошибок ввода-вывода во время сканирования.

Неполадки операционной системы



Дополнительные сведения о сообщениях об ошибках см. в руководстве пользователя ОС Linux.

Contact SAMSUNG worldwide

If you have any comments or questions regarding Samsung products, contact the Samsung customer care center.

Country/Region	Customer Care Center	WebSite
ANGOLA	91-726-7864	www.samsung.com
ARGENTINA	0800-333-3733	www.samsung.com
ARMENIA	0-800-05-555	www.samsung.com
AUSTRALIA	1300 362 603	www.samsung.com
AUSTRIA	0810-SAMSUNG (7267864, € 0.07/min)	www.samsung.com
AZERBAIJAN	088-55-55-555	www.samsung.com
BAHRAIN	8000-4726	www.samsung.com/ae (English) www.samsung.com/ae_ar (Arabic)
BELARUS	810-800-500-55-500	www.samsung.com
BELGIUM	02-201-24-18	www.samsung.com/be (Dutch) www.samsung.com/be_fr (French)
BOLIVIA	800-10-7260	www.samsung.com
BOSNIA	051 133 1999	www.samsung.com

Country/Region	Customer Care Center	WebSite
BOTSWANA	0800-726-000	www.samsung.com
BRAZIL	0800-124-421 4004-0000	www.samsung.com
BULGARIA	07001 33 11 , normal tariff	www.samsung.com
CAMEROON	7095- 0077	www.samsung.com
CANADA	1-800-SAMSUNG (726-7864)	www.samsung.com/ca (English) www.samsung.com/ca_fr (French)
CHILE	800-SAMSUNG (726-7864) From mobile 02-24 82 82 00	www.samsung.com/cl
CHINA	400-810-5858	www.samsung.com
COLOMBIA	01-8000112112 Bogotá: 6001272	www.samsung.com/co
COSTA RICA	0-800-507-7267	www.samsung.com/latin (Spanish) www.samsung.com/latin_en (English)
CROATIA	062 SAMSUNG (062 726 786)	www.samsung.com
Cote D' Ivoire	8000 0077	www.samsung.com

Contact SAMSUNG worldwide

Country/Region	Customer Care Center	WebSite
CYPRUS	8009 4000 only from landline (+30) 210 6897691 from mobile and land line	www.samsung.com
CZECH	800-SAMSUNG (800-726786)	www.samsung.com
DENMARK	70 70 19 70	www.samsung.com
DOMINICA	1-800-751-2676	www.samsung.com/ latin (Spanish) www.samsung.com/ latin_en (English)
ECUADOR	1-800-10-7267	www.samsung.com/ latin (Spanish) www.samsung.com/ latin_en (English)
EGYPT	08000-726786	www.samsung.com
EIRE	0818 717100	www.samsung.com
EL SALVADOR	800-6225	www.samsung.com/ latin (Spanish) www.samsung.com/ latin_en (English)
ESTONIA	800-7267	www.samsung.com/ee
FINLAND	030-6227 515	www.samsung.com

Country/Region	Customer Care Center	WebSite
FRANCE	01 48 63 00 00	www.samsung.com/fr
GERMANY	0180 5 SAMSUNG bzw. 0180 5 7267864* (*0,14 €/Min. aus dem dt. Festnetz, aus dem Mobilfunk max. 0,42 €/Min.)	www.samsung.com
GEORGIA	8-800-555-555	www.samsung.com
GHANA	0800-10077 0302-200077	www.samsung.com
GREECE	80111-SAMSUNG (80111 726 7864) only from land line (+30) 210 6897691 from mobile and land line	www.samsung.com
GUATEMALA	1-800-299-0013	www.samsung.com/ latin (Spanish) www.samsung.com/ latin_en (English)
HONDURAS	800-27919267	www.samsung.com/ latin (Spanish) www.samsung.com/ latin_en (English)

Contact SAMSUNG worldwide

Country/Region	Customer Care Center	WebSite
HONG KONG	(852) 3698-4698	www.samsung.com/hk (Chinese) www.samsung.com/hk_en (English)
HUNGARY	06-80-SAMSUNG (726-7864)	www.samsung.com
INDIA	1800 3000 8282 1800 266 8282	www.samsung.com/in
INDONESIA	0800-112-8888 021-5699-7777	www.samsung.com/id
IRAN	021-8255	www.samsung.com
ITALIA	800-SAMSUNG (726-7864)	www.samsung.com
JAMAICA	1-800-234-7267	www.samsung.com
JAPAN	0120-327-527	www.samsung.com
JORDAN	800-22273 065777444	www.samsung.com/Levant (English)
KAZAKHSTAN	8-10-800-500-55-500 (GSM:7799)	www.samsung.com
KENYA	0800 724 000	www.samsung.com

Country/Region	Customer Care Center	WebSite
KUWAIT	183-2255 (183-CALL)	www.samsung.com/ae (English) www.samsung.com/ae_ar (Arabic)
KYRGYZSTAN	00-800-500-55-500	www.samsung.com
LATVIA	8000-7267	www.samsung.com/lv
LITHUANIA	8-800-77777	www.samsung.com/lt
LUXEMBURG	261 03 710	www.samsung.com
MALAYSIA	1800-88-9999	www.samsung.com/my
MEXICO	01-800-SAMSUNG (726-7864)	www.samsung.com
MOLDOVA	0-800-614-40	www.samsung.com
MONGOLIA	+7-800-555-55-55	www.samsung.com
MONTENEGRO	020 405 888	www.samsung.com
MOROCCO	080 100 2255	www.samsung.com
NAMIBIA	8197267864	www.samsung.com
NIGERIA	0800-726-7864	www.samsung.com
NETHERLANDS	0900-SAMSUNG (0900-7267864) (€ 0,10/min)	www.samsung.com
NEW ZEALAND	0800 SAMSUNG (0800 726 786)	www.samsung.com

Contact SAMSUNG worldwide

Country/Region	Customer Care Center	WebSite
NICARAGUA	00-1800-5077267	www.samsung.com/ latin (Spanish) www.samsung.com/ latin_en (English)
NORWAY	815-56 480	www.samsung.com
OMAN	800-SAMSUNG (726-7864)	www.samsung.com/ae (English) www.samsung.com/ ae_ar (Arabic)
PANAMA	800-7267	www.samsung.com/ latin (Spanish) www.samsung.com/ latin_en (English)
PARAGUAY	98005210001	www.samsung.com
PERU	0-800-777-08 (Only from landline) 336-8686 (From HHP & landline)	www.samsung.com

Country/Region	Customer Care Center	WebSite
PHILIPPINES	1-800-10-SAMSUNG(726-7864) for PLDT 1-800-3-SAMSUNG(726-7864) for Digitel 1-800-8-SAMSUNG(726-7864) for Globe 02-5805777	www.samsung.com/ph
POLAND	0 801-1SAMSUNG(172-678) * lub +48 22 607-93-33 ** * (całkowity koszt połączenia jak za 1 impuls według taryfy operatora) ** (koszt połączenia według taryfy operatora)	www.samsung.com/pl
PORTUGAL	808 20-SAMSUNG (808 20 7267)	www.samsung.com
PUERTO RICO	1-800-682-3180	www.samsung.com
QATAR	800-2255 (800-CALL)	www.samsung.com/ae (English) www.samsung.com/ ae_ar (Arabic)
ROMANIA	08008 SAMSUNG (08008 726 7864) TOLL FREE No.	www.samsung.com

Contact SAMSUNG worldwide

Country/Region	Customer Care Center	WebSite
RUSSIA	800-00-0077	www.samsung.com
SAUDI ARABIA	9200-21230	www.samsung.com/sa (Arabic)
SENEGAL	8-800-555-55-55	www.samsung.com
SERBIA	+381 11 321 6899 (old number still active 0700 7267864)	www.samsung.com
SINGAPORE	1800-SAMSUNG (726-7864)	www.samsung.com
SLOVAKIA	0800 - SAMSUNG(0800-726 786)	www.samsung.com
SOUTH AFRICA	0860 SAMSUNG (726-7864)	www.samsung.com
SPAIN	902-1-SAMSUNG(902 172 678)	www.samsung.com
SWEDEN	0771 726 7864 (SAMSUNG)	www.samsung.com
SWITZERLAND	0848-SAMSUNG (7267864, CHF 0.08/min)	www.samsung.com/ch www.samsung.com/ ch_fr/
SYRIA	18252273	www.samsung.com/ Levant (English)
TADJIKISTAN	8-10-800-500-55-500	www.samsung.com
TAIWAN	0800-329-999 0266-026-066	www.samsung.com

Country/Region	Customer Care Center	WebSite
TANZANIA	0685 88 99 00	www.samsung.com
THAILAND	1800-29-3232 02-689-3232	www.samsung.com/th
TRINIDAD & TOBAGO	1-800-SAMSUNG (726-7864)	www.samsung.com
TURKEY	444 77 11	www.samsung.com
U.A.E	800-SAMSUNG (726-7864)	www.samsung.com
U.K	0330 SAMSUNG (726-7864)	www.samsung.com
U.S.A	1-800-SAMSUNG (726-7864)	www.samsung.com
UGANDA	0800 300 300	www.samsung.com
UKRAINE	0-800-502-000	www.samsung.com/ua (Ukrainian) www.samsung.com/ ua_ru (Russian)
URUGUAY	40543733	www.samsung.com
UZBEKISTAN	8-10-800-500-55-500	www.samsung.com
VENEZUELA	0-800-100-5303	www.samsung.com
VIETNAM	1 800 588 889	www.samsung.com
ZAMBIA	211350370	www.samsung.com



Представленный ниже глоссарий поможет ознакомиться с продуктом. Здесь разъясняется терминология, которая обычно используется при описании процесса печати, в том числе и в данном руководстве пользователя.

802.11

802.11 — это набор стандартов беспроводной связи в локальных сетях (WLAN), разработанный комитетом стандартизации IEEE LAN/MAN (IEEE 802).

802.11b/g/n

Стандарт 802.11b/g/n позволяет использовать одно и то же оборудование в полосе частот 2,4 ГГц. Стандарт 802.11b обеспечивает полосу пропускания до 11 Мбит/с, а 802.11n — до 150 Мбит/с. На скорость передачи данных устройств 802.11b/g/n может влиять излучение микроволновых печей, беспроводных телефонов и устройств Bluetooth.

Точка доступа

Точка доступа или беспроводная точка доступа (AP или WAP) — устройство, объединяющее беспроводные устройства связи в рамках беспроводных локальных сетей (WLAN). Оно действует как центральный передатчик и приемник радиосигналов в сети WLAN.

ADF

Автоматический податчик документов (ADF) — модуль сканирования, который автоматически подает лист оригинала, так что устройство может сразу отсканировать несколько страниц.

AppleTalk

AppleTalk — это определенный набор протоколов, разработанный компанией Apple для компьютерных сетей. Он был включен в оригинальный Mac(1984), а сейчас его использование ограничивается компанией Apple в пользу сетей TCP/IP.

Битовая глубина

Термин компьютерной графики, означающий число битов, которые используются для описания цвета каждого пикселя растрового изображения. Большая глубина цвета дает более широкий диапазон отдельных цветов. С возрастанием количества битов число возможных цветов становится слишком большим для карты цветов. Однобитный цвет обычно называют монохромным или черно-белым.

ВМР

Растровый графический формат внутреннего использования графической подсистемы Microsoft Windows (GDI), который обычно применяется в качестве простого формата графических файлов на этой платформе.

BOOTP

Протокол начальной загрузки. Сетевой протокол, используемый для автоматического получения клиентом своего IP-адреса. Получение IP-адреса происходит во время загрузки компьютеров или операционных систем, запущенных на этих компьютерах. Серверы BOOTP назначают IP-адрес каждому сетевому клиенту из адресного пула. BOOTP дает возможность бездисковым рабочим станциям получать IP-адрес перед загрузкой какой-либо современной операционной системы.

CCD

Прибор с зарядовой связью (CCD) — устройство, обеспечивающее выполнение задания сканирования. Механизм блокировки CCD также используется для удержания модуля CCD с целью предотвращения повреждений при передвижении аппарата.

Сортировка

Сортировка — это процесс печати задания наборами по несколько копий. Если выбрана сортировка, то устройство сначала печатает полный набор, а потом дополнительные копии.

Панель управления

Панель управления — это часть корпуса, как правило, вертикальная, на которой расположены элементы управления и индикации. Обычно они находятся на передней панели устройства.

Заполнение

Печатный термин, используемый для измерения расхода тонера при печати. Например, заполнение 5 % означает, что лист А4 приблизительно на 5 % заполнен изображениями или текстом. Если копия документа или его оригинал содержит сложные изображения или большой объем текста, заполнение будет большим и соответственно возрастет расход тонера.

CSV

Значения, разделенные запятыми (CSV). Данный тип формата файлов используется для обмена данными между неродственными приложениями. Из-за применения в Microsoft Excel этот формат стал стандартом де-факто в отрасли, даже среди платформ, выпущенных другими производителями.

DADF

Дуплексный автоподатчик документов (DADF) — это модуль сканирования, который автоматически подает и переворачивает лист оригинала, так что устройство может отсканировать его с обеих сторон.

По умолчанию

Значение или параметр, которые действуют при начальной установке принтера, его перезагрузке или инициализации.

DHCP

Протокол динамической конфигурации сетевого узла (DHCP) является сетевым протоколом «клиент-сервер». Сервер DHCP предоставляет параметры конфигурации на конкретный запрос от клиента DHCP, обычно компьютеру клиента параметры требуются для подключения к сети. DHCP предоставляет также механизм назначения IP-адреса компьютеру клиента.

DIMM

Модуль памяти с двухрядным расположением выводов (DIMM) — небольшая печатная плата, предназначенная для хранения данных. DIMM хранит все данные принтера, такие как данные для печати и полученные факсы.

DLNA

Альянс цифровых домашних сетей (DLNA) — стандарт, который позволяет устройствам, подключенным к домашней сети, обмениваться информацией друг с другом.

DNS

Служба доменных имен (DNS) — система, которая хранит информацию, связанную с доменными именами в распределенной по сети базе данных, такой как Интернет.

Матричный принтер

Матричный принтер — это тип компьютерного печатающего устройства с печатающей головкой, которая перемещается над листом вперед-назад. Печать происходит, когда к бумаге прижимается пропитанная чернилами тканевая лента, почти как в печатной машинке.

DPI

Точек на дюйм (DPI) — единица измерения разрешения, используемая для сканирования и печати. В целом большее значение DPI обеспечивает более высокое разрешение, больше видимых деталей изображения и больший размер файла.

DRPD

Режим распознавания условного звонка. Функция условного звонка — это услуга телефонной компании, позволяющая использовать одну телефонную линию для работы с несколькими телефонными номерами.

Двусторонняя

Механизм для автоматического переворачивания листа бумаги, с помощью которого устройство может выполнять сканирование или печать на обеих сторонах бумаги. Принтер, оснащенный модулем двусторонней печати, может печатать на обеих сторонах бумаги в течение одного цикла печати.

Рабочая нагрузка

Рабочая нагрузка — это количество страниц в месяц, которое принтер может напечатать без ухудшения качества печати. Обычно принтер имеет ограничение технического ресурса, например количество страниц в год. Технический ресурс, как правило, определяется средним количеством отпечатков в течение срока гарантийного обслуживания. Например, при рабочей нагрузке 48 000 страниц в месяц, принимая в расчет 20 рабочих дней, предельное количество страниц в день составляет 2 400.

ЕСМ

Режим исправления ошибок (ЕСМ) — необязательный режим передачи данных, имеющийся в факсимильных аппаратах или в факс-модемах класса 1. Он автоматически регистрирует и исправляет ошибки в процессе передачи факса, которые иногда возникают из-за помех в телефонной линии.

Эмуляция

Эмуляция — это техника получения при помощи одного устройства тех же результатов, что и при использовании другого.

Эмулятор дублирует функции одной системы при помощи другой системы, так что вторая система ведет себя как первая. При эмуляции стараются точно воспроизвести внешние особенности функционирования, в отличие от симуляции, при которой речь идет об абстрактной модели симулируемой системы, часто имея в виду ее внутреннее состояние.

Ethernet

Ethernet — это технология организации компьютерных сетей на основе передачи кадров, используемая при создании локальных сетей. Она определяет метод проводного подключения и передачи сигналов на физическом уровне, форматы кадров и протоколы на уровне MAC (управление доступом к среде)/канальном уровне модели OSI. Наиболее полно Ethernet характеризует стандарт IEEE 802.3. Он стал самой распространенной технологией, применяемой для организации локальных сетей начиная с 1990-х годов и по сей день.

EtherTalk

Набор протоколов, разработанный компанией Apple Computer для компьютерных сетей. Он был включен в оригинальный Mac(1984), а сейчас его использование ограничивается компанией Apple в пользу сетей TCP/IP.

FDI

Внешний интерфейс устройства (FDI) — это плата, устанавливаемая для подключения внешнего устройства, такого как монетоприемник или карт-ридер. Такие устройства позволяют предоставлять платные услуги печати.

FTP

Протокол передачи файлов (FTP) — широко используемый протокол для обмена файлами в любой сети, поддерживающей протокол TCP/IP (такой как Интернет или Интранет).

Термофиксатор

Часть лазерного принтера, которая фиксирует тонер на материале для печати. Состоит из нагревательного ролика и ролика давления. Нанесенный на бумагу тонер закрепляется термофиксатором путем нагревания под давлением, поэтому из лазерного принтера выходит теплая бумага.

Шлюз

Соединение между компьютерными сетями или между компьютерной сетью и телефонной линией. Является очень распространенным, так как представляет собой компьютер или сеть, которая разрешает доступ другому компьютеру или сети.

Оттенки серого

Оттенки серого соответствуют светлым и темным участкам изображения при преобразовании цветных изображений в черно-белые; различные цвета представляются разными оттенками серого.

Полутона

Тип изображения, где оттенки серого имитируются печатью точек с различной плотностью. В интенсивно закрашенных областях количество точек больше, а в более светлых — меньше.

Запоминающее устройство (жесткий диск)

Запоминающее устройство, известное как жесткий диск, - это устройство долговременного хранения информации, в котором данные в цифровом виде хранятся на быстро вращающихся дисках с намагниченными поверхностями.

IEEE

Институт инженеров по электротехнике и радиоэлектронике (IEEE) — международная некоммерческая организация, которая занимается продвижением технологий, связанных с электричеством.

IEEE 1284

Стандарт параллельного порта 1284, который был разработан Институтом инженеров по электротехнике и радиоэлектронике (IEEE). Термин 1284-B описывает особый тип разъема на конце параллельного кабеля, который подключается к периферийному устройству (например, к принтеру).

Внутренняя сеть

Частная сеть, в которой используются протоколы Интернета, связь между узлами в сети и, возможно, общедоступная система связи, обеспечивающая защиту части информации организации или операций с ее сотрудниками. Иногда термин относится только к видимой службе, внутреннему веб-сайту.

IP-адрес

IP-адрес — уникальное число, которое используется сетевыми устройствами для идентификации и взаимодействия друг с другом по сети с использованием стандарта Internet Protocol.

IPM

Изображений в минуту (IPM) — показатель скорости принтера. Значение IPM показывает количество односторонних листов, которое принтер может напечатать за одну минуту.

IPP

Интернет-протокол печати (IPP) определяет стандартный протокол печати, а также управления заданиями печати, размерами носителя, разрешением и т. п. IPP может использоваться локально или через Интернет для сотен принтеров, он поддерживает также контроль доступа, идентификацию и шифрование данных, что значительно расширяет его возможности и обеспечивает большую безопасность при печати по сравнению с предыдущими протоколами.

IPX/SPX

IPX/SPX означает обмен пакетами в Интернете/последовательный обмен пакетами. Это сетевой протокол, используемый операционной системой Novell NetWare. Как IPX, так и SPX обеспечивают службу подключения подобно TCP/IP, при этом протокол IPX имеет сходство с IP, а SPX имеет сходство с TCP. IPX/SPX первоначально был разработан для локальных сетей (LAN) и отличается эффективностью (по производительности превышает протокол TCP/IP в LAN).

ISO

Международная организация по стандартизации (ISO) — международный орган, членами которого являются представители национальных органов стандартизации. ISO публикует промышленные и коммерческие стандарты, используемые во всем мире.

ITU-T

Международный союз электросвязи — международная организация, созданная с целью стандартизации и регулирования международных радио- и телекоммуникаций. В его основные задачи входит стандартизация, распределение радиочастот и организация мероприятий связи между разными странами, чтобы обеспечить работу международной телефонной связи. «Т» в аббревиатуре ITU-T означает телекоммуникации.

Диаграмма ITU-T №1

Стандартная тестовая диаграмма, публикуемая ITU-T для передачи документов по факсимильной связи.

JBIG

Объединенная экспертная группа по бинарным изображениям (JBIG) — стандарт сжатия изображений без потерь качества и четкости; был разработан для сжатия бинарных изображений, в частности, факсов, но может применяться также для других изображений.

JPEG

Объединенная экспертная группа по фотографии (JPEG) — наиболее распространенный стандартный метод сжатия фотографических изображений с частичной потерей качества. Этот формат используется для хранения и передачи фотографий в Интернете.

LDAP

Облегченный протокол доступа к каталогам (LDAP) — сетевой протокол для запросов и изменений служб каталогов, работающих по протоколу TCP/IP.

LED

Светодиодный индикатор (LED) — полупроводниковый элемент, который отображает состояние устройства.

MAC-адрес

Адрес контроля доступа к среде (MAC) — уникальный идентификатор устройства, присоединенного к сетевой среде. MAC-адрес — уникальное 48-битовое число; обычно записывается в виде 12 шестнадцатеричных символов, сгруппированных попарно (например, 00-00-0c-34-11-4e). Этот адрес обычно жестко запрограммирован в плате сетевого интерфейса (NIC) ее производителем и используется, чтобы помочь маршрутизаторам найти устройство в обширных сетях.

MFP

Многофункциональный принтер (MFP) — офисное устройство, сочетающее в одном корпусе функции принтера, копировального устройства, факса, сканера и т. п.

MH

Модифицированный алгоритм Хаффмана (MH) — алгоритм сжатия данных (изображений), передаваемых факсимильными аппаратами; рекомендуется стандартом ITU-T T.4. Данный алгоритм имеет схему продольного кодирования на основе словаря кодов, оптимизированную для эффективного сжатия пустых участков. Так как большинство факсов состоит в основном из пустых участков, это позволяет свести к минимуму время передачи большинства факсов.

MMR

Модифицированный метод модификации READ (MMR) — метод сжатия данных, рекомендованный ITU-T T.6.

Модем

Устройство, модулирующее сигнал несущей частоты путем кодирования цифровой информации, а также демодулирующее такой сигнал несущей частоты путем декодирования переданной информации.

MR

Модифицированный метод READ (MMR) — метод сжатия данных, рекомендованный ITU-T T.4. Посредством метода MR кодируется первая отсканированная строка с помощью алгоритма MH. Следующая строка сравнивается с предыдущей, определяются различия между ними, затем эти различия кодируются и передаются.

NetWare

Сетевая операционная система, разработанная компанией Novell, Inc. Сначала она использовала кооперативную многозадачность для поддержки различных служб на ПК, а сетевые протоколы были основаны на первичном стеке Xerox XNS. В настоящее время NetWare поддерживает как TCP/IP, так и IPX/SPX.

OPC

Фотобарабан (OPC) — механизм, который формирует виртуальное изображение для печати с помощью лазерного луча. Обычно представляет собой цилиндр цвета ржавчины или зеленого цвета.

Поверхность барабана, содержащегося в блоке формирования изображения, медленно изнашивается в ходе эксплуатации принтера. Барабан изнашивается из-за контакта с проявляющей кистью картриджа, чистящим механизмом и бумагой; в случае износа его следует заменить надлежащим образом.

Оригиналы

Первые экземпляры (например, документа, фотографии или текста), которые копируются, воспроизводятся или переводятся, но которые сами не были скопированы или получены из чего-то другого.

OSI

Взаимодействие открытых систем (OSI) — модель, разработанная для связи Международной Организацией Стандартизации (ISO). OSI представляет стандартный модульный принцип архитектуры сети, который делит требуемый набор комплексных функций на управляемый, автономный и функциональный слои. Этими слоями являются (сверху вниз): приложение, презентация, сеанс, передача, сеть, канал передачи данных и физическая связь.

PABX

Офисная автоматическая телефонная станция (PABX) — автоматическая телефонная система коммутации, действующая в пределах учреждения.

PCL

Язык управления печатью (PCL) — язык описания страниц (PDL), разработанный компанией HP в качестве протокола принтера, который стал промышленным стандартом. Изначально разработанный для первых струйных принтеров, PCL был выпущен и в других вариантах: для термографических печатающих устройств, матричных и лазерных принтеров.

PDF

Формат переносимого документа (PDF) — разработанный компанией Adobe Systems и защищенный патентом формат файла для представления двухмерных документов в виде, не зависящем от отображающего устройства и его разрешения.

PostScript

PostScript (PS) — язык описания страниц и язык программирования, используемый в основном в электронике и настольных издательских системах. Для создания изображения программа PostScript проходит через интерпретатор.

Драйвер принтера

Программа, используемая для передачи команд и данных с компьютера на принтер.

Материал для печати

Это материалы, такие как бумага, конверты, наклейки и прозрачная пленка, которые можно использовать в принтерах, сканерах, факсах и копировальных аппаратах.

PPM

Страниц в минуту (PPM) — метод измерения скорости работы принтера, означающий количество страниц, которые принтер может напечатать за одну минуту.

Файл PRN

Интерфейс, который упрощает работу, т. к. позволяет программному обеспечению взаимодействовать с драйвером устройства с помощью обычных системных команд ввода/вывода.

Протокол

Обозначение или стандарт, который устанавливает или управляет соединением, связью и передачей данных между двумя вычислительными устройствами.

PS

См. PostScript.

PSTN

Коммутируемая телефонная сеть общего пользования (PSTN) — сеть общедоступных мировых телефонных сетей с коммутацией каналов, которая обычно маршрутизируется через коммутатор (например, в производственных помещениях).

RADIUS

Служба дистанционной аутентификации пользователей по коммутируемым линиям (RADIUS) — протокол удаленной аутентификации и учета пользователей. RADIUS обеспечивает централизованное управление такими данными аутентификации, как имена и пароли пользователей, с помощью принципов AAA (аутентификация, проверка полномочий и учета) для управления сетевым доступом.

Разрешение

Резкость изображения, измеряемая в точках на дюйм (тчк/дюйм). Чем больше количество точек на дюйм, тем выше разрешение.

SMB

Блок серверных сообщений (SMB) — сетевой протокол, применяемый в основном для предоставления общего доступа к файлам, принтерам, последовательным портам и различным каналам связи между узлами сети. Кроме того, обеспечивает механизм связи с аутентификацией.

SMTP

Простой протокол электронной почты (SMTP) — стандарт для передачи электронной почты в Интернете. SMTP — относительно простой протокол на основе текста, в котором указывается один или несколько получателей сообщения, а затем передается текст сообщения. Это протокол «клиент-сервер», по которому клиент передает сообщения электронной почты серверу.

SSID

Идентификатор набора служб (SSID) — название беспроводной локальной сети. Все устройства локальной беспроводной сети обладают единым SSID, благодаря чему взаимодействуют друг с другом. Название SSID является регистрозависимым, а его длина не превышает 32 символов.

Маска подсети

Маска подсети используется в сочетании с сетевым адресом для определения того, какая часть адреса является сетевым адресом, а какая — ведущим адресом.

TCP/IP

Протокол TCP и протокол Интернета (IP) — набор протоколов связи, реализующий стек протоколов, на основе которого работает Интернет и большинство коммерческих сетей.

TCR

Отчет подтверждения передачи (TCR) предоставляет сведения о каждой передаче данных, такие как состояние задания, результат передачи и количество отправленных страниц. Этот отчет может печататься после каждого задания или только после неудачной передачи.

TIFF

Теговый формат файлов изображения (TIFF) — формат растрового изображения с переменным разрешением. Обычно TIFF описывает данные изображений, поступающие от сканера. Изображения в формате TIFF используют теги, то есть ключевые слова, определяющие характеристики содержащегося в файле изображения. Этот гибкий и независимый от платформы формат может использоваться для изображений, полученных при помощи различных приложений обработки изображений.

Картридж с тонером

Своеобразный контейнер с тонером, используемый в печатающих устройствах. Тонер — это порошок, который используется в лазерных принтерах и фотокопировальных устройствах. С его помощью формируется текст и изображения на материалах для печати. Тонер может плавиться под воздействием температуры и давления термофиксатора, за счет чего он прилипает к волокнам бумаги.

TWAIN

Промышленный стандарт для сканеров и программного обеспечения. При использовании TWAIN-совместимого сканера с TWAIN-совместимой программой сканирование может быть запущено из программы. TWAIN представляет собой программный интерфейс приложения записи изображений для операционных систем Microsoft Windows и Apple Mac.

Путь UNC

Универсальное соглашение об именовании (UNC) — стандартный метод доступа к сетевым ресурсам в Windows NT и других продуктах Microsoft. Формат пути UNC выглядит следующим образом:
`\\<имя_сервера>\<имя_ресурса>\<дополнительный_каталог>`

URL

Унифицированный указатель ресурса (URL) — глобальный адрес документов и ресурсов в сети Интернет. Первая часть адреса указывает на используемый протокол, вторая определяет IP-адрес домена, в котором находится ресурс.

USB

Универсальная последовательная шина (USB) — стандарт, разработанный компанией USB Implementers Forum, Inc., для соединения компьютеров и периферийных устройств. В отличие от параллельного порта, USB разработан для обеспечения одновременного подключения нескольких периферийных устройств к одному USB-порту компьютера.

Водяной знак

Водяной знак — это различимое изображение или узор, которое более четко видно на просвет. Водяные знаки впервые были использованы в Болонье, Италия, в 1282 году; они применялись производителями бумаги для идентификации своей продукции, а также на почтовых марках, банкнотах и других правительственных документах, чтобы воспрепятствовать подделкам.

WEP

Протокол шифрования в беспроводной связи (WEP) — протокол безопасности, описанный стандартом IEEE 802.11, который обеспечивает тот же уровень защиты, что и в проводных локальных сетях. Безопасность в WEP обеспечивается за счет шифрования передаваемых по радиосигналу данных от одной конечной точки к другой.

WIA

Архитектура записи изображений Windows (WIA) — архитектура записи изображений, первоначально введенная в Windows Me и Windows XP. Сканирование можно запустить из этих операционных систем при помощи WIA-совместимого сканера.

WPA

Защищенный доступ Wi-Fi (WPA) — класс систем защиты беспроводных (Wi-Fi) компьютерных сетей, созданный для усовершенствования функций обеспечения безопасности WEP.

WPA-PSK

WPA-PSK (общий ключ WPA) — специальный режим работы WPA, созданный для малого бизнеса и домашних пользователей. Общий ключ (пароль) указывается в беспроводной точке доступа (WAP) и в других портативных или настольных устройствах. В режиме WPA-PSK при каждом сеансе связи между беспроводным клиентом и соответствующей точкой доступа происходит генерация уникального ключа, что повышает безопасность соединения.

WPS

Защищенная настройка Wi-Fi (WPS) — стандарт для создания беспроводной домашней сети. Если точка беспроводного доступа поддерживает WPS, можно легко настроить беспроводное подключение к сети без компьютера.

XPS

Разработанный Microsoft формат XML Paper Specification (XPS) является спецификацией Page Description Language (PDL) и новым форматом, совмещающим преимущества переносимого и электронного документа. Это спецификация, основанная на XML, на новом способе печати и векторном, независимом от устройства формате документа.

Алфавитный указатель

A

AirPrint	218
AnyWeb Print	293

C

свойства	
свойства материалов для печати	128

L

Linux	
unifled driver configurator	312
переустановка драйвера для подключения с помощью кабеля USB	161, 264
работа с программой SetIP	168, 265, 135, 275, 160, 175, 342

M

Mac	
общие проблемы системы Mac	341, 159, 262
работа с программой SetIP	167, 133, 274, 158, 174
mac	
сканирование	274

S

SyncThru Web Service	295
общая информация	295
samsung printer experience	306
service contact numbers	345

U

UNIX	
печать	266
установка драйвера для подключения через сеть	176
Unix	
системные требования	134
USBкабель	
переустановка драйвера	159, 161
установка драйвера	32, 35, 158, 160

W

Windows	
работа с программой SetIP	166, 206, 131, 32, 35, 169, 339

A

адресная книга	
----------------	--

работа с программой	248, 249, 250
---------------------	---------------

Б

беспроводная	
USBкабель	189, 192
WPS	
отключение	186
Режим инфраструктуры	182
режим Adhoc	182
беспроводная сеть	
сетевой кабель	205
быстрое создание документов	299
преобразование в ebook	299

В

Важные обозначения	
относящиеся к безопасности	16
ввод символов	246
вид сзади	26
вид спереди	24
водяной знак	
изменение	258
создание	258

Алфавитный указатель

Г

гlossарий 350

Д

дополнительный лоток
загрузка бумаги 46

Ж

ЖКдисплей
обзор состояния устройства 227, 229,
230, 240

З

загрузка
бумаги в лоток 1 46, 47
специальный материал 49
загрузка оригиналов 56
замытие
рекомендации по предотвращению
замытия бумаги 103, 108, 104

И

Информация
о безопасности 16

избранные настройки печати 63

информация об устройстве 227, 229,
230, 240

использование справки 64, 264

К

Кнопка Копия удостовер 27, 28

карт с тонером
замена картриджа 88, 83, 85, 84
хранение 83

кнопки
печать экр 30

копирование
общая настройка 227, 67
уменьшение и увеличение копий 69

копирование удостоверений 70

Л

Лоток
изменение размера лотка 44, 54
регулировка ширины и длины 44

лоток
загрузка бумаги в многоцелевой лоток
и лоток ручной подачи 47

М

материал для печати
выбор размера бумаги 54, 53, 49, 52,
128, 51

специальный материал 49

меню печати 225

многоцелевой лоток
использование специальных
материалов 49
советы по использованию 47

многоцелевой лоток и лоток ручной
подачи
загрузка 47

Н

Настройка адресной книги 248

настройка
состояние устройства 227, 229, 230,
240

настройки по умолчанию
настройка лотков 54

неполадки
Неполадки при сканировании 335, 325,
333, 337, 319, 317, 318

Алфавитный указатель

нормативная информация 138

О

Обзор приложения Samsung Printer Status 304

обзор меню 37

обработка факсов

настройка разрешения 77, 74

регулировка яркости 78

общие значки 15

общие настройки 235

описание индикаторов состояния 116

отправка факса

отправка нескольким адресатам 76

отчеты

информация об устройстве 227, 230, 232, 233, 235, 236, 240

очистка

блок сканирования 100, 96

ролик подачи 98, 95

П

Печать 60

панель управления 27

параметры печати

Linux 265

печать

Linux 264

Mac 262

mobileprint 216

UNIX 266

выбор устройства по умолчанию 253, 252, 261, 216

Mac 263

225, 253

Windows 60

Mac 263

специальные функции принтера 255

печать документа

Linux 264

Mac 262

UNIX 266

печать из облачного сервиса google 220

печать наложения

печать 260

создание 259, 260

печать нескольких страниц на одном листе

Mac 263

проблема

Неполадки операционной системы 339

программа SetIP 166, 206

Р

разрешение

обработка факсов 77

расходные материалы

доступные материалы 81, 88, 93, 84

С

Сканирование в среде Linux 275

Специальные функции 244

свойства 5

функции устройства 223

сети

знакомство с сетевыми программами 163, 179, 165, 182, 242, 166, 167, 168, 206

установка драйвера

Linux 175

Mac 174

UNIX 176

Windows 169

Алфавитный указатель

	136
сканирование	
основная информация	269, 274, 275, 273, 270, 271
сменные компоненты	82
сообщение об ошибке	119
состояние	28, 29
состояние принтера	
общая информация	304

Т

технические характеристики	126
материал для печати	128
тип подготовки оригинала	55

У

условное обозначение	15
установка драйвера	
Unix	176
установка устройства	
поправка на высоту	245
утилита прямой печати	261

Ф

Функция сканера	269
факс	
Автоматическая печать отчета об отправленном факсе	289, 278, 287, 281, 282, 279, 230, 280, 282, 283, 284, 288, 285, 288, 286, 285, 278, 285, 286, 284
функции принтера	252
функции факса	278

Ч

чистка устройства	95
-------------------	----

Э

экопечать	64
-----------	----