



# **MG6400 series**

## **Онлайн-руководство**

Прочтите это  
Полезные функции устройства  
Обзор устройства

## Содержание

Прочтите это. . . . .	6
Обозначения, используемые в настоящем документе. . . . .	7
Товарные знаки и лицензии. . . . .	8
Рекомендации по поиску. . . . .	9
Окно, используемое при пояснении операций. . . . .	11
Полезные функции устройства. . . . .	12
Полезные функции, доступные в приложениях и на основном блоке. . . . .	13
Полезные функции, доступные с использованием сети. . . . .	17
Функция интеграции с онлайн-хранилищами данных. . . . .	21
Печать с помощью Google Cloud Print. . . . .	22
Подготовка к печати с помощью Google Cloud Print. . . . .	23
Печать с компьютера или смартфона с помощью Google Cloud Print. . . . .	27
Использование PIXMA Cloud Link. . . . .	29
Управление приложением. . . . .	36
Облако Windows. . . . .	41
Использование программы Canon Inkjet Cloud Printing Center. . . . .	44
Печать ID регистрации принтера. . . . .	57
Окно Canon Inkjet Cloud Printing Center. . . . .	59
Требования для работы Canon Inkjet Cloud Printing Center. . . . .	74
Использование службы «Удаленный польз. интерфейс». . . . .	76
Печать с устройства, совместимого с AirPrint. . . . .	79
Использование службы «Печатать из эл. почты». . . . .	84
Подготовка к использованию службы «Печатать из эл. почты». . . . .	90
Список часовых поясов. . . . .	94
Обзор устройства. . . . .	95
Руководство по безопасности. . . . .	96
Меры предосторожности. . . . .	97
Нормативная информация и информация, связанная с безопасностью. . . . .	99
Основные компоненты и основные команды. . . . .	100
Основные компоненты. . . . .	101
Вид спереди. . . . .	102
Вид сзади. . . . .	104

Вид внутренних частей. . . . .	105
Панель управления. . . . .	106
Об электропитании устройства. . . . .	108
Проверка включения питания. . . . .	109
Включение и выключение устройства. . . . .	110
Уведомление о штепселе шнура питания или шнуре питания. . . . .	112
Уведомление об отсоединении кабеля питания от электросети. . . . .	113
ЖК-дисплей и панель управления. . . . .	114
<b>Загрузка бумаги и оригинальных документов. . . . .</b>	<b>117</b>
Загрузка бумаги. . . . .	118
Загрузка обычной бумаги или фотобумаги. . . . .	119
Загрузка конвертов. . . . .	124
Подходящие типы носителей. . . . .	129
Предел загрузки бумаги. . . . .	132
Параметры типа носителя на панели управления. . . . .	134
Типы носителей, непригодные для использования. . . . .	135
Область печати. . . . .	136
Область печати. . . . .	137
Размеры бумаги, отличные от форматов Letter, Legal, Конверты. . . . .	139
Letter, Legal. . . . .	140
Конверты. . . . .	141
Загрузка оригиналов. . . . .	142
Загрузка оригиналов на стекло рабочей поверхности. . . . .	143
Загрузка оригиналов для каждой функции. . . . .	145
Оригиналы, которые можно загрузить. . . . .	148
Закрепление/отсоединение крышки сканера. . . . .	149
Вставка карты памяти. . . . .	150
Перед вставкой карты памяти. . . . .	151
Вставка карты памяти. . . . .	153
Извлечение карты памяти. . . . .	156
<b>Замена чернильного контейнера. . . . .</b>	<b>157</b>
Замена чернильного контейнера. . . . .	158
Проверка состояния чернил. . . . .	165
Проверка уровня чернил по ЖК-дисплею на устройстве. . . . .	166
Проверка уровня чернил по индикаторам чернильниц. . . . .	168
<b>Обслуживание. . . . .</b>	<b>170</b>

Если печать стала бледной или цвета печатаются некорректно. . . . .	171
Процедура обслуживания. . . . .	172
Печать образца для проверки сопел. . . . .	175
Оценка образца для проверки сопел. . . . .	177
Чистка печатающей головки. . . . .	179
Глубокая чистка печатающей головки. . . . .	181
Выравнивание печатающей головки. . . . .	183
Обслуживание с компьютера. . . . .	187
Очистка печатающих головок с компьютера. . . . .	188
Очистка внутренних компонентов устройства. . . . .	191
Очистка подающих роликов с компьютера. . . . .	192
Использование компьютера для печати образца проверки сопел. . . . .	193
Выравнивание печатающей головки. . . . .	194
Выравнивание печатающих головок с компьютера. . . . .	195
Чистка устройства. . . . .	198
Чистка наружной поверхности принтера. . . . .	199
Чистка стекла рабочей поверхности и крышки сканера. . . . .	200
Чистка подающих роликов. . . . .	201
Чистка внутренних компонентов устройства (Чистка поддона). . . . .	203
Чистка выступающих внутренних компонентов устройства. . . . .	206
<b>Изменение настроек устройства. . . . .</b>	<b>207</b>
Изменение настроек устройства с компьютера. . . . .	208
Проверка уровня чернил с компьютера. . . . .	209
Регистрация измененной конфигурации печати. . . . .	210
Управление питанием устройства. . . . .	212
Уменьшение издаваемого устройством шума. . . . .	214
Изменение режима работы устройства. . . . .	216
Изменение параметров устройства на ЖК-дисплее. . . . .	219
Изменение параметров устройства на ЖК-дисплее. . . . .	220
Параметры печати. . . . .	222
Настройки сети. . . . .	224
Польз. параметры устройства. . . . .	228
Параметры печати PictBridge. . . . .	229
Выбор языка. . . . .	231
Обновление микропрограммы. . . . .	232
Сброс настройки. . . . .	233
О Параметры ESO. . . . .	234
О Параметры бесшумного режима. . . . .	237

Прежде чем использовать устройство в режиме точки доступа. . . . .	238
Настройка слота карты памяти в качестве гнезда карты памяти компьютера. . . . .	240
Настройка слота карты памяти в качестве гнезда карты памяти компьютера. . . . .	241
<b>Информация о сетевом подключении. . . . .</b>	<b>243</b>
Полезная информация о сетевом подключении. . . . .	244
Заводские (сетевые) значения по умолчанию. . . . .	245
Подключение устройства к компьютеру с помощью USB-кабеля. . . . .	246
Обнаружение принтеров с одинаковыми именами. . . . .	247
Подключение к другому компьютеру через сеть/Изменение способа подключения с USB на сеть. . . . .	248
Выполнение печати информации о сетевых параметрах. . . . .	249
<b>О передаче данных по сети. . . . .</b>	<b>252</b>
Изменение и подтверждение сетевых параметров. . . . .	253
IJ Network Tool. . . . .	254
Экран программы Canon IJ Network Tool. . . . .	255
Меню программы Canon IJ Network Tool. . . . .	257
Изменение параметров на вкладке «Беспроводная сеть». . . . .	259
Изменение расширенных параметров WEP. . . . .	263
Изменение расширенных параметров WPA или WPA2. . . . .	265
Изменение параметров на вкладке «Проводная сеть». . . . .	267
Изменение параметров на вкладке «Пароль администратора». . . . .	269
Мониторинг состояния беспроводной локальной сети. . . . .	271
Инициализация параметров сети на устройстве. . . . .	273
Просмотр измененных параметров. . . . .	274
Приложение для передачи данных по сети. . . . .	275
Использование слота карты памяти в сети. . . . .	276
О технических терминах. . . . .	278
Ограничения. . . . .	285
<b>Рекомендации по обеспечению оптимального качества печати. . . . .</b>	<b>286</b>
Полезные сведения о чернилах. . . . .	287
Что нужно проверить для успешного выполнения печати. . . . .	289
Обязательно задайте параметры бумаги после ее загрузки. . . . .	290
Отмена задания печати. . . . .	291
Рекомендации по обеспечению стабильного качества печати. . . . .	292
Меры предосторожности при транспортировке устройства. . . . .	293
<b>Законодательные ограничения на использование продукта и изображений. . . . .</b>	<b>295</b>
<b>Технические характеристики. . . . .</b>	<b>296</b>

## Прочтите это

- ➔ [Примечания по использованию Онлайн-руководства](#)
- ➔ [Порядок печати](#)

### Примечания по использованию Онлайн-руководства

- Частичное или полное воспроизведение, изменение или копирование текста, фотографий или изображений, приведенных в *Онлайн-руководство* (далее "руководство"), запрещены.
- В принципе, компания Canon может изменять или удалять содержимое этого руководства без предварительного уведомления клиентов. Кроме того, компания Canon может приостановить или остановить публикацию этого руководства по неизбежным причинам. Компания Canon не несет ответственности за любой ущерб, нанесенный клиентам в результате изменения или удаления информации в этом руководстве или приостановки/остановки публикации этого руководства.
- Хотя содержимое этого руководства было подготовлено очень тщательно, обратитесь в сервисный центр при обнаружении неправильной или недостаточной информации.
- В основном описания в этом руководстве основаны на продуктах, используемых при первоначальных продажах.
- В этом руководстве не приводятся данные всех руководств по продуктам, выпускаемым компанией Canon. См. руководство, поставляемое вместе с продуктом, при использовании продукта, не описанного в этом руководстве.

### Порядок печати

Используйте функцию печати веб-браузера для печати этого руководства.

Для печати фоновых цветов и изображений следуйте приведенным ниже действиям для отображения параметров диалогового окна печати, затем установите флажок **Печать фона (Print backgrounds)**.

1. Щелкните **Печать... (Print...)** в меню **Файл (File)**.
2. Щелкните **Подробнее (Show Details)** или  (стрелка вниз).
3. Выберите **Safari** во всплывающем меню.

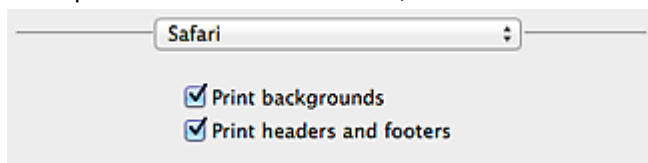

## Обозначения, используемые в настоящем документе

### **Предупреждение!**

Несоблюдение этих указаний может привести к тяжелым травмам, вплоть до смертельного исхода, вследствие неправильной эксплуатации оборудования. Обязательно следуйте этим указаниям в целях безопасной эксплуатации.

### **Осторожно!**

Несоблюдение этих указаний может привести к травмам или материальному ущербу вследствие неправильной эксплуатации оборудования. Обязательно следуйте этим указаниям в целях безопасной эксплуатации.

### **Внимание!**

Инструкции, содержащие важные сведения. Во избежание причинения повреждений и нанесения травмы или ненадлежащего использования изделия обязательно прочтите эти указания.

### **Примечание.**

Инструкции, в том числе примечания о работе устройства и дополнительные пояснения.

### **Основное руководство**

Инструкции, разъясняющие основные операции с продуктом.

### **Примечание.**

- Значки могут быть другими — это зависит от модели продукта.

## Товарные знаки и лицензии

- Microsoft является охраняемым товарным знаком Microsoft Corporation.
- Windows является товарным знаком или зарегистрированным товарным знаком Microsoft Corporation в США и других странах.
- Windows Vista является товарным знаком или зарегистрированным товарным знаком Microsoft Corporation в США и других странах.
- Internet Explorer является товарным знаком или зарегистрированным товарным знаком Microsoft Corporation в США и других странах.
- Mac, Mac OS, AirPort, Safari, Bonjour, iPad, iPhone и iPod touch являются товарными знаками корпорации Apple Inc., зарегистрированными в США и других странах. AirPrint и логотип AirPrint являются товарными знаками корпорации Apple Inc.
- IOS является товарным знаком или зарегистрированным товарным знаком компании Cisco в США, других странах и используется по лицензии.
- Google Cloud Print, Google Chrome, Android и Google Play являются зарегистрированными товарными знаками или товарными знаками корпорации Google Inc.
- Adobe, Photoshop, Photoshop Elements, Lightroom, Adobe RGB и Adobe RGB (1998) являются зарегистрированными товарными знаками или товарными знаками компании Adobe Systems Incorporated в США и/или других странах.
- Photo Rag является товарным знаком компании Hahnemühle FineArt GmbH.
- Bluetooth является товарным знаком корпорации Bluetooth SIG, Inc. в США, предоставленным по лицензии корпорации Canon Inc.
- Все остальные названия компаний и продуктов, упоминаемые здесь, могут являться товарными знаками или зарегистрированными товарными знаками их соответствующих компаний.

### »»» Примечание.

- Официальное название Windows Vista — операционная система Microsoft Windows Vista.



Введите ключевые слова в окне поиска и щелкните  (Поиск).

В этом руководстве можно осуществлять поиск необходимых страниц.

Пример запроса: «загрузить бумагу в (название модели вашего продукта)», «(название модели вашего продукта) 1000»

## Рекомендации по поиску

Нужные страницы можно найти, введя ключевые слова в окно поиска.

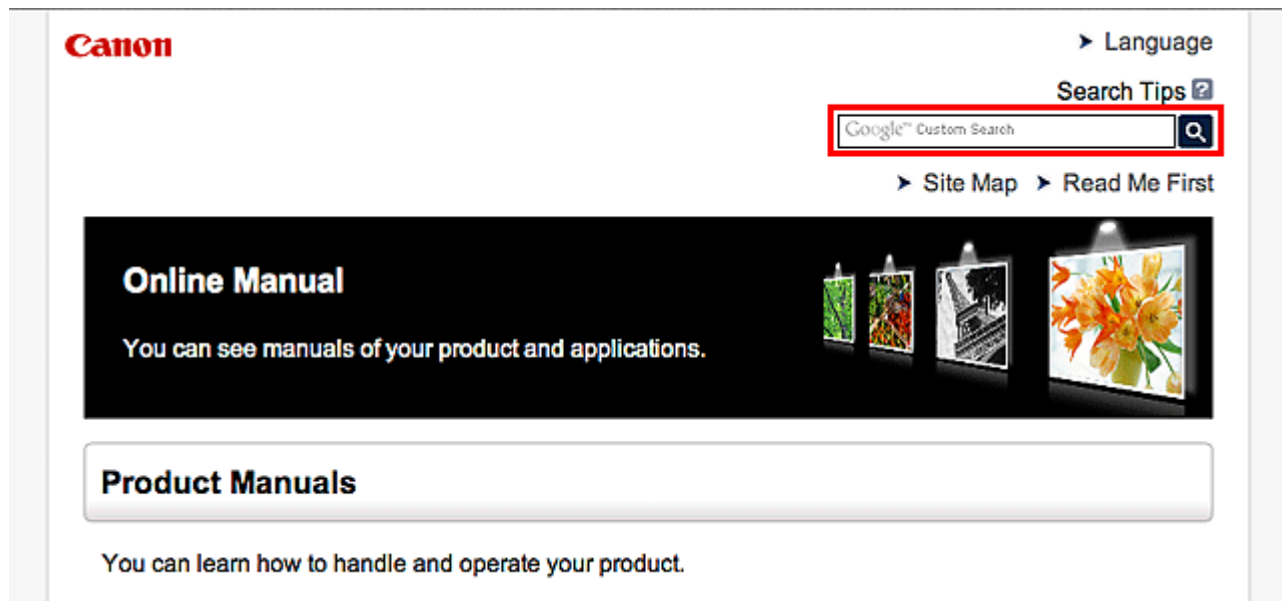

### »»» Примечание.

- Появившееся окно может быть различным.

#### • Поиск функций

Можно легко найти нужную страницу, введя название модели и ключевое слово для интересующей вас функции.

Пример. Если требуется узнать, как загружать бумагу

Введите «(название модели вашего продукта) загрузка бумаги» в окне поиска и выполните поиск

#### • Ошибки при устранении неполадок

Улучшить результаты поиска можно, введя, кроме названия модели, код поддержки.

Пример. Если появляется приведенный ниже экран с сообщением об ошибке

Введите «(название модели вашего продукта) 1000» в окне поиска и выполните поиск

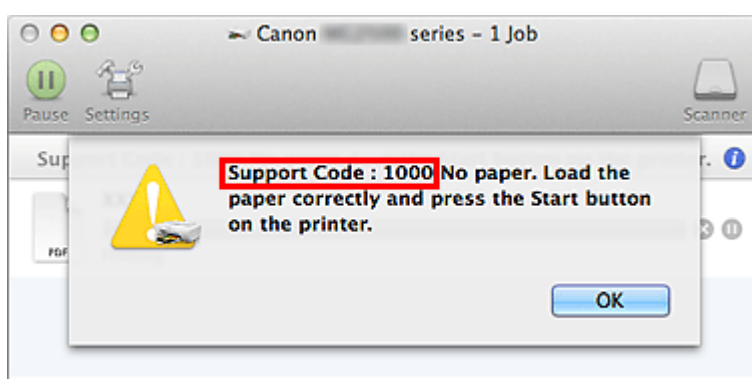

## »»» Примечание.

- Отображаемый экран может быть другим — это зависит от продукта.

### • Поиск функций для приложений

Можно легко найти нужную страницу, введя название приложения и ключевое слово для интересующей вас функции.

Пример. Требуется узнать, как напечатать коллаж с помощью приложения My Image Garden. Введите «My Image Garden коллаж» в окне поиска и выполните поиск.

### • Поиск ссылочных страниц

Ту или иную ссылочную страницу можно найти в данном руководстве, введя, кроме названия модели, заголовок страницы.

Поиск облегчится, если вы дополнительно введете название функции.

Пример. Требуется найти страницу, на которую ссылается данное предложение на странице, посвященной процедуре сканирования.

Подробные сведения см. в разделе «Вкладка Параметры цвета» для своей модели на главной странице документа *Онлайн-руководство*.

Введите в окне поиска «(название модели вашего продукта) сканирование вкладка Параметры цвета» и выполните поиск.

## **Окно, используемое при пояснении операций**

В этом руководстве большинство операций описаны на примере окон, отображаемых при использовании операционной системы Mac OS X v10.8.

## Полезные функции устройства

В устройстве доступны перечисленные ниже полезные функции. Различные функции позволяют упростить процесс фотографирования.

### ► Полезные функции, доступные с использованием сети



Интеграция со смартфонами и другими устройствами, а также веб-службами позволяет легко выполнять печать.

### PIXMA Cloud Link



### ► Полезные функции, доступные в приложениях и на основном блоке



Вы можете легко создавать такие материалы, как коллажи, или загружать и распечатывать печатные материалы.

## Полезные функции, доступные в приложениях и на основном блоке

В приложениях и на основном блоке устройства доступны следующие полезные функции.

- [Простая печать фотографий](#)
- [Простая установка беспроводного подключения](#)
- [Загрузка содержимого](#)

### Простая печать фотографий с помощью приложения

#### Простое упорядочение изображений

В приложении My Image Garden для фотографий можно зарегистрировать имена людей и события.

Фотографии легко упорядочить, поскольку их можно отображать не только в зависимости от папки, но и от даты, события и имени человека. Это также позволяет легко найти нужные фотографии позже.

<Режим отображения календаря>



<Режим отображения людей>

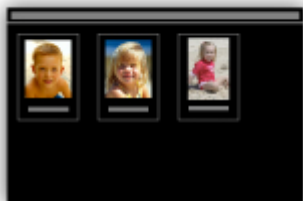

#### Отображение рекомендуемых элементов в слайд-шоу

Согласно информации, зарегистрированной для фотографий, Quick Menu автоматически выбирает фотографии на компьютере и создает рекомендуемые материалы, например коллажи и открытки. Созданные материалы отображаются в слайд-шоу.



Если среди них есть нужный вам документ, его можно легко распечатать с помощью двухшаговой процедуры.

1. В окне Image Display приложения Quick Menu выберите документ, который нужно распечатать.
2. Распечатайте документ с помощью приложения My Image Garden.



### **Автоматическое размещение фотографий**

Графические материалы создаются легко, так как выбранные фотографии автоматически размещаются в соответствии с темой.



### **Другие различные функции**

В приложении My Image Garden предусмотрены многие другие полезные функции. Подробные сведения см. в разделе «Возможности приложения My Image Garden».

## Простая установка беспроводного подключения в «режиме точки доступа»

В устройстве предусмотрен «режим точки доступа», позволяющий установить беспроводное подключение к устройству с компьютера или смартфона даже при отсутствии точки доступа и беспроводного маршрутизатора локальной сети.

Включите «режим точки доступа», выполнив несколько простых действий, и наслаждайтесь возможностями беспроводного сканирования и печати.

Используя устройство в режиме точки доступа, не забудьте предварительно указать имя точки доступа устройства и параметры безопасности.

➔ [Прежде чем использовать устройство в режиме точки доступа](#)

Подробнее о печати и сканировании в режиме точки доступа:

- ➔ Печать в режиме точки доступа
- ➔ Сканирование в режиме точки доступа



## Загрузка различного содержимого

### CREATIVE PARK

«Веб-сайт печатных материалов», с которого можно бесплатно загрузить все печатные материалы.

На нем доступно различное содержимое, например сезонные открытки и поделки из бумаги, которые можно сделать, сложив бумажные детали.

Его легко можно открыть с помощью Quick Menu.

### CREATIVE PARK PREMIUM

Служба, с помощью которой пользователь, использующие модели, поддерживающие содержимое для качественной печати, могут загрузить эксклюзивные печатные материалы.

Содержимое для качественной печати можно легко загрузить с помощью приложения My Image Garden. Загруженное содержимое для качественной печати можно распечатать непосредственно из приложения My Image Garden.

Чтобы распечатать загруженное содержимое, предназначенное для высококачественной печати, убедитесь, что на поддерживаемом принтере для всех цветов установлены оригинальные чернильные контейнеры или картриджи Canon.



»» Примечание.

- Изображения содержимого для качественной печати, приведенные на этой странице, могут быть изменены без предварительного уведомления.



## Полезные функции, доступные с использованием сети

В устройстве доступны перечисленные ниже полезные функции.

Различные функции позволяют упростить процесс фотографирования.

- ➔ [Использование приложений из различных сред с помощью PIXMA Cloud Link](#)
- ➔ [Загрузка отсканированных изображений на веб-ресурсы](#)
- ➔ [Простая печать веб-данных](#)
- ➔ [Печать с помощью Google Cloud Print](#)
- ➔ [Непосредственная печать с iPad, iPhone или iPod touch](#)
- ➔ [Управление принтером с удаленного расположения с помощью службы Удаленный польз. интерфейс \(Remote UI\)](#)
- ➔ [Простая печать путем отправки сообщения электронной почты с компьютера или смартфона](#)
- ➔ [Простая печать со смартфона с помощью PIXMA Printing Solutions](#)
- ➔ [Печать в Windows RT](#)

### Использование приложений из различных сред с помощью PIXMA Cloud Link

С помощью PIXMA Cloud Link можно получать доступ к приложению, поддерживающему эту службу, и работать с ним напрямую без использования компьютера. Кроме печати фотографий и документов с различных приложений вы можете регистрировать приложения и управлять ими.

Дополнительные сведения см. в разделе [Использование PIXMA Cloud Link](#).

### Простая загрузка отсканированных изображений на веб-ресурсы

Если на компьютере используется приложение Evernote или Dropbox, можно легко загружать отсканированные изображения на веб-ресурсы. Загруженные изображения можно использовать с других компьютеров, смартфонов и т. д.

Дополнительные сведения см. в разделе [Функция интеграции с онлайн-хранилищами данных](#).



### Простая печать с устройства фотографий, находящихся в службах обмена фотографиями, и форм веб-шаблонов

Фотографии из служб обмена фотографиями и формы веб-шаблонов с веб-сайтов можно распечатывать непосредственно на устройстве, не используя компьютер.

- **Фотопечатать веб-альбома**

С помощью устройства можно заходить на сайты служб обмена фотографиями и непосредственно распечатывать фотографии из веб-альбомов (например, веб-альбомов Picasa), проверяя их на экране принтера.

- **Печать форм веб-шаблонов**

Компания Canon предлагает различные шаблоны форм, в том числе сезонные канцелярские принадлежности и календари в Интернете. Нужные шаблоны форм можно загрузить и распечатать в любое время и в любом количестве, пользуясь одним лишь устройством.



## **Печать в различных средах с помощью Google Cloud Print**

Устройство совместимо с Google Cloud Print (Google Cloud Print — это одна из служб, предоставляемых компанией Google Inc.).

Служба Google Cloud Print позволяет выполнять печать с любого устройства, используя приложения и службы, поддерживающие Google Cloud Print.

Дополнительные сведения см. в разделе [Печать с помощью Google Cloud Print](#).

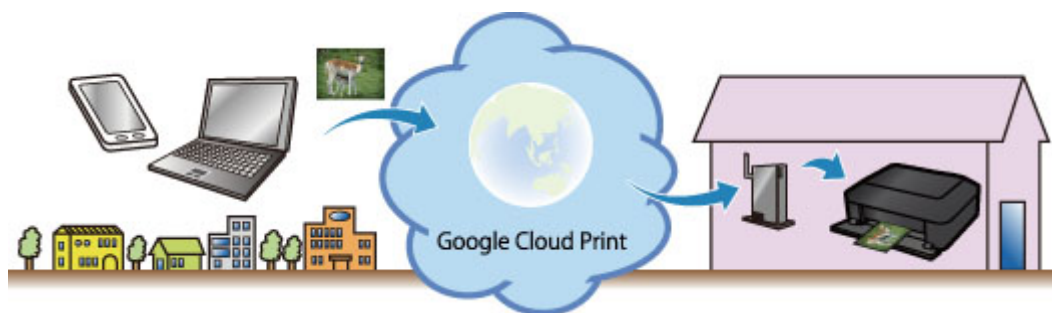

## **Непосредственная печать с iPad, iPhone или iPod touch с помощью Apple AirPrint**

Устройство совместимо с функцией AirPrint устройств Apple iOS.

Можно непосредственно печатать сообщения электронной почты, фотографии, веб-страницы и т. д. с iPad, iPhone или iPod touch на устройстве по беспроводной локальной сети.

Дополнительные сведения см. в разделе [Печать с устройства, совместимого с AirPrint](#).



## Управление принтером с удаленного расположения с помощью службы Удаленный польз. интерфейс (Remote UI)

С помощью службы **Удаленный польз. интерфейс (Remote UI)** можно настроить это устройство, проверить состояние устройства и даже выполнять обслуживание с компьютера или смартфона.

Поскольку эту службу можно использовать с удаленного расположения сети, вы можете просматривать сведения о принтере даже на расстоянии от него.

Дополнительные сведения см. в разделе [Использование службы «Удаленный польз. интерфейс»](#).

## Простая печать путем отправки сообщения электронной почты с компьютера или смартфона

Служба **Печатать из эл. почты (Print from E-mail)** обеспечивает простую печать фотографий или документов, сохраненных на вашем компьютере или смартфоне, путем их вложения в сообщение электронной почты.

Вы можете легко печатать в дороге или с любого внешнего расположения. Вы даже можете разрешить печатать друзьям и родным, предварительно настроив принтер.

Дополнительные сведения см. в разделе [Использование службы «Печатать из эл. почты»](#).



## Простая печать со смартфона с помощью PIXMA Printing Solutions

С помощью PIXMA Printing Solutions можно легко печатать фотографии, сохраненные на смартфоне, беспроводным способом.

Можно также получить отсканированные данные (PDF или JPEG) непосредственно на смартфон, не используя компьютер.

PIXMA Printing Solutions можно загрузить из App Store или Google Play.



## Печать в Windows RT

Если используется операционная система Windows RT, выполнять печать легко, поскольку вы просто подключаете это устройство к сети.

Чтобы получить информацию о подключении к сети, см. [здесь](#).

Когда подключение будет установлено, программное обеспечение Canon Inkjet Print Utility, позволяющее указывать подробные параметры печати, будет загружено автоматически. С помощью Canon Inkjet Print Utility можно проверить состояние принтера и указать подробные параметры печати. (Доступные функции могут быть различны — это зависит от того, в какой среде они используются, и от метода подключения.)

## Функция интеграции с онлайн-хранилищами данных

Устройство можно интегрировать со службами онлайн-хранилищ данных, например Evernote.



### Интеграция с онлайн-сервисом для ведения заметок Evernote

Если на компьютере установлено клиентское приложение Evernote, можно импортировать в него отсканированные изображения и загрузить их на сервер Evernote.

Загруженные изображения можно просматривать с других компьютеров, смартфонов и т. д.

Для использования Evernote необходимо создать учетную запись. Сведения о создании учетной записи см. на стр. «СОЗДАНИЕ УЧЕТНОЙ ЗАПИСИ» службы Evernote.

#### • Settings

В диалоговом окне «Параметры» программы IJ Scan Utility выберите элемент, который нужно установить, затем выберите для параметра **Отправлять в приложение (Send to an application)** в разделе **Параметры приложения (Application Settings)** значение Evernote.

Подробные сведения см. в разделе «Диалоговое окно "Параметры"» для соответствующей модели, который доступен с главной страницы документа *Онлайн-руководство*.

#### »»» Внимание!

- Функции службы Evernote могут быть изменены или удалены без предварительного уведомления.

## Печать с помощью Google Cloud Print

Устройство совместимо с Google Cloud Print™ (Google Cloud Print — это одна из служб, предоставляемых Google Inc.).

Служба Google Cloud Print позволяет выполнять печать с любого устройства, используя приложения и службы, поддерживающие Google Cloud Print.

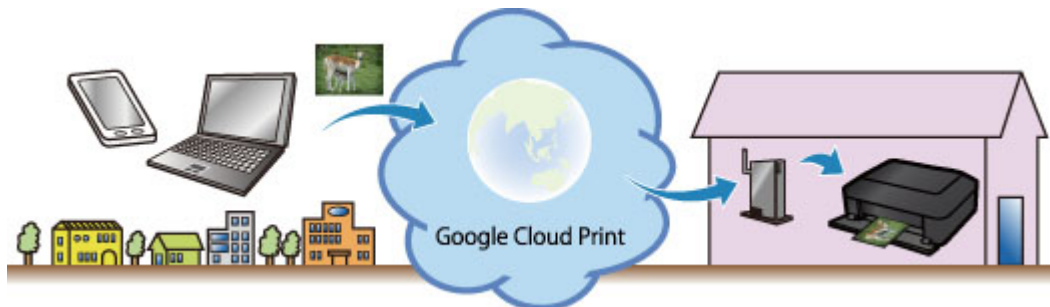

1. [Подготовка к печати с помощью Google Cloud Print](#)
2. [Печать с компьютера или смартфона с помощью Google Cloud Print](#)

### »»» Внимание!

- Чтобы зарегистрировать устройство и выполнять печать с помощью Google Cloud Print, нужно подключить устройство к локальной сети и Интернету. Требуется оплата подключения к Интернету.
- Эта функция может быть недоступна — это зависит от страны или региона вашего проживания.

## Подготовка к печати с помощью Google Cloud Print

Чтобы выполнять печать с помощью Google Cloud Print, нужно предварительно создать учетную запись Google и зарегистрировать устройство в службе Google Cloud Print.

➔ [Получение учетной записи Google](#)

Если учетная запись Google уже есть, зарегистрируйте устройство.

➔ [Регистрация устройства в Google Cloud Print](#)

### Получение учетной записи Google

Чтобы зарегистрировать устройство в службе Google Cloud Print, сначала создайте учетную запись Google.

Войдите в Google Cloud Print с веб-браузера на своем компьютере или мобильном устройстве и введите необходимые регистрационные данные.

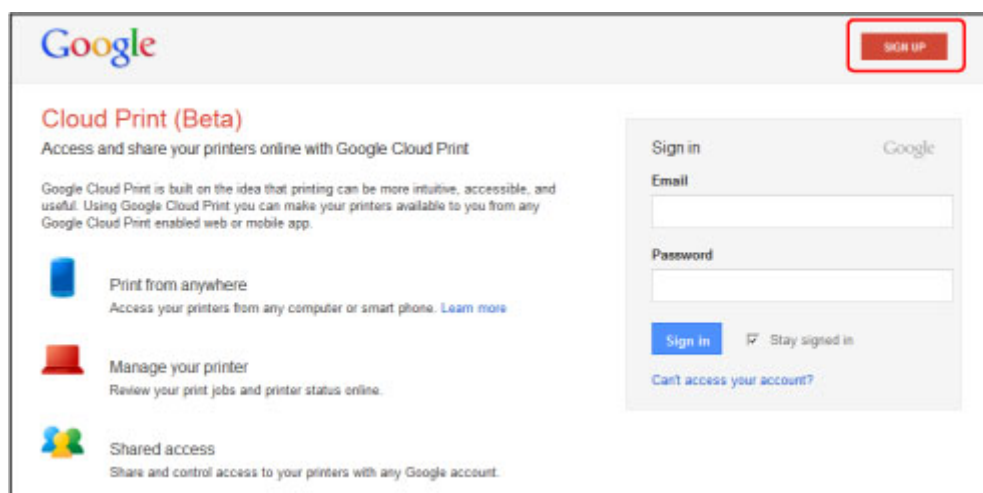

\* Приведенный выше экран может быть изменен без предупреждения.

### Регистрация устройства в Google Cloud Print

Зарегистрируйте устройство в Google Cloud Print.

В процессе регистрации необходимо выполнить аутентификацию с помощью веб-браузера на своем компьютере или мобильном устройстве. Поскольку в процессе аутентификации на вашем устройстве будет напечатан URL-адрес для аутентификации, подготовьте один лист обычной бумаги формата A4 или Letter.

#### »»» **Внимание!**

- Чтобы зарегистрировать устройство и выполнять печать с помощью Google Cloud Print, нужно подключить устройство к локальной сети и Интернету. Требуется оплата подключения к Интернету.
- При смене владельца устройства [удалите устройство из службы Google Cloud Print](#).

1. Убедитесь, что устройство включено.

## Если принтер оборудован ЖК-монитором

2. Откройте главный экран.

3. Выберите  **Настройка (Setup)**.

4. Выберите  **Настройка веб-службы (Web service setup) -> Настройка подключ. веб-служб (Web service connection setup) -> Настройка Google Cloud Print (Google Cloud Print setup) -> Регистр. в Google Cloud Print (Register with Google Cloud Print)**.

### »»» Примечание.

- Если вы уже зарегистрировали устройство в Google Cloud Print, появится сообщение для подтверждения перерегистрации устройства.

5. Когда откроется экран подтверждения регистрации устройства, щелкните **Да (Yes)**.

6. Выберите язык просмотра на экране настройки печати в службе Google Cloud Print.

Появится сообщение для подтверждения печати URL-адреса для аутентификации.

7. Загрузите лист обычной бумаги формата A4 или Letter, а затем нажмите кнопку «ОК».

Печать URL-адреса для аутентификации.

8. Убедитесь, что URL-адрес для проверки подлинности напечатан, и щелкните **Да (Yes)**.

9. Выполните процедуру аутентификацию с помощью веб-браузера на своем компьютере или мобильном устройстве.

Зайдите на указанный URL-адрес с веб-браузера на своем компьютере или мобильном устройстве и выполните процедуру аутентификацию, следуя инструкциям на экране.

### »»» Примечание.

- Выполните процедуру аутентификации с помощью предварительно созданной учетной записи Google.

10. Когда на ЖК-дисплее устройства появится сообщение о том, что регистрация завершена, нажмите кнопку «ОК».

Если процесс проверки подлинности завершен правильно, отображаются элементы регистрации. По завершении проверки подлинности [вы сможете печатать данные с помощью Google Cloud Print](#).



Если проверка подлинности не завершена надлежащим образом и появляется сообщение об ошибке, нажмите кнопку «ОК». После того как появится сообщение, предлагающее напечатать URL-адрес для аутентификации, выполните печать, затем выполните процедуру аутентификации на компьютере еще раз.

## Если принтер не оборудован ЖК-монитором

2. [Запуск службы «Удаленный польз. интерфейс»](#)
3. Выберите **Настройка Google Cloud Print (Google Cloud Print setup) -> Регистр. в Google Cloud Print (Register with Google Cloud Print)**

### »»» Примечание.

- Если вы уже зарегистрировали устройство в Google Cloud Print, появится сообщение для подтверждения перерегистрации устройства.

4. Когда откроется экран подтверждения регистрации устройства, щелкните **Да (Yes)**.
5. В разделе настройки печати в службе Google Cloud Print выберите язык просмотра, а затем щелкните **Проверка подлинности (Authentication)**.
6. Когда появится сообщение о завершении регистрации, нажмите кнопку «ОК».

## Удаление устройства из Google Cloud Print

Если сменился владелец устройства или требуется перерегистрировать устройство, удалите устройство из Google Cloud Print, выполнив указанные ниже действия.

1. Убедитесь, что устройство включено.

## Если принтер оборудован ЖК-монитором

2. Откройте главный экран.

3. Выберите  **Настройка (Setup)**.

4. Выберите  **Настройка веб-службы (Web service setup) -> Настройка подключ. веб-служб (Web service connection setup) -> Настройка Google Cloud Print (Google Cloud Print setup) -> Удаление из Google Cloud Print (Delete from Google Cloud Print)**.

5. Когда откроется экран подтверждения удаления устройства, щелкните **Да (Yes)**.

### **Если принтер не оборудован ЖК-монитором**

2. [Запуск службы «Удаленный польз. интерфейс»](#)
3. Выберите **Настройка Google Cloud Print (Google Cloud Print setup) -> Удаление из Google Cloud Print (Delete from Google Cloud Print)**.
4. Когда откроется экран подтверждения удаления устройства, щелкните **Да (Yes)**.

# Печать с компьютера или смартфона с помощью Google Cloud Print

При отправке задания на печать с помощью Google Cloud Print устройство получает данные печати и автоматически начинает его выполнять, если устройство включено.

При печати с компьютера, смартфона или другого внешнего устройства с помощью службы Google Cloud Print необходимо предварительно загрузить бумагу в устройство.

## Отправка данных печати с помощью службы Google Cloud Print

1. Убедитесь, что устройство включено.

### »»» Примечание.

- Если требуется отправить данные с какого-либо внешнего устройства, предварительно включите устройство.

2. Выполните печать с компьютера или смартфона.

На следующем рисунке приведен пример печати из веб-браузера с помощью службы Google Cloud Print. Экран может отличаться в зависимости от поддерживаемых Google Cloud Print приложений или служб.

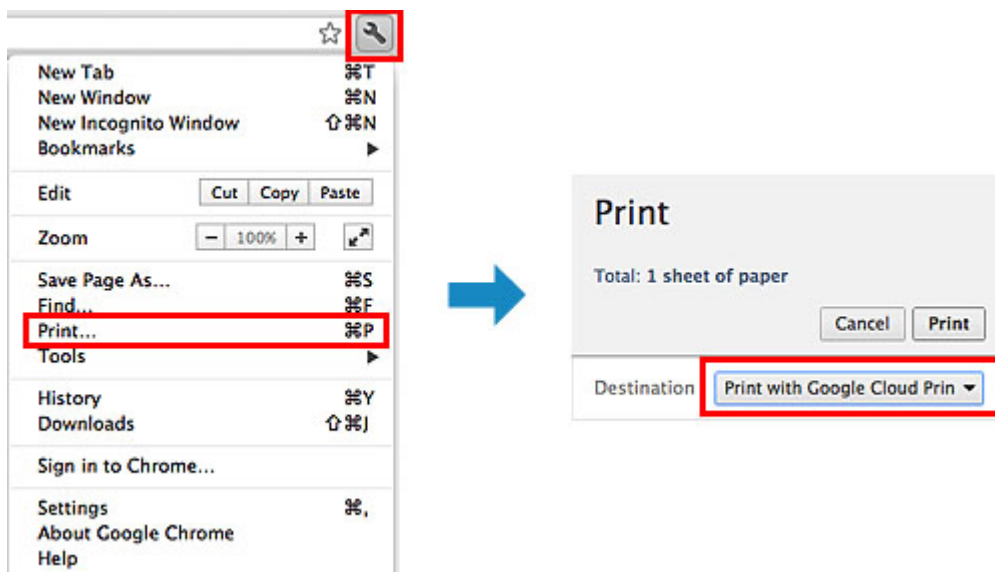

После подготовки к печати с помощью Google Cloud Print и включения устройства устройство автоматически получает данные и выполняет печать.

### »»» Примечание.

- Возможно, требуется некоторое время или устройство не получило данные на печать — это зависит от состояния подключения.
- При печати с помощью Google Cloud Print печать может быть отменена в зависимости от состояния устройства, например, при работе устройства или при возникновении ошибки. Чтобы возобновить печать, проверьте состояние устройства, затем выполните печать с помощью Google Cloud Print еще раз.
- Для параметров печати:

- Если выбран тип носителя, отличный от обычной бумаги, или размер бумаги, отличный от A4, Letter, B5 и A5, будет выполнена односторонняя печать, даже если установлен параметр двусторонней печати. (\* Размер бумаги зависит от модели вашего принтера. Сведения о поддерживаемых размерах бумаги см. в разделе «Не удается правильно выполнить печать при автоматической двусторонней печати» для вашей модели на главной странице документа *Онлайн-руководство*.)
- Если выбрана обычная бумага в качестве типа носителя или размер бумаги B5/A5, будет выполнена печать с полями, даже если установлен параметр печати без полей.
- Распечатка может отличаться от оригинала — это зависит от типа данных.
- Возможность настраивать параметры печати при отправке данных печати с помощью Google Cloud Print может отсутствовать — это зависит от устройства, с которого выполняется печать.

## Если нужно выполнить печать непосредственно из Google Cloud Print

Если устройству не удастся получить данные для печати или требуется начать печать немедленно, проверьте, есть ли задание печати в службе Google Cloud Print, и запустите печать вручную.

Выполните следующие действия.

### »» Внимание!

- В зависимости от модели принтера эта функция может быть недоступна.

1. Убедитесь, что устройство включено.
2. Откройте главный экран.
3. Выберите  **Настройка (Setup)**.
4. Выберите пункт **Запрос на веб-службу (Web service inquiry)**.

### »» Примечание.

- Если устройство не зарегистрировано в службе Google Cloud Print, пункт **Запрос на веб-службу (Web service inquiry)** не отображается.

[Регистрация устройства в службе Google Cloud Print.](#)

5. Выберите **Печать из Google Cloud Print (Print from Google Cloud Print)**.

Отобразится экран подтверждения.

6. Выберите **Да (Yes)**.

Если есть задание печати, устройство получает данные и распечатывает их.

## Использование PIXMA Cloud Link

Используя PIXMA Cloud Link, вы можете подключить принтер к облачным службам, например CANON iMAGE GATEWAY, Evernote или Твиттер, и пользоваться следующими функциями, не используя компьютер:

- печатать изображения из служб обмена фотографиями;
- печатать документы из служб управления данными;
- использовать Твиттер для оповещения о состоянии принтера, например об отсутствии бумаги или чернил.

Кроме того, можно использовать различные функции, добавляя и регистрируя приложения, которые ссылаются на различные облачные службы.

Помимо этого, после регистрации в [Canon Inkjet Cloud Printing Center](#) вы сможете использовать эти функции с планшета или смартфона.



### »»» Внимание!

- В некоторых странах ссылка PIXMA Cloud Link может быть недоступна, а доступные приложения могут быть различными.
- Для работы некоторых приложений требуется создать учетную запись. Создайте учетную запись, прежде чем использовать такое приложение.
- Сведения о моделях, в которых поддерживается PIXMA Cloud Link, см. на домашней странице Canon.
- Содержимое экрана может быть изменено без предупреждения.

- ➔ [Прежде чем использовать PIXMA Cloud Link](#)
- ➔ [Подготовка к использованию PIXMA Cloud Link с принтера](#)
- ➔ [Использование PIXMA Cloud Link](#)
- ➔ [Устранение неполадок функции \*\*Облако \(Cloud\)\*\*](#)

### Прежде чем использовать PIXMA Cloud Link

Сначала проверьте среду выполнения.

- **Сетевая среда**

Принтер должен быть подключен к локальной сети с доступом к Интернету.

Если принтер не подключен к локальной сети, см. сведения о настройке сети здесь.

Сведения о настройке подключения к локальной сети и Интернету см. в руководстве по эксплуатации ваших сетевых устройств или обращайтесь к производителю устройств.

»»» **Внимание!**

- Пользователь должен оплатить стоимость доступа к Интернету.

- **Версия программного обеспечения (микропрограммы) принтера**

Если на принтере установлена ранняя версия микропрограммы (до версии 2.000), ее необходимо обновить.

Подробные сведения см. в разделе «Обновление микропрограммы» для своей модели на главной странице документа *Онлайн-руководство*.

»»» **Внимание!**

- Обновление микропрограммы этого продукта может привести к изменению отображаемых экранов, а также работы программ и функций.
- Если вы зарегистрировали в принтере службу обмена фотографиями, а затем обновили микропрограмму принтера, эта регистрация будет отменена. В таком случае настройте учетную запись повторно.

## Подготовка к использованию PIXMA Cloud Link с принтера

Выполните указанные ниже действия, чтобы зарегистрировать сведения о принтере.

Может отображаться другой экран — это зависит от компьютера.

1. Проверьте, подключен ли принтер к Интернету.



2. На главном экране принтера выберите **Облако (Cloud)**.

3. Начнется регистрация на сервере.

Когда появится сообщение о завершении регистрации, нажмите **ОК**.

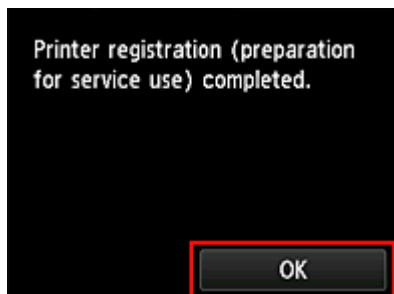

4. На экране подтверждения нажмите **Далее (Next)**.

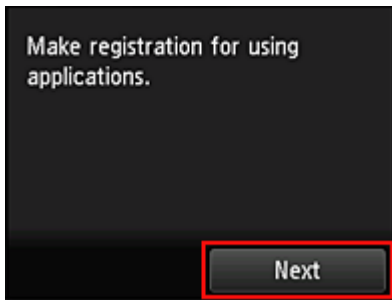

5. Ознакомьтесь с положениями, приведенными в окнах **Лицензионное соглашение** и **Заявл о конфиденциал**, а затем, если вы согласны с ними, выберите **Принимаю**



<Лицензионное соглашение (License agreement)>



<Заявл о конфиденциал (Privacy statement)>

»»» **Примечание.**

- Если выбран пункт **Отклоняю (Disagree)**, отобразится экран подтверждения отмены регистрации информации о пользователе. При нажатии кнопки **Да (Yes)** регистрация информации о пользователе будет отменена и произойдет возврат на главный экран. Если выбран пункт **Отклоняю (Disagree)**, можно воспользоваться службой позже.
- Нажмите кнопку **Пуск (Start)**, чтобы напечатать отображаемую информацию.

6. На экране **Часовой пояс (Time zone)** выберите время своего региона, а затем нажмите **Далее (Next)**.

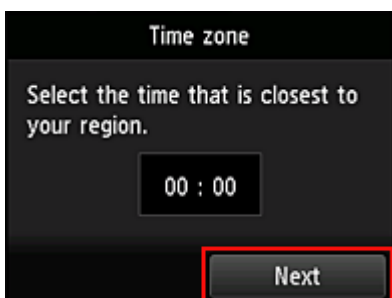

7. В списке часовых поясов выберите свой регион.

В некоторых регионах может отображаться экран для применения параметра перехода на летнее время.

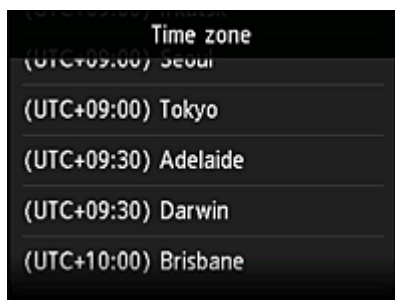

8. Когда отобразится сообщение о том, что приложение доступно, нажмите **Приложения (Apps)**.

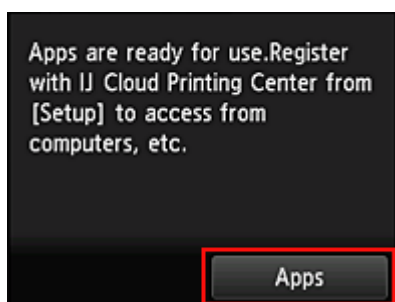

Регистрация сведений о принтере будет завершена и отобразится список приложений. Описание экрана списка приложений см. [здесь](#).

После завершения регистрации вы сможете [добавлять, удалять и сортировать приложения](#), а также [распечатывать загруженные фотографии и документы](#).

После регистрации принтера в [Canon Inkjet Cloud Printing Center](#) вы сможете использовать PIXMA Cloud Link с планшета или смартфона.

## Использование PIXMA Cloud Link

В этом разделе описана процедура печати фотографий с помощью CANON iIMAGE GATEWAY.

### »»» Внимание!

- Доступные функции зависят от используемого приложения.
- Процедура печати зависит от используемого приложения.
- Необходимо заблаговременно создать учетную запись и зарегистрировать фотографию и другие данные.
- Можно выполнять печать файлов следующих форматов: JPG, JPEG, PDF, DOCX, DOC, XLSX, XLS, PPTX, PPT, TXT и RTF.  
Поддерживаемые форматы файлов зависят от используемого приложения.
- Прежде чем приступить к печати, убедитесь, что принтер включен и подключен к сети. Затем запустите печать.

### »»» Примечание.

- Программу CANON iIMAGE GATEWAY можно использовать для печати файлов форматов JPG и JPEG.



1. На [главном экране](#) выберите приложение, которое нужно использовать.
2. Введите необходимые сведения на экране проверки подлинности, а затем нажмите **Войти (Log in)**.

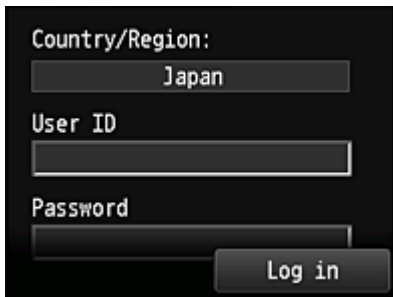

»»» **Внимание!**

- Некоторые приложения могут не помещаться на экране. В таком случае измените область отображения с помощью кнопок прокрутки вверх, вниз, вправо и влево.



: видимая область

- В разных приложениях экран «Вход» может быть различным.
- На экране «Вход» введите имя учетной записи и пароль и выполните вход в систему. В противном случае правильная работа продукта после выполнения входа не гарантируется.
- После выполнения входа может потребоваться дать согласие на использование приложения внешней службы. Если вы используете это приложение, дайте свое согласие.

3. В появившемся списке альбомов выберите необходимый альбом.



4. В появившемся списке изображений выберите изображение, которое нужно напечатать, а затем нажмите **Далее (Next)**.

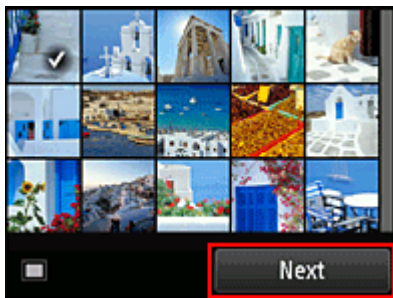

5. Настройте необходимые параметры печати и нажмите **Цветной (Color)**.

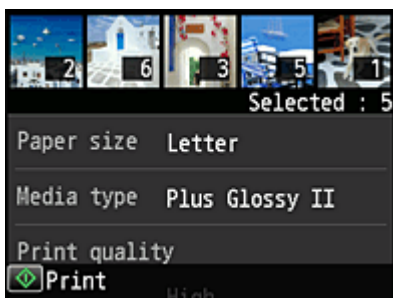

6. Отобразится сообщение о завершении назначения задания печати и начнется печать.

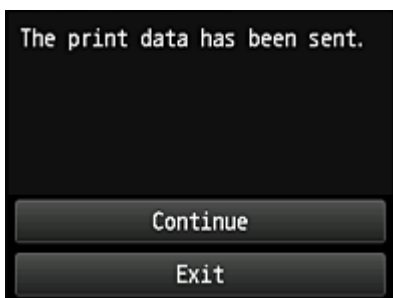

Чтобы завершить печать, нажмите **Выход (Exit)**. Снова отобразится экран списка приложений. Чтобы продолжить печать, нажмите **Продолжить (Continue)** и выполните действия начиная с шага 3.

### »»» **Внимание!**

- Если печать не будет выполнена в течение 24 часов после назначения задания печати, срок действия задания истечет и выполнить печать не удастся.
- В премиум-приложениях, в которых количество заданий печати ограничено, задания с истекшим сроком действия и другие задания, печать которых невозможна, также входят в общее количество напечатанных копий.

## Устранение неполадок функции Облако (Cloud)

### Если не удастся выполнить печать

Если не удастся выполнить печать, проверьте следующее.

- Проверьте, подключен ли принтер к Интернету.
- Убедитесь, что принтер подключен к локальной сети с доступом к Интернету.

- Убедитесь, что на ЖК-мониторе принтера не отображается сообщение об ошибке. Если проблема не устранена, выполните задание печати с помощью драйвера принтера на компьютере и проверьте возможность обычной печати данных на принтере. Если выполнить печать все равно не удастся, см. страницу устранения неполадок для своей модели на главной странице документа *Онлайн-руководство*.

### »»» Примечание.

- При подключении к беспроводной локальной сети после включения принтера может потребоваться несколько минут для установки связи. Прежде чем приступить к печати, убедитесь, что принтер подключен к беспроводной сети, и немного подождите.
- Если принтер не включен или не подключен к Интернету и поэтому задание печати не выполняется в течение 24 часов после его отправки, оно автоматически отменяется. В таком случае убедитесь, что принтер включен и подключен к Интернету, а затем снова отправьте задание печати.

Copyright © 1991-2013 Unicode, Inc. All rights reserved. Distributed under the Terms of Use in <http://www.unicode.org/copyright.html>.

This software is based in part on the work of the Independent JPEG Group.

#### THE BASIC LIBRARY FUNCTIONS

Written by: Philip Hazel

Email local part: ph10

Email domain: cam.ac.uk

University of Cambridge Computing Service, Cambridge, England.

Copyright (c) 1997-2008 University of Cambridge All rights reserved.

#### THE "BSD" LICENCE

Redistribution and use in source and binary forms, with or without modification, are permitted provided that the following conditions are met:

- \* Redistributions of source code must retain the above copyright notice, this list of conditions and the following disclaimer.
- \* Redistributions in binary form must reproduce the above copyright notice, this list of conditions and the following disclaimer in the documentation and/or other materials provided with the distribution.
- \* Neither the name of the University of Cambridge nor the name of Google Inc. nor the names of their contributors may be used to endorse or promote products derived from this software without specific prior written permission.

THIS SOFTWARE IS PROVIDED BY THE COPYRIGHT HOLDERS AND CONTRIBUTORS "AS IS" AND ANY EXPRESS OR IMPLIED WARRANTIES, INCLUDING, BUT NOT LIMITED TO, THE IMPLIED WARRANTIES OF MERCHANTABILITY AND FITNESS FOR A PARTICULAR PURPOSE ARE DISCLAIMED. IN NO EVENT SHALL THE COPYRIGHT OWNER OR CONTRIBUTORS BE LIABLE FOR ANY DIRECT, INDIRECT, INCIDENTAL, SPECIAL, EXEMPLARY, OR CONSEQUENTIAL DAMAGES (INCLUDING, BUT NOT LIMITED TO, PROCUREMENT OF SUBSTITUTE GOODS OR SERVICES; LOSS OF USE, DATA, OR PROFITS; OR BUSINESS INTERRUPTION) HOWEVER CAUSED AND ON ANY THEORY OF LIABILITY, WHETHER IN CONTRACT, STRICT LIABILITY, OR TORT (INCLUDING NEGLIGENCE OR OTHERWISE) ARISING IN ANY WAY OUT OF THE USE OF THIS SOFTWARE, EVEN IF ADVISED OF THE POSSIBILITY OF SUCH DAMAGE.

## Управление приложением

В этом разделе описана процедура [добавления](#), [удаления](#) и [сортировки](#) приложений.

### Добавление приложений

Вы можете добавлять на принтер любимые приложения.

Чтобы добавить приложение, выполните указанные ниже действия.



1. На главном экране принтера выберите **Облако (Cloud)**.
2. На главном экране облака нажмите **Добав/удал (Add/delete)**.

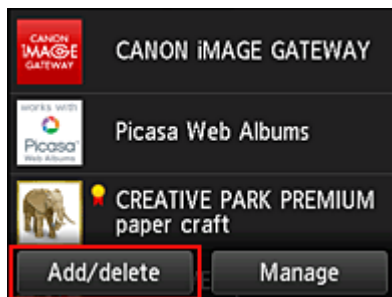

3. Нажмите **Регистр. приложений (Register apps)**.

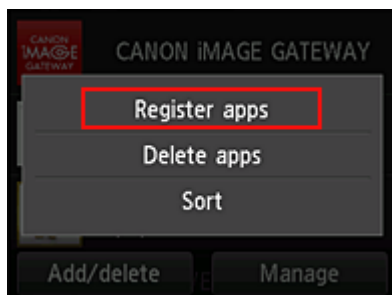

4. Выберите категорию приложения в списке.

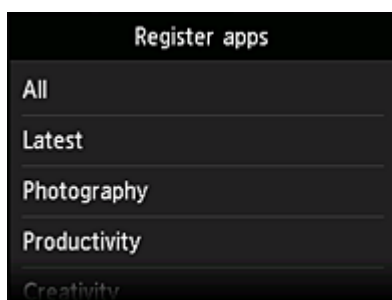

5. В появившемся списке приложений выберите то, которое нужно зарегистрировать.

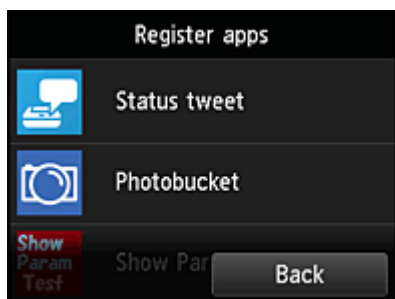

### »»» Примечание.

- Описание отображаемых значков  
 : можно использовать с фирменными чернилами Canon.

## 6. Нажмите Регистр. (Register)

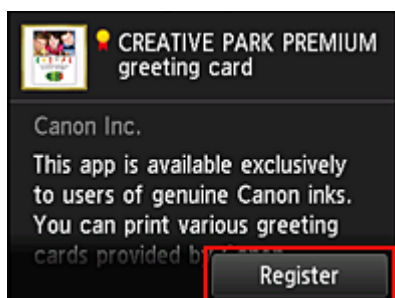

Регистрация будет завершена и приложение будет добавлено в список.

Чтобы зарегистрировать другое приложение, повторите действия начиная с шага 5.

Чтобы завершить регистрацию приложений, нажмите **Назад (Back)** и вернитесь на главный экран облака.

### »»» Внимание!

- Для использования некоторых приложений требуется создать учетную запись. В таких случаях создайте ее заблаговременно.

## Удаление приложений

Вы можете удалять ненужные приложения из списка приложений.

Чтобы удалить приложение, выполните указанные ниже действия.



1. На главном экране принтера выберите **Облако (Cloud)**.

2. На главном экране облака нажмите **Добав/удал (Add/delete)**.

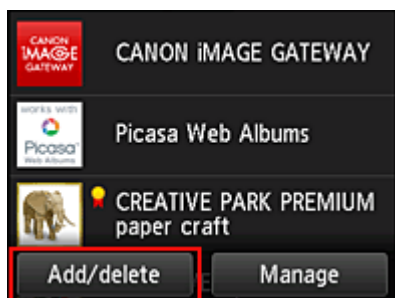

3. Нажмите **Удаление зарег. приложений (Delete registered apps)**.

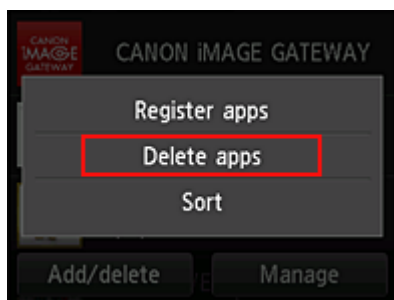

4. В появившемся списке приложений выберите то, которое нужно удалить.

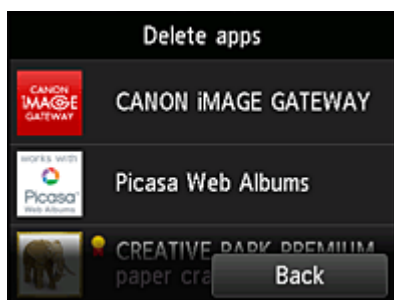

#### »»» Примечание.

- Описание отображаемых значков



: невозможно использовать, так как еще не выпущено или недоступно в вашем регионе.



: можно использовать с фирменными чернилами Canon.

5. Нажмите **Удалить (Delete)**.

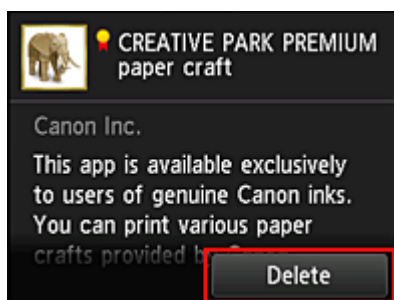

Удаленное приложение больше не будет отображаться в списке приложений главного экрана.

Чтобы удалить другое приложение, повторите действия начиная с шага 4.

Чтобы завершить удаление приложений, нажмите **Назад (Back)** и вернитесь на главный экран облака.

## Сортировка приложений

Вы можете сортировать приложения, отображаемые в списке приложений.

Чтобы отсортировать приложения, выполните указанные ниже действия.



1. На главном экране принтера выберите **Облако (Cloud)**.

2. На главном экране облака нажмите **Добав/удал (Add/delete)**.

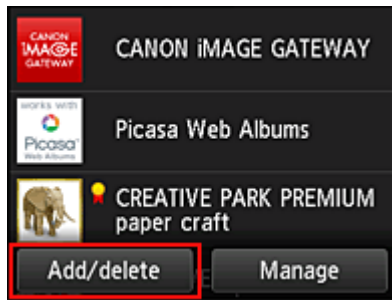

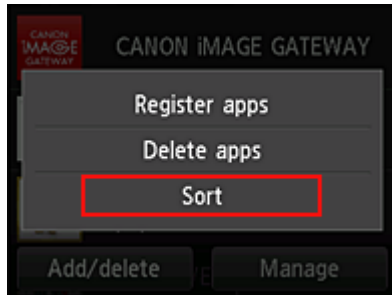

3. Нажмите **Сортировка (Sort)**.

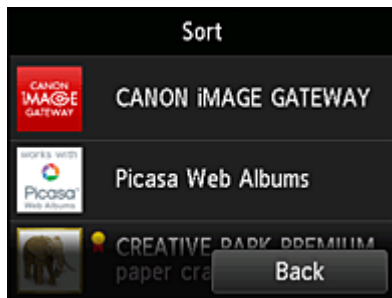

4. В появившемся списке приложений выберите то, порядок следования которого нужно изменить.



»»» **Примечание.**

- Описание отображаемых значков
  -  : невозможно использовать, так как еще не выпущено или недоступно в вашем регионе.
  -  : можно использовать с фирменными чернилами Canon.

5. Переместите приложение с помощью кнопок ▲ / ▼.

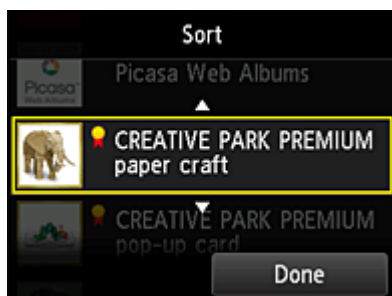

6. Нажмите **Выполнено (Done)**.

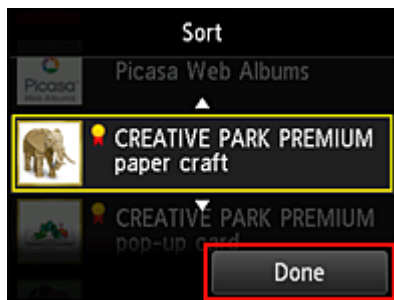

Сортировка будет завершена.

Чтобы продолжить сортировку, повторите действия начиная с шага 4.

Чтобы завершить сортировку, нажмите **Назад (Back)** и вернитесь на главный экран облака.



# Облако Windows

В этом разделе описан главный экран функции **Облако** и службы, доступные на главном экране.

- ➔ [О главном экране](#)
- ➔ [Регистр. приложений \(Register apps\)](#)
- ➔ [Удаление зарегистрированных приложений](#)
- ➔ [Сортировка \(Sort\)](#)
- ➔ [Выйти из всех прил. \(Log out of all apps\)](#)
- ➔ [Лицензионное соглашение и заявление о конфиденциальности](#)
- ➔ [Параметры \(Settings\)](#)

## О главном экране

Во время использования функции **Облако (Cloud)** сначала выполните описанные ниже действия, а затем откройте главный экран.

1. Проверьте, подключен ли принтер к Интернету.



2. На главном экране принтера выберите **Облако (Cloud)**.

Отобразится главный экран облака.

С помощью описанных ниже областей можно выполнять различные действия, в том числе добавлять приложения, сортировать их и управлять ими, а также печатать фотографии и документы.



- (1) [Область отображения](#)
- (2) [Кнопка «Добав/Удал»](#)
- (3) [Кнопка «Управление»](#)

### »»» Внимание!

- Для использования некоторых приложений требуется создать учетную запись. В таких случаях создайте ее заблаговременно.
- После выбора приложения некоторые приложения могут не помещаться на экране. В таком случае измените область отображения с помощью кнопок прокрутки вверх, вниз, вправо и влево.



: видимая область

- Приложение не отображается в случаях, если оно еще не выпущено или если для параметра «Язык просмотра» выбран язык, недоступный в вашем регионе.

## (1) Область отображения

Отображаемый экран зависит от выбранного меню.

Сразу же после запуска облака отображается список зарегистрированных приложений.

Чтобы запустить приложение, выберите его в списке.

### »»» Примечание.

- Описание отображаемых значков



: невозможно использовать, так как еще не выпущено или недоступно в вашем регионе.



: можно использовать с фирменными чернилами Canon.

## (2) Кнопка Добав/удал (Add/delete)

С помощью этой кнопки можно добавлять, удалять и сортировать приложения.

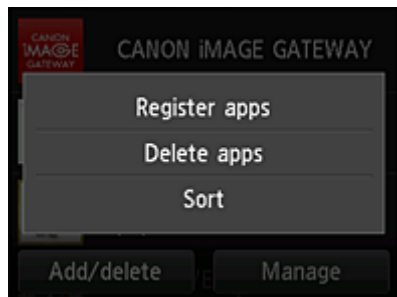

### Регистр. приложений (Register apps)

Выберите, чтобы добавить любимое приложение.

- ➔ [Подробные сведения о добавлении приложений см. здесь](#)

### Удаление приложений (Delete apps)

Выберите, чтобы удалить зарегистрированное приложение.

- ➔ [Подробные сведения об удалении приложений см. здесь](#)

### Сортировка (Sort)

Выберите, чтобы отсортировать список приложений.

➔ [Подробные сведения о сортировке приложений см. здесь](#)

### (3) Кнопка Управление (Manage)

С помощью этой кнопки можно выйти из приложения, просмотреть лицензионное соглашение и заявление о конфиденциальности, а также установить часовой пояс.

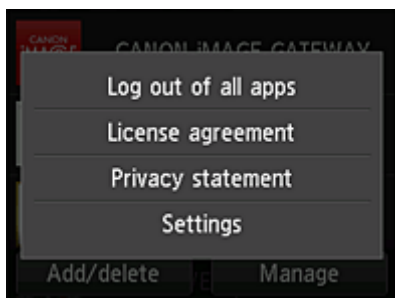

#### Выйти из всех прил. (Log out of all apps)

Вы можете выйти сразу из всех используемых приложений.

#### »»» Примечание.

- Выйти из некоторых приложений может быть невозможно. Если нужно войти с помощью другой учетной записи, сначала выйдите с помощью этой функции.
- Сразу же после выхода потребуется снова войти. Настройки некоторых приложений могут быть утеряны.

#### Лицензион соглашение (License agreement) / Заявл о конфиденц. (Privacy statement)

Отображает лицензионное соглашение и заявление о конфиденциальности. Нажмите кнопку **Пуск (Start)**, чтобы напечатать отображаемую информацию.

#### Параметры (Settings)

Выберите, чтобы установить часовой пояс.

Выберите в списке свой регион. В некоторых регионах можно установить или снять флажок для применения параметра перехода на летнее время.

#### »»» Внимание!

- Если вашего региона нет в списке, выберите ближайший к нему часовой пояс.

## Использование программы Canon Inkjet Cloud Printing Center

Canon Inkjet Cloud Printing Center — это служба, которая с помощью функции «Облако» позволяет выполнять различные операции, например регистрировать приложения и управлять ими со своего смартфона или планшета, а также просматривать сведения о состоянии печати, ошибках печати и уровне чернил в принтере. Кроме того, вы можете печатать фотографии и документы с помощью своих приложений.

Если эта служба используется на компьютере, доступна функция управления приложениями.

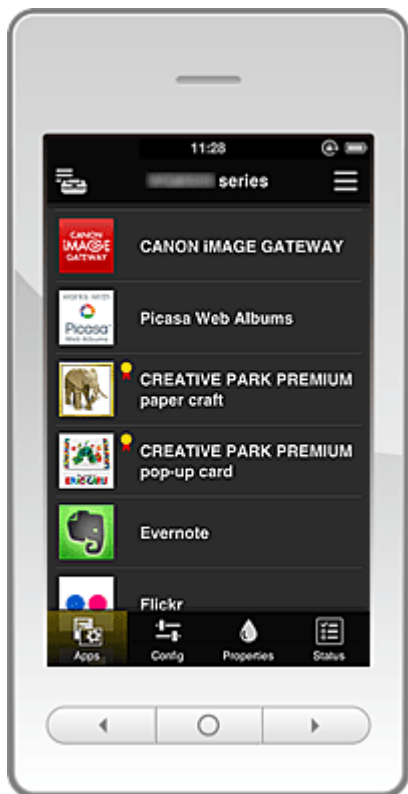

### »»» Внимание!

- Содержимое экрана может быть изменено без предупреждения.

- ➔ [Прежде чем использовать программу Canon Inkjet Cloud Printing Center](#)
- ➔ [Подготовка к использованию программы Canon Inkjet Cloud Printing Center](#)
- ➔ [Использование программы Canon Inkjet Cloud Printing Center](#)
- ➔ [Устранение неполадок программы Canon Inkjet Cloud Printing Center](#)

## Прежде чем использовать программу Canon Inkjet Cloud Printing Center

Сначала проверьте среду выполнения.

- **Технические характеристики принтера**  
Убедитесь, что программа Canon Inkjet Cloud Printing Center поддерживает принтер.
- **Сетевая среда**  
Принтер должен быть подключен к локальной сети с доступом к Интернету.

### »»» Внимание!

- Пользователь должен оплатить стоимость доступа к Интернету.

- **Версия программного обеспечения (микропрограммы) принтера**

Если на принтере установлена ранняя версия микропрограммы (до версии 2.000), ее необходимо обновить.

Подробные сведения см. в разделе «Обновление микропрограммы» для своей модели на главной странице документа *Онлайн-руководство*.

**»»» Внимание!**

- Обновление микропрограммы этого продукта может привести к изменению отображаемых экранов, а также работы программ и функций.
- Если вы зарегистрировали в принтере службу обмена фотографиями, а затем обновили микропрограмму принтера, эта регистрация будет отменена. В таком случае настройте учетную запись повторно.

- **Требования для работы**

Требования для работы программы на компьютерах, смартфонах и планшетах см. [здесь](#).

**»»» Внимание!**

- В некоторых странах или регионах эта служба может быть недоступна. Кроме того, служба может быть доступной, но не поддерживать работу некоторых приложений в определенных регионах.



## Подготовка к использованию программы Canon Inkjet Cloud Printing Center

Чтобы использовать программу Canon Inkjet Cloud Printing Center, зарегистрируйте информацию о пользователе, выполнив указанные ниже действия.



### Печать регистрационных сведений с помощью принтера

1. Проверьте, подключен ли принтер к Интернету.

2. В главном окне выберите  **Настройка (Setup)** ->  **Настройка веб-службы (Web service setup)** -> **Настройка подключ. веб-служб (Web service connection setup)** -> **Настр. IJ Cloud Printing Center (IJ Cloud Printing Center setup)** -> **Регистрация в этом сервисе (Register with this service)**.

3. Когда появится запрос на подтверждение регистрации, нажмите **Да (Yes)**.



4. Выберите язык, который нужно использовать на экране «Параметры печати».



5. Следуя инструкциям на экране, напечатайте URL-адрес сайта проверки подлинности и свой **ID регистрации принтера (Printer registration ID)**.

Загрузите лист обычной бумаги формата A4 или Letter и нажмите **OK**.

URL-адрес для проверки подлинности и **ID регистрации принтера (Printer registration ID)** будут напечатаны.

▶▶▶ **Примечание.**

- С помощью этой напечатанной страницы вы сможете перейти к следующему шагу.

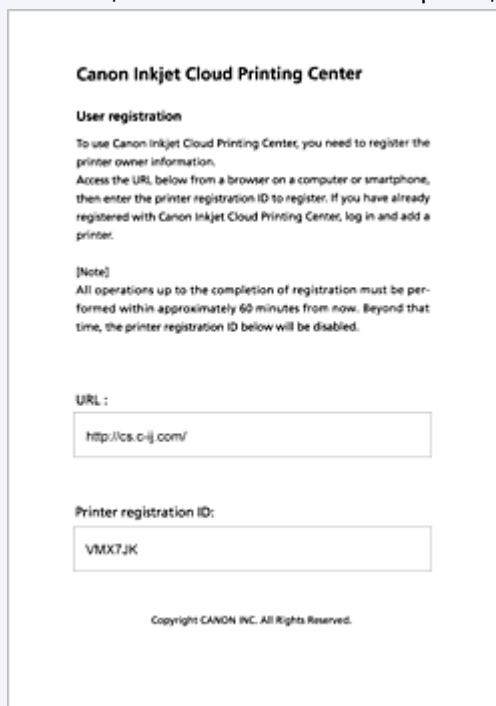

▶▶▶ **Внимание!**

- Регистрацию необходимо завершить в течение 60 минут.

## Переход по напечатанной URL-ссылке и ввод адреса электронной почты, а также других необходимых сведений

### »»» Внимание!

- Не используйте кнопку «Назад» в веб-браузере, пока операция не будет завершена. Экран может отображаться ненадлежащим образом.

1. С помощью веб-браузера своего компьютера, смартфона, планшета или другого устройства перейдите по URL-ссылке для проверки подлинности.

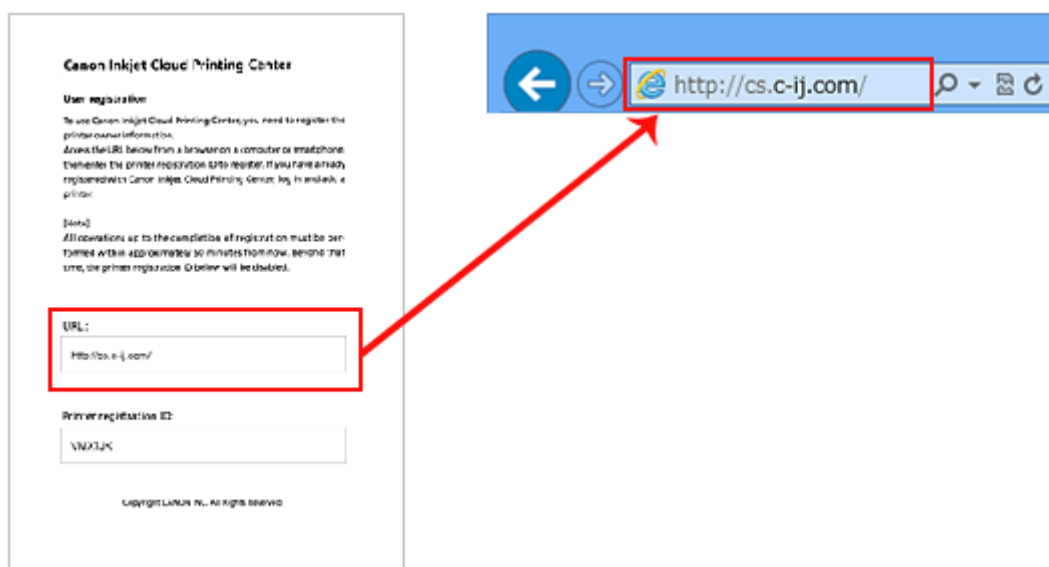

2. На экране «Вход» выберите **Созд новую учет запись (Create new account)**.

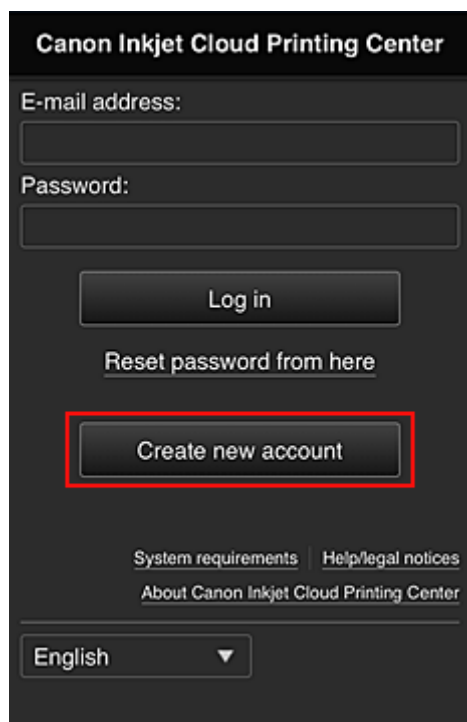

3. Введите **Адрес электронной почты (E-mail address)** и **ID регистрации принтера (Printer registration ID)** владельца принтера, а затем нажмите **ОК**.

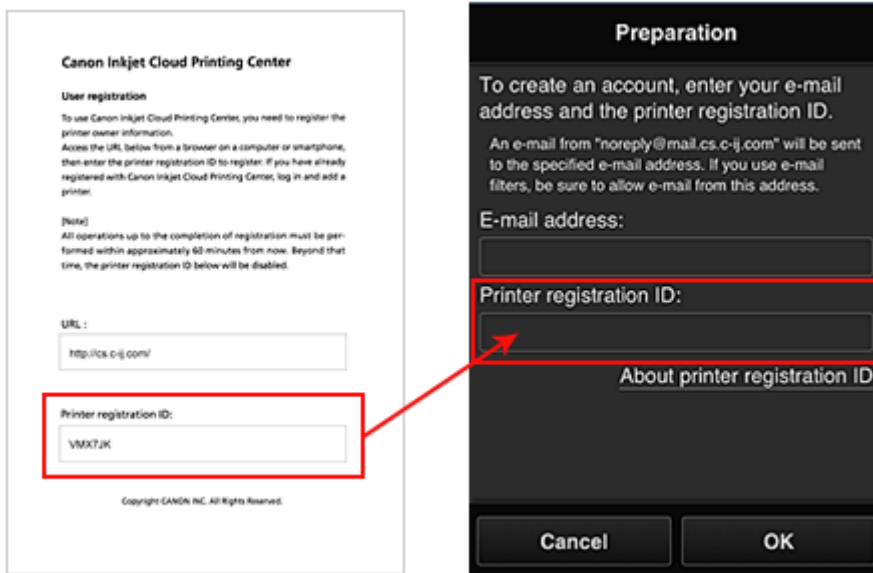

### Внимание!

- При вводе адреса электронной почты действуют указанные ниже ограничения символов.
  - Можно вводить до 255 алфавитно-цифровых однобайтовых символов и знаков (!#\$%&!\*+/=/?^\_{}|~.-@).
  - Нельзя использовать многобайтовые символы.
 Если в поле адреса электронной почты будет введен запрещенный символ, появится сообщение об ошибке.

- Если вы случайно зарегистрировали другой адрес электронной почты, регистрацию

можно отменить. Для этого перейдите на главном экране принтера и выберите



**Настройка (Setup) -> Настройка веб-службы (Web service setup) -> Настройка подключ. веб-служб (Web service connection setup) -> Настр. IJ Cloud Printing Center (IJ Cloud Printing Center setup) -> Удаление из этого сервиса (Delete from this service).**

- Использование фильтра нежелательной почты может препятствовать получению уведомлений. Если установлен параметр получения сообщений только от определенных доменов, измените настройки так, чтобы разрешить получение сообщений от отправителя «noreply@mail.cs.c-ij.com».
- Сообщение об ошибке не отобразится, даже если сообщение электронной почты не будет получено из-за использования фильтра нежелательной почты или ввода неправильного адреса электронной почты.

4. URL-адрес страницы регистрации будет отправлен на введенный адрес электронной почты.



## Переход по URL-ссылке, указанной в сообщении электронной почты, регистрация информации и завершение регистрации пользователя

1. После получения электронного сообщения с темой «Сведения о программе Canon Inkjet Cloud Printing Center» на указанный вами адрес электронной почты перейдите по содержащейся в нем URL-ссылке.
2. Ознакомьтесь с лицензионным соглашением и заявлением о конфиденциальности в окнах **Лицензионное соглашение (License agreement)** и **Заявл о конфиденциал (Privacy statement)** программы Canon Inkjet Cloud Printing Center, а, если вы с ними согласны, затем нажмите **Принимаю (Agree)**.

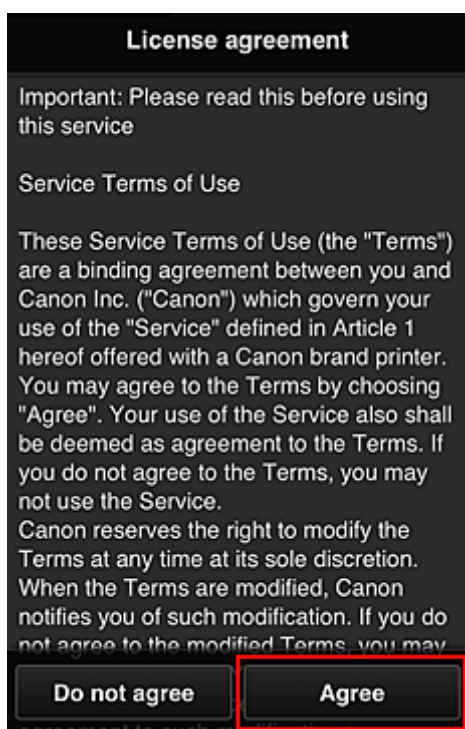

<Лицензионное соглашение (License agreement)>



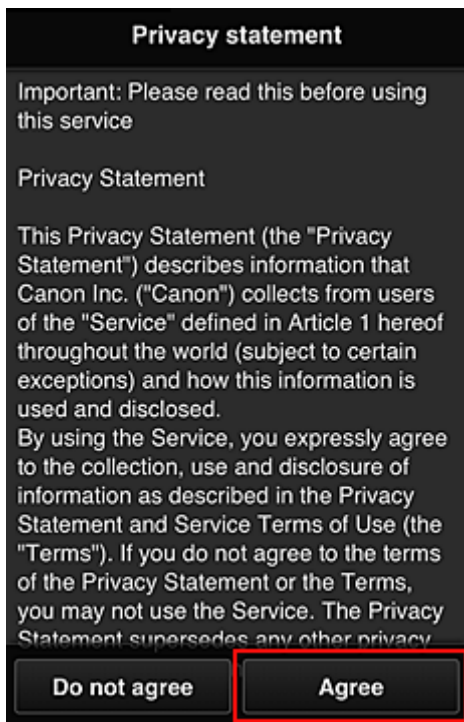

<Заявл о конфиденциал (Privacy statement)>

3. Настройте необходимые параметры на экране ввода «Инфо о пользователе», а затем нажмите **OK**.

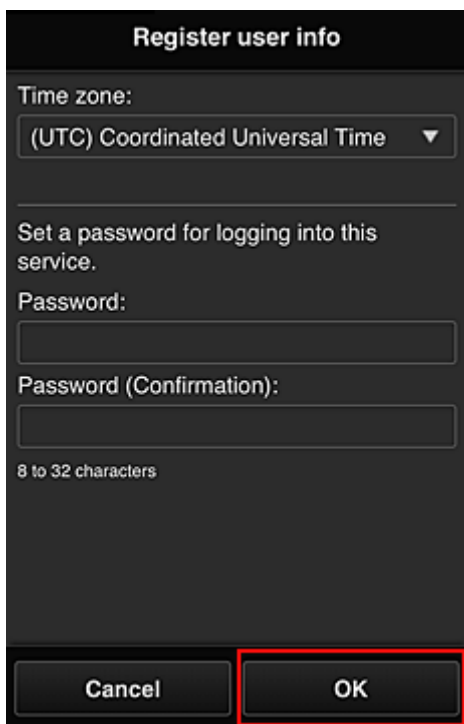

#### Часовой пояс (Time zone)

Выберите в списке свой регион. Если вашего региона нет в списке, выберите ближайший к нему часовой пояс.

#### Учит. переход на лет. вр. (Apply daylight saving time)

Этот параметр отображается, только если в выбранном вами часовом поясе используется летнее время.

Установите или снимите флажок для применения параметра перехода на летнее время.

### Пароль (Password)

Введите пароль для входа в программу Canon Inkjet Cloud Printing Center.

### Пароль (подтверждение) (Password (Confirmation))

Еще раз введите пароль для подтверждения.

#### »»» Внимание!

- При вводе пароля действуют указанные ниже ограничения символов.
  - Можно ввести от 8 до 32 алфавитно-цифровых однобайтовых символов и знаков (!"# \$%&'()\*+,-./:;<=>?@[^\\_`{|}~). (При вводе букв учитывается регистр символов.)

Регистрация будет завершена. Появится сообщение о завершении регистрации.

После нажатия кнопки **ОК** откроется экран «Вход».

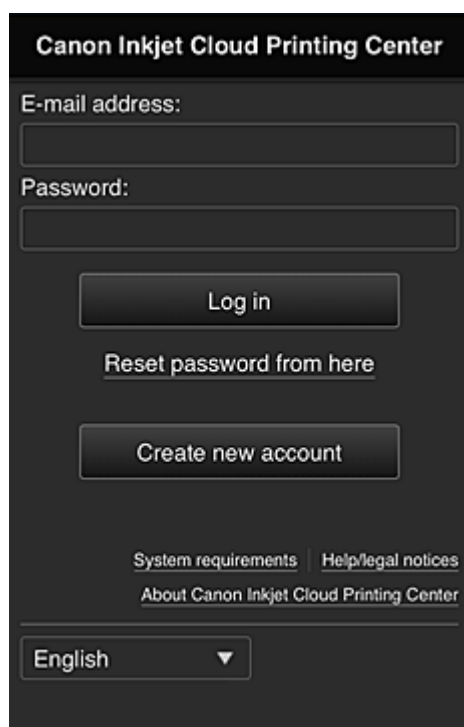

Введите зарегистрированный адрес электронной почты и пароль и войдите в программу Canon Inkjet Cloud Printing Center.

➔ [Сведения об экране «Вход» см. здесь](#)

## Использование программы Canon Inkjet Cloud Printing Center

По завершении регистрации вы сможете войти в программу Canon Inkjet Cloud Printing Center и использовать службу.

1. Со своего компьютера, смартфона или планшета перейдите по URL-ссылке для входа в службу (<http://cs.c-ij.com/>).
2. На экране «Вход» введите **Адрес электронной почты (E-mail address)** и **Пароль (Password)**, а затем нажмите **Войти (Log in)**.

#### »»» Внимание!

- Адрес электронной почты и пароль следует вводить с учетом регистра. Проверьте правильность регистра.

#### Адрес электронной почты (E-mail address)

Введите адрес электронной почты, указанный во время регистрации пользователя.

#### Пароль (Password)

Введите пароль, указанный во время регистрации пользователя.

#### »»» Внимание!

- Если вам не удастся войти пять раз подряд, вы не сможете войти в систему в течение следующего часа.
- Вы будете оставаться в системе в течение часа после последнего входа.
- Если вы не войдете в систему в течение 400 дней, ваша подписка на Canon Inkjet Cloud Printing Center будет автоматически отменена.
- Если вход в систему выполняется одновременно с нескольких устройств, служба может работать ненадлежащим образом.

Выполнив вход, вы сможете использовать такие полезные функции, как добавление или управление приложениями, а также проверять уровень чернил с помощью функции «Облако».

Описание соответствующих экранов и процедуры использования см. [здесь](#).

#### Процедура печати

В этом разделе описана процедура печати фотографий с помощью CANON iIMAGE GATEWAY.

#### »»» Внимание!

- Доступные функции зависят от используемого приложения.
- Процедура печати зависит от используемого приложения.
- Необходимо заблаговременно создать учетную запись и зарегистрировать фотографию и другие данные.
- Можно выполнять печать файлов следующих форматов: JPG, JPEG, PDF, DOCX, DOC, XLSX, XLS, PPTX, PPT, TXT и RTF.  
Поддерживаемые форматы файлов зависят от используемого приложения.

- Прежде чем приступить к печати, убедитесь, что принтер включен и подключен к сети. Затем запустите печать.

### ▶▶▶ Примечание.

- Программу CANON IMAGE GATEWAY можно использовать для печати файлов форматов JPG и JPEG.

1. На главном экране выберите приложение, которое нужно использовать.
2. Введите необходимые сведения на экране проверки подлинности, а затем нажмите **Войти (Log in)**.

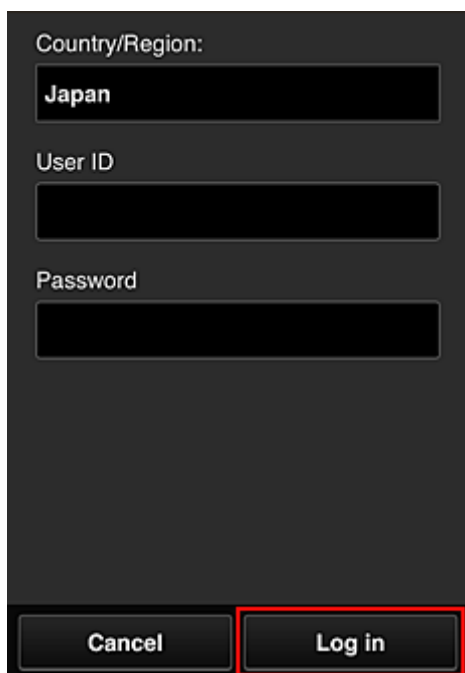

Country/Region:  
Japan

User ID

Password

Cancel Log in

3. В появившемся списке альбомов выберите необходимый альбом.

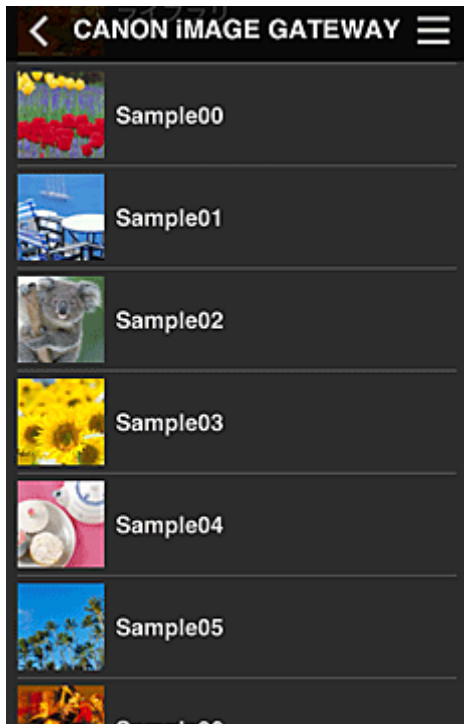

4. В появившемся списке изображений выберите изображение, которое нужно напечатать, а затем нажмите **Далее (Next)**.



5. Настройте необходимые параметры печати и нажмите **Печать (Print)**.

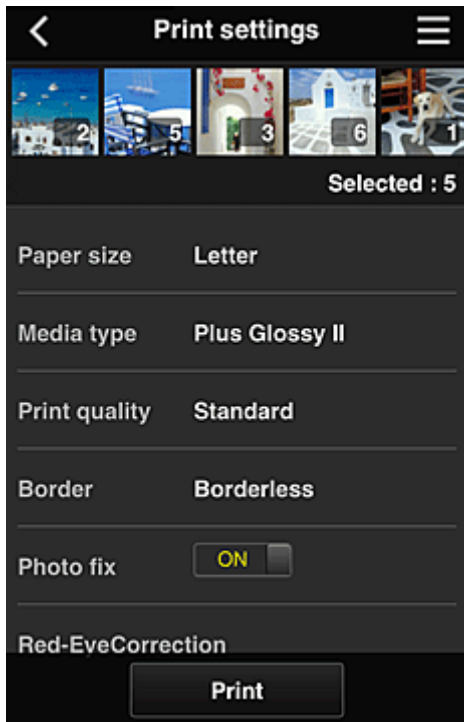

6. Отобразится сообщение о завершении задания печати и начнется печать.

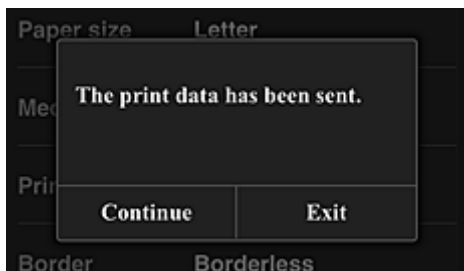

Чтобы завершить печать, нажмите **Выход (Exit)** и вернитесь на экран «Список приложений». Чтобы продолжить печать, нажмите **Продолжить (Continue)** и повторите действия начиная с шага 3.

### »»» **Внимание!**

- Если печать не будет выполнена в течение 24 часов после назначения задания печати, срок действия задания истечет и выполнить печать не удастся.
- Премиум-приложения, которые ограничивают количество заданий печати, также включают задания с истекшим сроком действия, печать которых невозможна, в общее количество напечатанных копий.

## Устранение неполадок программы Canon Inkjet Cloud Printing Center

- ➔ [Если не удается установить приложение](#)
- ➔ [Если зарегистрированное приложение не отображается в списке приложений](#)
- ➔ [Если информация не обновляется после нажатия кнопки Обновить \(Update\)](#)
- ➔ [Если не поступает сообщение электронной почты для завершения регистрации](#)
- ➔ [Если печать запускается сама по себе](#)

## Если не удается установить приложение

Проверьте, в какой стране или регионе был приобретен принтер.

Если принтер используется за пределами страны или региона, в которых он был приобретен, установка приложений невозможна.

Если работа уже установленного приложения поддерживается в другом регионе, вы сможете и дальше использовать его. Однако если вы удалите приложение, то не сможете снова установить его за пределами страны или региона, в которых был приобретен принтер.

## Если зарегистрированное приложение не отображается в списке приложений

Проверьте, какой язык просмотра установлен в программе Canon Inkjet Cloud Printing Center. Если язык просмотра не поддерживается приложением, оно не будет отображаться в списке приложений, но останется зарегистрированным.

Если язык просмотра соответствует целевому языку приложения, оно отображается в списке приложений; вы сможете запустить приложение, зарегистрировать его или отменить регистрацию.

## Если информация не обновляется после нажатия кнопки Обновить (Update)

Поскольку для отображения экрана «Свойства» продукт должен быть подключен к сети, информация может не отображаться. Немного подождите, а затем повторите попытку обновления информации.



Если информация все равно не обновляется, убедитесь, что продукт подключен к Интернету.

## Если не поступает сообщение электронной почты для завершения регистрации

### Если печать запускается сама по себе

Возможно, во время регистрации пользователя в программе Canon Inkjet Cloud Printing Center вы ввели другой адрес электронной почты.

Чтобы предотвратить несанкционированный доступ с использованием этого адреса, на главном

экране принтера выберите  **Настройка (Setup)** ->  **Настройка веб-службы (Web service setup)** -> **Настройка подключ. веб-служб (Web service connection setup)** -> **Настр. IJ Cloud Printing Center (IJ Cloud Printing Center setup)** -> **Удаление из этого сервиса (Delete from this service)**.

Сбросьте настройки принтера и повторите процедуру регистрации пользователя в программе Canon Inkjet Cloud Printing Center с начала.



# Печать ID регистрации принтера

## »»» Внимание!

- **Canon Inkjet Cloud Printing Center**

**Модели:**

MG7100 series, MG6400 series, MG5500 series



Для добавления принтера в программе Canon Inkjet Cloud Printing Center необходим **ID регистрации принтера (Printer registration ID)**.

С помощью панели управления этого устройства напечатайте URL-адрес сайта проверки подлинности и свой **ID регистрации принтера (Printer registration ID)**. Для этого выполните указанные ниже действия.

1. Проверьте, подключен ли принтер к Интернету.

## »»» Внимание!

- Для использования этой функции принтер должен быть подключен к Интернету.

2. В главном окне выберите  **Настройка (Setup)** ->  **Настройка веб-службы (Web service setup)** -> **Настройка подключ. веб-служб (Web service connection setup)** -> **Настр. IJ Cloud Printing Center (IJ Cloud Printing Center setup)** -> **Регистрация в этом сервисе (Register with this service)**.
3. В окне подтверждения регистрации нажмите кнопку **Да (Yes)**.

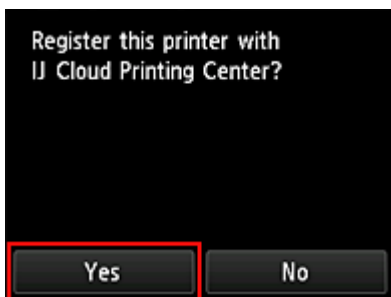

4. Выберите язык для отображения на экране параметров печати.



5. Следуя инструкциям на экране, напечатайте URL-адрес сайта проверки подлинности и свой **ID регистрации принтера (Printer registration ID)**.

Загрузите лист обычной бумаги формата A4 или Letter и нажмите **ОК**.

URL-адрес сайта проверки подлинности и ваш **ID регистрации принтера (Printer registration ID)** будут напечатаны.

**»» Внимание!**

- Регистрацию необходимо завершить в течение 60 минут.

# Окно Canon Inkjet Cloud Printing Center

В этом разделе приводится описание экранов Canon Inkjet Cloud Printing Center, отображаемых на вашем смартфоне, планшете или компьютере.

- ➔ [Описание экрана «Вход»](#)
- ➔ [Описание главного экрана](#)

## Описание экрана «Вход»

В этом разделе приводится описание экрана «Вход» программы Canon Inkjet Cloud Printing Center.

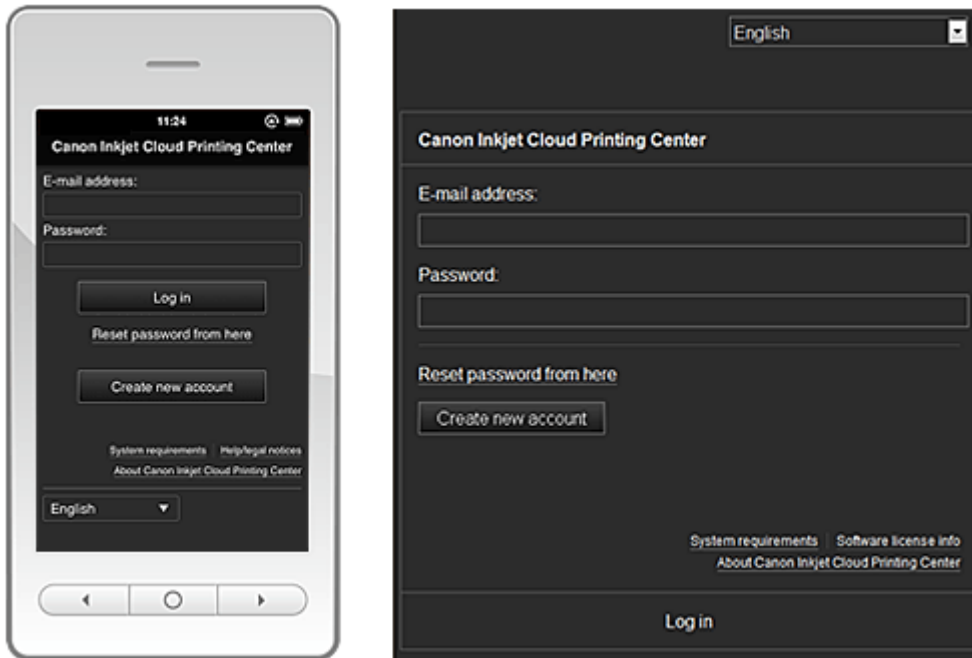

### »»» Внимание!

- У вас есть 5 попыток ввести правильный пароль. Если это вам не удастся, вы не сможете войти в систему в течение следующего часа.
- Вы будете оставаться в системе в течение часа после последнего входа.

#### Язык (Language)

Выберите язык, который нужно использовать.

Затем нажмите **Обновить (Update)**, чтобы переключить язык для отображения.

#### Адрес электронной почты (E-mail address)

Введите адрес электронной почты, указанный во время регистрации пользователя.

#### Пароль (Password)

Введите пароль, указанный во время регистрации пользователя.

### »»» Внимание!

- Адрес электронной почты вводится с учетом регистра. Проверьте правильность регистра.

#### Сбросить пароль здесь (Reset password from here)

Выберите, если вы забыли пароль.

Чтобы сбросить пароль, следуйте инструкциям на экране.

### Созд новую учет запись (Create new account)

Добавляет новую регистрацию в программу Canon Inkjet Cloud Printing Center.

Для добавления новой регистрации требуется [идентификатор регистрации принтера](#).

### Системные требования (System requirements)

Отображает системные требования для использования Canon Inkjet Cloud Printing Center.

### Справка/Правовые увед. (Help/legal notices) (только для использования на смартфонах и планшетах)

Отобразится описание экрана программы Canon Inkjet Cloud Printing Center и различные оповещения.

### Инфо о лицензии на ПО (Software license info) (только для использования на компьютерах)

Отобразятся сведения о лицензировании программы Canon Inkjet Cloud Printing Center.

### О программе Canon Inkjet Cloud Printing Center (About Canon Inkjet Cloud Printing Center)

Отображает описание этой службы.

## Описание главного экрана

После входа в программу Canon Inkjet Cloud Printing Center отображается главный экран.

С помощью описанных ниже областей можно запускать и добавлять приложения, а также управлять ими.

Если вы используете смартфон или планшет, вы также сможете печатать фотографии и документы.

➔ [Использование смартфона или планшета](#)

➔ [Использование компьютера](#)

## Использование смартфона или планшета

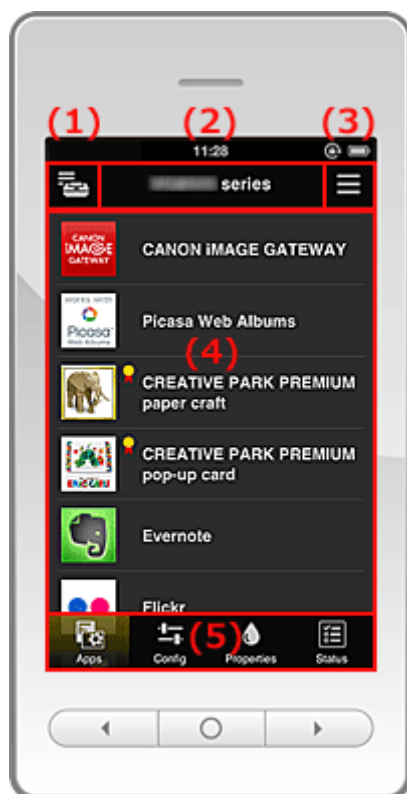

(1) [Кнопка «Упр. печатью»](#)

- (2) [Область имени принтера](#)
- (3) [Контекстное меню](#)
- (4) [Область отображения](#)
- (5) [Область меню](#)

**(1) Кнопка Упр. печатью (Mng. printer)**

Нажмите кнопку **Упр. печатью (Mng. printer)** , чтобы открыть экран **Упр. печатью (Mng. printer)**.

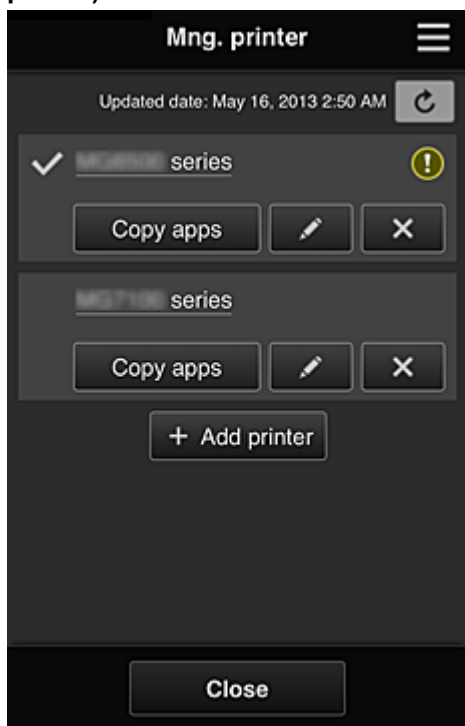

На экране **Упр. печатью (Mng. printer)** можно [просмотреть сведения о принтере](#), зарегистрированные в программе Canon Inkjet Cloud Printing Center, [изменить имя принтера](#), [удалить принтер](#), [добавить принтер](#), а также [скопировать приложения](#).

• **Просмотр сведений о принтере**

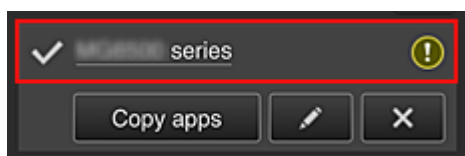

Отобразится зарегистрированное имя принтера.

 указывает на принтер, выбранный в настоящий момент.

 указывает на ошибку принтера.

• **Изменение имени принтера**

Выберите , чтобы открыть экран для изменения имени принтера. Следуйте инструкциям на экране, чтобы изменить имя.

- **Удаление принтеров**

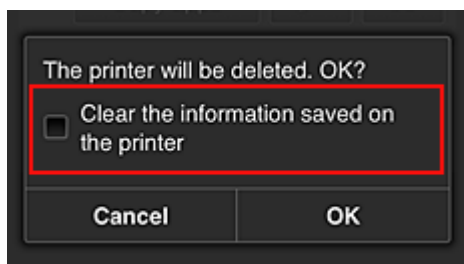

Выберите , чтобы удалить принтер из программы Canon Inkjet Cloud Printing Center. При смене владельца принтера выберите пункт **Удалить информацию, сохраненную на принтере (Clear the information saved on the printer)**.

- **Добавление принтеров**

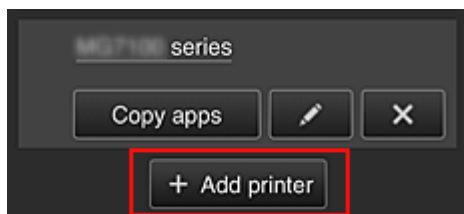

Выберите, чтобы добавить принтер, который нужно использовать в программе Canon Inkjet Cloud Printing Center.

Для добавления принтера требуется [ID регистрации принтера](#).

»»» **Примечание.**

- Для каждого адреса электронной почты гарантируется работа до 16 принтеров.

- **Копирование приложений**

Выберите, чтобы скопировать на другой принтер приложения, добавленные на выбранном принтере.

При выборе  отображается приведенный ниже экран.

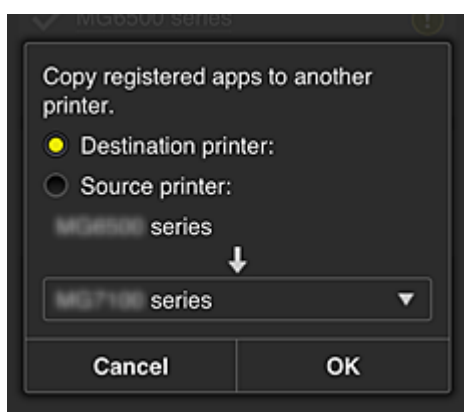

Укажите **Конечный принтер** и **Исходный принтер**. Затем нажмите **ОК**.

**(2) Область имени принтера**

Отобразится зарегистрированное имя выбранного принтера.

Вы можете [изменить имя принтера](#) на экране **Упр. печатью (Mng. printer)**.

### (3) Контекстное меню

Выберите , чтобы открыть контекстное меню.

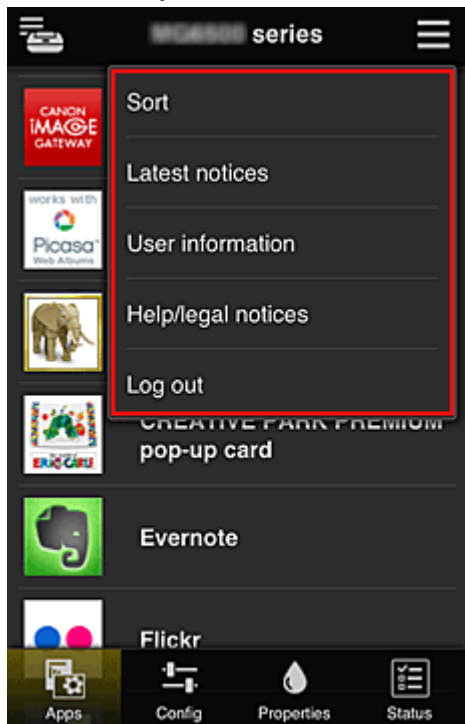

Отображаемые сведения зависят от того, какое меню выбрано в области меню.

Символ  указывает на наличие новых непрочитанных уведомлений.



- **Sort** **Сортировка (Sort)**

Открывает экран для сортировки зарегистрированных приложений.

Порядок отображения приложений можно изменить с помощью кнопок  . По завершении сортировки нажмите кнопку **Выполнено (Done)**, чтобы сохранить изменения.

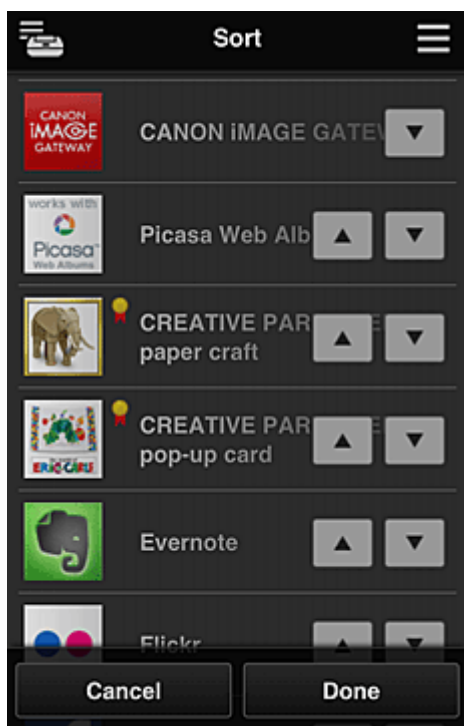

- **Latest notices** **Последние уведомления (Latest notices)**

Отображает последние уведомления. Символ  указывает на наличие новых непрочитанных уведомлений.

- **User information** **Инфо о пользователе (User information)**

Открывает экран «Инфо о пользователе».

Можно изменить зарегистрированный адрес электронной почты, пароль, язык, часовой пояс и другие параметры.

- **Help/legal notices** **Справка/Правовые увед. (Help/legal notices)**

Отобразится описание экрана программы Canon Inkjet Cloud Printing Center и различные оповещения.

- **Log out** **Выйти (Log out)**

Открывает экран «Выйти» программы Canon Inkjet Cloud Printing Center.

#### (4) Область отображения

Отображаемый экран зависит от выбранного меню.

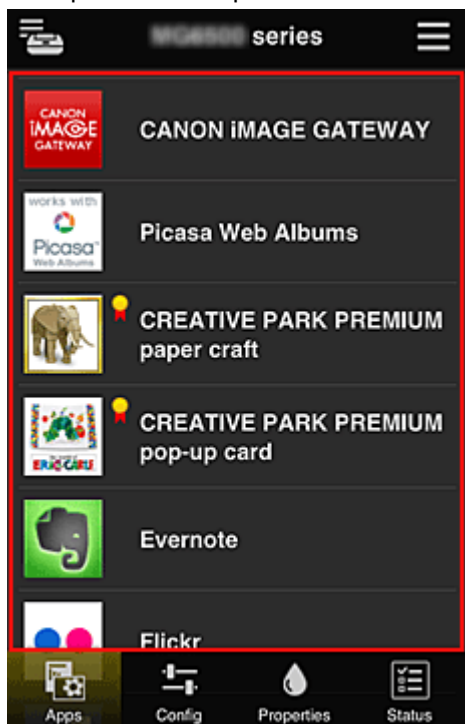

#### (5) Область меню

Отображаются перечисленные ниже 4 кнопки меню.

-  **Приложения**

Отображает список зарегистрированных приложений в [области отображения](#).

Выберите [Сортировка в контекстном меню](#), чтобы открыть экран «Сортировка».



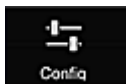

- **Конфигурация (Config)**

Открывает экран «Зарегистрированные приложения» в [области отображения](#).

Можно переключаться между экранами **Зарегистр (Registered)** и **Поиск прл (Search apps)**.

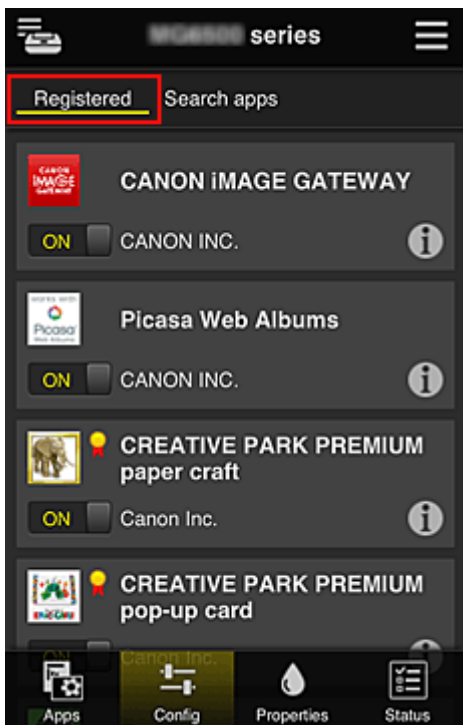

Экран **Зарегистр (Registered)** содержит список зарегистрированных приложений.

Можно просмотреть сведения об этих приложениях или отменить их регистрацию.



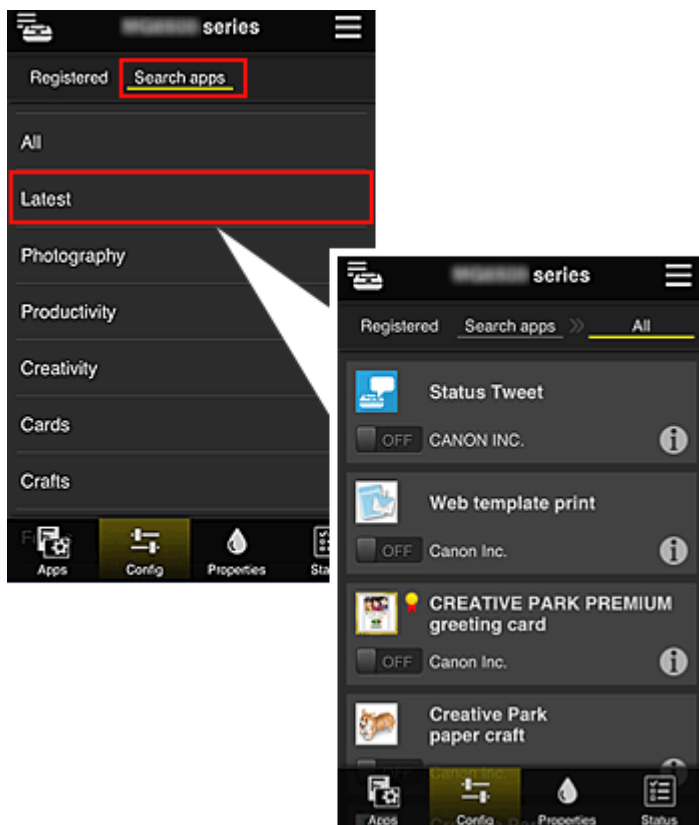

На экране **Поиск прл (Search apps)** содержится отсортированный по категориям список приложений, которые можно зарегистрировать с помощью Canon Inkjet Cloud Printing Center.



- Выберите , чтобы просмотреть сведения о приложении.  
Нажимая кнопки  / , можно зарегистрировать приложение или отменить его регистрацию.

### »»» Примечание.

- Описание отображаемых значков  
 : невозможно использовать, так как еще не выпущено или недоступно в вашем регионе.  
 : можно использовать с фирменными чернилами Canon.



#### • **Свойства (Properties)**

Этот экран содержит сведения о состоянии принтера, выбранного в текущий момент. Можно проверить количество оставшихся чернил или просмотреть сведения об ошибке. Кроме того, вы можете перейти на веб-сайт по продаже чернил или открыть *Онлайн-руководство*.

### »»» Внимание!

- Отображаемые свойства могут отличаться от фактического состояния на момент отображения — это зависит от состояния принтера.



#### • **Состояние (Status)**

Этот экран содержит сведения о статусе печати и журнал печати. Чтобы проверить состояние печати, просмотрите раздел **Сп ст печ (Print status list)**, а чтобы проверить журнал печати, — раздел **Журнал печ (Print history)**. Кроме того, вы можете отменить задания печати и удалить файлы журнала.

Чтобы отменить или удалить задание, выберите его и нажмите **Отмена (Cancel)** или **Удалить (Delete)**.

## Использование компьютера

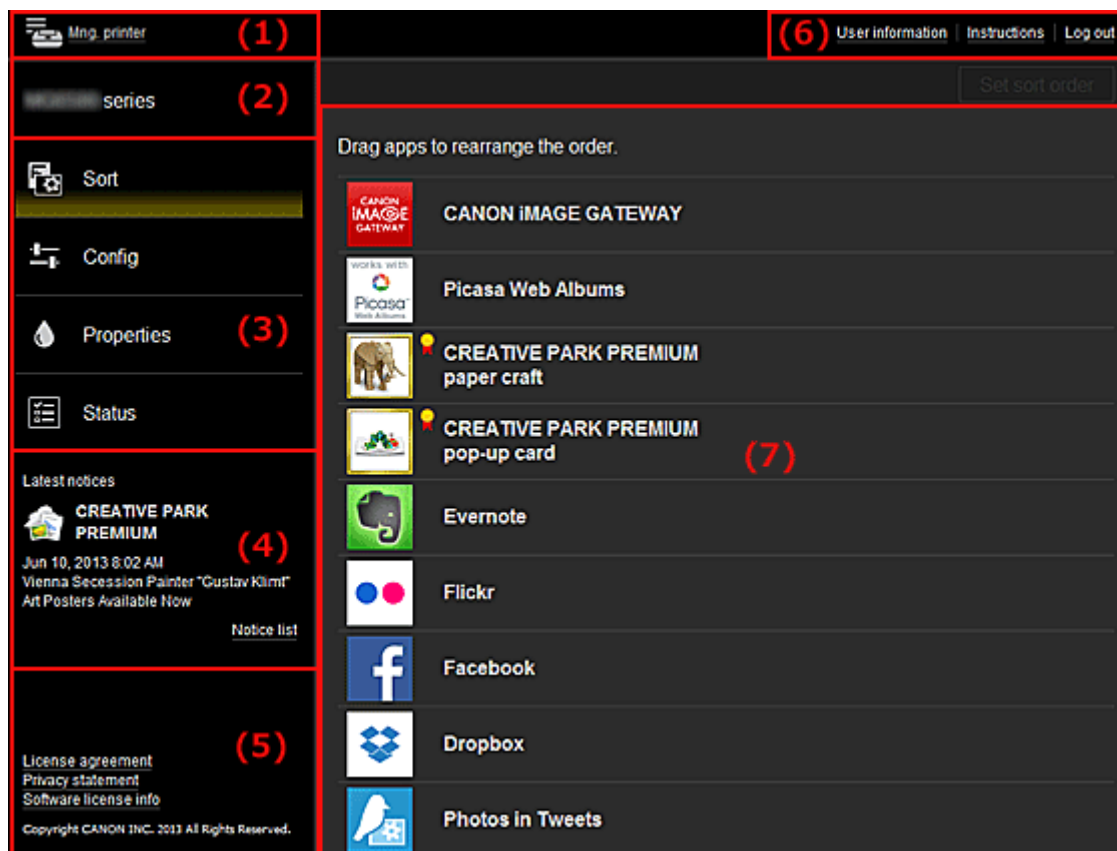

- (1) [Кнопка «Упр. печатью»](#)
- (2) [Область имени принтера](#)
- (3) [Область меню](#)
- (4) [Область уведомлений](#)
- (5) [Информационная область](#)
- (6) [Область глобальной навигации](#)
- (7) [Область отображения](#)

### (1) Кнопка Упр. печатью (Mng. printer)

Нажмите кнопку **Упр. печатью (Mng. printer)**, чтобы открыть экран **Упр. печатью (Mng. printer)**.

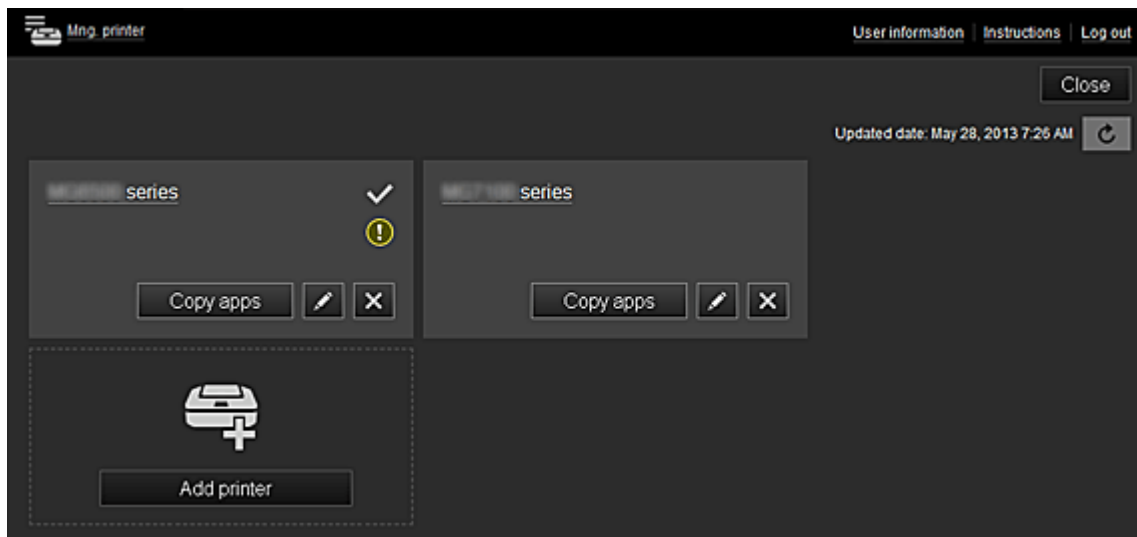

На экране **Упр. печатью (Mng. printer)** можно [просмотреть сведения о принтере](#), зарегистрированные в программе Canon Inkjet Cloud Printing Center, [просмотреть дату и время обновления сведений о принтере](#), [изменить имя принтера](#), [удалить принтер](#), [добавить принтер](#), а также [скопировать приложения](#).

- **Просмотр сведений о принтере**

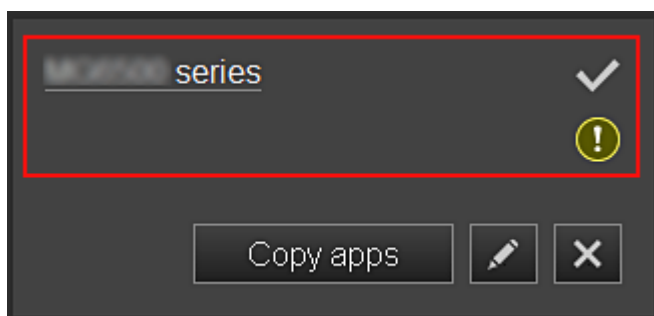

Отобразится зарегистрированное имя принтера.

✓ указывает на принтер, выбранный в настоящий момент.

⚠ указывает на ошибку принтера.

- **Отображение даты и времени обновления сведений о принтере**

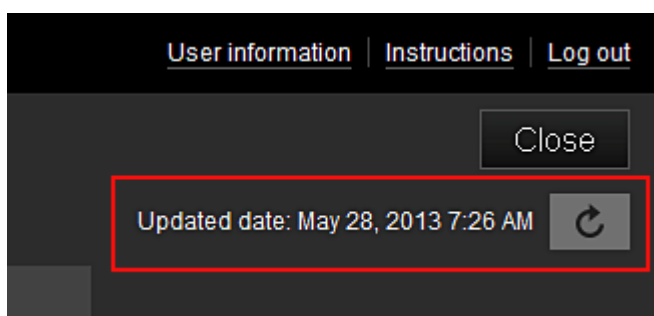

Отображает дату и время последнего обновления сведений о принтере.

↻ обновляет сведения.

- **Изменение имени принтера**

Выберите , чтобы открыть экран для изменения имени принтера. Следуйте инструкциям на экране, чтобы изменить имя.

- **Удаление принтеров**

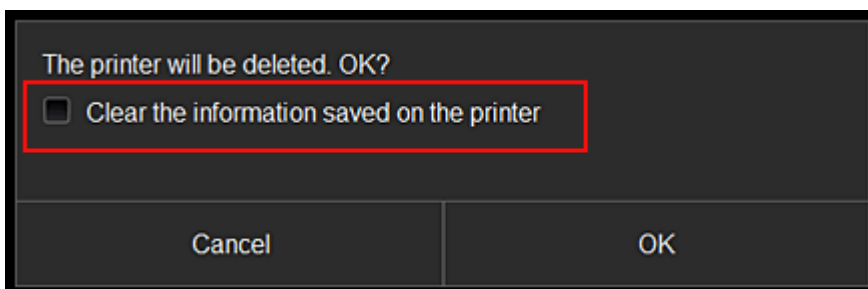

Выберите , чтобы удалить принтер из программы Canon Inkjet Cloud Printing Center. При смене владельца принтера выберите пункт **Удалить информацию, сохраненную на принтере (Clear the information saved on the printer)**.

- **Добавление принтеров**

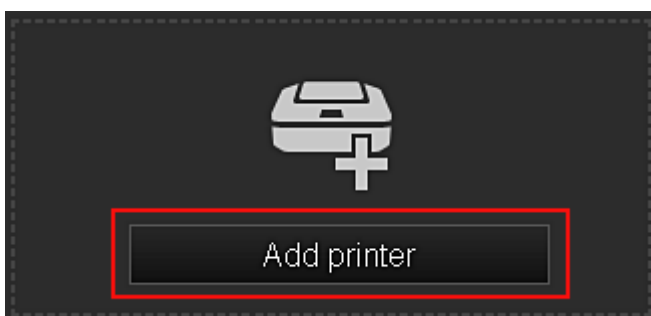

Выберите, чтобы добавить принтер, который нужно использовать в программе Canon Inkjet Cloud Printing Center.

Для добавления принтера требуется [ID регистрации принтера](#).

**»»» Примечание.**

- Для каждого адреса электронной почты гарантируется работа до 16 принтеров.

- **Копирование приложений**

Выберите, чтобы скопировать на другой принтер приложения, добавленные на выбранном принтере.

При выборе  отображается приведенный ниже экран.

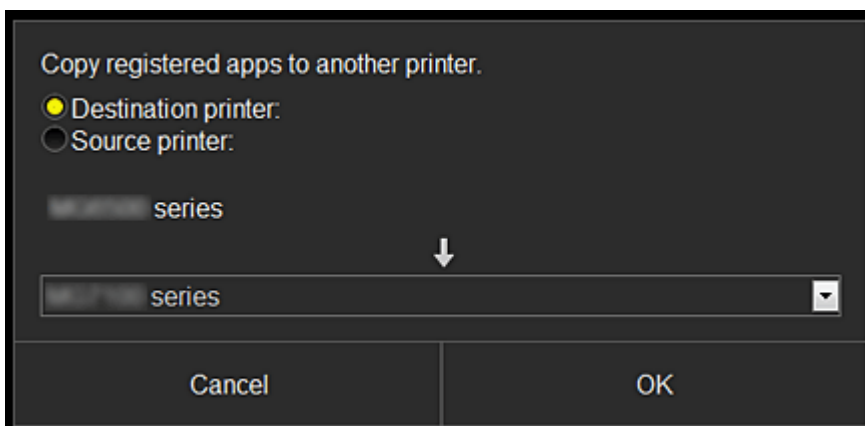

Укажите значения параметров **Конечный принтер (Destination printer)** и **Исходный принтер (Source printer)**. Затем нажмите **ОК**.

**(2) Область имени принтера**

Отобразится зарегистрированное имя выбранного принтера.

Вы можете [изменить имя принтера](#) на экране **Упр. печатью (Mng. printer)**.

### (3) Область меню

Отображаются перечисленные ниже 4 кнопки меню.

-  **Сортировка (Sort)**

Отображает список зарегистрированных приложений в [области отображения](#).  
Порядок следования приложений можно изменить путем перетаскивания.

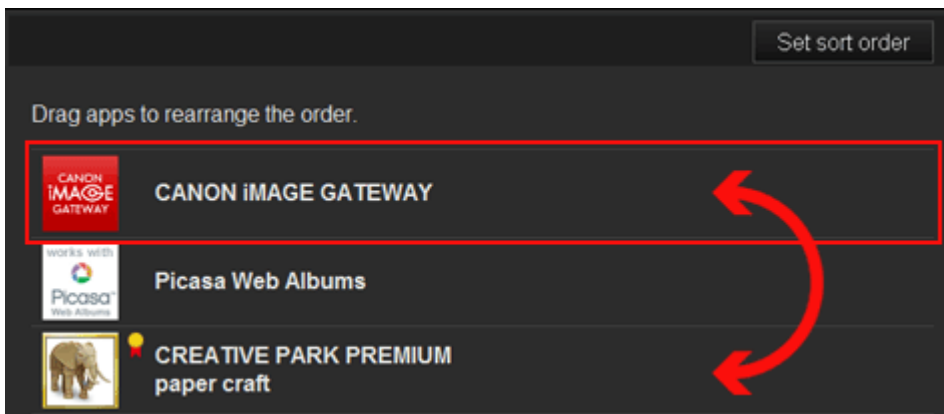

По завершении сортировки нажмите кнопку **Порядок сорт. (Set sort order)**, чтобы сохранить изменения.

-  **Конфигурация (Config)**

Открывает экран «Зарегистрированные приложения» в [области отображения](#).  
Можно переключаться между экранами **Зарегистр (Registered)** и **Поиск прл (Search apps)**.

Экран **Зарегистр (Registered)** содержит список зарегистрированных приложений.  
Можно просмотреть сведения об этих приложениях или отменить их регистрацию.

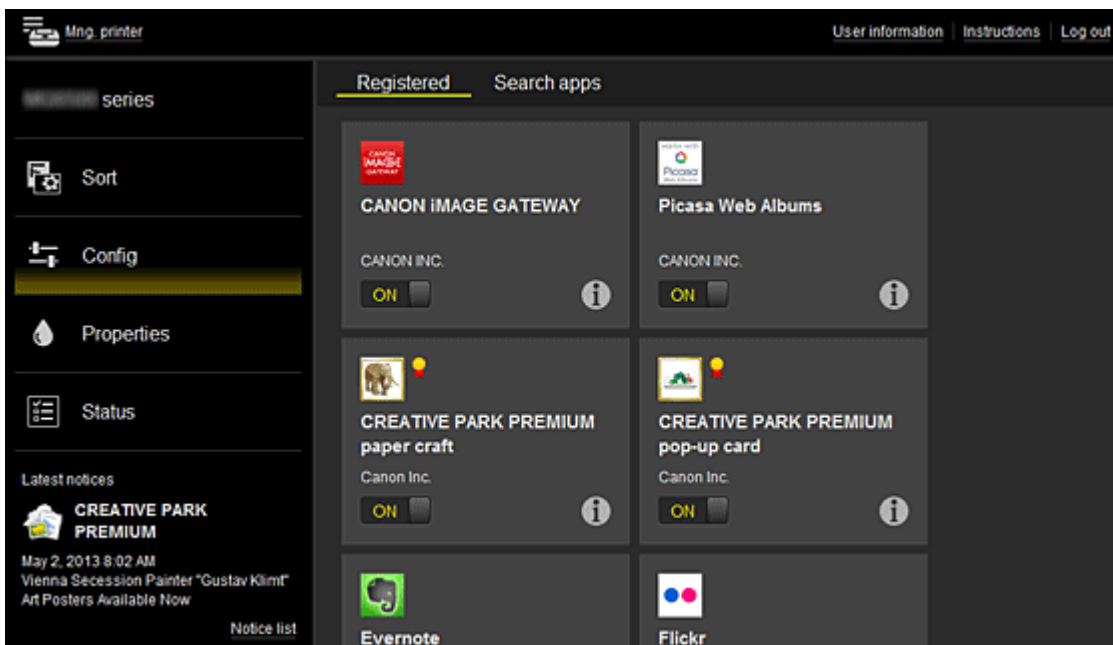

На экране **Поиск прил (Search apps)** содержится отсортированный по категориям список приложений, которые можно зарегистрировать с помощью Canon Inkjet Cloud Printing Center.

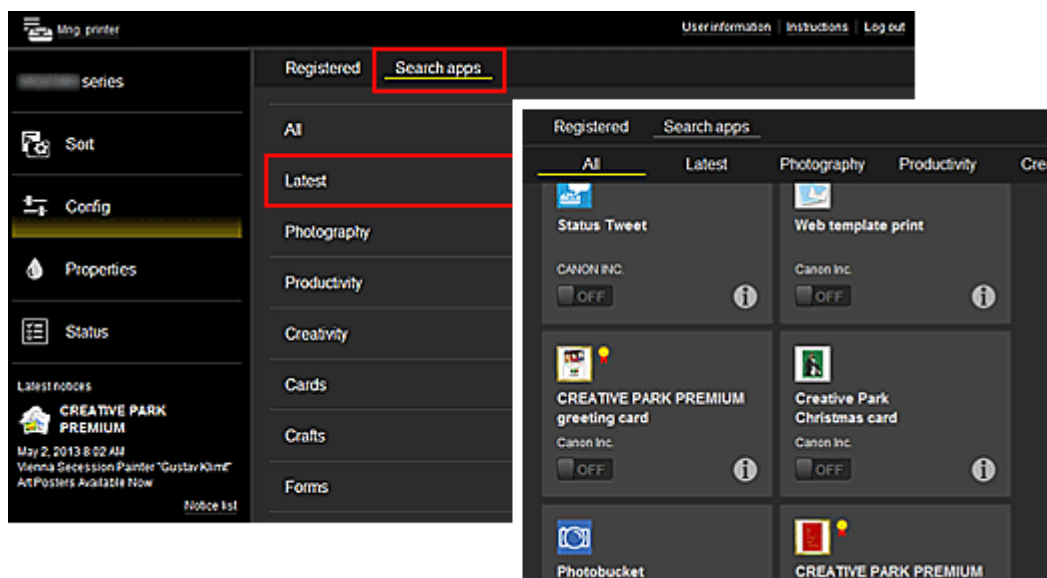

- Выберите , чтобы просмотреть сведения о приложении.

С помощью кнопок / можно зарегистрировать приложение или отменить его регистрацию.

### »»» Примечание.

- Описание отображаемых значков



: невозможно использовать, так как еще не выпущено или недоступно в вашем регионе.



: можно использовать с фирменными чернилами Canon.



### • **Свойства (Properties)**

Этот экран содержит сведения о состоянии принтера, выбранного в текущий момент. Можно проверить количество оставшихся чернил или просмотреть сведения об ошибке. Кроме того, вы можете перейти на веб-сайт по продаже чернил или открыть *Онлайн-руководство*.

### »»» Внимание!

- Отображаемые свойства могут отличаться от фактического состояния на момент отображения — это зависит от состояния принтера.

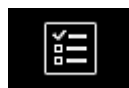

### • **Состояние (Status)**

Этот экран содержит сведения о статусе печати и журнал печати.

Чтобы проверить состояние печати, просмотрите раздел **Статус печ (Print status list)**, а чтобы проверить журнал печати, — раздел **Журнал печ (Print history)**.

Кроме того, вы можете отменить задания печати и удалить файлы журнала.

Чтобы отменить или удалить задание, выберите его и нажмите **Отмена (Cancel)** или **Удалить (Delete)**.

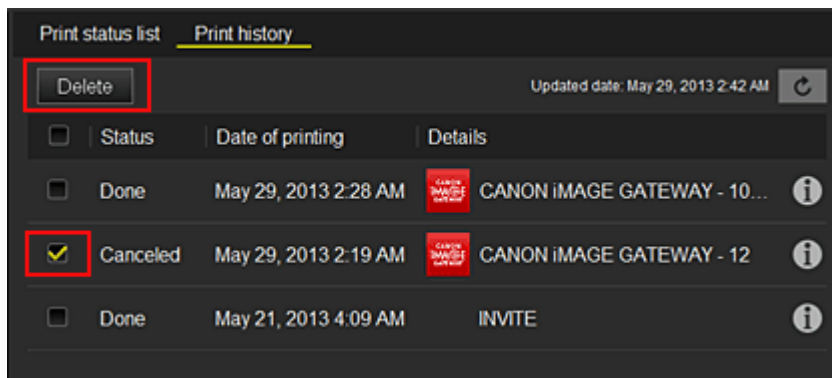

**(4) Область уведомлений**

Отображает последнее уведомление. Если уведомления отсутствуют, эта область остается пустой.

Выберите **Список уведомл (Notice list)**, чтобы просмотреть 40 последних элементов.

**(5) Информационная область**

Отображает другие сведения, в том числе заявление о конфиденциальности и сведения о лицензировании других компаний.

**(6) Область глобальной навигации**

Отображает кнопки **Инфо о пользователе (User information)**, **Инструкции (Instructions)** и **Выйти (Log out)**.

Нажмите кнопку **Инфо о пользователе (User information)**, чтобы изменить параметры.

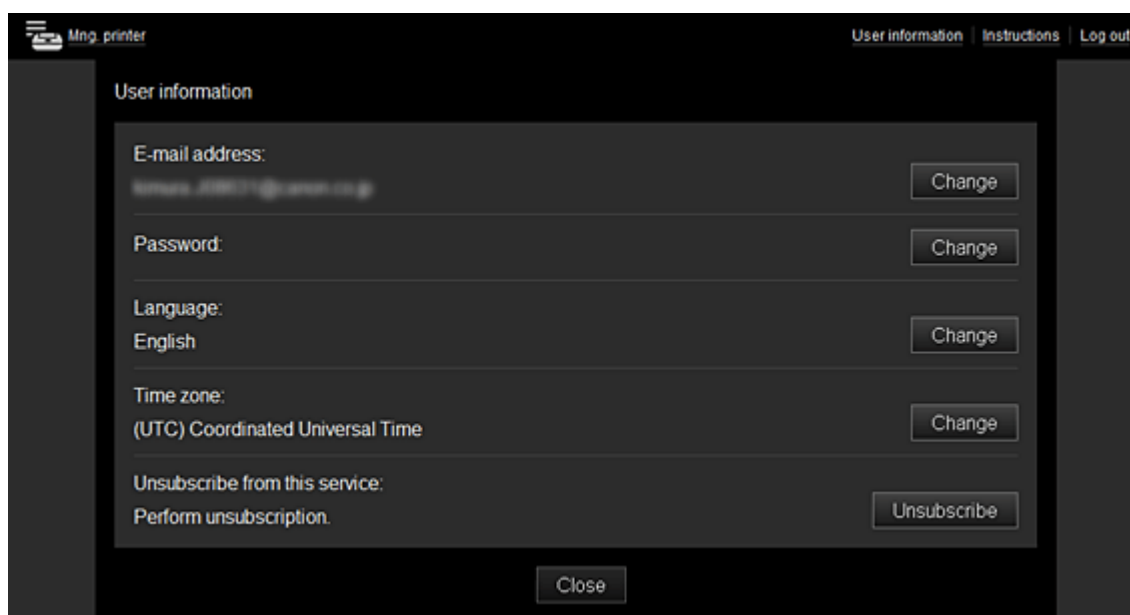

**(7) Область отображения**

Отображаемый экран зависит от выбранного меню.



Mng. printer User information | Instructions | Log out

series Set sort order

Sort

Config

Properties

Status

Latest notices

 **CREATIVE PARK PREMIUM**









Jun 10, 2013 8:02 AM  
Vienna Secession Painter "Gustav Klimt"  
Art Posters Available Now

[Notice list](#)

[License agreement](#)  
[Privacy statement](#)  
[Software license info](#)

Copyright CANON INC. 2013 All Rights Reserved.

Drag apps to rearrange the order.

-  **CANON IMAGE GATEWAY**
-  **Picasa Web Albums**
-  **CREATIVE PARK PREMIUM paper craft**
-  **CREATIVE PARK PREMIUM pop-up card**
-  **Evernote**
-  **Flickr**
-  **Facebook**
-  **Dropbox**
-  **Photos in Tweets**

# Требования для работы Canon Inkjet Cloud Printing Center

Ниже приведены системные требования для использования программы Canon Inkjet Cloud Printing Center.

Примите их во внимание, прежде чем использовать ее.

## Системные требования

### Использование на компьютере

<b>ЦП</b>	x86- или x64-разрядный с частотой 1,6 ГГц или больше
<b>Оперативная память</b>	2 ГБ или больше
<b>Монитор</b>	Разрешение 1024 x 768 пикселей или больше Количество отображаемых цветов: 24 бита (True Color) или больше

<b>ОС</b>	<b>Браузер</b>
Windows XP SP3 или более поздней версии	Internet Explorer 8* Mozilla Firefox 18.0.1 или более поздней версии Google Chrome 24.0.1312.60 или более поздней версии
Windows Vista SP1 или более поздней версии	Internet Explorer 8*, 9 Mozilla Firefox 18.0.1 или более поздней версии Google Chrome 24.0.1312.60 или более поздней версии
Windows 7	Internet Explorer 8*, 9, 10 Mozilla Firefox 18.0.1 или более поздней версии Google Chrome 24.0.1312.60 или более поздней версии
Windows 8	Internet Explorer 10 (классическая/Metro-версия) Mozilla Firefox 18.0.1 или более поздней версии Google Chrome 24.0.1312.60 или более поздней версии
Mac OS X v.10.4.11—10.8	Safari 5.1—5.3

\* При использовании Internet Explorer 8 веб-страницы могут отображаться неправильно.

Canon советует обновить браузер до Internet Explorer 9 или более поздней версии. В Windows XP Canon советует использовать другой браузер, например Mozilla Firefox.

### Использование на смартфоне или планшете

<b>ОС</b>	<b>Браузер</b>	<b>Разрешение</b>
iOS 5.1 или более поздней версии	Стандартный браузер ОС	320 x 480 (HVGA) или больше
Android 2.3.3 или более поздней версии		480 x 800 (HVGA) или больше

- В используемом браузере включите JavaScript.
- В используемом браузере включите файлы cookie.
- Canon советует не использовать функцию изменения масштаба и не изменять размер шрифта браузера. В противном случае страницы Canon Inkjet Cloud Printing Center могут отображаться неправильно.
- Canon советует не использовать функцию перевода в Google Chrome. В противном случае страницы Canon Inkjet Cloud Printing Center могут отображаться неправильно.

- Canon советует не использовать прокси-сервер из-за пределов вашей страны. В противном случае службе не удастся правильно определить регион.

## Использование службы «Удаленный польз. интерфейс»

С помощью этой службы можно просматривать сведения о принтере и выполнять служебные функции с компьютера или смартфона.

Кроме того, вы можете использовать удобные веб-службы, предоставляемые Canon.

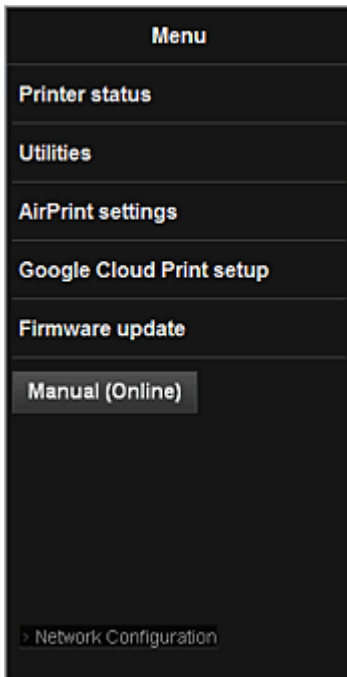

### Проверка IP-адреса принтера



Чтобы использовать эту службу, сначала проверьте IP-адрес этого устройства с помощью панели управления устройства.

#### »»» Внимание!

- Прежде чем проверять IP-адрес этого устройства или использовать службу **Удаленный польз. интерфейс (Remote UI)**, убедитесь, что устройство подключено к локальной сети с доступом к Интернету. Помните, что пользователь должен оплачивать стоимость подключения к Интернету.

1. Убедитесь, что устройство включено.

### Если принтер оборудован ЖК-монитором

2. В главном окне выберите  **Настройка (Setup)** ->  **Параметры устройства (Device settings)** -> **Настройки сети (LAN settings)** -> **Подтвержд. настроек сети (Confirm LAN settings)** -> **Список настр. беспр. сети (WLAN setting list)** или **Список настроек сети (LAN setting list)**. Затем в открывшемся окне просмотрите IP-адрес.

### Примечание.

- Чтобы напечатать IP-адрес, загрузите один лист обычной бумаги формата A4 или

Letter. Затем в главном окне выберите последовательно  **Настройка (Setup)** ->



**Параметры устройства (Device settings)** -> **Настройки сети (LAN settings)** -> **Подтвержд. настроек сети (Confirm LAN settings)** -> **Печать сведений о сети (Print LAN details)**.

## Если принтер не оборудован ЖК-монитором

2. Загрузите лист обычной бумаги формата A4 или Letter.
3. Нажмите и удерживайте кнопку **Стоп (Stop)**, пока индикатор **Аварийный сигнал (Alarm)** не мигнет 15 раз.
4. Отпустите кнопку.

Начнется печать информации о настройке сети.

## Запуск службы Удаленный польз. интерфейс (Remote UI)

Непосредственно в веб-браузере введите адрес IPv4, проверенный на ЖК-мониторе устройства. Служба **Удаленный польз. интерфейс (Remote UI)** будет запущена.

1. Со своего компьютера, смартфона или планшета откройте веб-браузер и введите следующий URL-адрес:

http:// <IP-адрес принтера>

Вместо <IP-адрес принтера> введите IP-адрес, указанный в разделе «Проверка IP-адреса принтера».

2. Запуск службы **Удаленный польз. интерфейс (Remote UI)**

Запустится служба **Удаленный польз. интерфейс (Remote UI)** и отобразится главное окно.

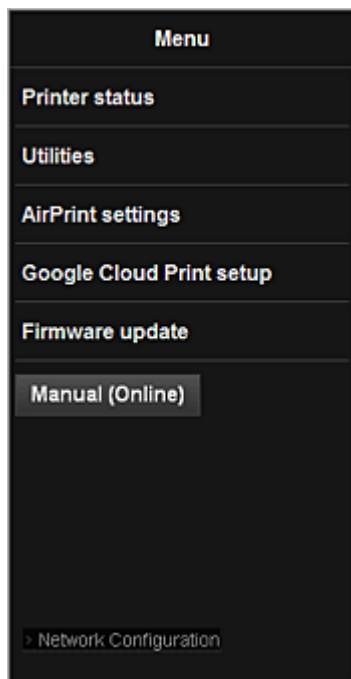

#### **Сост.прин. (Printer status)**

Эта функция отображает сведения о принтере, например уровень оставшихся чернил, состояние и подробные сведения об ошибке.

Кроме того, вы можете подключиться к сайту по продаже чернил или странице поддержки, а также использовать веб-службы.

#### **Служебные программы (Utilities)**

Эта функция позволяет настраивать и выполнять такие служебные функции устройства, как очистка.

#### **Парам. AirPrint (AirPrint settings)**

Эта функция позволяет задавать такие параметры Apple AirPrint, как сведения о положении.

#### **Настройка Google Cloud Print (Google Cloud Print setup)**

Эта функция позволяет зарегистрировать это устройство в службе Google Cloud Print или удалить устройство из службы.

#### **Обновление микропрограммы (Firmware update)**

Эта функция позволяет обновить микропрограмму и просмотреть сведения о версии.

#### **Руководство (онлайн) (Manual (Online))**

Эта функция открывает *Онлайн-руководство*.

#### **Network Configuration**

Эта функция открывает параметры сети.

## Печать с устройства, совместимого с AirPrint

В данном документе приведено описание использования службы AirPrint для беспроводной печати с устройств iPad, iPhone и iPod touch на принтере Canon.

Технология AirPrint позволяет печатать фотографии, сообщения электронной почты, веб-страницы и документы, хранящиеся на устройстве Apple, непосредственно на принтере без установки драйвера.



### Проверка окружающей среды

Сначала проверьте среду выполнения.

- **Рабочая среда AirPrint**

Для использования AirPrint необходимо, чтобы на одном из следующих продуктов Apple была установлена последняя версия iOS:

- iPad (все модели);
- iPhone (3GS или более поздней версии);
- iPod touch (3-е поколение или более поздней версии).

- **Сетевая среда**

Устройство Apple (iPad, iPhone или iPod touch) и данное устройство должны быть подключены к одной сети Wi-Fi.

#### »»» Примечание.

- Если на устройстве iPad, iPhone или iPod touch используется последняя версия системы iOS, не нужно загружать и устанавливать драйверы или дополнительное программное обеспечение.

### Печать с помощью AirPrint

1. Убедитесь, что данное устройство включено и подключено к локальной сети.
2. В приложении на устройстве Apple легко коснитесь значка работы, чтобы отобразить параметры меню.

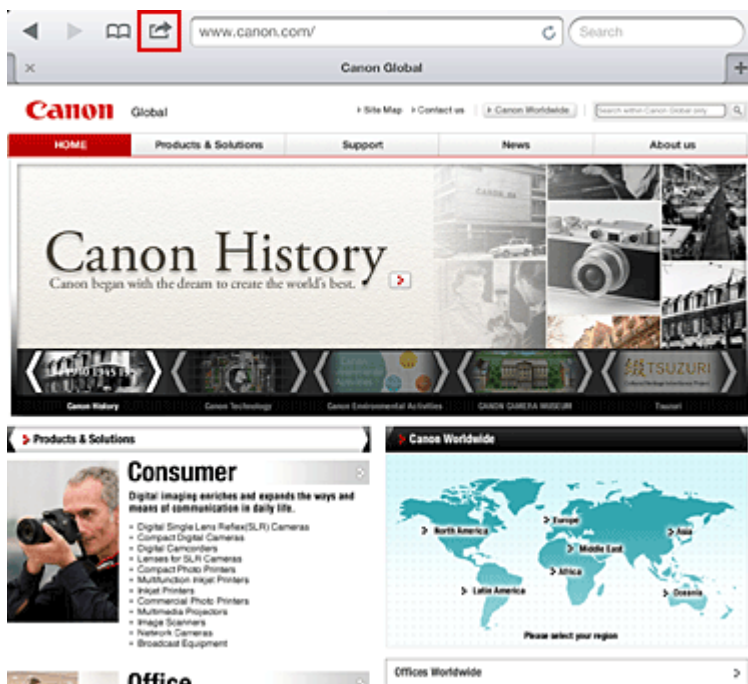

3. В параметрах меню легко коснитесь элемента **Печать (Print)**.



4. В разделе **Параметры принтера (Printer Options)** выберите используемую модель.

»»» **Внимание!**

- Так как некоторые приложения не поддерживают AirPrint, раздел **Параметры принтера (Printer Options)** может не отображаться. Если приложение не позволяет использовать параметры принтера, печать из этого приложения невозможна.

»»» **Примечание.**

- Параметры принтера могут отличаться в различных приложениях и моделях устройств. Как правило, при выборе элемента **Печать (Print)** и указании имени модели в отображаемые параметры принтера будут включены следующие четыре параметра:



- Принтер: выберите модель, которая может использоваться в беспроводной ЛС.
- Копии: выберите количество копий для печати.
- Двусторонняя печать: если модель поддерживает двустороннюю печать, можно выбрать **Вкл. (On)** или **Выкл. (Off)**.
- Диапазон: диапазон страниц может использоваться только с определенными приложениями и типами файлов (например, с PDF-файлами).

5. Для элемента **1 копия (1 Copy)** нажимайте кнопки **+** или **-**, чтобы установить требуемое число копий.
6. Для элемента **Двусторонняя печать (Duplex Printing)** нажмите **Вкл. (On)**, чтобы включить двустороннюю печать, или нажмите **Выкл. (Off)**, чтобы выключить эту функцию.
7. При печати файла с несколькими страницами, например файла PDF, щелкните **Диапазон (Range)**, а затем выберите **Все страницы (All Pages)** или выберите диапазон страниц для печати.
8. Выберите **Печать (Print)**.

При печати принтер будет использовать указанные параметры печати.

## Размер бумаги

При работе с AirPrint размер бумаги выбирается автоматически в соответствии с тем, какое приложение используется на устройстве Apple и в каком регионе используется AirPrint.

При использовании приложения Apple для работы с фотографиями по умолчанию в Японии используется размер бумаги «L», а в других странах и регионах — размер 4 x 6 дюймов.

Когда документы печатаются из приложения Safari компании Apple, по умолчанию для размера бумаги в США устанавливается значение «letter», а в Японии и Европе — A4.

### »»» Внимание!

- Приложение может поддерживать различные размеры бумаги.

## Проверка состояния печати

В процессе печати значок **Печать (Print)** отображается в списке последних использованных приложений. Он может использоваться для проверки хода выполнения печати.

Для отображения списка последних использованных приложений дважды нажмите кнопку **НАЧАЛО (HOME)** на устройстве Apple. Значок **Печать (Print)** отображается в нижней части экрана **НАЧАЛО (HOME)**.



## Удаление задания печати

Чтобы удалить задание печати с помощью AirPrint, воспользуйтесь одним из следующих методов:

- С устройства: если принтер оборудован ЖК-монитором, воспользуйтесь панелью управления, чтобы отменить задание печати.  
Если принтер не оборудован ЖК-монитором, нажмите кнопку **Стоп (Stop)** на устройстве, чтобы отменить задание печати.
- С устройства Apple: дважды нажмите кнопку **НАЧАЛО (HOME)** на устройстве Apple. Легко коснитесь значка **Печать (Print)** и откройте список заданий печати. Легко коснитесь задания печати, которое нужно отменить, и выберите **Отменить печать (Cancel Print)**.

## AirPrint Устранение неполадок

Если печать документа не выполняется, проверьте следующее:

1. Убедитесь, что устройство включено. Если устройство включено, выключите и снова включите его, затем проверьте, устранена ли проблема.
2. Убедитесь, что устройство подключено локальной сетью к той же подсети, что и устройство, на котором установлена iOS.
3. Убедитесь, что в устройстве достаточно бумаги и чернил.
4. Если принтер оборудован ЖК-монитором, проверьте, отображается ли на ЖК-мониторе сообщение об ошибке.

Если проблема не устранена, выполните печать с помощью драйвера принтера на компьютере и проверьте возможность обычной печати документа на устройстве.

Если документ не печатается, обратитесь к *Онлайн-руководство* для модели устройства.

**»» Примечание.**

- После включения устройства может потребоваться несколько минут для установки связи устройства по беспроводному соединению локальной сети. Убедитесь, что устройство подключено к беспроводной локальной сети, затем повторите печать.
- Если служба Bonjour на устройстве выключена, AirPrint не может использоваться. Проверьте настройки локальной сети на устройстве, затем включите Bonjour.

**»» Примечание.**

- Окна, используемые в описаниях, могут отличаться от окон, отображаемых на продукте Apple или в приложении.

## Использование службы «Печатать из эл. почты»

Служба **Печатать из эл. почты (Print from E-mail)** позволяет легко печатать вложенные файлы. Нужно только вложить изображение или документ со своего компьютера или смартфона и отправить сообщение электронной почты.

Вы можете легко печатать на расстоянии, например в дороге. Ваши родные и друзья также смогут выполнять печать после предварительной регистрации.

**Печатать из эл. почты (Print from E-mail)** можно использовать на любом принтере Canon, поддерживающем эту службу.



### Проверка окружающей среды

Сначала проверьте среду выполнения.

- **Сетевая среда**

Этот продукт необходимо подключить к локальной сети с доступом к Интернету.

#### »»» Внимание!

- Пользователь должен оплатить стоимость доступа к Интернету.
- В некоторых регионах/странах эта функция может быть недоступна.
- В зависимости от модели принтера эта функция может быть недоступна.

- **Версия программного обеспечения (микропрограммы) принтера**

Если на принтере установлена ранняя версия микропрограммы (до версии 2.000), ее необходимо обновить.

Обновить микропрограмму можно с помощью службы **Удаленный польз. интерфейс (Remote UI)** или с вашего принтера.

Сведения о процедуре обновления с помощью службы **Удаленный польз. интерфейс (Remote UI)** см. в [инструкциях по использованию службы «Удаленный польз. интерфейс»](#).

Сведения о процедуре обновления с помощью принтера см. в разделе «Обновление микропрограмм» для вашей модели принтера на главной странице документа *Онлайн-руководство*.

### Подготовка к использованию службы Печатать из эл. почты (Print from E-mail)

Чтобы использовать службу **Печатать из эл. почты (Print from E-mail)**, необходимо зарегистрировать принтер путем ввода сведений о владельце принтера.



1. Напечатайте URL-ссылку на страницу регистрации принтера и PIN-код.
2. Перейдите по напечатанной URL-ссылке и введите адрес электронной почты владельца и другие необходимые сведения.
3. Проверьте получение сообщения, отправленного на введенный вами адрес электронной почты.
4. Перейдите по URL-ссылке, указанной в сообщении электронной почты, и завершите регистрацию принтера.

#### »»» **Примечание.**

- Адрес электронной почты, отображаемый на экране после завершения регистрации, будет использоваться только для службы **Печатать из эл. почты (Print from E-mail)**.

➔ [Подробнее о процедуре регистрации см. здесь](#)

## Печать с компьютера или смартфона

1. Подготовьте файл, который нужно напечатать

Количество, размеры и форматы файлов, используемые этой функцией печати, указаны ниже.

Поддерживаемые форматы файлов

- Файлы Adobe PDF
- Файлы JPEG

#### »»» **Внимание!**

- Можно печатать только файлы, вложенные в сообщение электронной почты. Нельзя печатать сообщения электронной почты.
- Нельзя печатать зашифрованные файлы Adobe PDF, защищенные паролем файлы и файлы, печать которых запрещена.
- Нельзя печатать вложенные сжатые файлы.
- Нельзя печатать файлы, формат которых отличается от Adobe PDF и JPEG.

Поддерживаемое количество и размеры файлов

- Можно печатать до 10 вложенных файлов.
- Максимальный размер сообщения электронной почты с вложенными файлами составляет 5 МБ.



## »»» Примечание.

- Размер сообщения электронной почты определяется по размеру всего передаваемого файла, в том числе сообщения и заголовка.  
Поэтому иногда невозможно напечатать вложенный файл, даже если его размер не достигает 5 МБ.
- Нельзя напечатать вложенный файл JPEG, если его размер составляет менее 10 КБ.

2. В сообщении электронной почты вложите файл, который нужно напечатать, со своего компьютера или смартфона и отправьте его на адрес электронной почты для печати.

Чтобы проверить адрес принтера, выполните одно из указанных ниже действий с панели управления этого устройства.

- С панели управления этого устройства перейдите в главное окно и выберите 

 **Настройка (Setup)** ->  **Настройка веб-службы (Web service setup)** -> **Настройка подключ. веб-служб (Web service connection setup)** -> **Настройка печати из эл. почты (Print from E-mail setup)** -> **Проверка адреса для печати (Check address for printing)**.

- С панели управления этого устройства выберите  **Веб-служба (Web service)** ->



**Настройка веб-службы (Web service setup)** -> **Параметры облака (Cloud settings)** -> **Настройка печати из эл. почты (Print from E-mail setup)** -> **Проверка адреса для печати (Check address for printing)**.

## »»» Внимание!

- Вы не сможете использовать службу во время ее сервисного обслуживания.

## Использование службы несколькими пользователями

Чтобы разрешить нескольким пользователям использовать эту функцию, их (кроме владельца принтера) необходимо зарегистрировать.

1. Владелец принтера со своего компьютера или смартфона должен перейти по URL-ссылке службы для входа в систему (<https://pr.mp.c-ij.com/po>) и войти.
2. Выберите имя принтера, к которому нужно добавить пользователя. Выберите **Параметры пользователей (Member Settings)** -> **Добавить (Add)** и введите адрес электронной почты пользователя, а затем щелкните **Регистрация (Register)**.

На адрес электронной почты нового зарегистрированного пользователя будет отправлено сообщение, содержащее URL-ссылку на страницу регистрации пользователя.

3. Зарегистрированный пользователь должен перейти по URL-ссылке, указанной в сообщении электронной почты, и завершить регистрацию.

Эту службу можно использовать с зарегистрированного адреса электронной почты.

## »»» Примечание.

- Можно зарегистрировать до 500 пользователей.

## Устранение неполадок службы Печатать из эл. почты (Print from E-mail)



- ➔ [Печать документа не выполняется](#)
- ➔ [Если не удается зарегистрировать или удалить службу](#)
- ➔ [Если не удается выполнить печать после ремонта принтера](#)

### Печать документа не выполняется

Если печать документа не выполняется, проверьте следующее:

- Убедитесь, что принтер включен.  
Если принтер включен, выключите и снова включите его, а затем проверьте, устранена ли проблема.
- Проверьте подключение принтера к сети.
- Проверьте наличие доступа к Интернету в локальной сети, к которой подключен принтер.
- Проверьте, отображается ли на ЖК-мониторе принтера сообщение об ошибке.  
Если проблема не устранена, выполните печать с помощью драйвера принтера на компьютере и проверьте возможность обычной печати документа на принтере.  
Если не удастся напечатать документ, см. электронное руководство (инструкции по эксплуатации), поставляемое с принтером.
- Убедитесь, что формат файла, вложенного в сообщение электронной почты, — Adobe PDF или JPEG.
- Проверьте правильность ввода адреса электронной почты получателя.  
Чтобы проверить адрес принтера, выполните одно из указанных ниже действий с панели управления этого устройства.

- С панели управления этого устройства перейдите в главное окно и выберите 

 **Настройка (Setup)** ->  **Настройка веб-службы (Web service setup)** -> **Настройка подключ. веб-служб (Web service connection setup)** -> **Настройка печати из эл. почты (Print from E-mail setup)** -> **Проверка адреса для печати (Check address for printing)**.

- С панели управления этого устройства выберите  **Веб-служба (Web service)** ->

 **Настройка веб-службы (Web service setup)** -> **Параметры облака (Cloud settings)** -> **Настройка печати из эл. почты (Print from E-mail setup)** -> **Проверка адреса для печати (Check address for printing)**.

- Убедитесь, что адрес электронной почты пользователя для использования этой службы зарегистрирован.  
Чтобы просмотреть информацию об ошибке, владелец принтера должен перейти по URL-ссылке для входа в систему (<https://pr.mp.c-ij.com/po>).
- На экране **Статус печати (Print Status)** щелкните **Перейти к окну журнала печати (Go to Print History Screen)** и проверьте журнал отправленных заданий. Можно просмотреть информацию об ошибке.

Чтобы просмотреть информацию об ошибке, владелец принтера должен перейти по URL-ссылке для входа в систему (<https://pr.mp.c-ij.com/po>).

## »»» Примечание.

- При подключении к беспроводной локальной сети после включения принтера может потребоваться несколько минут для установки связи. Убедитесь, что принтер подключен к беспроводной локальной сети, а затем выполните печать.

## Если не удастся зарегистрировать или удалить службу

Если не удается зарегистрировать службу

- Если на панели управления принтера отображается сообщение "Сбой при регистрации для "Печатать из эл. почты".", возможно, регистрация для **Печатать из эл. почты (Print from E-mail)** не будет завершена своевременно. Нажмите кнопку **ОК**, чтобы отключить сообщение об ошибке, и начните с начала.
- Убедитесь, что версия микропрограммы принтера обновлена.



Если не поступает сообщение электронной почты с URL-ссылкой для завершения регистрации

- Возможно, введен неправильный адрес электронной почты. Подождите примерно 30 минут и выполните печать URL-ссылки для регистрации принтера и PIN-кода с помощью панели управления. Затем повторите процедуру регистрации с начала.

Если не удается удалить службу

- Если на панели управления принтера отображается сообщение "Сбой при подключении к "Печатать из эл. почты". Была удалена информация только на данном принтере.", возможно, регистрационные сведения в службе не удастся удалить даже несмотря на то, что информация **Печатать из эл. почты (Print from E-mail)**, сохраняемая в устройстве, удалена. Нажмите **ОК**, чтобы отключить сообщение об ошибке, затем перейдите по URL-ссылке службы для входа в систему (<https://pr.mp.c-ij.com/po>), чтобы удалить сведения о регистрации.
- Если информацию службы **Печатать из эл. почты (Print from E-mail)**, которая хранится на этом устройстве, не удастся удалить даже после удаления регистрационных сведений из службы, удалите регистрационные сведения с помощью функции **Отмена регистрации для зарегистрированного(ых) принтера(ов) (Deregistration of Registered Printer(s))** одним из указанных ниже способов.

- С панели управления этого устройства перейдите в главное окно и выберите 

 **Настройка (Setup)** ->  **Настройка веб-службы (Web service setup)** -> **Настройка подключ. веб-служб (Web service connection setup)** -> **Настройка печати из эл. почты (Print from E-mail setup)** -> **Отмена регистрации для зарегистрированного(ых) принтера(ов) (Deregistration of Registered Printer(s))**.

- С панели управления этого устройства выберите  **Веб-служба (Web service)** ->

 **Настройка веб-службы (Web service setup)** -> **Параметры облака (Cloud settings)** -> **Настройка печати из эл. почты (Print from E-mail setup)** -> **Отмена регистрации для зарегистрированного(ых) принтера(ов) (Deregistration of Registered Printer(s))**.



## Если не удастся выполнить печать после ремонта принтера

Повторная регистрация принтера и его владельца

- Во время ремонта принтера все зарегистрированные сведения удаляются, после чего невозможно использовать службу **Печатать из эл. почты (Print from E-mail)**.

Если требуется снова использовать эту службу, необходимо повторно зарегистрировать принтер и его владельца.

Сведения о процедуре повторной регистрации см. в разделе [Подготовка к использованию службы «Печатать из эл. почты»](#).

Даже если кроме владельца принтера были зарегистрированы другие пользователи, повторите процедуру регистрации, начиная [с этого места](#).

## Товарные знаки

- Windows является товарным знаком или зарегистрированным товарным знаком Microsoft Corporation в США и других странах.
- Windows Vista является товарным знаком или зарегистрированным товарным знаком Microsoft Corporation в США и других странах.
- Mac OS, Bonjour, iPad, iPhone, iPod touch и Safari являются товарными знаками корпорации Apple Inc., зарегистрированными в США и других странах. AirPrint и логотип AirPrint являются товарными знаками корпорации Apple Inc.
- IOS является товарным знаком или зарегистрированным товарным знаком компании Cisco в США, других странах и используется по лицензии.
- Все остальные названия компаний и продуктов, упоминаемые здесь, могут являться товарными знаками или зарегистрированными товарными знаками их соответствующих компаний.

# Подготовка к использованию службы «Печатать из эл. почты»

Чтобы напечатать с помощью этой службы фотографию или документ, необходимо выполнить указанные ниже действия и зарегистрировать устройство.

## Печать URL-ссылки на страницу регистрации принтера и PIN-кода

Сначала напечатайте URL-ссылку на страницу регистрации принтера и PIN-код.

Убедитесь, что в устройстве достаточно чернил, а затем выполните печать с помощью панели управления устройства.

1. Проверьте подключение устройства к сети.

### »»» Внимание!

- Этот продукт необходимо подключить к локальной сети с доступом к Интернету.

2. С панели управления этого устройства перейдите на главную страницу и выберите **Регистрация принтера (Register printer)** одним из указанных ниже способов.

- С панели управления этого устройства перейдите в главное окно и выберите



**Настройка (Setup)** ->  **Настройка веб-службы (Web service setup)** -> **Настройка подключ. веб-служб (Web service connection setup)** -> **Настройка печати из эл. почты (Print from E-mail setup)** -> **Регистрация принтера (Register printer)**.

- С панели управления этого устройства перейдите в главное окно и выберите



**Веб-служба (Web service)** ->  **Настройка веб-службы (Web service setup)** -> **Параметры облака (Cloud settings)** -> **Настройка печати из эл. почты (Print from E-mail setup)** -> **Регистрация принтера (Register printer)**.

3. Следуя инструкциям на экране, выполните печать URL-ссылки для регистрации принтера и PIN-кода.

### »»» Внимание!

- Не выключайте питание до завершения регистрации устройства. Перейти по напечатанному URL-адресу и войти необходимо в течение 25 минут.
- Если регистрация будет отменена до ее завершения, повторите процедуру печати регистрационных сведений.

## Переход по напечатанной URL-ссылке и ввод адреса электронной почты владельца и других необходимых сведений

Затем введите адрес электронной почты владельца и другие необходимые сведения.

1. Перейдите по напечатанной URL-ссылке в веб-браузере компьютера и щелкните **Войти (Log In)**.

2. В окне соглашения выберите **Принимаю (Agree)**.

**»»» Внимание!**

- Если не выбрать **Принимаю (Agree)** в окне соглашения, вы не сможете зарегистрировать владельца принтера.

3. Введите адрес электронной почты владельца принтера и щелкните **Далее (Next)**.

**»»» Внимание!**

- Сообщение электронной почты с необходимыми сведениями для завершения регистрации будет отправлено на введенный адрес электронной почты владельца принтера.
- Если установлен прием, зависящий от домена, измените настройки так, чтобы получать почту с адреса info@mp.c-ij.com.

**»»» Примечание.**

- Адрес электронной почты владельца принтера невозможно изменить после регистрации владельца принтера.  
Чтобы изменить адрес электронной почты, удалите регистрацию принтера и повторно зарегистрируйте владельца принтера с помощью нового адреса электронной почты. При этом вся ранее зарегистрированная информация будет удалена.
- Уведомление автоматически отправляется на зарегистрированный адрес электронной почты во время запуска печати или сервисного обслуживания.

4. В окне **Регистрация владельца принтера (Printer Owner Registration)** введите сведения, указанные ниже, а затем щелкните **Далее (Next)**.

**Имя пользователя (User Name)**

Введите любое имя.

Введенное имя будет отображаться на странице входа.

**»»» Внимание!**

- Максимальное число вводимых символов составляет 30.

**Язык (Language)**

Выберите используемый язык.

Выбранный язык будет использоваться для отправки уведомлений электронной почты, например уведомлений о запуске печати.

**Часовой пояс (Time Zone)**

Ознакомьтесь с содержимым [этого раздела](#), а затем выберите стандартное время города, ближайшего к месту вашего проживания.

**Формат отображения даты/времени (Date/Time Display Format)**

Выберите необходимый формат. Выбранный формат будет применяться к значениям даты/времени, отображаемым на экранах и в уведомлениях электронной почты этой службы.

**Переход на летнее время (Daylight Saving Time)**

Этот параметр привязывается к параметру **Часовой пояс (Time Zone)** и применяется к значениям даты/времени, отображаемым на экранах и в уведомлениях электронной почты этой

службы.

Если выбрать **ВКЛ. (ON)**, при отображении значений даты/времени к значению параметра **Часовой пояс (Time Zone)** будет добавлен 1 час.

5. В окне **Регистрация принтера (Printer Registration)** введите **Имя принтера (Printer Name)**, а затем щелкните **Подтверждение (Confirm)**.

Введите любое имя, с помощью которого вы сможете идентифицировать принтер.

**»»» Внимание!**

- Максимальное число вводимых символов составляет 30.

6. В окне **Подтвердить регистрацию владельца (Confirm Owner Registration)** проверьте регистрационные сведения, а затем щелкните **Регистрация (Register)**.

Отобразится временный пароль.

**»»» Внимание!**

- Отображаемый временный пароль не указывается в уведомлении электронной почты. Обязательно запишите его, прежде чем закрывать окно.

## Проверка получения сообщения, отправленного на введенный вами адрес электронной почты

На адрес электронной почты владельца принтера отправляется сообщение, содержащее URL-ссылку, с помощью которой нужно завершить регистрацию.

## Переход по URL-ссылке, указанной в сообщении электронной почты, и завершение регистрации принтера

1. Перейдите по URL-ссылке, указанной в сообщении электронной почты.

**»»» Внимание!**

- Регистрацию необходимо завершить в течение 30 минут.

2. Введите зарегистрированный адрес электронной почты владельца принтера и временный пароль, а затем щелкните **Войти (Log In)**.

3. Установите свой пароль и щелкните **Регистрация (Register)**.

После установки пароля отобразится адрес электронной почты принтера и URL-адрес службы, и регистрация принтера будет завершена.

**»»» Внимание!**

- При вводе пароля действуют указанные ниже ограничения символов.
  - Пароль должен содержать не менее 8 символов.
  - Можно вводить однобайтовые буквы верхнего и нижнего регистра, а также однобайтовые числа.
  - Сочетайте в пароле различные типы разрешенных символов.

- Отображаемый адрес электронной почты принтера и URL-адрес страницы входа не отправляются. Обязательно запишите эти адреса, прежде чем закрывать окно.

## Список часовых поясов

<b>(UTC-12:00)</b>	Западная линия перемены даты
<b>(UTC-11:00)</b>	О-в Мидуэй
<b>(UTC-10:00)</b>	Гавайи
<b>(UTC-09:00)</b>	Аляска
<b>(UTC-08:00)</b>	Тихуана, Нижняя Калифорния, Тихоокеанское время (США и Канада)
<b>(UTC-07:00)</b>	Аризона, Чиуауа, Ла-Пас, Масатлан, Горное время (США и Канада)
<b>(UTC-06:00)</b>	Гвадалахара, Мехико, Монтеррей, Саскачеван, Центральная Америка, Центральное время (США и Канада)
<b>(UTC-05:00)</b>	Индиана (восток), Богота, Лима, Кито, Восточное время (США и Канада), Каракас
<b>(UTC-04:00)</b>	Асунсьон, Сантьяго, Джорджтаун, Ла-Пас, Сан-Хуан, Манаус, Атлантическое время (Канада), Ньюфаундленд
<b>(UTC-03:00)</b>	Кайенна, Гренландия, Буэнос-Айрес, Бразилиа, Монтевидео
<b>(UTC-02:00)</b>	Среднеатлантическое время
<b>(UTC-01:00)</b>	Азорские о-ва, Кабо-Верде
<b>(UTC+00:00)</b>	Касабланка, Дублин, Эдинбург, Лиссабон, Монровия, Рейкьявик, время в формате UTC
<b>(UTC+01:00)</b>	Амстердам, Берлин, Берн, Рим, Стокгольм, Вена, Сараево, Скопье, Варшава, Загреб, Брюссель, Копенгаген, Мадрид, Париж, Белград, Братислава, Будапешт, Любляна, Прага, Западное центральноафриканское время
<b>(UTC+02:00)</b>	Афины, Бухарест, Стамбул, Амман, Виндхук, Иерусалим, Каир, Хараре, Претория, Бейрут, Хельсинки, Киев, Рига, София, Таллинн, Вильнюс, Минск
<b>(UTC+03:00)</b>	Кувейт, Эр-Рияд, Тбилиси, Найроби, Багдад, Москва, Санкт-Петербург, Волгоград, Тегеран
<b>(UTC+04:00)</b>	Абу-Даби, Маскат, Ереван, Баку, Порт-Луи, Кабул
<b>(UTC+05:00)</b>	Исламабад, Карачи, Екатеринбург, Ташкент, Шри-Джаяварденепура-Котте, Ченнай, Калькутта, Нью-Дели, Катманду
<b>(UTC+06:00)</b>	Астана, Дакка, Алматы, Новосибирск, Янгон
<b>(UTC+07:00)</b>	Красноярск, Бангкок, Ханой, Джакарта
<b>(UTC+08:00)</b>	Иркутск, Улан-Батор, Куала-Лумпур, Сингапур, Перт, Тайбэй, Пекин, Чунцин, Гонконг, Урумчи
<b>(UTC+09:00)</b>	Сеул, Якутск, Осака, Саппоро, Токио, Аделаида, Дарвин
<b>(UTC+10:00)</b>	Владивосток, Канберра, Мельбурн, Сидней, Гуам, Порт-Морсби, Брисбен, Хобарт
<b>(UTC+11:00)</b>	Магадан, Соломоновы о-ва, Новая Каледония
<b>(UTC+12:00)</b>	Окленд, Веллингтон, Фиджи, Маршалловы о-ва, Петропавловск-Камчатский
<b>(UTC+13:00)</b>	Самоа, Нукуалофа

## Обзор устройства

- ➔ [Руководство по безопасности](#)
  - ➔ [Меры предосторожности](#)
  - ➔ [Нормативная информация и информация, связанная с безопасностью](#)
- ➔ [Основные компоненты и основные команды](#)
  - ➔ [Основные компоненты](#)
  - ➔ [Об электропитании устройства](#)
  - ➔ [ЖК-дисплей и панель управления](#)
- ➔ [Загрузка бумаги и оригинальных документов](#)
  - ➔ [Загрузка бумаги](#)
  - ➔ [Загрузка оригиналов](#)
  - ➔ [Вставка карты памяти](#)
- ➔ [Замена чернильного контейнера](#)
  - ➔ [Замена чернильного контейнера](#)
  - ➔ [Проверка состояния чернил](#)
- ➔ [Обслуживание](#)
  - ➔ [Если печать стала бледной или цвета печатаются некорректно](#)
  - ➔ [Обслуживание с компьютера](#)
  - ➔ [Чистка устройства](#)
- ➔ [Изменение настроек устройства](#)
  - ➔ [Изменение настроек устройства с компьютера](#)
  - ➔ [Изменение параметров устройства на ЖК-дисплее](#)
  - ➔ [Настройка слота карты памяти в качестве гнезда карты памяти компьютера](#)
- ➔ [Информация о сетевом подключении](#)
  - ➔ [Полезная информация о сетевом подключении](#)
- ➔ [О передаче данных по сети](#)
  - ➔ [Изменение и подтверждение сетевых параметров](#)
  - ➔ [Приложение для передачи данных по сети](#)
- ➔ [Рекомендации по обеспечению оптимального качества печати](#)
  - ➔ [Полезные сведения о чернилах](#)
  - ➔ [Что нужно проверить для успешного выполнения печати](#)
  - ➔ [Обязательно задайте параметры бумаги после ее загрузки](#)
  - ➔ [Отмена задания печати](#)
  - ➔ [Рекомендации по обеспечению стабильного качества печати](#)
  - ➔ [Меры предосторожности при транспортировке устройства](#)
- ➔ [Законодательные ограничения на использование продукта и изображений](#)
- ➔ [Технические характеристики](#)

# Руководство по безопасности

- Меры предосторожности
- Нормативная информация и информация, связанная с безопасностью



# Меры предосторожности

## Выбор местоположения

Не устанавливайте устройство на нестабильную или вибрирующую поверхность.

Не устанавливайте устройство в местах с повышенной запыленностью или влажностью, под прямым воздействием солнечных лучей, за пределами закрытых помещений или близко к источникам тепла.

Чтобы избежать риска возгорания или электрического удара, используйте устройство в условиях эксплуатации, указанных в документе Электронное руководство.

Не устанавливайте устройство на толстый плед или коврик.

Не прислоняйте устройство задней стороной к стене.

## Электропитание

Убедитесь, что область вокруг электрической розетки поддерживается в чистоте, и вы можете легко отсоединить шнур питания при необходимости.

Никогда не отсоединяйте кабель питания, потянув за шнур.

Выдергивание кабеля может привести к повреждению кабеля питания, что может стать причиной возгорания или удара электрическим током.

Не используйте удлинитель.

## Обслуживание устройства

Не допускайте попадания рук или пальцев внутрь устройства во время печати.

При перемещении устройства держите его за оба края.

В случае, если вес устройства превышает 14 кг, рекомендуется поднимать устройство вдвоем.

Случайное падение устройства приведет к его повреждению.

Для получения информации о весе устройства, обратитесь к документу Электронное руководство.

Не устанавливайте никаких предметов на устройство.

Не помещайте особенно металлических вещей (зажимов для бумаги, скрепок и т.д.) или емкостей с легковоспламеняющимися веществами (спиртосодержащие вещества, разбавители и т.д.) на верхнюю крышку устройства.

Не транспортируйте и не используйте устройство в наклонном, вертикальном или перевернутом положении: это может привести к утечке чернил и повреждению устройства.

## Обслуживание устройства (для многофункционального принтера)

При помещении толстой книги на стекло сканера не прижимайте крышку документа с усилием. Стекло сканера может разбиться и травмировать пользователя.

## Печатающие головки/чернильницы и картриджи FINE

Держите чернильницы в недоступном для детей месте.

В том случае, если чернила\* случайно попали в рот или были проглочены, прополощите рот или выпейте один-два стакана воды.

При возникновении болезненных или неприятных ощущений немедленно обратитесь к врачу.

\* Бесцветные чернила содержат соли азотной кислоты (для моделей, в которых используются бесцветные чернила).

Если чернила попали в глаза, немедленно промойте их водой.

Если чернила попали на кожу, немедленно вымойте ее с мылом.

Если раздражение глаз или кожи не проходит немедленно обратитесь к врачу.

Не прикасайтесь к контактам печатающей головки или к картриджам FINE после печати.  
Металлические части устройства могут быть очень горячими и послужить причиной ожогов.  
Не бросайте чернильницы и картриджи FINE в огонь.  
Не пытайтесь разобрать или изменить печатающие головки, чернильницы и картриджи FINE.

## **Нормативная информация и информация, связанная с безопасностью**

### **Международная программа ENERGY STAR®**

Как участник программы ENERGY STAR корпорация Canon Inc. убедилась, что данное изделие удовлетворяет основным рекомендациям ENERGY STAR по экономии электроэнергии.



### **Об утилизации батарейки (для моделей, в которых используется литиевая батарейка)**

Утилизируйте использованные батарейки в соответствии с местными правилами.

## Основные компоненты и основные команды

- Основные компоненты
- Об электропитании устройства
- ЖК-дисплей и панель управления

## Основные компоненты

- Вид спереди
- Вид сзади
- Вид внутренних частей
- Панель управления

## Вид спереди

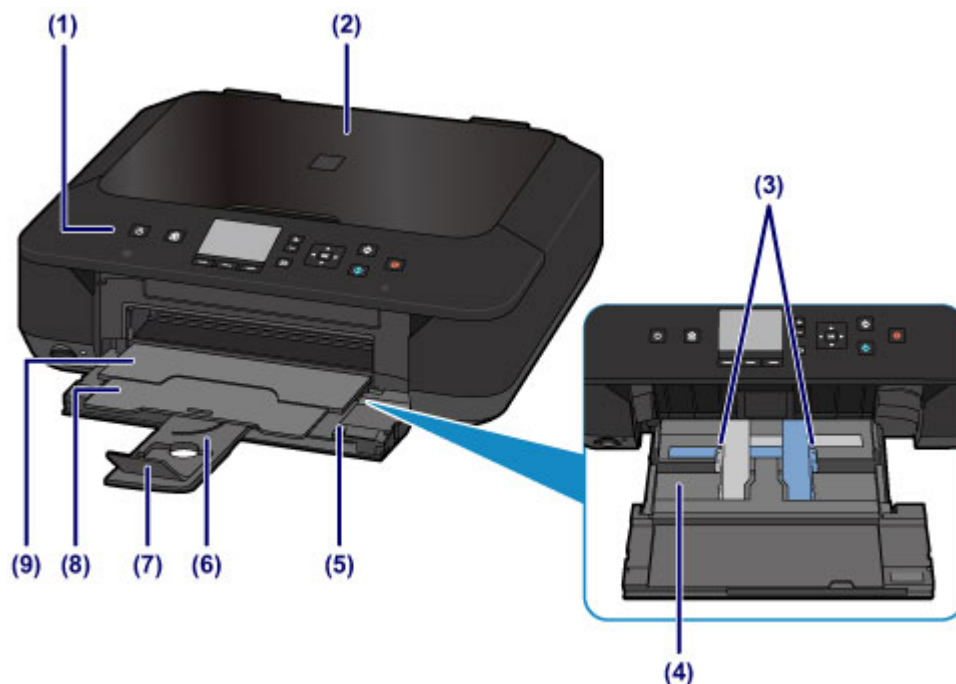

### **(1) панель управления**

Используйте для изменения параметров устройства или управления им. Также поднимите и откройте для замены чернильного контейнера, проверки индикатора чернильницы или извлечения бумаги, застрявшей в устройстве.

➔ [Панель управления](#)

### **(2) крышка сканера**

Откройте для загрузки оригинала на стекло рабочей поверхности.

### **(3) направляющие бумаги**

Сдвиньте, чтобы совместить с обеими сторонами стопки бумаги.

### **(4) устройство подачи**

Загружайте бумагу различных размеров или типов, которые используются в данном устройстве. Два или более листов бумаги одного типа и размера можно загрузить одновременно и автоматически подавать на печать по одному листку.

➔ [Загрузка обычной бумаги или фотобумаги](#)

➔ [Загрузка конвертов](#)

### **(5) передний лоток**

Откройте, чтобы загрузить бумагу или выполнить печать.

### **(6) упор для бумаги**

Выдвигается для загрузки бумаги в передний лоток.

### **(7) дополнительный лоток приема бумаги**

Открывается для поддержки выходящей бумаги.

### **(8) упор для выходящей бумаги**

Выдвигается для поддержки выходящей бумаги.

### **(9) лоток приема бумаги**

Выводится бумага после печати. Откройте до начала печати.

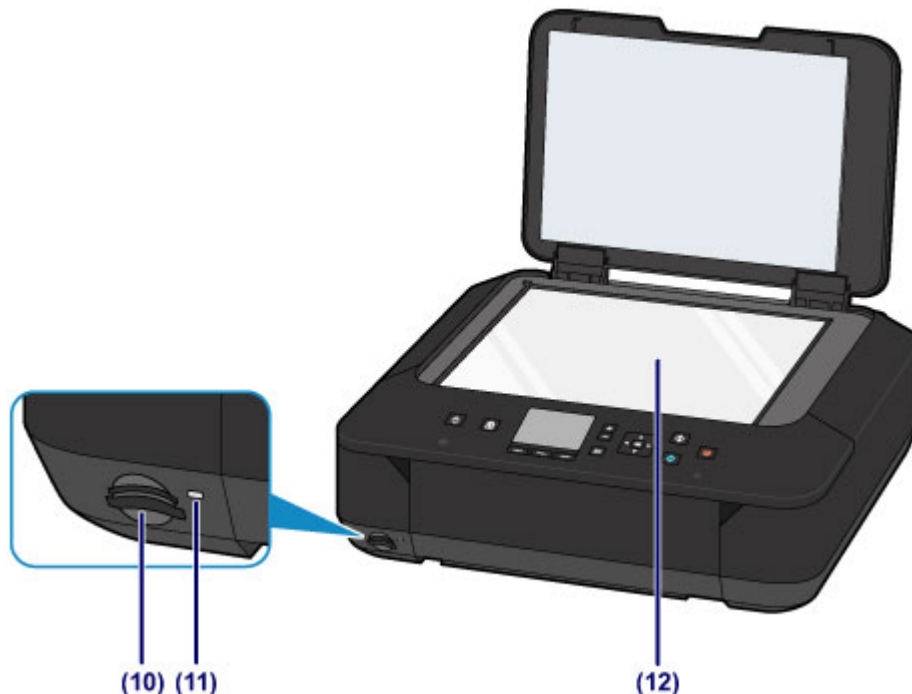

### **(10) слот карты памяти**

Вставьте карту памяти.

➔ **Перед вставкой карты памяти**

### **(11) Индикатор Доступ (Access)**

Горит или мигает, указывая состояние карты памяти.

➔ **Вставка карты памяти**

### **(12) стекло рабочей поверхности**

Загрузите оригинал для копирования или сканирования.

## Вид сзади

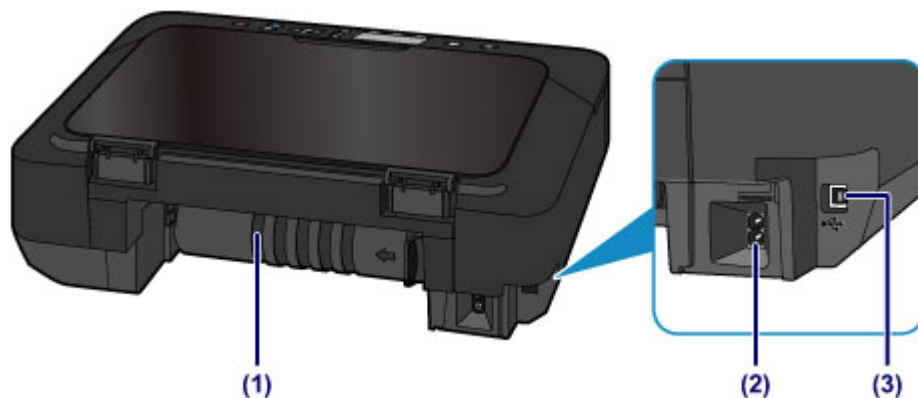

### (1) модуль подачи

Откройте для удаления замятой бумаги.

### (2) разъем кабеля питания

Подсоедините кабель питания, поставляемый в комплекте с устройством.

### (3) USB-порт

Подсоедините USB-кабель, чтобы подключить устройство к компьютеру.

### »»» Внимание!

- Не прикасайтесь к металлическому корпусу.
- Не вставляйте и не извлекайте USB-кабель, пока устройство печатает с компьютера или сканирует оригиналы на компьютер.



## Вид внутренних частей

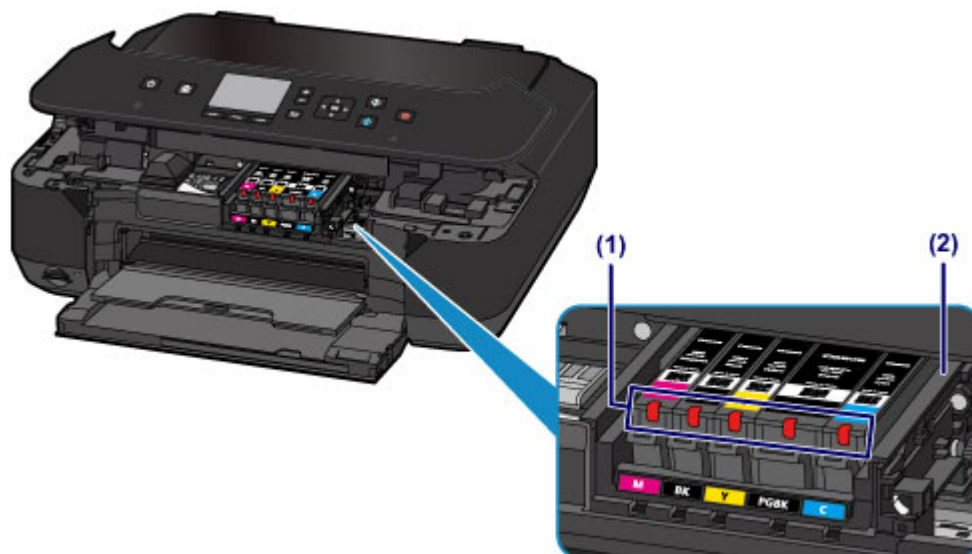

### (1) индикаторы чернил

Сигнализируют о состоянии чернильницы (светится красным или мигает).

➔ Проверка уровня чернил по индикаторам чернильниц

### (2) держатель печатающей головки

Печатающая головка предварительно установлена.

### »»» Примечание.

- Сведения о замене чернильного контейнера см. в разделе [Замена чернильного контейнера](#).

# Панель управления

\* В целях пояснения на приведенной ниже иллюстрации светятся все индикаторы панели управления.

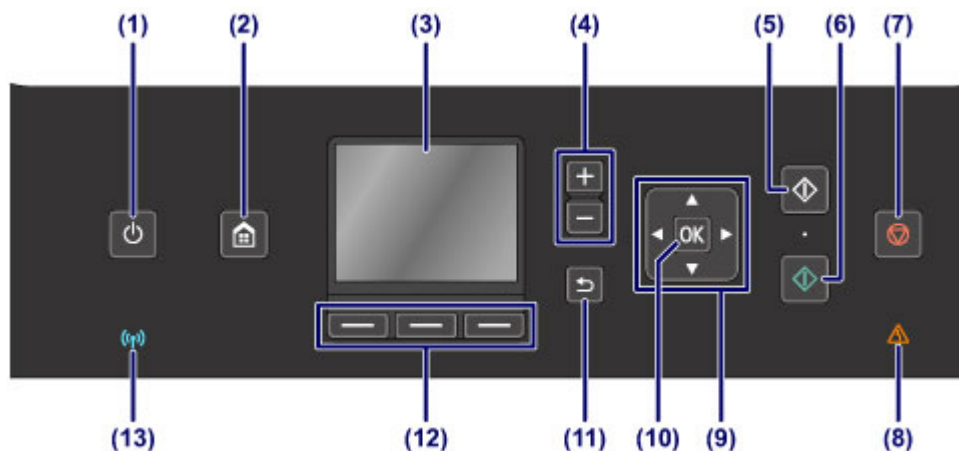

## (1) Кнопка ВКЛ (ON)/Индикатор ПИТАНИЕ (POWER)

Отключает питание устройства. Мигает белым, затем загорается зеленым, когда включено питание. Перед включением питания убедитесь, что крышка сканера закрыта.

➔ [Включение и выключение устройства](#)

## (2) Кнопка НАЧАЛО (HOME)

Используется для отображения экрана НАЧАЛО (HOME).

➔ [ЖК-дисплей и панель управления](#)

## (3) ЖК-дисплей (жидкокристаллический дисплей)

Служит для вывода сообщений, элементов меню и состояния выполнения операций. Перед выполнением печати можно также просматривать фотографии с карты-памяти.

➔ [Проверка включения питания](#)

## (4) Кнопки + -

Используются для указания количества копий при копировании или печати.

## (5) Кнопка Черный (Black)

Запускает копирование или сканирование в черно-белом режиме.

## (6) Кнопка Цветной (Color)

Запускает цветную печать, копирование, сканирование и т. п.

## (7) Кнопка Стоп (Stop)

Отменяет выполняемую операцию печати, копирования или сканирования.

## (8) Индикатор Аварийный сигнал (Alarm)

Горит или мигает оранжевым, если произошла ошибка, например в устройстве закончилась бумага или чернила.

### (9) Кнопки ▲, ▼, ◀ и ▶

Используются для выбора меню или элемента настройки.

➡ [ЖК-дисплей и панель управления](#)

### (10) Кнопка ОК

Завершает выбор меню или элемента настройки.

Исправляет ошибку, возникшую в процессе печати, или возобновляет нормальную работу устройства после извлечения застрявшей бумаги.

### (11) Кнопка Назад (Back)

Возврат ЖК-дисплея к предыдущему экрану.

### (12) Кнопки Функция (Function)

Используется для выбора меню на экране **НАЧАЛО (HOME)** или меню функций, отображаемого в нижней части ЖК-дисплея.

➡ [Использование кнопок Функция \(Function\)](#)

### (13) Индикатор Wi-Fi

Указывает состояние LAN (светится синим или мигает).

Горит:

выбрано **Беспров. сеть включена (Wireless LAN active)**.

Мигает:

выполняется печать или сканирование по беспроводной сети. Также мигает во время настройки подключения к беспроводной локальной сети.

## Об электропитании устройства

- Проверка включения питания
- Включение и выключение устройства
- Уведомление о штепселе шнура питания или шнуре питания
- Уведомление об отсоединении кабеля питания от электросети

## Проверка включения питания

Индикатор **ПИТАНИЕ (POWER)** горит белым, когда устройство включено.

Если горит индикатор **ПИТАНИЕ (POWER)**, это означает, что устройство включено, даже если ЖК-дисплей отключен.

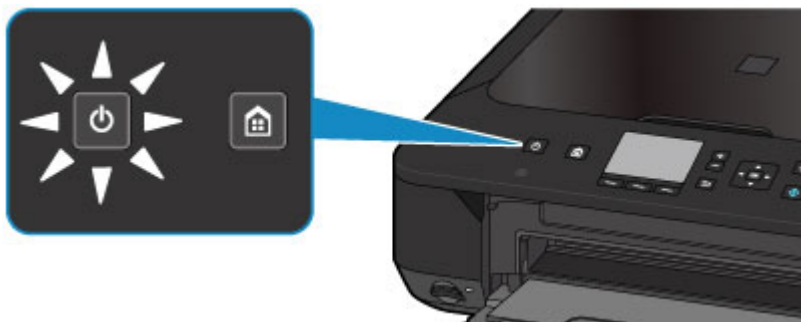

### »»» Примечание.

- Может пройти определенное время после включения устройства, чтобы устройство начало печатать.
- ЖК-дисплей автоматически выключается, если устройство не используется в течение примерно 5 минут. Чтобы включить дисплей, нажмите любую кнопку, кроме кнопки **ВКЛ (ON)**, или выполните операцию печати. Изменить время ожидания до отключения индикатора ЖК-дисплея нельзя.

# Включение и выключение устройства

## Включение питания устройства

1. Нажмите кнопку **ВКЛ (ON)**, чтобы включить устройство.

Индикатор **ПИТАНИЕ (POWER)** мигает, затем непрерывно светится белым светом.

➔ [Проверка включения питания](#)

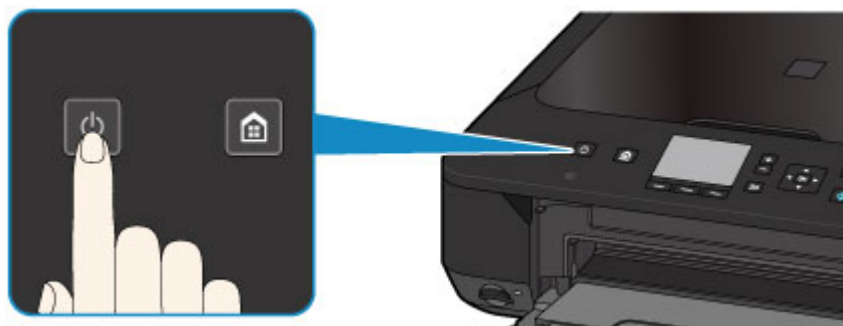

### »»» Примечание.

- Может пройти определенное время после включения устройства, чтобы устройство начало печатать.
- Если индикатор **Аварийный сигнал (Alarm)** светится или мигает оранжевым цветом, а на ЖК-дисплее отображается сообщение об ошибке, см. раздел [Отображается сообщение](#).

### Функция включения питания

- Можно настроить устройство на автоматическое включение питания, если задание печати или сканирования выполняется с компьютера, подключенного через USB-кабель или сеть. По умолчанию эта функция отключена.

На устройстве

➔ [О Параметры ECO](#)

С помощью компьютера

➔ [Управление питанием устройства](#)

## Выключение питания устройства

1. Нажмите кнопку **ВКЛ (ON)** для выключения устройства.

Если индикатор **ПИТАНИЕ (POWER)** перестал мигать, это означает, что устройство отключено.

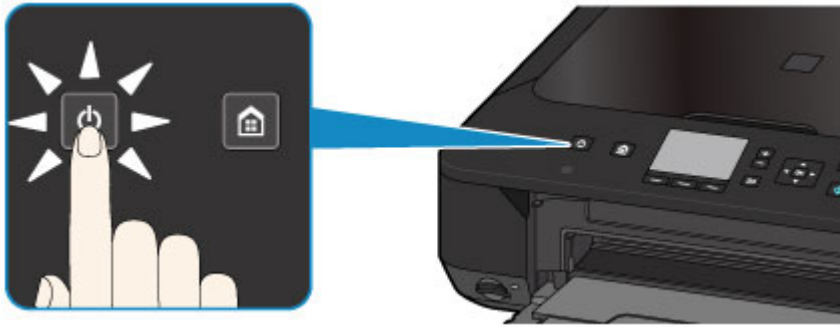

## »»» Внимание!

- Отсоединяя шнур питания после выключения устройства, обязательно убедитесь, что индикатор **ПИТАНИЕ (POWER)** не горит.
  - ➔ [Уведомление об отсоединении кабеля питания от электросети](#)

## »»» Примечание.

### Функция отключения питания

- Можно настроить устройство на автоматическое выключение питания, если в течение определенного промежутка времени не выполняются задания печати и на устройство не отправляются данные для печати. Это значение по умолчанию.
  - На устройстве
    - ➔ [О Параметры ECO](#)
  - С помощью компьютера
    - ➔ [Управление питанием устройства](#)

## Уведомление о штепселе шнура питания или шнуре питания

Отсоединяйте шнур питания раз в месяц, чтобы убедиться в отсутствии на разъеме и шнуре питания необычных признаков, описанных далее.

- Разъем или шнур питания горячие.
- Разъем или шнур питания заржавели.
- Разъем или шнур питания перегнуты.
- Разъем или шнур питания изношены.
- Разъем или шнур питания расщеплены.

### **Осторожно!**

- При обнаружении на разъеме или кабеля питания любых из перечисленных признаков отсоедините кабель питания и обратитесь в службу поддержки. Использование устройства при любом из указанных условий может привести к пожару или поражению электрическим током.

➔ [Уведомление об отсоединении кабеля питания от электросети](#)



## Уведомление об отсоединении кабеля питания от электросети

Чтобы отсоединить кабель питания, следуйте приведенным ниже инструкциям.

### »»» Внимание!

- При отсоединении кабеля питания нажмите кнопку **ВКЛ (ON)** и убедитесь, что индикатор **ПИТАНИЕ (POWER)** не горит. Отключение кабеля питания при включенном или мигающем индикаторе **ПИТАНИЕ (POWER)** может вызвать высыхание или загрязнение печатающей головки, в результате чего качество печати может ухудшиться.

1. Нажмите кнопку **ВКЛ (ON)** для выключения устройства.

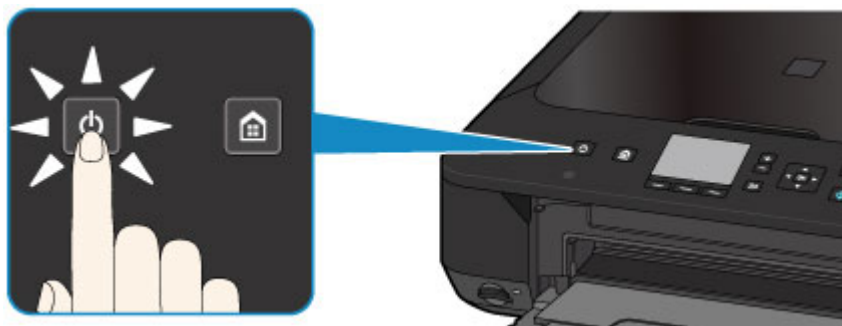

2. Убедитесь, что индикатор **ПИТАНИЕ (POWER)** не горит.

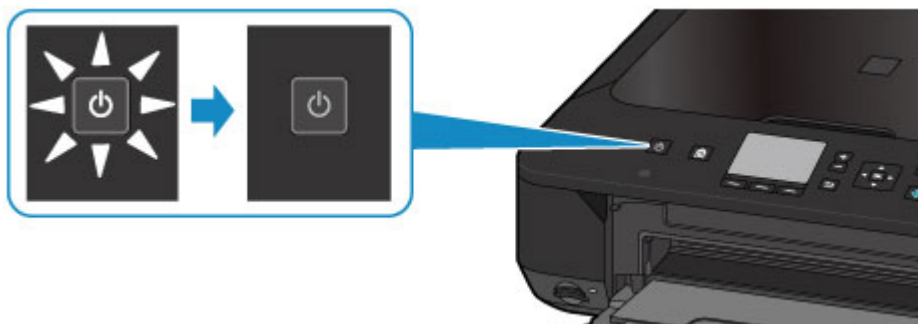

3. Отключите кабель питания.

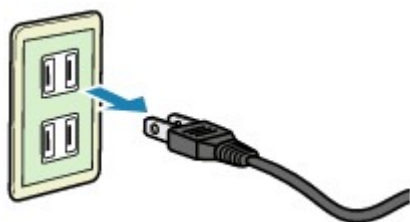

Характеристики кабеля питания зависят от страны или региона.

## ЖК-дисплей и панель управления

Устройство можно использовать для печати фотографий с карты памяти, создания копий, а также для сканирования оригиналов без компьютера.

Можно также использовать разнообразные функции устройства с помощью панели управления, начиная с экрана **НАЧАЛО (HOME)** на ЖК-дисплее.

Экран **НАЧАЛО (HOME)** разделен на три части. Кнопками **▲** и **▼** (**A**) можно переходить между экранами. На каждом экране содержатся меню для создания копий, печати документов, сканирования оригиналов и т. д.

Выбрать меню на каждом экране можно левой, центральной или правой кнопкой **Функция (Function)** (**B**).

На экране меню или параметров выберите элемент или параметр с помощью кнопок **▲**, **▼**, **◀** или **▶** (**C**), а затем нажмите кнопку **OK** (**D**), чтобы продолжить выполнение процедуры.

Нажмите кнопку **Назад (Back)** (**E**), чтобы вернуться к предыдущему экрану.

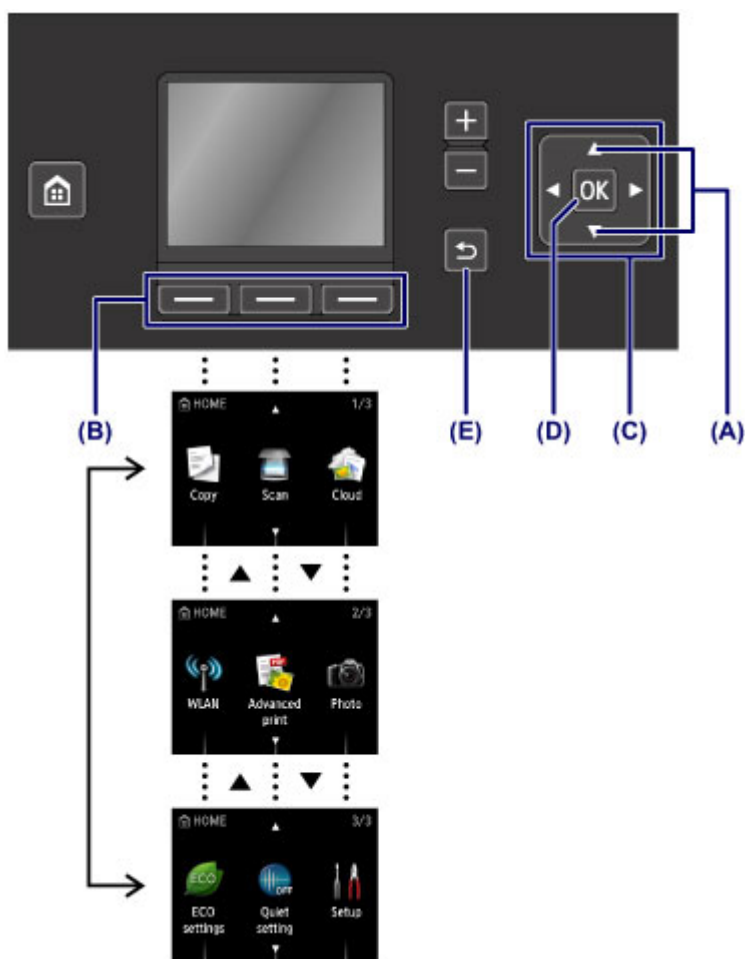

### Использование кнопок **Функция (Function)**

Если выбрать меню на экране **НАЧАЛО (HOME)**, в определенном месте нижней части экрана отобразится меню функций (**F**). Нажмите соответствующую кнопку **Функция**

**(Function) (G), (H) или (I)**, чтобы отобразить ее функцию, например экран параметров.

Функции и количество меню функций отличаются в зависимости от экрана. Проверьте меню функций, отображаемые в нижней части экрана, а затем выберите нужный элемент.

Пример. Экран выбора фотографий в режиме **Выбор и печ. фото (Select photo print)**

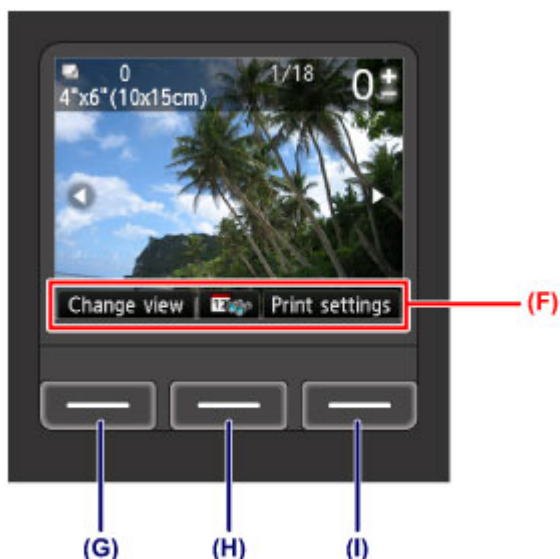

**(G)** С помощью левой кнопки **Функция (Function)** выберите пункт **Измен. вид (Change view)**. Отобразится экран **Измен. вид (Change view)**.

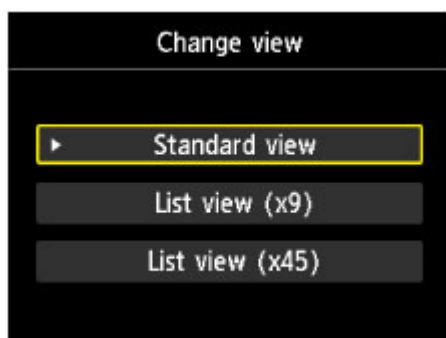

**(H)** Нажмите центральную кнопку **Функция (Function)**. Отобразится экран **До самой недавней даты (To most recent date)**.



**(I)** Нажмите правую кнопку **Функция (Function)**, чтобы выбрать **Парам.печати (Print settings)**. Появится экран **Парам.печати (Print settings)**.



## Загрузка бумаги и оригинальных документов

- Загрузка бумаги
- Загрузка оригиналов
- Вставка карты памяти

## Загрузка бумаги

- Загрузка обычной бумаги или фотобумаги
- Загрузка конвертов
- Подходящие типы носителей
- Типы носителей, непригодные для использования
- Область печати

## Загрузка обычной бумаги или фотобумаги

Можно загрузить обычную бумагу или фотобумагу.

### »»» Внимание!

- Если разрезать обычную бумагу на части размером 10 x 15 см (4 x 6 дюймов) или 13 x 18 см (5 x 7 дюймов) для пробной печати, это может привести к застреванию бумаги.

### »»» Примечание.

- Рекомендуется использовать подлинную фотобумагу Canon для печати фотографий.  
Подробнее о фирменной бумаге Canon см. в разделе [Подходящие типы носителей](#).
- Можно использовать обычную бумагу для копирования.  
Сведения о размере и плотности бумаги, которую можно использовать в данном устройстве, см. в разделе [Подходящие типы носителей](#).

### 1. Подготовьте бумагу.

Совместите края бумаги. Если бумага скручена, разгладьте ее.

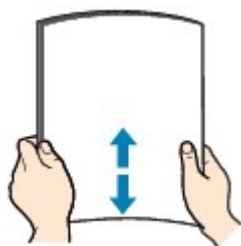

### »»» Примечание.

- Аккуратно выровняйте края бумаги перед загрузкой. Загрузка бумаги без выравнивания краев может привести к застреванию бумаги.
- Если бумага скручена, аккуратно согните ее в противоположном направлении до выпрямления, удерживая за противоположные углы.  
Подробнее о том, как расправить скрученную бумагу, см. в пункте «Загрузите бумагу, распрямив ее.» раздела Бумага испачкана/Отпечатанная поверхность поцарапана.
- При использовании бумаги Photo Paper Plus Semi-gloss SG-201, даже если лист скручен, одновременно загружайте один лист в том виде, в каком он есть. Если раскатать эту бумагу с целью выпрямления, это может привести к появлению трещин на поверхности бумаги и ухудшить качество печати.

### 2. Загрузите бумагу.

(1) Осторожно откройте передний лоток.



(2) Удерживая правый язычок переднего лотка, полностью вытяните устройство подачи.

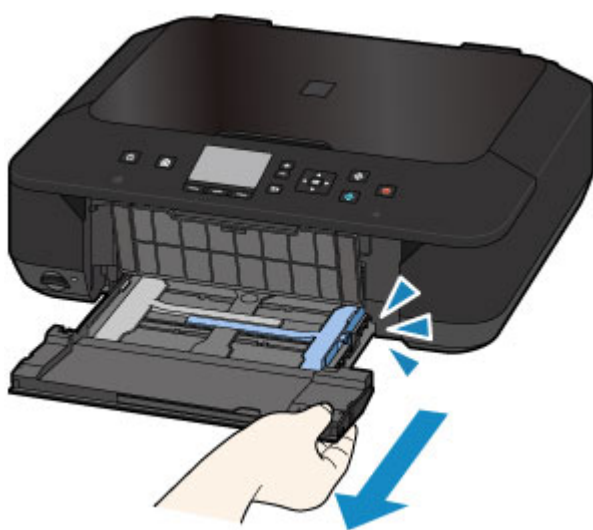

(3) С помощью правой направляющей бумаги (A) полностью раздвиньте обе направляющие бумаги.

(4) Загрузите бумагу в центр устройства подачи СТОРОНОЙ ДЛЯ ПЕЧАТИ ВНИЗ.

Подвиньте стопку бумаги как можно дальше к задней стенке устройства подачи.

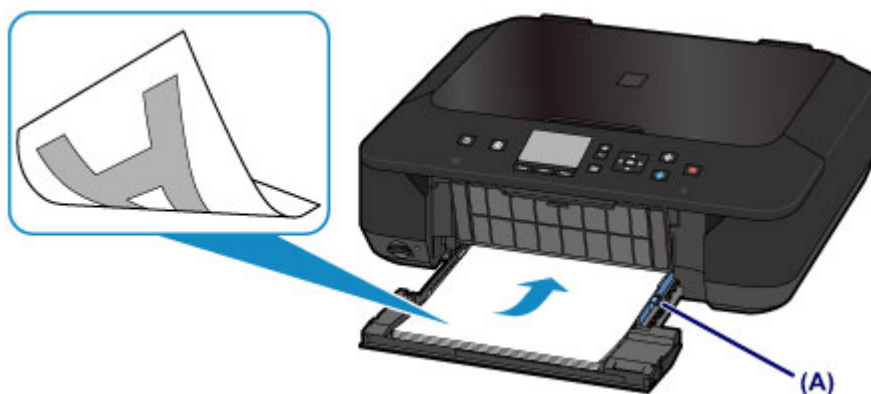



## »»» Внимание!

- Всегда загружайте бумагу в книжной ориентации (B). Загрузка бумаги в альбомной ориентации (C) может привести к застреванию бумаги.

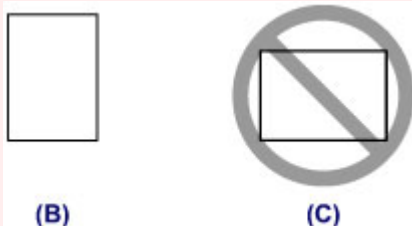

- (5) Переместите правую направляющую бумаги (A) и прижмите направляющие бумаги к обеим сторонам стопки бумаги. Не следует слишком сильно прижимать направляющие бумаги к стопке. Возможны сбои при подаче бумаги.



## »»» Примечание.

- Объем загружаемой бумаги не должен превышать метку предела загрузки (D).
- Стопка бумаги не должна выходить за ограничители (E) направляющих бумаги.

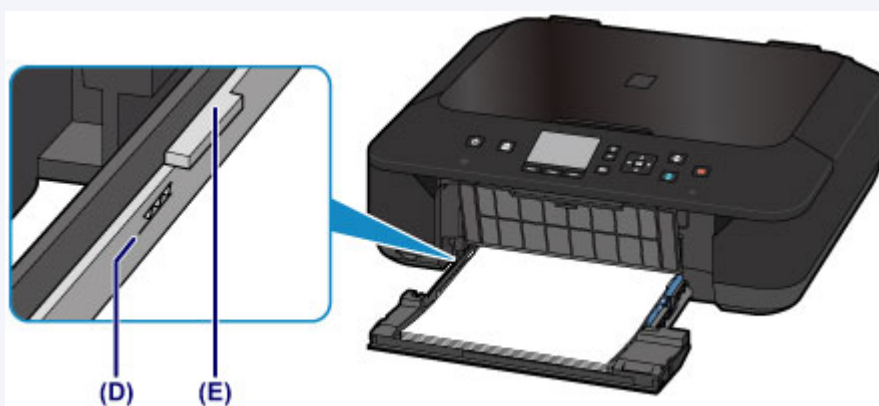

- Загрузите бумагу небольшого размера, например 10 x 15 см (4 x 6 дюймов), подвигая ее как можно дальше к задней стенке устройства подачи.



- (6) Удерживая правый язычок переднего лотка, вставьте устройство подачи так, чтобы стрелка (▶) на переднем лотке совместилась со стрелкой (◀) на устройстве.

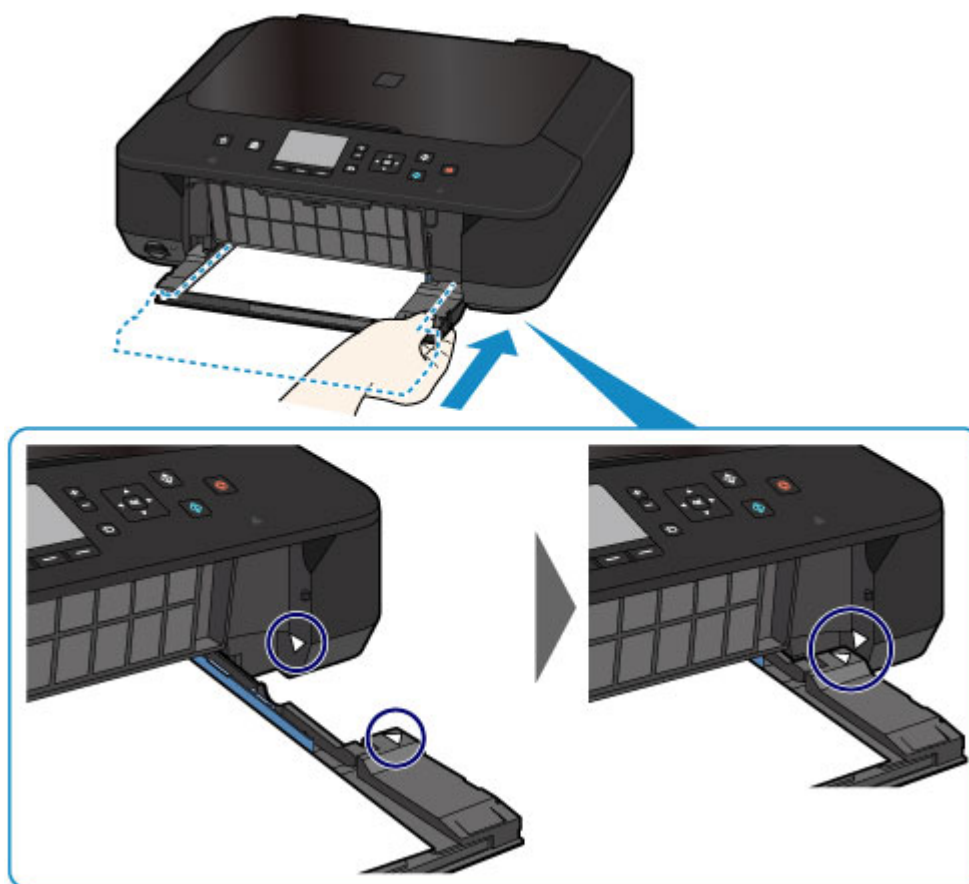

### 3. Откройте лоток приема бумаги.

- (1) Выдвиньте упор для бумаги (F), а затем откройте дополнительный лоток приема бумаги (G).
- (2) Осторожно откройте лоток приема бумаги (H) и выдвиньте упор для выходящей бумаги (I).

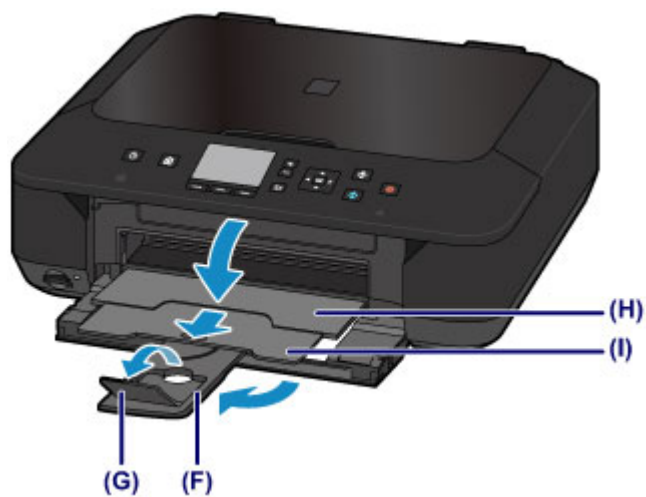

### »»» **Внимание!**

- При печати обязательно откройте лоток приема бумаги. Иначе устройство не начнет печать.

### »»» **Примечание.**

#### **После загрузки бумаги**

- Выберите размер и тип загруженной бумаги на экране параметров печати панели управления или драйвера принтера.

## Загрузка конвертов

Можно загружать конверты DL и конверты для деловой переписки №10. Выполняется автоматический поворот адреса и его печать в соответствии с направлением конверта, которое точно определяется драйвером принтера.

### »»» Внимание!

- Печать на конвертах с помощью панели управления или с цифровых камер не поддерживается.
- Не используйте следующие конверты. Конверты могут замяться в устройстве или привести к сбоям в работе устройства.
  - Конверты с рельефной или специально обработанной поверхностью
  - Конверты с двойным клапаном
  - Конверты, клеевое покрытие которых было увлажнено и стало липким

### 1. Подготовьте конверты.

- Распрямите углы и стороны конвертов, нажимая на них.

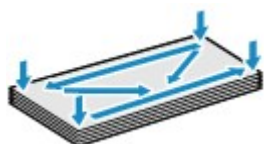

- Если конверты скручены, попытайтесь распрямить их, взявшись за противоположные углы и аккуратно согнув их в противоположном направлении.



- Если угол клапана конверта согнут, распрямите его.
- Распрямите передний край конверта и сгиб, используя ручку.

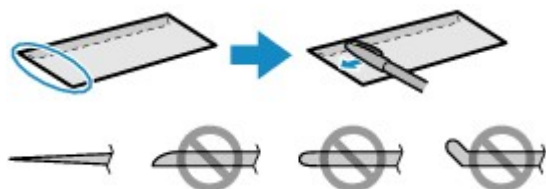

На рисунках выше показан вид переднего края конверта сбоку.

### »»» Внимание!

- Если конверты не разглажены, а их края не выровнены, они могут замяться в устройстве. Убедитесь, что толщина какой-либо части конверта не превышает 3 мм (0,1 дюйма).

### 2. Загрузите конверты.

(1) Осторожно откройте передний лоток.



(2) Возьмитесь за правый язычок переднего лотка и полностью вытяните устройство подачи.

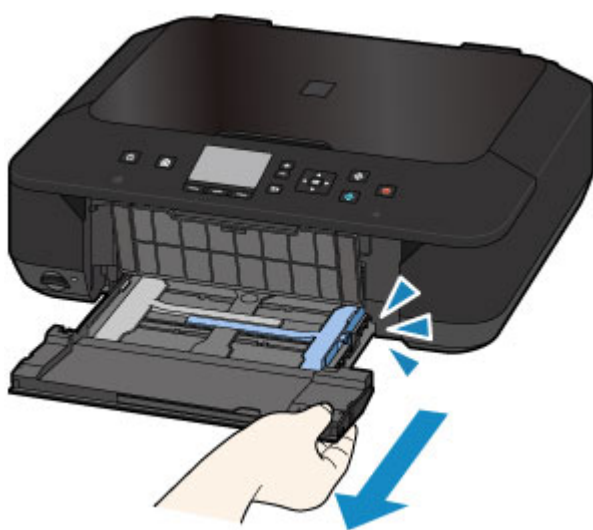

(3) С помощью правой направляющей бумаги (A) полностью раздвиньте обе направляющие бумаги.

(4) Загрузите конверты в центр устройства подачи СТОРОНОЙ ДЛЯ АДРЕСА ВНИЗ.

Сложенный клапан конверта должен быть направлен вверх левой стороной.

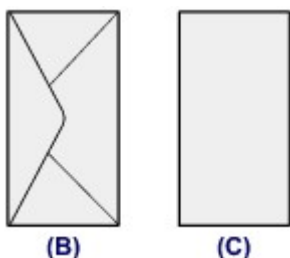

(B) Задняя сторона

(C) Сторона для написания адреса

Подвиньте конверты как можно дальше к задней стенке устройства подачи.

Допускается одновременная загрузка не более 5 конвертов.

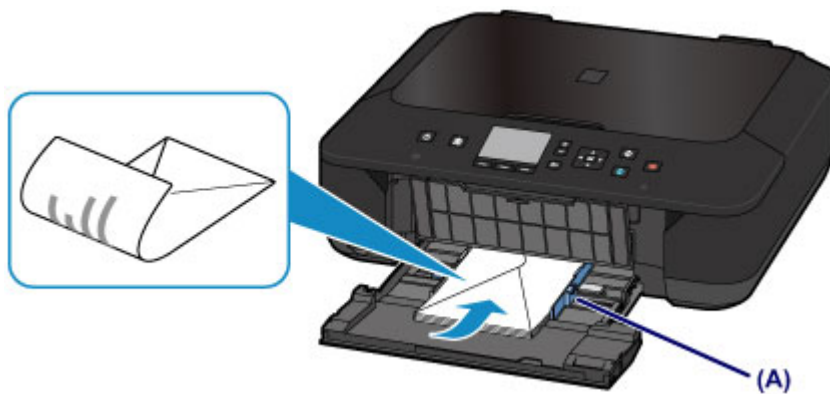

- (5)** Сдвиньте правую направляющую бумаги **(A)** и прижмите направляющие бумаги к обеим сторонам стопки конвертов. Не следует слишком сильно прижимать направляющие бумаги к конвертам. Возможны сбои при подаче конвертов.

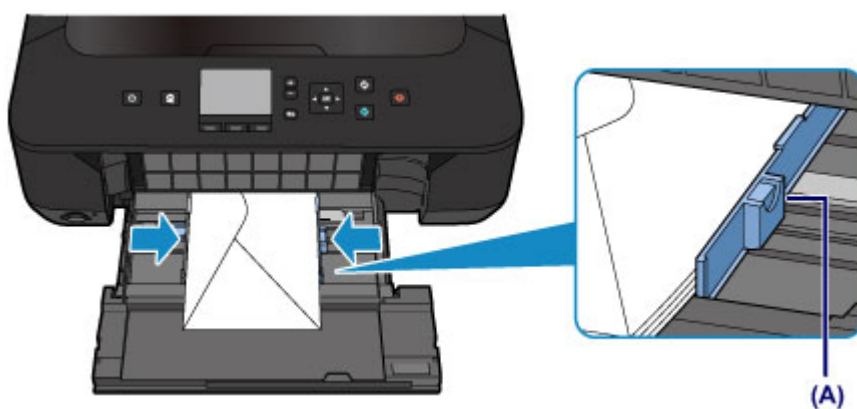

»»» **Примечание.**

- При загрузке конвертов не превышайте метку предела загрузки **(D)**.
- Стопка конвертов должна быть ниже язычков **(E)** направляющих бумаги.

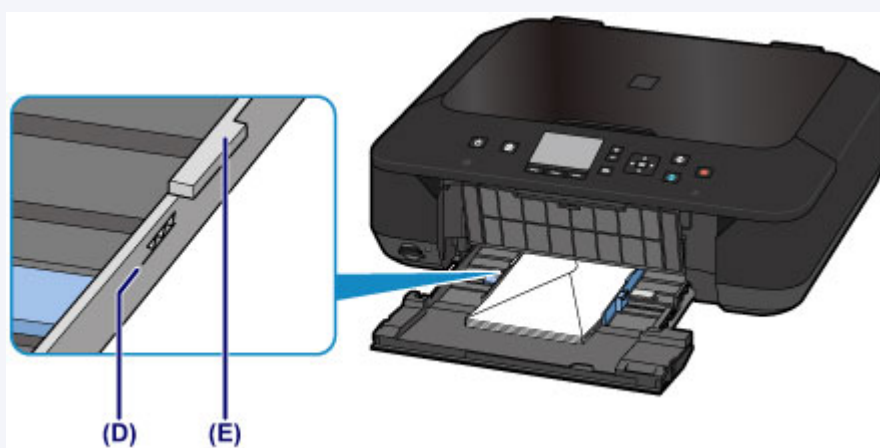

- (6)** Удерживая правый язычок переднего лотка, вставьте устройство подачи так, чтобы стрелка (▶) на переднем лотке совместилась со стрелкой (◀) на устройстве.

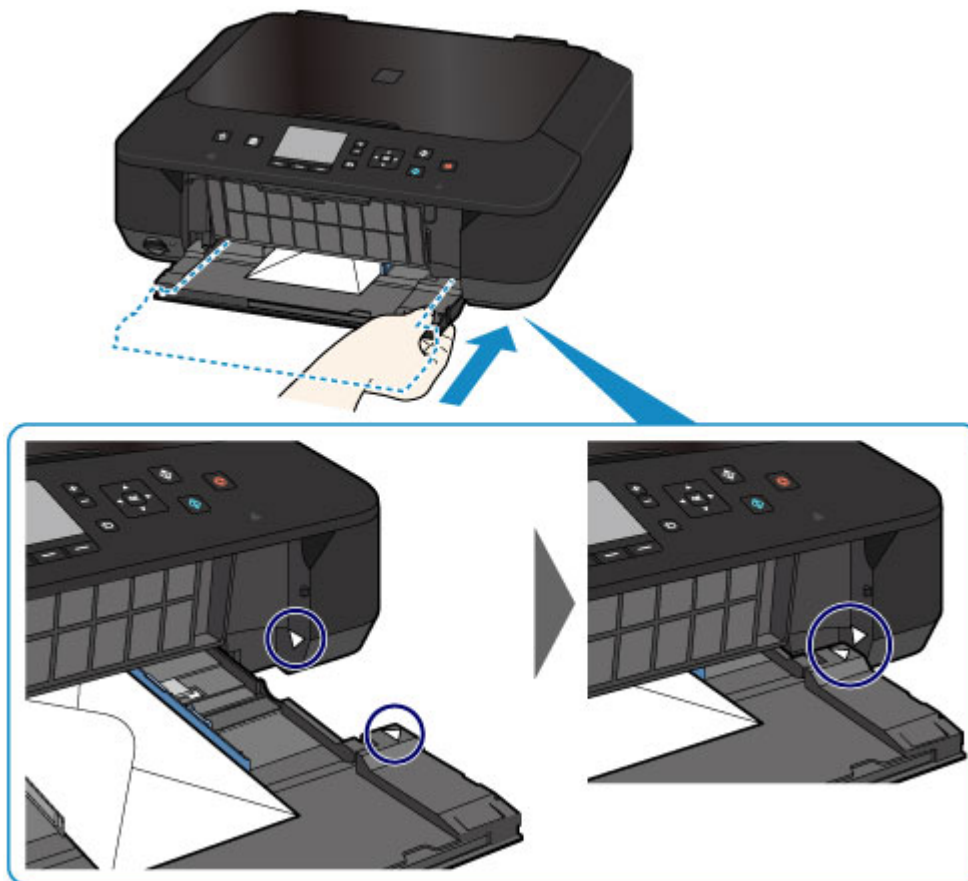

3. Откройте лоток приема бумаги.

(1) Выдвиньте упор для бумаги (F), а затем откройте дополнительный лоток приема бумаги (G).

(2) Осторожно откройте лоток приема бумаги (H) и выдвиньте упор для выходящей бумаги (I).

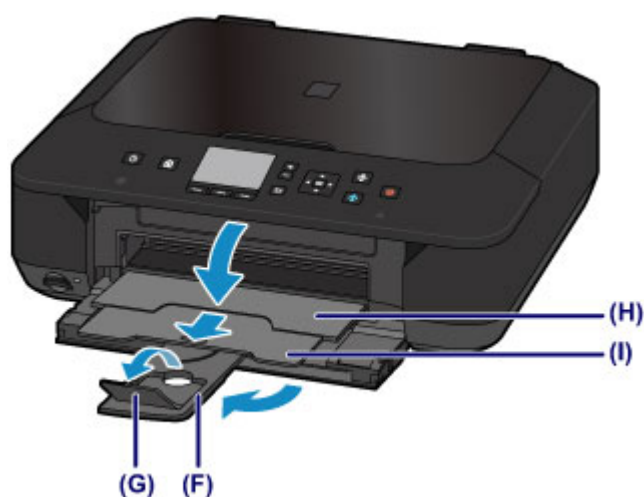

### »»» Внимание!

- При печати обязательно откройте лоток приема бумаги. Иначе устройство не начнет печать.

## »» Примечание.

### После загрузки конвертов

- Выберите размер и тип загруженных конвертов на экране параметров печати драйвера принтера.



## Подходящие типы носителей

Для получения лучших результатов печати выберите бумагу, подходящую для печати. Компания Canon предоставляет различные типы бумаги для получения удовлетворения от печати, например наклейки, а также бумагу для фотографий и документов. Рекомендуется использовать подлинную бумагу Canon для печати важных фотографий.

### Типы носителей

#### Стандартные типы бумаги

- Обычная бумага (включая вторичную бумагу)<sup>\*1</sup>
- Конверты<sup>\*2</sup>

#### Подлинная бумага Canon

Номер модели подлинной бумаги Canon указан в скобках. Подробную информацию о стороне для печати и примечания по манипуляциям с бумагой см. в руководстве, входящем в комплект поставки. Информация о размерах страницы для каждого типа оригинальной бумаги Canon доступна на нашем веб-сайте.

#### »»» Примечание.

- Покупка некоторых типов бумаги Canon может быть недоступна в некоторых странах или регионах. В США бумага не продается по номеру модели. Приобретайте бумагу по названию.

#### Бумага для печати фотографий:

- Photo Paper Pro Platinum <PT-101>
- Глянцевая фотобумага для повседневной печати <GP-501/GP-601>
- Photo Paper Glossy <GP-601>
- Фотобумага для печати Plus Glossy II <PP-201>
- Photo Paper Pro Luster <LU-101>
- Photo Paper Plus Semi-gloss <SG-201>
- Matte Photo Paper <MP-101>

#### Бумага для печати рабочих документов:

- High Resolution Paper <HR-101N><sup>\*2</sup>

#### Бумага для создания собственных напечатанных изображений:

- Термопереводные материалы <TR-301><sup>\*2</sup>

## ● Фотонаклейки <PS-101>

\*1 Можно использовать 100 % переработанную бумагу.

\*2 Печать на таком типе бумаги с помощью панели управления или с цифровых камер не поддерживается.

→ [Предел загрузки бумаги](#)

→ [Параметры типа носителя на панели управления](#)

→ [Настройка типа носителя с помощью драйвера принтера](#)

### »» Примечание.

- При печати фотографий, хранящихся на PictBridge-совместимом устройстве, необходимо указать размер страницы и тип носителя.
  - Печать с цифрового фотоаппарата

## Размеры страницы

Можно использовать следующие размеры страницы.

### »» Примечание.

- Печать на бумаге следующих размеров с помощью панели управления или с цифровых камер не поддерживается.
  - Legal и конверты

## Стандартные размеры:

- Letter
- A5
- B5
- 13 x 18 см (5 x 7 дюймов)
- Конверт DL
- Legal
- A4
- 10 x 15 см (4 x 6 дюймов)
- 20 x 25 см (8 x 10 дюймов)
- Конверт для деловой переписки №10

## Нестандартные размеры:

Можно выполнять печать на бумаге нестандартного формата в пределах следующих диапазонов.

- Минимальный размер: 89,0 x 127,0 мм (3,50 x 5,00 дюйма)
- Максимальный размер: 215,9 x 355,6 мм (8,50 x 14,00 дюйма)

## Вес бумаги

Можно использовать бумагу следующей плотности.

- От 64 до 105 г /m<sup>2</sup> (от 17 до 28 фунтов) (за исключением фирменной бумаги Canon)

Не используйте бумагу, плотность которой отличается от указанной (за исключением подлинной бумаги Canon), поскольку это может привести к ее застреванию в устройстве.

## **Примечания по хранению бумаги**

- Извлекайте из упаковки только необходимое количество бумаги непосредственно перед печатью.
- Чтобы оставшаяся бумага не скручивалась, положите ее обратно в пачку и храните на ровной поверхности. При хранении бумаги избегайте воздействия на нее тепла, влаги и прямого солнечного света.

# Предел загрузки бумаги

## Стандартные типы бумаги

Имя носителя	Передний лоток	Лоток приема бумаги
Обычная бумага (включая вторичную бумагу)* <sup>1</sup>	Примерно 100 листов	Примерно 50 листов
Конверты	5 конвертов	* <sup>2</sup>

## Подлинная бумага Canon

### »»» Примечание.

- Перед запуском непрерывной печати рекомендуется извлечь из лотка приема бумаги ранее отпечатанные листы, чтобы избежать размытости и обесцвечивания (кроме High Resolution Paper <HR-101N>).

## Бумага для печати фотографий:

Имя носителя <№ модели>	Передний лоток
Photo Paper Pro Platinum <PT-101>* <sup>3</sup>	10 листов: A4, Letter и 20 x 25 см (8 x 10 дюймов) 20 листов: 10 x 15 см (4 x 6 дюймов)
Глянцевая фотобумага для повседневной печати <GP-501/GP-601>* <sup>3</sup>	10 листов: A4 и Letter 20 листов: 10 x 15 см (4 x 6 дюймов)
Photo Paper Glossy <GP-601>* <sup>3</sup>	10 листов: A4 и Letter 20 листов: 10 x 15 см (4 x 6 дюймов)
Фотобумага для печати Plus Glossy II <PP-201>* <sup>3</sup>	10 листов: A4, Letter, 13 x 18 см (5 x 7 дюймов) и 20 x 25 см (8 x 10 дюймов) 20 листов: 10 x 15 см (4 x 6 дюймов)
Photo Paper Pro Luster <LU-101>* <sup>3</sup>	10 листов: A4 и Letter
Photo Paper Plus Semi-gloss <SG-201>* <sup>3</sup>	10 листов: A4, Letter, 13 x 18 см (5 x 7 дюймов) и 20 x 25 см (8 x 10 дюймов) 20 листов: 10 x 15 см (4 x 6 дюймов)
Matte Photo Paper <MP-101>	10 листов: A4 и Letter 20 листов: 10 x 15 см (4 x 6 дюймов)

## Бумага для печати рабочих документов:

Имя носителя <№ модели>	Передний лоток	Лоток приема бумаги
High Resolution Paper <HR-101N>	65 листов	50 листов

### Бумага для создания собственных напечатанных изображений:

Имя носителя <№ модели>	Передний лоток
Термопереводные материалы <TR-301>	1 лист
Фотонаклейки <PS-101>	1 лист

\*1 Соответствующая подача бумаги может быть невозможна на максимальной мощности, в зависимости от типа бумаги или условий окружающей среды (очень высокой или очень низкой температуры или влажности). В таких случаях следует примерно наполовину уменьшить количество листов бумаги, загружаемых одновременно.

\*2 Перед запуском непрерывной печати рекомендуется извлечь из лотка приема бумаги ранее отпечатанные конверты, чтобы избежать размытости и обесцвечивания.

\*3 При загрузке бумаги партиями сторона для печати может быть обозначена по направлению подачи, или бумага не подходит для подачи. В этом случае загружайте листы по одному.

## Параметры типа носителя на панели управления

### Стандартные типы бумаги

Имя носителя	Параметры в Тип (Type)
Обычная бумага (включая вторичную бумагу)	Обычная бумага (Plain paper)

### Подлинная бумага Canon

#### Бумага для печати фотографий:

Имя носителя <№ модели>	Параметры в Тип (Type)
Photo Paper Pro Platinum <PT-101>	Pro Platinum
Глянцевая фотобумага для повседневной печати <GP-501/GP-601>	Glossy
Photo Paper Glossy <GP-601>	Glossy
Фотобумага для печати Plus Glossy II <PP-201>	Plus Glossy II
Photo Paper Pro Luster <LU-101>	Plus Semi-gloss
Photo Paper Plus Semi-gloss <SG-201>	Plus Semi-gloss
Matte Photo Paper <MP-101>	Matte

## Типы носителей, непригодные для использования

Нельзя использовать следующие типы бумаги. Использование такой бумаги не только приведет к неудовлетворительным результатам, но и может привести к застреванию бумаги или неисправной работе устройства.

- Сложенная, скрученная или помятая бумага
- Влажная бумага
- Слишком тонкая бумага (плотностью менее 64 g /m<sup>2</sup> (17 фунтов))
- Слишком плотная бумага (плотностью более 105 g /m<sup>2</sup> (28 фунтов), кроме подлинной бумаги Canon)
- Бумага тоньше открытки, включая обычную бумагу или блокнотную бумагу, нарезанную до небольших размеров (при печати на бумаге размером менее A5)
- Художественные открытки
- Открытки с фотографиями или наклейками
- Конверты с двойным клапаном
- Конверты с рельефной или специально обработанной поверхностью
- Конверты, клеевое покрытие которых было увлажнено и стало липким
- Любой тип бумаги с отверстиями
- Листы бумаги, не являющиеся прямоугольными
- Скрепленные или склеенные листы бумаги
- Клейкая бумага
- Бумага с блестками и т. д.

## Область печати

- Область печати
- Размеры бумаги, отличные от форматов Letter, Legal, Конверты
- Letter, Legal
- Конверты



## Область печати

Для обеспечения наилучшего качества печати устройство оставляет поля с каждого края носителя. Область печати расположена между этими полями.

Рекомендуемая область печати  : компания Canon рекомендует печатать в этой области.

Доступная область печати  : область, где возможна печать.

Однако при печати в этой области может ухудшиться качество печати или точность подачи бумаги.

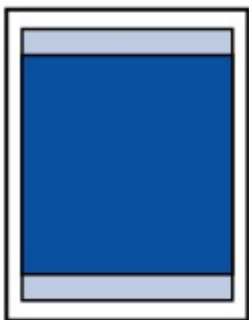

### »»» Примечание.

- При автоматической двухсторонней печати или двухстороннем копировании область печати по верхнему полю уменьшается на 2 мм (0,08 дюйма).
- Во время копирования или печати без полей с напечатанной фотографии укажите количество изображений, выходящих за пределы бумаги, выбрав параметр **Степень расширен. копии (Extended copy amount)** в разделе **Параметры печати (Print settings)** окна **Параметры устройства (Device settings)**.

➔ [Параметры печати](#)

### Печать без полей

- Выбрав режим печати без полей, можно проводить печать без полей.
- При выполнении печати без полей края могут быть незначительно обрезаны, если печатаемое изображение увеличивается до размеров всей страницы.
- Для режима печати без полей используйте бумагу следующих типов:
  - Photo Paper Pro Platinum <PT-101>
  - Глянцевая фотобумага для повседневной печати <GP-501/GP-601>
  - Photo Paper Glossy <GP-601>
  - Фотобумага для печати Plus Glossy II <PP-201>
  - Photo Paper Pro Luster <LU-101>
  - Photo Paper Plus Semi-gloss <SG-201>
  - Matte Photo Paper <MP-101>

Печать без полей на бумаге любого другого типа может привести к значительному ухудшению качества печати и/или изменению оттенков цвета.

Печать без полей на обычной бумаге может привести к ухудшению качества печати. Используйте ее только при тестовой печати. Печать без полей на обычной бумаге с помощью панели управления или с цифровых камер не поддерживается.

- Печать без полей невозможна при работе с бумагой форматов legal, A5 или B5 или с конвертами.
  - В зависимости от типа бумаги печать без полей может привести к потере качества изображения на верхнем и нижнем краях бумаги или к загрязнению этих областей.
-

## Размеры бумаги, отличные от форматов Letter, Legal, Конверты

Размер	Область, доступная для печати (ширина x высота)
A5	141,2 x 202,0 мм (5,56 x 7,95 дюйма)
A4	203,2 x 289,0 мм (8,00 x 11,38 дюйма)
B5	175,2 x 249,0 мм (6,90 x 9,80 дюйма)
10 x 15 см (4 x 6 дюймов)	94,8 x 144,4 мм (3,73 x 5,69 дюйма)
13 x 18 см (5 x 7 дюймов)	120,2 x 169,8 мм (4,73 x 6,69 дюйма)
20 x 25 см (8 x 10 дюймов)	196,4 x 246,0 мм (7,73 x 9,69 дюйма)

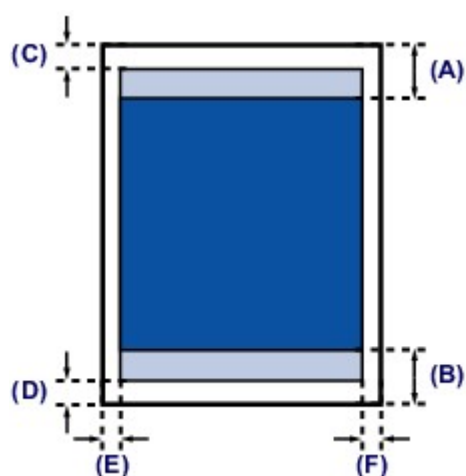

■ Рекомендуемая область печати

(A) 43,3 мм (1,70 дюйма)

(B) 37,4 мм (1,47 дюйма)

□ Область, доступная для печати

(C) 3,0 мм (0,12 дюйма)

(D) 5,0 мм (0,20 дюйма)

(E) 3,4 мм (0,13 дюйма)

(F) 3,4 мм (0,13 дюйма)

## Letter, Legal

Размер	Область, доступная для печати (ширина x высота)
Letter	203,2 x 271,4 мм (8,00 x 10,69 дюйма)
Legal	203,2 x 347,6 мм (8,00 x 13,69 дюйма)

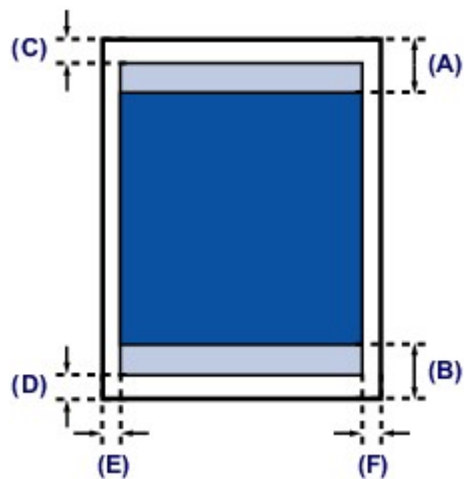

■ Рекомендуемая область печати

(A) 43,3 мм (1,70 дюйма)

(B) 37,4 мм (1,47 дюйма)

□ Область, доступная для печати

(C) 3,0 мм (0,12 дюйма)

(D) 5,0 мм (0,20 дюйма)

(E) 6,4 мм (0,25 дюйма)

(F) 6,3 мм (0,25 дюйма)

## Конверты

Размер	Рекомендуемая область печати (ширина x высота)
Конверт DL	98,8 x 179,5 мм (3,88 x 7,06 дюйма)
Конверт для деловой переписки №10	93,5 x 200,8 мм (3,68 x 7,90 дюйма)

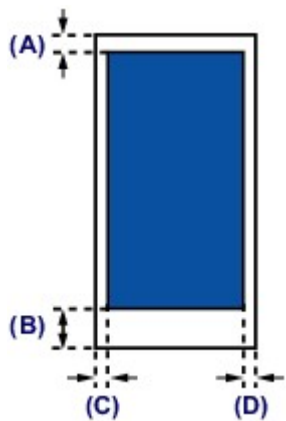

■ Рекомендуемая область печати

(A) 8,0 мм (0,31 дюйма)

(B) 32,5 мм (1,28 дюйма)

(C) 5,6 мм (0,22 дюйма)

(D) 5,6 мм (0,22 дюйма)

## Загрузка оригиналов

- Загрузка оригиналов на стекло рабочей поверхности
- Загрузка оригиналов для каждой функции
- Оригиналы, которые можно загрузить
- Закрепление/отсоединение крышки сканера

## Загрузка оригиналов на стекло рабочей поверхности

Оригинальные документы для копирования или сканирования загружаются на стекло рабочей поверхности.

### 1. Загрузите оригиналы на стекло рабочей поверхности.

(1) Откройте крышку сканера.

(2) Поместите оригинал на стекло рабочей поверхности **ЛИЦЕВОЙ СТОРОНОЙ ВНИЗ**.

➔ **Оригиналы, которые можно загрузить**

Размещайте оригинал в правильном положении, соответствующем выбранной операции.

➔ **Загрузка оригиналов для каждой функции**

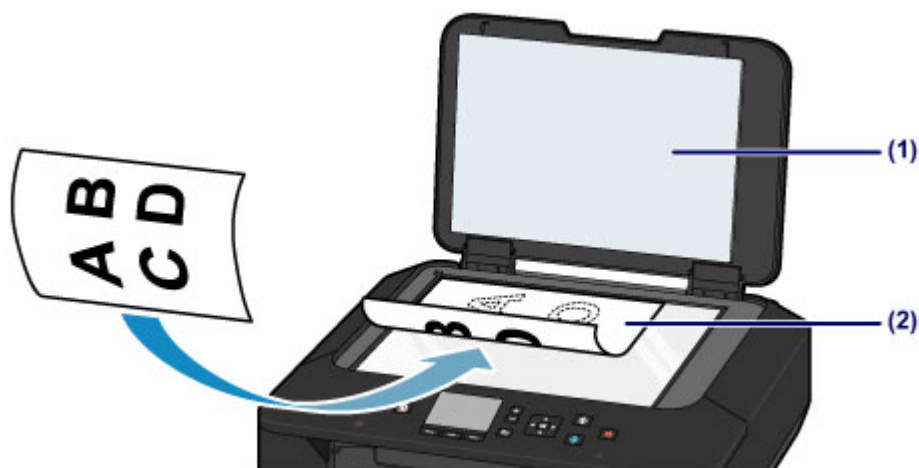

### »»» **Внимание!**

- При загрузке оригинального документа на стекло рабочей поверхности соблюдайте следующие условия.
    - Не кладите на стекло рабочей поверхности предметы весом более 2,0 кг (4,4 фунтов).
    - Не нажимайте на стекло рабочей поверхности с усилием 2,0 кг (4,4 фунтов) и более, в частности, не прижимайте оригинальный документ.
- Несоблюдение приведенных выше правил может привести к сбоям в работе сканера или к поломке стекла рабочей поверхности.

### 2. Осторожно закройте крышку сканера.



**»»» Внимание!**

- После загрузки оригинала на стекло рабочей поверхности, а также перед началом копирования или сканирования убедитесь, что крышка сканера закрыта.



## Загрузка оригиналов для каждой функции

Выбор положения при загрузке оригинала зависит от функции, выбранной при копировании, сканировании и т. п. Загрузите оригинал документа в правильном положении в соответствии с выбранной операцией. Если оригинал загружен неправильно, то он может быть неправильно отсканирован.

### Размещение оригинала и его совмещение с меткой

#### выравнивания

- **Загрузка оригиналов для копирования**
- **В Сканиров. (Scan)**
  - выберите значение **Автом. сканиров. (Auto scan)** для **Тип док. (Doc.type)**, чтобы сканировать текстовые документы, журналы или газеты
  - выберите **Документ (Document)** или **Фотография (Photo)** для **Тип док. (Doc.type)** и укажите стандартный размер (**A4, Letter** или т. д.) для **Форм.ск. (Scan size)** для сканирования оригиналов
- **С помощью программы на компьютере,**
  - отсканируйте текстовые документы, журналов или газеты
  - выберите стандартный размер (**A4, Letter** и т. д.), чтобы отсканировать оригиналы

Разместите оригинал **СТОРОНОЙ ДЛЯ СКАНИРОВАНИЯ ВНИЗ** и совместите его с меткой выравнивания .



#### **»»» Внимание!**

- Устройство не может сканировать затененный участок **(A)** (1 мм (0,04 дюйма) от краев стекла рабочей поверхности).

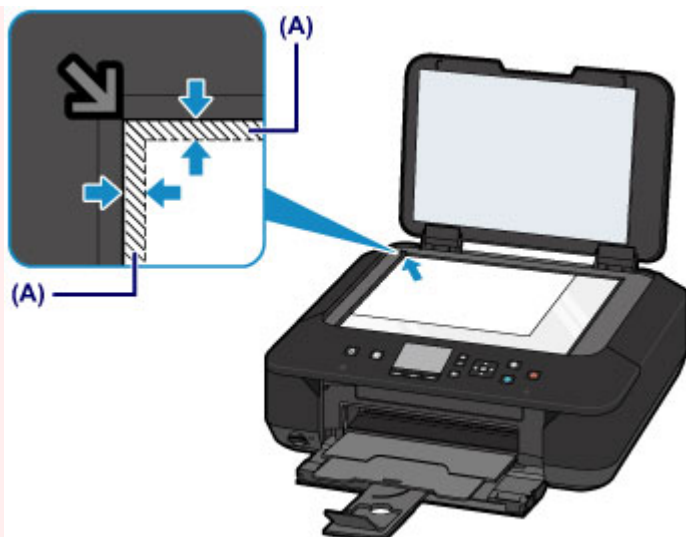

## Размещение только одного оригинала в центре стекла рабочей поверхности

- Сканируйте только одну напечатанную фотографию в режиме Копиров. фотогр. (Photo copy)
- В Сканиров. (Scan)
  - выберите Автом. сканиров. (Auto scan) для Тип док. (Doc.type) для сканирования одной напечатанной фотографии, открытки, визитки или диска
  - выберите Фотография (Photo) для Тип док. (Doc.type) и укажите Автом. сканиров. (Auto scan) для Форм.ск. (Scan size), чтобы отсканировать оригинал
- Отсканируйте одну напечатанную фотографию, открытку, визитку или диск с помощью программы на компьютере

Расположите оригинал ЛИЦЕВОЙ СТОРОНОЙ ВНИЗ и поместите его на расстоянии не менее 10 мм (0,4 дюйма) от краев стекла рабочей поверхности.

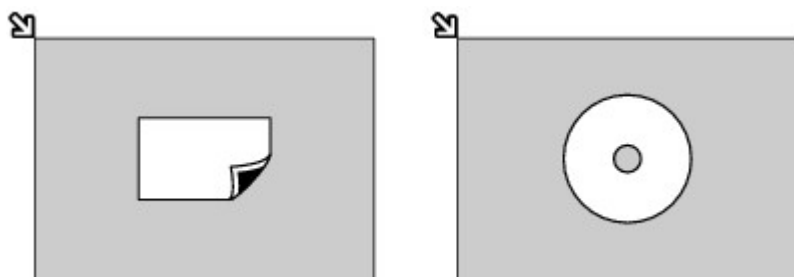

## Загрузка одного или более оригиналов на стекло рабочей поверхности

- Отсканируйте две или больше напечатанных фотографий в режиме Копиров. фотогр. (Photo copy)

- **В Сканиров. (Scan)**
  - выберите **Автом. сканиров. (Auto scan)** для **Тип док. (Doc.type)** для сканирования двух или более напечатанных фотографий, открыток или визитных карточек
  - выберите **Фотография (Photo)** для **Тип док. (Doc.type)** и укажите **Авт. конв. скан. (Auto multi scan)** для **Форм.ск. (Scan size)**, чтобы отсканировать два или более оригиналов
- **Отсканируйте две или более напечатанные фотографии, открытки или визитные карточки с помощью программного обеспечения на компьютере**

Поместите два или несколько оригиналов **СТОРОНОЙ ДЛЯ СКАНИРОВАНИЯ ВНИЗ** и расположите их на расстоянии не менее 10 мм (0,4 дюйма) от краев стекла рабочей поверхности и на расстоянии не менее 10 мм (0,4 дюйма) друг от друга.

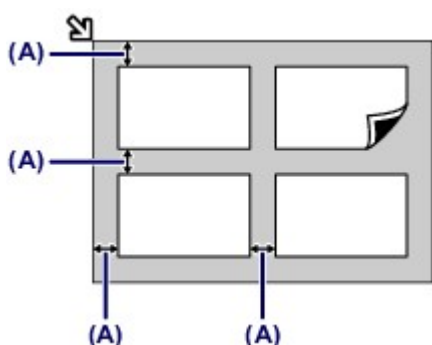

(A) 10 мм (0,4 дюйма)

### »»» Примечание.

- Функция коррекции отклонения автоматически выравнивает оригиналы, расположенные под углом до 10 градусов. Однако исправить наклон фотографий с длинной стороной в 180 мм (7,1 дюйма) и более не удастся.
- Фотографии непрямоугольной или неправильной формы (например вырезки) могут сканироваться неправильно.

## Оригиналы, которые можно загрузить

Ниже приведены оригинальные документы, которые можно загружать на стекло рабочей поверхности.

Элемент	Сведения
Типы оригиналов	- Журналы, газеты и текстовые документы - Напечатанные фотографии, открытки, визитки или диски (BD/DVD/CD и др.)
Размер (ширина x высота)	Макс. 216 x 297 мм (8,5 x 11,7 дюйма)

### »»» Примечание.

- При помещении толстого оригинала, например книги, на стекло рабочей поверхности, можно загрузить его, сняв крышку сканера с устройства.  
➔ [Закрепление/отсоединение крышки сканера](#)

## Закрепление/отсоединение крышки сканера

### Отсоединение крышки сканера:

Поднимите крышку сканера вертикально и наклоните ее назад.



### Закрепление крышки сканера:

Поместите обе петли (A) крышки сканера в держатель (B) и вставьте обе петли крышки сканера вертикально, как это показано ниже.



## Вставка карты памяти

- Перед вставкой карты памяти
- Вставка карты памяти
- Извлечение карты памяти

## Перед вставкой карты памяти



С этим устройством совместимы следующие типы карт памяти и типы изображений.

### »»» Внимание!

#### Данные изображения, полученные с помощью цифровой камеры

- Сохранение фотографий на карте памяти не гарантирует возможность их использования в цифровой камере, данные изображения могут оказаться нечитаемыми в устройстве или поврежденными. Подробнее о картах памяти, для которых гарантирована работа с цифровой камерой, см. в руководстве, входящем в комплект поставки цифровой камеры.
- Отформатируйте карту памяти с помощью цифрового фотоаппарата с поддержкой стандарта файловой системы для камер (совместимый с Exif 2.2/2.21/2.3), TIFF (совместимый с Exif 2.2/2.21/2.3). Карта памяти, отформатированная на компьютере, может оказаться несовместимой с устройством.



## Карты памяти, для использования которых не требуется адаптер

	Карта памяти SD (Secure Digital) Карта памяти SDHC
	Memory Stick Duo Memory Stick PRO Duo

## Карты памяти, для использования которых требуется адаптер

### »»» Внимание!

- Вставляйте следующие виды карт в адаптер карт перед вставкой в слот карты памяти.  
Если вставить какую-либо из нижеперечисленных карт памяти без адаптера, затем ее, возможно, не удастся извлечь.  
➔ Не удастся извлечь карту памяти

	miniSD Card* <sup>1</sup> miniSDHC Card* <sup>1</sup>
	microSD Card* <sup>1</sup> microSDHC Card* <sup>1</sup>



Memory Stick Micro<sup>\*2</sup>

\*1 Используйте специальный адаптер карт SD Card.

\*2 Используйте специальный адаптер для карт Duo.

## Доступные для печати изображения

- Данное устройство поддерживает изображения\*, полученные с помощью фотокамеры, совместимой со стандартом файловой системы для камер (совместимый с Exif 2.2/2.21/2.3), TIFF (совместимый с Exif 2.2/2.21/2.3). Печать других изображений или видеофильмов, например изображений RAW, невозможна.
- Устройство принимает изображения, отсканированные и сохраненные с помощью устройства, когда для параметра **Тип док. (Doc.type)** установлено значение **Фотография (Photo)**, а для параметра **Формат (Format)** установлено значение **JPEG** (расширение файла «.jpg»).

### »»» Примечание.

- В данном устройстве используется технология exFAT по лицензии от корпорации Microsoft.



## Вставка карты памяти

### »»» Внимание!

- Когда карта памяти находится в слоте карты памяти, светится индикатор **Доступ (Access)**. Мигающий индикатор **Доступ (Access)** обозначает, что устройство осуществляет доступ к карте памяти. В этом случае не прикасайтесь к области вокруг слота карты памяти.

### »»» Примечание.

- Если для параметра **Атрибут чтения-записи (Read/write attribute)** установлено значение **Зап.чер. USB-порт ПК (Writable from USB PC)** или **Зап. через лок. сеть ПК (Writable from LAN PC)**, не удастся печатать данные изображений с карты памяти или сохранять отсканированные данные на карту памяти с помощью панели управления устройства. После использования слота карты памяти в качестве дисковода карты памяти компьютера извлеките карту памяти, выберите **Польз. параметры устройства (Device user settings)** в **Параметры устройства (Device settings)** в разделе **Настройка (Setup)** на экране **НАЧАЛО (HOME)**, затем установите для параметра **Атрибут чтения-записи (Read/write attribute)** значение **Только чтение с ПК (Not writable from PC)**.  
➔ [Настройка слота карты памяти в качестве гнезда карты памяти компьютера](#)
- Если редактирование или обработка фотографий, хранящихся на карте памяти, производилась с помощью компьютера, печать этих фотографий следует выполнять только с компьютера. Использование панели управления может стать причиной сбоев при печати фотографий.

### 1. Подготовьте карту памяти.

Установите карту памяти в специальный адаптер, если это требуется.

➔ [Перед вставкой карты памяти](#)

### 2. Включите питание.

### 3. Вставляйте в слот карты памяти только одну карту памяти.

Место вставки карты меняется в зависимости от типа карты. Вставьте карту памяти прямо **СТОРОНОЙ С ЭТИКЕТКОЙ ВВЕРХ** в слот карты памяти согласно способу вставки, изображенному на рисунке ниже.

Если карта памяти вставлена правильно, загорится индикатор **Доступ (Access) (A)**.

Обязательно подключите адаптер карты памяти с отметкой \* (звездочка), затем вставьте карту памяти в слот карты памяти, как показано ниже.

**Вставляйте указанные ниже типы карт памяти в верхний слот карты памяти:**

- Memory Stick Duo, Memory Stick PRO Duo
- Memory Stick Micro (с адаптером формата Duo)\*

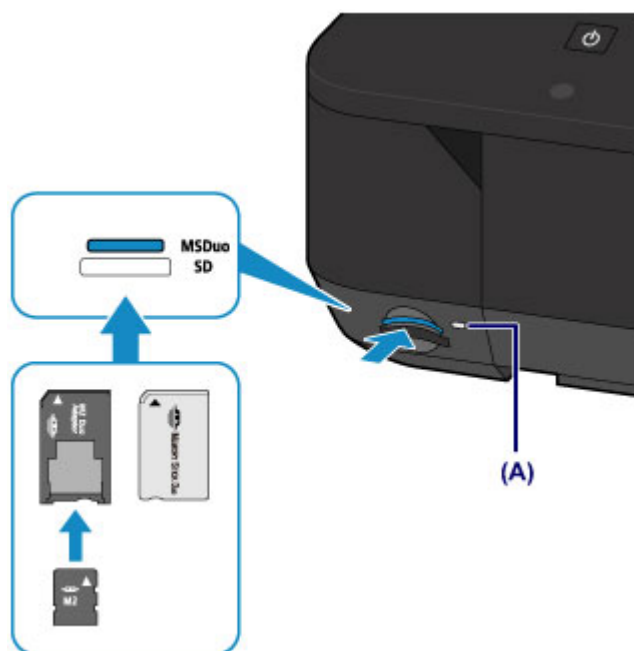

**Вставляйте указанные ниже типы карт памяти в нижний слот карты памяти:**

- Карта памяти SD (Secure Digital) и карта памяти SDHC
- Карта miniSD\* и карта miniSDHC\*
- Карта microSD\* и карта microSDHC\*

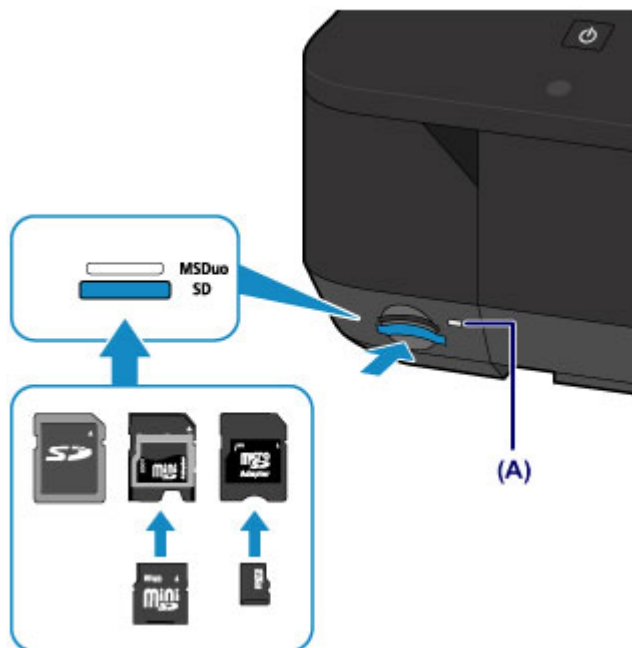

### »»» Внимание!

- Часть карты памяти должна выступать из слота карты памяти, не надо пытаться вставить ее полностью. Это может привести к повреждению устройства или карты памяти.
- Прежде чем вставлять карту памяти в слот карты памяти, убедитесь, что карта памяти правильно ориентирована. Если установка карты памяти в слот карты памяти выполняется с усилием и неправильной ориентацией, устройство и/или карта памяти могут быть повреждены.
- Не устанавливайте одновременно несколько карт памяти.

## Извлечение карты памяти

### »»» Внимание!

- При использовании слота карты памяти в качестве дисковода карт памяти компьютера перед физическим извлечением карты памяти из устройства необходимо выполнить операцию безопасного извлечения.  
➔ [Настройка слота карты памяти в качестве гнезда карты памяти компьютера](#)

1. Убедитесь, что индикатор **Доступ (Access)** горит, и извлеките карту памяти.

Возьмитесь за выступающую часть карты памяти и, держа ее прямо, извлеките из устройства.

### »»» Внимание!

- Не извлекайте карту памяти при мигающем индикаторе **Доступ (Access)**. Индикатор **Доступ (Access)** горит во время записи или чтения устройством данных с карты памяти. Если извлечь карту памяти или отключить питание при мигающем индикаторе **Доступ (Access)**, данные на карте памяти могут быть повреждены.

## Замена чернильного контейнера

- Замена чернильного контейнера
- Проверка состояния чернил

## Замена чернильного контейнера

Если в процессе печати заканчиваются чернила или появляются другие ошибки, на ЖК-дисплее отображается сообщение, содержащее информацию об ошибке.

Выполните соответствующие действия, указанные в сообщении.

➔ Отображается сообщение

### »»» Примечание.

- Сведения о совместимых чернильных контейнерах см. в печатном документе *Информация о безопасности и важные сведения*.
- Если при наличии достаточного уровня чернил печать стала бледной или появились белые полосы, см. раздел [Процедура обслуживания](#).

## Процедура замены

Для замены чернильного контейнера выполните следующие действия.

➔ Просмотр фильма

### »»» Внимание!

#### Обращение с чернилами

- Немедленно замените извлеченный чернильный контейнер. Не оставляйте устройство без чернильного контейнера.
- Используйте новый чернильный контейнер для замены. Установка бывшего в использовании чернильного контейнера может вызвать засорение сопел. Кроме того, при использовании такого чернильного контейнера устройство не сможет точно определить, когда необходимо заменить чернильный контейнер.
- После установки чернильного контейнера не извлекайте его из устройства и не оставляйте его в открытом состоянии. Это приведет к тому, что чернильный контейнер высохнет и при его повторной установке в работе устройства возникнут неполадки. Чтобы добиться максимального качества печати, чернильный контейнер следует израсходовать в течение шести месяцев с момента первого использования.

### »»» Примечание.

- Цветные чернила могут расходоваться даже при печати черно-белого документа или при выборе черно-белой печати.

Оба типа чернил также расходуются при стандартной и глубокой очистке печатающей головки, выполнение которой может быть необходимо для обеспечения работы устройства. Если в чернильном контейнере закончились чернила, его требуется немедленно заменить.

➔ [Полезные сведения о чернилах](#)

1. Убедитесь, что питание включено.
2. Откройте переднюю крышку.



3. Поднимите панель управления (A) и откройте лоток приема бумаги (B).

Поднимите и полностью откройте панель управления (A).

Держатель печатающей головки встанет в положение для замены.

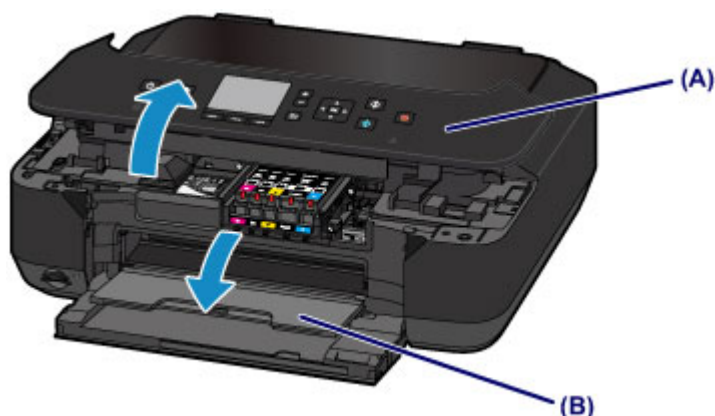

#### **⚠ Осторожно!**

- Не пытайтесь остановить или передвинуть держатель печатающей головки вручную. Не прикасайтесь к держателю печатающей головки до его полной остановки.

#### **»»» Внимание!**

- Открывая или закрывая панель управления, не прикасайтесь к кнопкам и ЖК-дисплею на панели управления. Это может привести к выполнению нежелательной операции.
- Не прикасайтесь к металлическим или другим внутренним частям устройства.
- Если панель управления остается открытой дольше 10 минут, держатель печатающей головки перемещается вправо. В таком случае закройте и снова откройте панель управления.

4. Снимите чернильный контейнер, индикатор которого часто мигает.

Надавите на язычок (С) и извлеките чернильный контейнер.

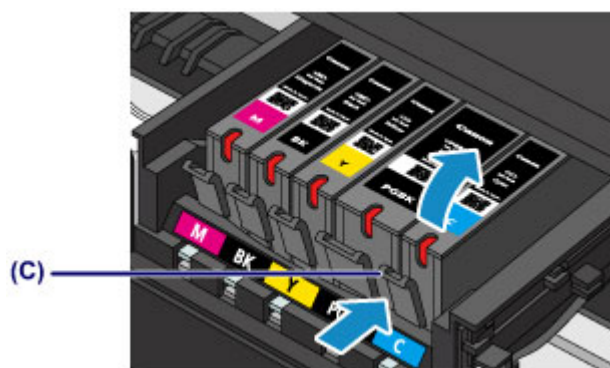

### »»» Внимание!

- Не прикасайтесь к другим компонентам, кроме чернильных контейнеров.
- Соблюдайте осторожность при выполнении операций с чернильным контейнером, чтобы не испачкать одежду или окружающее пространство.
- Утилизируйте пустой чернильный контейнер в соответствии с местными законами и постановлениями об утилизации расходных материалов.

### »»» Примечание.

- Не извлекайте два или более чернильных контейнеров одновременно. При замене нескольких чернильных контейнеров заменяйте чернильные контейнеры только по очереди.
- Сведения о скорости мигания индикаторов чернильниц см. в разделе [Проверка уровня чернил по индикаторам чернильниц](#).

5. Приготовьте новый чернильный контейнер.

(1) Извлеките новый чернильный контейнер из упаковки, полностью удалите оранжевую ленту (1), затем полностью снимите защитную пленку (2).



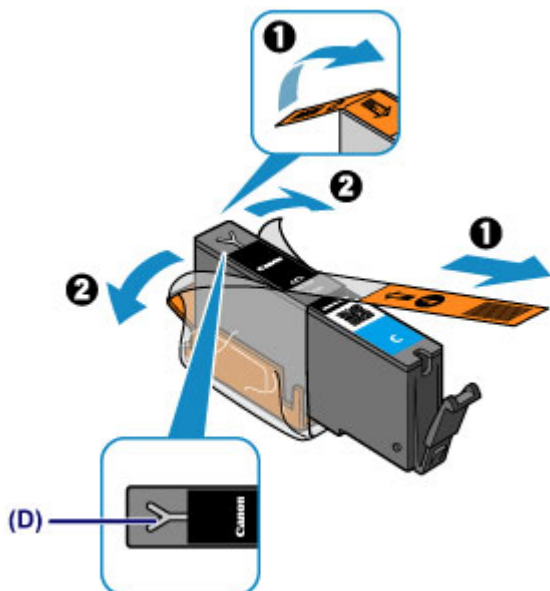

### »»» Внимание!

- Обращайтесь с чернильным контейнером аккуратно. Не роняйте и сильно не нажимайте на него.
- Если оранжевая лента останется на вентиляционном отверстии Y-образной формы (D), чернила могут разбрызгаться или устройство может выполнять печать неправильно.

(2) Возьмите чернильный контейнер так, чтобы оранжевый защитный колпачок (E) был направлен вверх, и не блокируйте вентиляционное отверстие Y-образной формы (D).

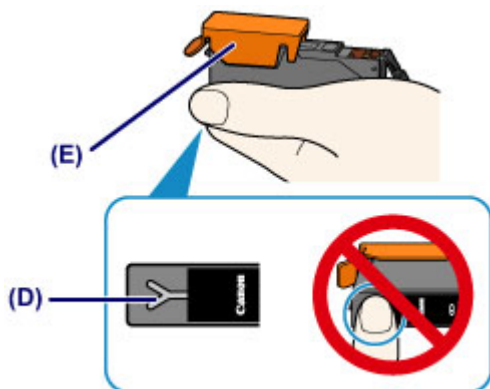

(3) ОСТОРОЖНО поднимите язычок на оранжевом защитном колпачке (E) и снимите колпачок.

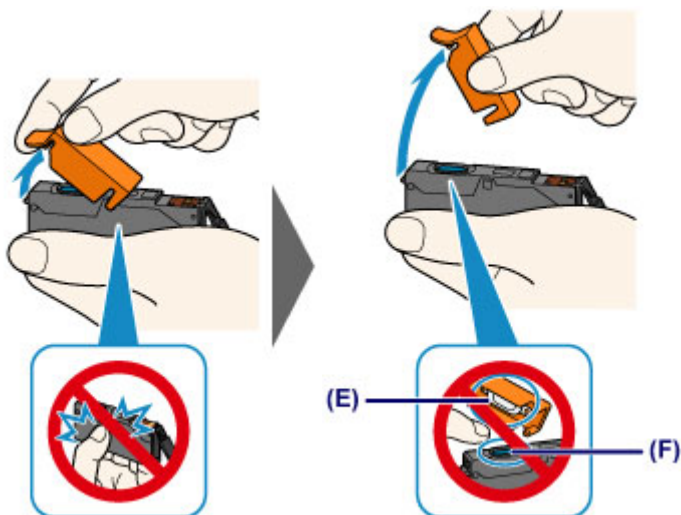

### »»» Внимание!

- Не сдавливайте чернильный контейнер. Если сдавить чернильный контейнер с заблокированным вентиляционным отверстием Y-образной формы **(D)**, чернила могут разбрызгаться.
- Не касайтесь внутренней стороны оранжевого защитного колпачка **(E)** или открытого отверстия для чернил **(F)**. Если до них дотронуться, можно испачкать руки.
- Сняв защитный колпачок **(E)**, не надевайте его снова. Утилизируйте ее в соответствии с местными законами и нормативами по утилизации потребительских товаров.

## 6. Установите новый чернильный контейнер.

**(1)** Вставьте передний край чернильного контейнера в печатающую головку под углом.

Убедитесь, что положение чернильного контейнера соответствует метке.

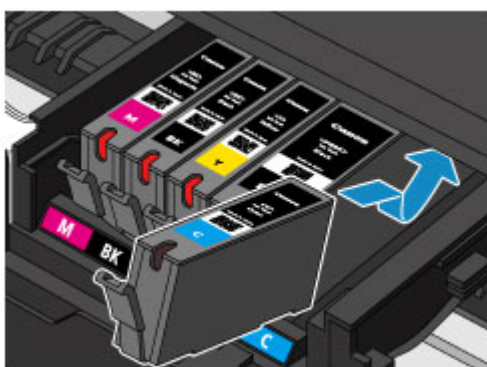

**(2)** Нажимайте на верхнюю часть чернильного контейнера, пока чернильный контейнер не зафиксируется на месте.

Проверьте, загорелся ли красный индикатор чернильницы.

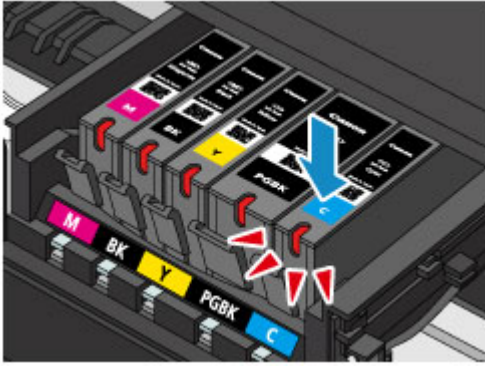

### »»» Внимание!

- Если чернильный контейнер установлен неправильно, печать не будет выполняться. Обязательно устанавливайте чернильный контейнер в правильное положение в соответствии с этикеткой держателя печатающей головки.
- Печать начнется только после установки всех чернильных контейнеров. Обязательно установите все чернильные контейнеры.

## 7. Осторожно закройте панель управления.

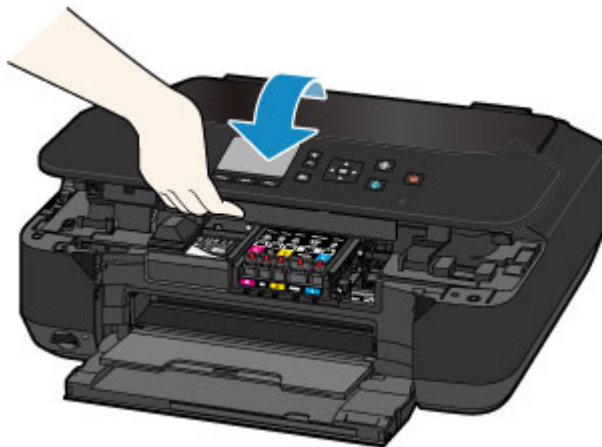

### ⚠ Осторожно!

- При закрытии панели управления следите за тем, чтобы не прищемить пальцы.

### »»» Внимание!

- Открывая или закрывая панель управления, не прикасайтесь к кнопкам и ЖК-дисплею на панели управления. Это может привести к выполнению нежелательной операции.

### »»» Примечание.

- Если после закрытия панели управления появится сообщение об ошибке, выполните соответствующее действие.  
➔ Отображается сообщение

- При запуске печати после замены чернильного контейнера устройство автоматически выполняет очистку печатающей головки. Не выполняйте другие операции до завершения очистки печатающей головки устройства.
  - Если прямые линии печатаются со смещением или положение печатающей головки не выровнено, отрегулируйте положение печатающей головки.  
➡ [Выравнивание печатающей головки](#)
-

## Проверка состояния чернил

- Проверка уровня чернил по ЖК-дисплею на устройстве
- Проверка уровня чернил по индикаторам чернильниц

Уровень чернил можно проверить на экране компьютера.

- Проверка уровня чернил с компьютера

# Проверка уровня чернил по ЖК-дисплею на устройстве

1. Убедитесь, что питание включено, и откройте экран **НАЧАЛО (HOME)**.

Если экран **НАЧАЛО (HOME)** не отображается, нажмите кнопку **НАЧАЛО (HOME)**, чтобы открыть его.

2. Выберите пункт  **Настройка (Setup)** на экране **НАЧАЛО (HOME)**.

➔ [ЖК-дисплей и панель управления](#)

Появится экран меню настройки.

3. Выберите пункт  **Приблиз. запас чернил (Estimated ink levels)** и нажмите кнопку **ОК**.

В области **(A)** появляется символ, если есть какие-либо данные об уровне оставшихся чернил.

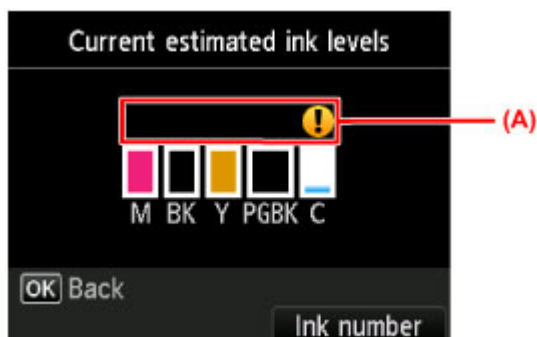

Пример. 

Чернила заканчиваются. Приготовьте новую чернильницу.

## »»» Примечание.

- Приведенный выше экран показывает приблизительный уровень чернил.
- Нажмите кнопку **НАЧАЛО (HOME)**, чтобы выйти из меню **Настройка (Setup)** и отобразить экран **НАЧАЛО (HOME)**.
- Чтобы отобразить и распечатать номер модели чернильного контейнера, выберите **Номер черн. (Ink number)**, нажав правую кнопку **Функция (Function)**.
- Проверять уровень чернил можно также на ЖК-дисплее в процессе печати.
- Уровень чернил можно проверить на экране компьютера.



## Проверка уровня чернил по индикаторам чернильниц

1. Убедитесь, что питание включено.
2. Откройте переднюю крышку, а затем — лоток приема бумаги.
3. Поднимите и полностью откройте панель управления.

➔ [Процедура замены](#)

4. Проверьте индикатор чернильницы.

После проверки состояния индикатора чернильницы закройте панель управления.

➔ [Процедура замены](#)

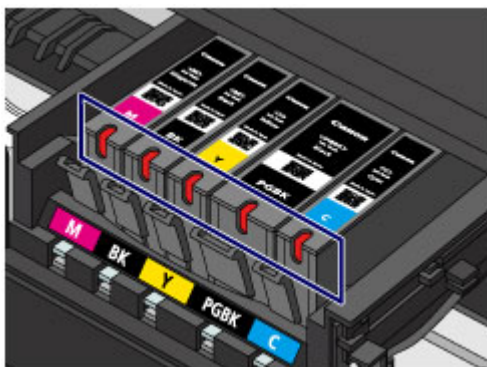

- Индикатор чернильницы горит.  
Чернильный контейнер установлен правильно.
- Индикатор чернильницы мигает.  
**Мигает редко (с интервалом приблизительно 3 с)**

● ● ..... повторяется

Чернила заканчиваются. Приготовьте новую чернильницу.

**Мигает часто (с интервалом приблизительно 1 с)**

● ● ● ● ● ..... повторяется

- Чернильный контейнер не установлен в нужное положение.

или

- Чернила закончились.

Убедитесь, что чернильный контейнер установлен, как показано на этикетке держателя печатающей головки. Если положение правильное, но индикатор



мигает, это означает, что произошла ошибка и устройство не может печатать. Проверьте сообщение об ошибке, отображаемое на ЖК-дисплее.

➡ Отображается сообщение

● Индикатор чернильницы не горит.

Чернильный контейнер установлен неправильно или отключена функция определения оставшегося запаса чернил. Если чернильный контейнер ненадежно зафиксирован, проверьте, удален ли оранжевый защитный колпачок с нижней части чернильного контейнера, а затем нажмите на верхнюю часть чернильного контейнера, чтобы чернильный контейнер зафиксировался на месте.

Если индикатор чернильницы все еще не горит после переустановки чернильного контейнера, произошла ошибка и устройство не может печатать. Проверьте сообщение об ошибке, отображаемое на ЖК-дисплее.

➡ Отображается сообщение

### »» Примечание.

- Уровень чернил можно проверить на экране компьютера.

➡ [Проверка уровня чернил с компьютера](#)

## Обслуживание

- ➔ [Если печать стала бледной или цвета печатаются некорректно](#)
- ➔ [Обслуживание с компьютера](#)
- ➔ [Чистка устройства](#)

## Если печать стала бледной или цвета печатаются некорректно

- Процедура обслуживания
- Печать образца для проверки сопел
- Оценка образца для проверки сопел
- Чистка печатающей головки
- Глубокая чистка печатающей головки
- Выравнивание печатающей головки

## Процедура обслуживания

Причиной размытых результатов печати или искажения цвета может быть засорение сопла печатающей головки. Выполните следующие действия для печати шаблона для проверки сопел, проверьте состояние сопел печатающей головки, затем очистите печатающую головку.

Если прямые линии печатаются со смещением или получены неудовлетворительные результаты печати, качество печати может улучшить выравнивание печатающей головки.

### »»» Внимание!

- Не промывайте и не протирайте печатающую головку и чернильный контейнер. Это может вызвать повреждение печатающей головки и чернильного контейнера.

### »»» Примечание.

#### Перед выполнением технического обслуживания

- Убедитесь, что оранжевая защитная лента не осталась на чернильном контейнере.

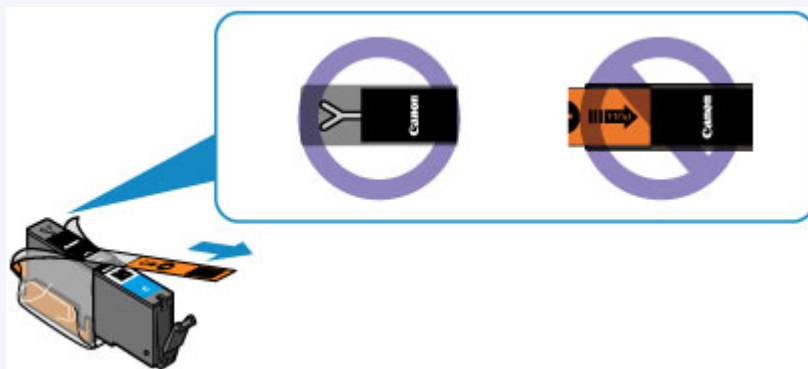

- Откройте панель управления и убедитесь, что индикатор чернильного контейнера светится красным. Если индикатор мигает или не горит, выполните необходимые действия.
  - ➔ [Проверка уровня чернил по индикаторам чернильниц](#)
- Результаты печати можно улучшить с помощью повышения качества печати в настройках драйвера принтера.
  - ➔ [Изменение качества печати и коррекция графических данных](#)

## При размытой или неровной печати:

### Шаг 1

**Выполните печать шаблона для проверки сопел.**

На устройстве

➔ Печать образца для проверки сопел

С помощью компьютера

➔ Использование компьютера для печати образца для проверки сопел

**Оцените шаблон для проверки сопел.**

➔ Оценка образца для проверки сопел

Если в образце имеются пропущенные строки или горизонтальные белые полосы:



### Шаг 2

**Выполните очистку печатающей головки.**

На устройстве

➔ Чистка печатающей головки

С помощью компьютера

➔ Очистка печатающих головок с компьютера

Если проблема не устранена после двукратной очистки печатающей головки, сделайте следующее:



### Шаг 3

**Выполните глубокую очистку печатающей головки.**

На устройстве

➔ Глубокая чистка печатающей головки

С помощью компьютера

➔ Очистка печатающих головок с компьютера



После очистки печатающей головки напечатайте и оцените шаблон для проверки сопел.

## »»» Примечание.

- Если процедура выполнена до действия 3, но проблема все еще не устранена, выключите питание и выполните повторную глубокую очистку печатающей головки через 24 часа.  
Если неполадка по-прежнему не устранена, возможно, печатающая головка повреждена. Обратитесь в сервисный центр.

**Если печать неровная, например, вследствие смещения прямых линий, сделайте следующее:**

**Выровняйте печатающую головку.**

На устройстве

➔ [Выравнивание печатающей головки](#)

## Печать образца для проверки сопел

Чтобы проверить, правильно ли выполняется подача чернил из сопла печатающей головки, напечатайте образец для проверки сопел.

➔Просмотр фильма

### »»» Примечание.

- При низком уровне чернил шаблон для проверки сопел печатается неправильно. Замените чернильный контейнер с низким уровнем чернил.  
➔[Замена чернильного контейнера](#)

**Нужно приготовить: лист обычной бумаги формата A4 или Letter**

1. Убедитесь, что питание включено.
2. Загрузите в передний лоток лист обычной бумаги формата A4 или Letter.
3. Осторожно откройте лоток приема бумаги.
4. Выполните печать шаблона для проверки сопел.

(1) Выберите пункт  **Настройка (Setup)** на экране **НАЧАЛО (HOME)**.

➔[ЖК-дисплей и панель управления](#)

Появится экран меню настройки.

(2) Выберите  **Обслуживание (Maintenance)** и нажмите кнопку **ОК**.

Появится экран **Обслуживание (Maintenance)**.

(3) Выберите **Печать образца провер. сопел (Print nozzle check pattern)** и нажмите кнопку **ОК**.

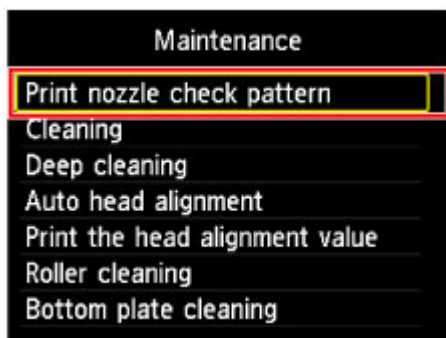

Появится экран подтверждения.

**(4)** Выберите **Да (Yes)** и нажмите кнопку **OK**.

Будет напечатан образец для проверки сопел, и на ЖК-дисплее отобразятся два экрана подтверждения.

**5.** Оцените шаблон для проверки сопел.

➡ [Оценка образца для проверки сопел](#)



## Оценка образца для проверки сопел

Выполните оценку шаблона для проверки сопел и очистите печатающую головку, если необходимо.

1. Проверьте образец (C) на наличие недостающих линий или образец (D) на наличие горизонтальных белых полос.

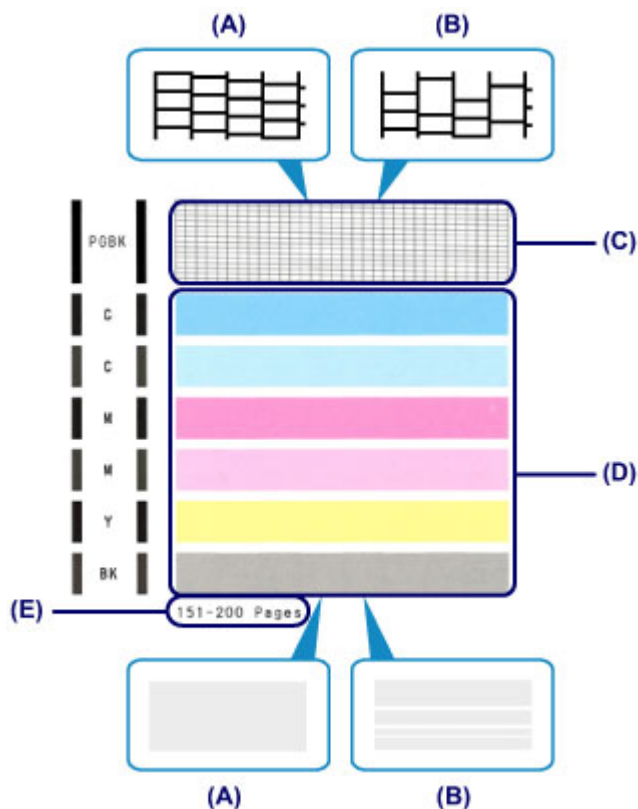

- (A) Нет недостающих линий / Нет горизонтальных белых полос  
(B) Есть недостающие линии / Есть горизонтальные белые полосы  
(E) Количество напечатанных на данный момент листов

2. На экране подтверждения выберите шаблон, наиболее соответствующий напечатанному шаблону для проверки сопел.

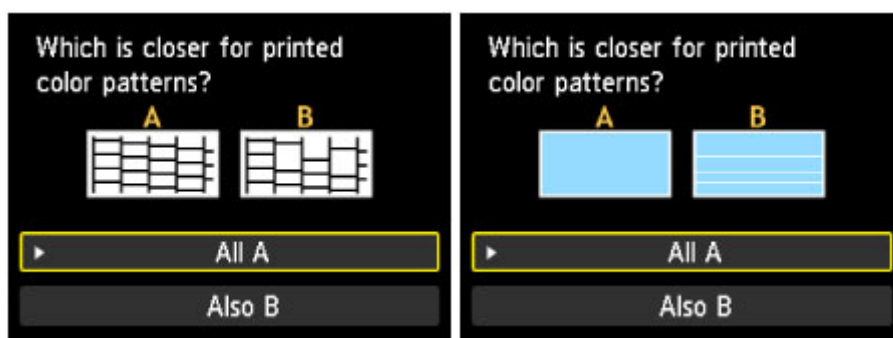

Для (A) (нет недостающих линий и белых горизонтальных полос) на обоих образцах (C) и (D):

(1) Чистка не требуется. Выберите **Все A (All A)** и нажмите кнопку **ОК**.

(2) Подтвердите сообщение, затем нажмите кнопку **ОК**.

На дисплее снова отобразится экран **Обслуживание (Maintenance)**.

### »»» Примечание.

- Нажмите кнопку **НАЧАЛО (HOME)**, чтобы выйти из меню **Настройка (Setup)** и отобразить экран **НАЧАЛО (HOME)**.

Для **(B)** (есть недостающие линии или белые горизонтальные полосы) на образце **(C)** или **(D)** (или на обоих образцах):

(1) Требуется чистка. Выберите **Также B (Also B)** и нажмите кнопку **ОК**.

Появится запрос на подтверждение очистки.

(2) Выберите **Да (Yes)** и нажмите кнопку **ОК**.

Устройство запускает очистку печатающей головки.

➔ [Чистка печатающей головки](#)

### »»» Примечание.

- На образце проверки сопел отображается общее число листов, напечатанных до настоящего времени, с приращением 50 листов.

## Чистка печатающей головки

Очистите печатающую головку, если в напечатанном шаблоне для проверки сопел отсутствуют линии или присутствуют горизонтальные белые полосы. Очистка удалит засорение сопел и восстановит состояние печатающей головки. Очистка печатающей головки связана с повышенным потреблением чернил, поэтому выполнять очистку печатающей головки следует только при необходимости.

### Нужно приготовить: лист обычной бумаги формата A4 или Letter

1. Убедитесь, что питание включено.
2. Загрузите в передний лоток лист обычной бумаги формата A4 или Letter.
3. Осторожно откройте лоток приема бумаги.
4. Выполните очистку печатающей головки.

(1) Выберите пункт  **Настройка (Setup)** на экране **НАЧАЛО (HOME)**.

→ ЖК-дисплей и панель управления

Появится экран меню настройки.

(2) Выберите  **Обслуживание (Maintenance)** и нажмите кнопку **ОК**.

Появится экран **Обслуживание (Maintenance)**.

(3) Выберите **Очистка (Cleaning)** и нажмите кнопку **ОК**.

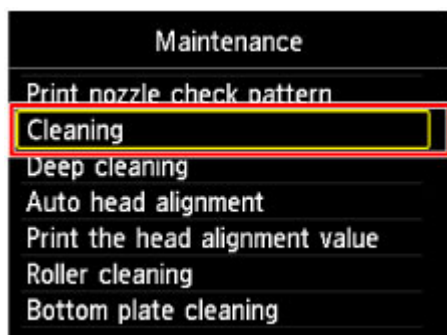

Появится экран подтверждения.

(4) Выберите **Да (Yes)** и нажмите кнопку **ОК**.

Устройство запускает очистку печатающей головки.

Не выполняйте другие операции до завершения очистки печатающей головки устройства. Это займет около 1 минуты.

Появится экран подтверждения печати шаблона.

**(5) Выберите Да (Yes) и нажмите кнопку ОК.**

Шаблон для проверки сопел будет напечатан.

**5. Оцените шаблон для проверки сопел.**

➔ [Оценка образца для проверки сопел](#)

### »» Примечание.

- Нажмите кнопку **НАЧАЛО (HOME)**, чтобы выйти из меню **Настройка (Setup)** и отобразить экран **НАЧАЛО (HOME)**.
- Если неполадка не устранена после двукратной очистки печатающей головки, выполните глубокую очистку печатающей головки.

➔ [Глубокая чистка печатающей головки](#)

## Глубокая чистка печатающей головки

Если качество печати не улучшилось после стандартной очистки печатающей головки, выполните глубокую очистку печатающей головки. Во время глубокой очистки печатающей головки потребляется больше чернил, чем при стандартной очистке печатающей головки, поэтому выполняйте глубокую очистку печатающей головки только при необходимости.

**Нужно приготовить: лист обычной бумаги формата A4 или Letter**

1. Убедитесь, что питание включено.
2. Загрузите в передний лоток лист обычной бумаги формата A4 или Letter.
3. Осторожно откройте лоток приема бумаги.
4. Выполните глубокую очистку печатающей головки.

(1) Выберите пункт  **Настройка (Setup)** на экране **НАЧАЛО (HOME)**.

➔ ЖК-дисплей и панель управления

Появится экран меню настройки.

(2) Выберите  **Обслуживание (Maintenance)** и нажмите кнопку **ОК**.

Появится экран **Обслуживание (Maintenance)**.

(3) Выберите **Глубокая очистка (Deep cleaning)** и нажмите кнопку **ОК**.

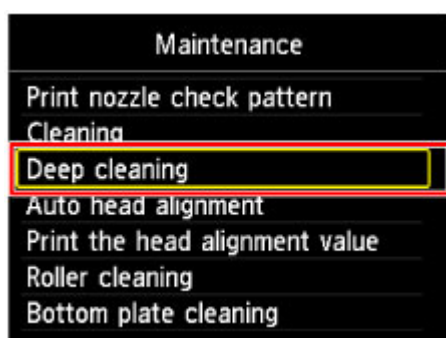

Появится экран подтверждения.

**(4) Выберите Да (Yes) и нажмите кнопку ОК.**

Устройство запускает глубокую очистку печатающей головки.

Не выполняйте другие операции до завершения глубокой очистки печатающей головки устройством. Очистка занимает примерно от 1 до 2 минут.

Появится экран подтверждения печати шаблона.

**(5) Выберите Да (Yes) и нажмите кнопку ОК.**

Шаблон для проверки сопел будет напечатан.

**(6) После появления сообщения о завершении нажмите кнопку ОК.**

На дисплее снова отобразится экран **Обслуживание (Maintenance)**.

**5. Оцените шаблон для проверки сопел.**

➔ **Оценка образца для проверки сопел**

Если отдельные цвета искажаются при печати, замените чернильный контейнер этого цвета.

➔ **Замена чернильного контейнера**

Если неполадка не устранена, отключите питание и повторите процедуру глубокой очистки печатающей головки через 24 часа.

Если неполадка по-прежнему не устранена, возможно, печатающая головка повреждена. Обратитесь в сервисный центр.

**»»» Примечание.**

- Нажмите кнопку **НАЧАЛО (HOME)**, чтобы выйти из меню **Настройка (Setup)** и отобразить экран **НАЧАЛО (HOME)**.

## Выравнивание печатающей головки

Если прямые линии печатаются со смещением или если результаты печати неудовлетворительны, необходимо отрегулировать положение печатающей головки.

### »»» Примечание.

- При низком уровне чернил образец выравнивания печатающей головки печатается неправильно. Замените чернильный контейнер с низким уровнем чернил.

➔ [Замена чернильного контейнера](#)

### Необходимо приготовить: лист обычной бумаги формата A4 или Letter (включая вторичную бумагу)\*

\* Используйте только белую бумагу, ни одна из сторон которой не загрязнена.

1. Убедитесь, что питание включено.
2. Загрузите в передний лоток лист обычной бумаги формата A4 или Letter.
3. Осторожно откройте лоток приема бумаги.
4. Печать образца выравнивания печатающей головки.

(1) Выберите пункт  **Настройка (Setup)** на экране **НАЧАЛО (HOME)**.

➔ [ЖК-дисплей и панель управления](#)

Появится экран меню настройки.

(2) Выберите  **Обслуживание (Maintenance)** и нажмите кнопку **ОК**.

Появится экран **Обслуживание (Maintenance)**.

(3) Выберите **Автом. выравнив. головок (Auto head alignment)** и нажмите кнопку **ОК**.

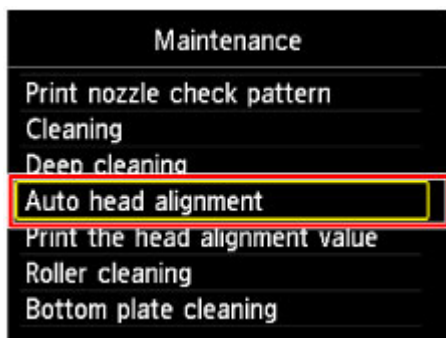

Появится экран подтверждения.

(4) Подтвердите сообщение, выберите **Да (Yes)**, затем нажмите кнопку **ОК**.

Печатаются образец выравнивания печатающей головки.

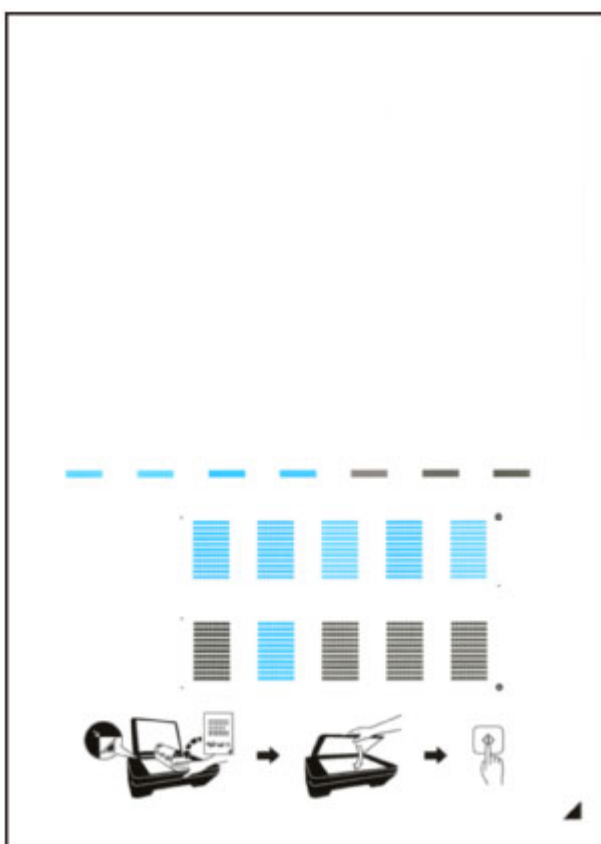

### »»» Внимание!

- Не следует прикасаться к образцу выравнивания печатающей головки в тех местах, где нанесен краситель.
- Не следует загрязнять образец выравнивания печатающей головки. Если образец испачкан или смят, то шаблон может быть отсканирован неправильно.

(5) При появлении сообщения «**Правильно ли напечатаны образцы? (Did the patterns print correctly?)**» подтвердите, что



образец напечатан правильно, выбрав **Да (Yes)**, а затем нажмите кнопку **ОК**.

**5.** Отсканируйте образец выравнивания печатающей головки, чтобы настроить положение печатающей головки.

**(1)** Подтвердите сообщение, затем разместите лист для выравнивания печатающей головки на стекле рабочей поверхности. Положите образец выравнивания печатающей головки **НАПЕЧАТАННОЙ СТОРОНОЙ ВНИЗ** и совместите метку ▲ в нижнем правом углу листа с меткой выравнивания ▽.



**(2)** Осторожно закройте крышку сканера, затем нажмите кнопку **ОК**.

Устройство начнет сканирование образца выравнивания печатающей головки, и положение печатающей головки будет отрегулировано автоматически.

#### »»» **Внимание!**

- Не открывайте крышку сканера и не передвигайте помещенный на стекло рабочей поверхности образец выравнивания печатающих головок до завершения настройки положения печатающих головок.
- Если после закрытия ЖК-дисплея появилось сообщение, нажмите кнопку **ОК**, чтобы устранить ошибку, затем выполните соответствующее действие.  
➔ Отображается сообщение

**(3)** После появления сообщения о завершении нажмите кнопку **ОК**.

На дисплее снова отобразится экран **Обслуживание (Maintenance)**.

Снимите образец выравнивания печатающей головки со стекла рабочей поверхности.

## »» Примечание.

- Нажмите кнопку **НАЧАЛО (HOME)**, чтобы выйти из меню **Настройка (Setup)** и отобразить экран **НАЧАЛО (HOME)**.
- Если после регулирования положения печатающих головок, как описано выше, результаты печати остаются неудовлетворительными, отрегулируйте положение печатающих головок с компьютера вручную.
  - ➔ **Выравнивание печатающих головок с компьютера**
- Для печати и проверки текущих значений настройки положения головок выберите пункт **Печать для выравнивания (Print the head alignment value)** на экране **Обслуживание (Maintenance)**.

## Обслуживание с компьютера

- Очистка печатающих головок с компьютера
- Очистка внутренних компонентов устройства
- Очистка подающих роликов с компьютера
- Использование компьютера для печати образца проверки сопел
- Выравнивание печатающей головки
- Выравнивание печатающих головок с компьютера
- Проверка уровня чернил с компьютера

## Очистка печатающих головок с компьютера

Функция очистки печатающей головки позволяет очистить сопло печатающей головки. Если один из цветов печатается тускло или не печатается, хотя чернила не кончились, выполните очистку печатающих головок.

Очистка печатающей головки производится следующим образом:



### Очистка (Cleaning)

1. Выберите **Очистка (Cleaning)** во всплывающем меню в программе Canon IJ Printer Utility

2. Нажмите значок **Очистка (Cleaning)**

При открытии диалогового окна выберите группу чернилниц, для которой необходимо выполнить очистку.

Щелкните , чтобы вывести на экран список элементов, требующих проверки перед выполнением очистки.

3. Выполните очистку

Убедитесь, что устройство включено, и щелкните **ОК**.

Начнется очистка печатающих головок.

4. Завершите очистку

После сообщения с запросом подтверждения открывается диалоговое окно **Проверка сопел (Nozzle Check)**.

5. Проверьте результаты

Чтобы проверить, повысилось ли качество печати, нажмите кнопку **Печать контрольного образца (Print Check Pattern)**. Чтобы отменить проверку, нажмите кнопку **Отмена (Cancel)**.

Если однократная очистка не устранила засорение печатающей головки, повторите очистку еще раз.

### »»» Внимание!

- При использовании функции **Очистка (Cleaning)** расходуется небольшой объем чернил.

Частое выполнение очистки печатающей головки приведет к быстрому

расходуванию запаса чернил принтера. Поэтому выполнять очистку следует только по мере необходимости.



## Глубокая очистка (Deep Cleaning)

Функция **Глубокая очистка (Deep Cleaning)** работает интенсивнее, чем функция «Очистка» (Cleaning). Если дважды выполненная функция **Очистка (Cleaning)** не привела к устранению проблем с печатающей головкой, выполните глубокую очистку.

1. Выберите **Очистка (Cleaning)** во всплывающем меню в программе Canon IJ Printer Utility

2. Нажмите значок **Глубокая очистка (Deep Cleaning)**

При открытии диалогового окна выберите группу чернилниц, для которой необходимо выполнить глубокую очистку.

Щелкните , чтобы вывести на экран список элементов, требующих проверки перед выполнением глубокой очистки.

3. Выполните глубокую очистку

Убедитесь, что устройство включено, и щелкните **ОК**.

При появлении подтверждающего сообщения нажмите кнопку **ОК**.

Начнется глубокая очистка печатающих головок.

4. Завершите глубокую очистку

После сообщения с запросом подтверждения открывается диалоговое окно **Проверка сопел (Nozzle Check)**.

5. Проверьте результаты

Чтобы проверить, повысилось ли качество печати, нажмите кнопку **Печать контрольного образца (Print Check Pattern)**. Чтобы отменить проверку, нажмите кнопку **Отмена (Cancel)**.

### »»» Внимание!

- При использовании функции **Глубокая очистка (Deep Cleaning)** расходуется больше чернил, чем при использовании функции **Очистка (Cleaning)**. Частое выполнение очистки печатающей головки приведет к быстрому расходуванию запаса чернил принтера. Поэтому выполнять очистку следует только по мере необходимости.

## »» Примечание.

- Если после выполнения процедуры **Глубокая очистка (Deep Cleaning)** не заметно улучшения, выключите устройство, подождите 24 часа, затем выполните процедуру **Глубокая очистка (Deep Cleaning)** еще раз. Если улучшения все же не происходит, возможно, закончились чернила или повреждена печатающая головка. Подробнее о действиях в этой ситуации см. в разделе «Чернила не подаются».

## Связанные разделы

- [Использование компьютера для печати образца проверки сопел](#)

## Очистка внутренних компонентов устройства

Для предотвращения появления следов чернил на обратной стороне бумаги выполните очистку поддона перед двухсторонней печатью.

Функцию очистки поддона следует использовать и в том случае, если на бумаге появляются посторонние следы чернил.

Очистка поддона производится следующим образом:



### Чистка поддона (Bottom Plate Cleaning)

1. Выберите **Очистка (Cleaning)** во всплывающем меню в программе Canon IJ Printer Utility

2. Нажмите значок **Чистка поддона (Bottom Plate Cleaning)**

Откроется диалоговое окно.

3. **Загрузите бумагу** в устройство

Как указано в этом диалоговом окне, сложите лист обычной бумаги размера A4 или Letter пополам по горизонтали, а затем разверните лист.

Сложите один лист бумаги вполовину другого, выровняв край по центральному сгибу, затем разверните бумагу.

Направьте выступ сгиба вверх, загрузите бумагу в передний лоток, чтобы край половины листа без сгиба был направлен в сторону от Вас.

4. Выполните очистку поддона

Убедитесь, что устройство включено, и щелкните **ОК**.

Начнется очистка поддона.

## Очистка подающих роликов с компьютера

Очистка подающих роликов. Выполняйте очистку подающих роликов, когда прилипшие к подающим роликам частицы бумаги не позволяют подавать бумагу должным образом.

Очистка подающих роликов производится следующим образом:



### Очистка роликов (Roller Cleaning)

#### 1. Подготовьте устройство

Извлеките всю бумагу из переднего лотка.

#### 2. Выберите **Очистка (Cleaning)** во всплывающем меню в программе Canon IJ Printer Utility

#### 3. Щелкните значок **Очистка роликов (Roller Cleaning)**

Появится подтверждающее сообщение.

#### 4. Выполните очистку подающих роликов

Убедитесь, что устройство включено, и щелкните **ОК**.

Начнется очистка подающих роликов.

#### 5. Завершите очистку подающих роликов

После остановки роликов выполните инструкции в сообщении, загрузите три листа обычной бумаги в передний лоток и нажмите **ОК**.

Бумага будет выдана из принтера, и на этом очистка подающих роликов завершена.



# Использование компьютера для печати образца проверки сопел

Функция проверки сопел позволяет проверить, правильно ли работает печатающая головка. Для проверки сопел печатается контрольный образец. Если качество печати ухудшилось или отсутствует один из цветов, распечатайте образец для проверки сопел.

Проверка печати образца проверки сопел печатающих головок производится следующим образом:



## Проверка сопел (Nozzle Check)

1. Выберите **Пробная печать (Test Print)** во всплывающем меню в программе Canon IJ Printer Utility

2. Щелкните значок **Проверка сопел (Nozzle Check)**

Появится подтверждающее сообщение.

Щелкните кнопку , чтобы вывести на экран список элементов, которые следует проверить перед печатью образца для проверки сопел.

3. Вставьте бумагу в устройство

Вставьте один лист обычной бумаги формата A4 или Letter в передний лоток.

4. Выполните печать образца для проверки сопел

Убедитесь, что питание устройства включено, и щелкните **Печать контрольного образца (Print Check Pattern)**.

Начнется печать образца для проверки сопел.

5. Проверьте результаты печати

Когда откроется диалоговое окно, проверьте результат печати. Если образец напечатан нормально, щелкните **Выход (Quit)**.

Если на напечатанном образце имеются смазанные или пустые участки, нажмите кнопку **Очистка (Cleaning)**, чтобы очистить печатающую головку.

## Связанные разделы

- [Очистка печатающих головок с компьютера](#)

## Выравнивание печатающей головки

После выравнивания положения печатающей головки ошибки положения печатающей головки исправляются, а также улучшается печать цветов и линий. Если результат печати выглядит неровным из-за смещения линий или других условий, настройте положение печатающей головки.

Данное устройство позволяет настраивать печатающую головку **автоматически** или **вручную**.

## Выравнивание печатающих головок с компьютера

Функция выравнивания печатающей головки компенсирует неточность ее установки и уменьшает искажения цветов и линий.

Данное устройство поддерживает два способа выравнивания головок: **автоматически** и **вручную**.

Процедура выравнивания печатающей головки вручную производится следующим образом:



### Выравнивание печатающих головок (Print Head Alignment)

1. Выберите **Специальные параметры (Custom Settings)** во всплывающем меню в программе Canon IJ Printer Utility
2. Переключите на ручной режим выравнивания печатающей головки  
Установите флажок **Выравнивать головки вручную (Align heads manually)**.
3. Примените настройки  
Щелкните **Применить (Apply)**, а затем нажмите **ОК**, когда появится подтверждающее сообщение.
4. Выберите **Пробная печать (Test Print)** во всплывающем меню в программе Canon IJ Printer Utility
5. Нажмите значок **Выравнивание печатающих головок (Print Head Alignment)**  
Отобразится сообщение.
6. Вставьте бумагу в устройство  
Загрузите два листа обычной бумаги формата A4 или Letter в передний лоток.
7. Выполните выравнивание головок  
Убедитесь, что питание устройства включено, и щелкните **Выровнять печатающую головку (Align Print Head)**.  
Будет напечатан первый образец.

## 8. Проверьте напечатанный шаблон

Введите номера образцов с наименее заметными полосами в соответствующие поля и щелкните **ОК**.

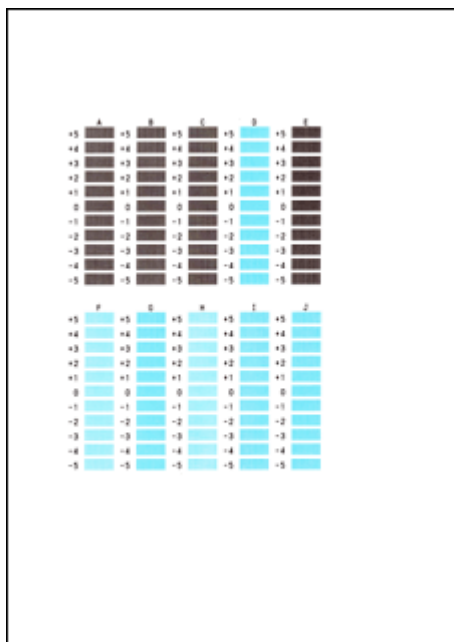

### »»» Примечание.

- Если лучший образец выбрать не удастся, выберите параметр, соответствующий образцу с наименее заметными вертикальными полосами.



(A)



(B)

(A) Наименее заметные вертикальные полосы

(B) Наиболее заметные вертикальные полосы

## 9. В запросе подтверждения нажмите кнопку **ОК**

Будет напечатан второй образец.

## 10. Проверьте напечатанный шаблон

Введите номера образцов с наименее заметной полосатостью или горизонтальными полосами в соответствующие поля и щелкните **ОК**.



### »»» Примечание.

- Если лучший образец выбрать не удастся, выберите параметр, соответствующий образцу с наименее заметными горизонтальными полосами.

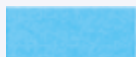

(A)



(B)

(A) Наименее заметные горизонтальные полосы

(B) Наиболее заметные горизонтальные полосы

- Если лучший образец выбрать не удастся, выберите параметр, соответствующий образцу с наименее заметными горизонтальными полосами.



(A)



(B)

(A) Наименее заметные горизонтальные полосы

(B) Наиболее заметные горизонтальные полосы

### »»» Примечание.

- После выравнивания головок можно распечатать и проверить текущее значение параметра. Для этого нажмите значок **Выравнивание печатающих головок (Print Head Alignment)** и щелкните **Напечатать значение выравнивания (Print Alignment Value)**, когда отобразится сообщение.

## Чистка устройства

- Чистка наружной поверхности принтера
- Чистка стекла рабочей поверхности и крышки сканера
- Чистка подающих роликов
- Чистка внутренних компонентов устройства (Чистка поддона)
- Чистка выступающих внутренних компонентов устройства

## Чистка наружной поверхности принтера

Используйте мягкую сухую ткань, например ткань для чистки линз очков, и аккуратно стирайте ею загрязнения с поверхностей. Перед выполнением очистки разгладьте складки на ткани, если это необходимо.

### »»» Внимание!

- Перед очисткой устройства обязательно выключите его и отсоедините кабель питания.
- Не используйте для чистки бумажные салфетки, грубую ткань, бумажные полотенца и подобные материалы, чтобы не поцарапать поверхность. В устройстве могут остаться мелкие частицы или ворсинки от бумажных тканей, которые могут засорить печатающую головку и снизить качество печати. Пользуйтесь мягкой сухой тканью.
- Для чистки устройства ни в коем случае не используйте летучие жидкости, такие как разбавители, бензин, ацетон или любые другие химические очистители, так как они могут вызвать неполадки в работе или повредить поверхности устройства.

## Чистка стекла рабочей поверхности и крышки сканера

### »»» Внимание!

- Перед очисткой устройства обязательно выключите его и отсоедините кабель питания.
- Не используйте для чистки бумажные салфетки, грубую ткань, бумажные полотенца и подобные материалы, чтобы не поцарапать поверхность. В устройстве могут остаться мелкие частицы или ворсинки от бумажных тканей, которые могут засорить печатающую головку и снизить качество печати. Пользуйтесь мягкой сухой тканью.
- Для чистки устройства ни в коем случае не используйте летучие жидкости, такие как разбавители, бензин, ацетон или любые другие химические очистители, так как они могут вызвать неполадки в работе или повредить поверхности устройства.

Осторожно протрите стекло рабочей поверхности **(A)** и внутреннюю сторону крышки сканера (белый лист) **(B)** чистой, мягкой и сухой тканью без ворсинок. Убедитесь, что удалены все загрязнения, особенно со стеклянной поверхности.



### »»» Внимание!

- Внутреннюю сторону крышки сканера (белый лист) **(B)** легко повредить, поэтому вытирайте ее аккуратно.



## Чистка подающих роликов

Загрязнение подающего ролика или налипание на него бумажной пыли может стать причиной неправильной подачи бумаги.

В этом случае необходимо почистить подающий ролик. Во время очистки подающий ролик изнашивается, поэтому выполняйте очистку только при необходимости.

**Нужно приготовить: три листа обычной бумаги формата A4 или Letter**

1. Убедитесь, что питание включено.
2. Выберите пункт **Очистка роликов (Roller cleaning)**.

(1) Выберите пункт  **Настройка (Setup)** на экране **НАЧАЛО (HOME)**.

→ ЖК-дисплей и панель управления

Появится экран меню настройки.

(2) Выберите  **Обслуживание (Maintenance)** и нажмите кнопку **ОК**.

Появится экран **Обслуживание (Maintenance)**.

(3) Выберите **Очистка роликов (Roller cleaning)** и нажмите кнопку **ОК**.

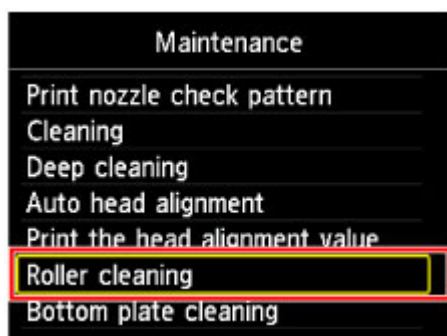

Появится экран подтверждения.

(4) Выберите **Да (Yes)** и нажмите кнопку **ОК**.

3. Выполняйте очистку подающего ролика без бумаги.

(1) Выполните инструкции, указанные в сообщении, чтобы удалить всю бумагу из переднего лотка.

**(2) Нажмите кнопку ОК.**

В процессе очистки подающий ролик будет вращаться.

**4. Выполните очистку подающего ролика с использованием бумаги.**

**(1) Убедитесь, что подающий ролик перестал вращаться, а затем загрузите три или больше листов обычной бумаги формата А4 или Letter в передний лоток в соответствии с инструкциями, указанными в сообщении.**

**(2) Осторожно откройте лоток приема бумаги.**

**(3) Нажмите кнопку ОК.**

Начнется очистка устройства. Очистка будет завершена после выталкивания бумаги.

**(4) После появления сообщения о завершении нажмите кнопку ОК.**

На дисплее снова отобразится экран **Обслуживание (Maintenance)**.

**»»» Примечание.**

- Нажмите кнопку **НАЧАЛО (HOME)**, чтобы выйти из меню **Настройка (Setup)** и отобразить экран **НАЧАЛО (HOME)**.

Если после чистки подающих роликов неполадка не устранена, обратитесь в сервисный центр.

## Чистка внутренних компонентов устройства (Чистка поддона)

Удалите загрязнения во внутренней части устройства. Если внутри устройства появляются загрязнения, отпечатанные листы могут запачкаться, поэтому рекомендуется выполнять регулярную чистку.

**Нужно приготовить: лист обычной бумаги формата А4 или Letter\***

\* Обязательно используйте новый лист бумаги.

1. Убедитесь, что питание включено.
2. Очистка внутренней части устройства.

(1) Выберите пункт  **Настройка (Setup)** на экране **НАЧАЛО (HOME)**.

➔ [ЖК-дисплей и панель управления](#)

Появится экран меню настройки.

(2) Выберите  **Обслуживание (Maintenance)** и нажмите кнопку **ОК**.

Появится экран **Обслуживание (Maintenance)**.

(3) Выберите **Очистка поддона (Bottom plate cleaning)** и нажмите кнопку **ОК**.

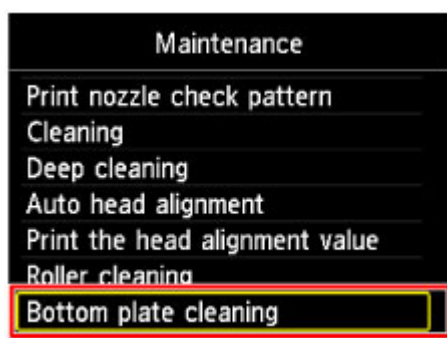

Появится экран подтверждения.

- (4) Выберите **Да (Yes)** и нажмите кнопку **ОК**.
- (5) Извлеките всю бумагу из переднего лотка, следуя приведенным в сообщении инструкциям, затем нажмите кнопку **ОК**.

- (6) Сложите один лист бумаги формата A4 или Letter в половину ширины, затем разверните бумагу.
- (7) Сложите одну половину листа бумаги пополам, выровняв край по центральному сгибу, разверните лист, затем нажмите кнопку **ОК**.

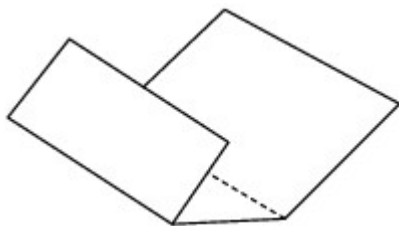

- (8) Загрузите только этот лист бумаги в передний лоток выступами сгиба вверх и краем без сгиба в сторону от себя.

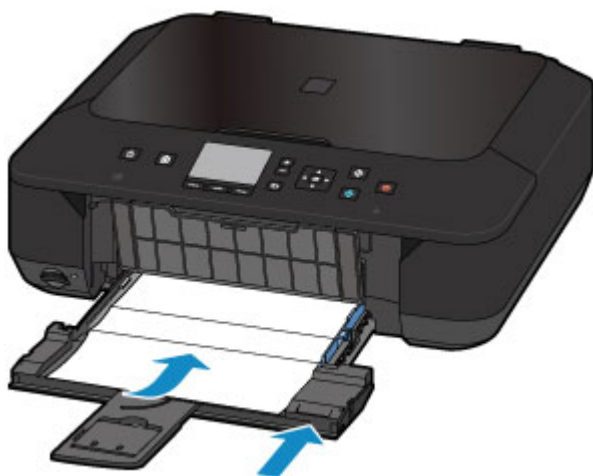

- (9) Осторожно откройте лоток приема бумаги и нажмите кнопку **ОК**.  
Бумага очищает внутренние компоненты устройства, проходя через устройство.  
Проверьте места сгибов вышедшего листа бумаги. Если они испачканы чернилами, выполните очистку поддона еще раз.
- (10) После появления сообщения о завершении нажмите кнопку **ОК**.  
На дисплее снова отобразится экран **Обслуживание (Maintenance)**.

Если после повторной очистки проблема не устранена, это свидетельствует о возможном загрязнении выступающих частей внутри устройства. Очистите их в соответствии с инструкциями.

➔ [Чистка выступающих внутренних компонентов устройства](#)

### »»» Примечание.

- Нажмите кнопку **НАЧАЛО (HOME)**, чтобы выйти из меню **Настройка (Setup)** и отобразить экран **НАЧАЛО (HOME)**.

- При выполнении повторной очистки поддона обязательно используйте новый лист бумаги.
-

## Чистка выступающих внутренних компонентов устройства

### »»» Внимание!

- Перед очисткой устройства обязательно выключите его и отсоедините кабель питания.

### Нужно приготовить: хлопчатобумажный тампон

Если выступающие элементы устройства загрязнены, вытрите с них чернила с помощью ватного тампона или аналогичного средства.

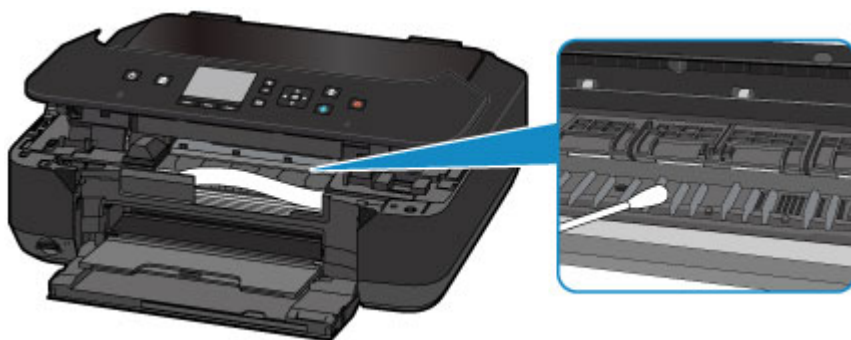

## Изменение настроек устройства

- ➔ [Изменение настроек устройства с компьютера](#)
- ➔ [Изменение параметров устройства на ЖК-дисплее](#)
- ➔ [Настройка слота карты памяти в качестве гнезда карты памяти компьютера](#)

## Изменение настроек устройства с компьютера

- ➔ [Проверка уровня чернил с компьютера](#)
- ➔ [Регистрация измененной конфигурации печати](#)
- ➔ [Управление питанием устройства](#)
- ➔ [Уменьшение издаваемого устройством шума](#)
- ➔ [Изменение режима работы устройства](#)



## Проверка уровня чернил с компьютера

Можно проверить подробные сведения, в частности уровень оставшихся чернил и типы чернильных контейнеров используемой модели.

1. Выберите **Сведения об уровне чернил (Ink Level Information)** во всплывающем меню в программе Canon IJ Printer Utility

Отобразится иллюстрация типов чернил и их состояний.

Если появляется предупреждение или возникает ошибка, связанная с уровнем оставшихся чернил, драйвер принтера сообщает об этом, отображая соответствующую пиктограмму.

В таких случаях выполните описанные на экране действия.

2. При необходимости щелкните пункт **Данные о чернилах (Ink Details)**

Можно проверить сведения, касающиеся чернил.

### »»» Примечание.

- При низком уровне чернил отображается сообщение **Данные о чернилах (Ink Details)**.
- Щелкните кнопку , чтобы проверить, какой чернильный контейнер используется в данной модели.
- Щелкните пункт **Обновить (Update)**, чтобы отобразить текущий уровень оставшихся чернил.

## Регистрация измененной конфигурации печати

Пользователь может зарегистрировать конфигурацию печати, созданную в Диалоговое окно «Печать», и дать ей название. Зарегистрированную конфигурацию печати можно вызвать из пункта **Предварительные настройки (Presets)**. Кроме того, можно удалить ненужную конфигурацию печати.

Сохранение новой конфигурации печати производится следующим образом:

### Сохранение конфигурации печати

1. Укажите нужные значения в диалоговом окне «Печать»
2. Выберите **Сохранить текущие параметры как наборы настроек... (Save Current Settings as Preset...)** (**Сохранить как... (Save As...)**) в разделе **Наборы настроек (Presets)**

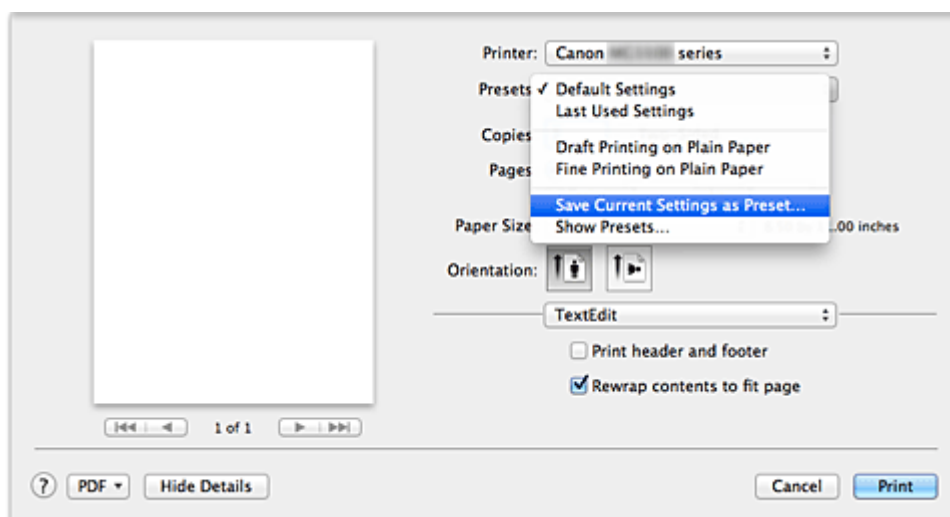

### 3. Сохраните настройки

В появившемся диалоговом окне введите имя в поле **Название предварительной настройки (Preset Name)** и при необходимости установите значение **Предварительная настройка для (Preset Available For)**. Затем нажмите кнопку **ОК (OK)**.

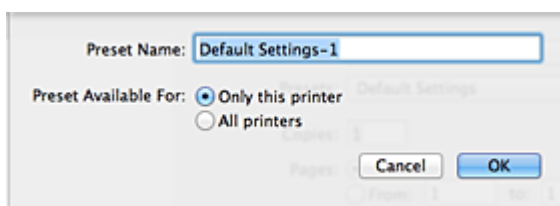

## »»» **Внимание!**

- Существуют также параметры печати, которые не могут быть сохранены в предварительных настройках.

### **Использование зарегистрированной конфигурации печати**

1. В разделе **Предварительные настройки (Presets)** диалогового окна «Печать» выберите имя конфигурации печати, которую нужно использовать

Конфигурация печати в диалоговом окне будет обновлена вызываемой конфигурацией.

### **Удаление ненужных конфигураций печати**

1. Выберите конфигурацию печати для удаления

- **Если используется Mac OS X v10.8 или Mac OS X v10.7**

В разделе **Наборы настроек (Presets)** диалогового окна печати выберите **Показать наборы настроек... (Show Presets...)**. Затем в диалоговом окне выберите имя конфигурации печати, которую необходимо удалить.

- **Если используется Mac OS X v10.6.8**

В разделе **Наборы настроек (Presets)** диалогового окна печати выберите имя конфигурации печати, которую нужно удалить.

2. Удалите конфигурацию печати

- **Если используется Mac OS X v10.8 или Mac OS X v10.7**

Щелкните **Удалить (Delete)**, затем **ОК (OK)**. Выбранные конфигурации печати будут удалены из раздела **Наборы настроек (Presets)**.

- **Если используется Mac OS X v10.6.8**

В разделе **Предварительные настройки (Presets)** диалогового окна печати щелкните **Удалить (Delete)**. Выбранные конфигурации печати будут удалены из раздела **Наборы настроек (Presets)**.

## Управление питанием устройства

Эта функция позволяет управлять питанием устройства с помощью драйвера.

Управление питанием устройства осуществляется следующим образом:



### Отключение питания (Power Off)

Функция **Отключение питания (Power Off)** служит для выключения устройства. После использования этой функции включить устройство с помощью драйвера становится невозможным.

1. Выберите **Управление питанием (Power Settings)** во всплывающем меню в программе Canon IJ Printer Utility
2. Выключите питание  
Щелкните **Отключение питания (Power Off)**, затем нажмите кнопку **ОК**, когда появится подтверждающее сообщение.  
Питание устройства отключится.



### Управление питанием (Auto Power)

Параметр **Управление питанием (Auto Power)** позволяет установить **Автовключение (Auto Power On)** и **Автовыключение (Auto Power Off)**.

Функция **Автовключение (Auto Power On)** позволяет автоматически включать устройство при получении данных.

Функция **Автовыключение (Auto Power Off)** позволяет автоматически выключать устройство, если в течение определенного интервала времени не производятся действия с этим устройством или драйвером принтера.

1. Выберите **Управление питанием (Power Settings)** во всплывающем меню в программе Canon IJ Printer Utility
2. Убедитесь, что устройство включена, и щелкните **Управление питанием (Auto Power)**  
Откроется диалоговое окно.

### »»» Примечание.

- Если устройство выключено или отключен обмен данными между устройством и компьютером, на экране может появиться сообщение об ошибке, так как компьютер не может получить данные о состоянии устройства.

### 3. При необходимости настройте следующие параметры

#### **Автовключение (Auto Power On)**

Если для данного параметра выбрать из списка значение **Включено (Enable)**, устройство будет включаться при получении данных для печати.

#### **Автовыключение (Auto Power Off)**

Выберите время из списка. Если в течение данного времени не производятся действия с драйвером принтера или устройством, устройство будет автоматически выключено.

### 4. Примените настройки

После этого параметр будет активирован. Чтобы выключить эту функцию, выберите в соответствующем списке значение **Выключено (Disable)**.

### »»» Внимание!

- Если устройство подключено к сети и активно используется, можно установить параметр **Автовыключение (Auto Power Off)**, но питание не будет отключаться автоматически.

## Уменьшение издаваемого устройством шума

Функция бесшумного режима позволяет уменьшить шум, издаваемый этим устройством при работе. Выберите этот вариант, чтобы сделать тише шум, например, при работе принтера ночью.

При использовании этой функции может снизиться скорость печати.

Для использования бесшумного режима выполните следующие действия:

1. Выберите **Параметры бесшумного режима (Quiet Settings)** во всплывающем меню в программе Canon IJ Printer Utility

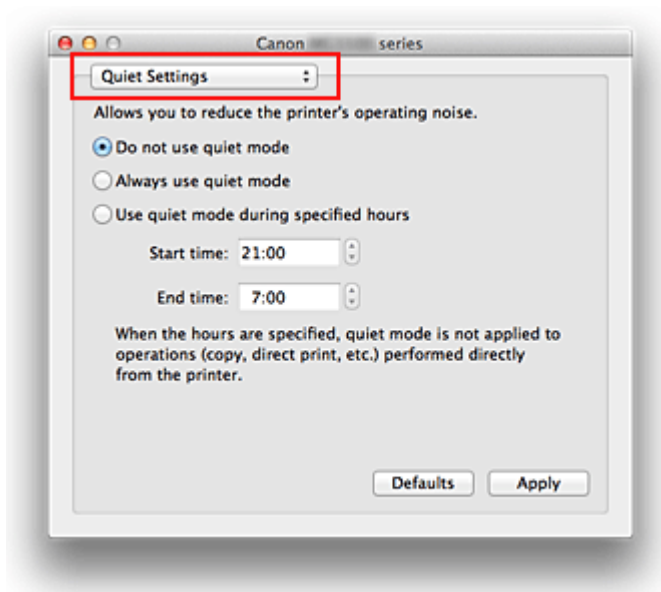

### »»» Примечание.

- Если компьютеру не удастся произвести обмен данными с устройством, может появиться сообщение, поскольку компьютер не может получить доступ к сведениям о функции, указанной в устройстве. В этом случае нажмите кнопку **Отмена (Cancel)**, чтобы вывести на экран последние настройки, заданные на компьютере.

2. Установите бесшумный режим

При необходимости настройте один из следующих параметров.

#### **Не использовать бесшумный режим (Do not use quiet mode)**

Выберите этот вариант, чтобы устройство работало с обычным уровнем шума.

#### **Всегда использовать бесшумный режим (Always use quiet mode)**

Выберите этот вариант, чтобы сделать тише шум, издаваемый устройством в ходе работы.

## **Использовать бесшумный режим в указанные часы (Use quiet mode during specified hours)**

Выберите этот вариант, чтобы на определенный период времени сделать тише шум, издаваемый устройством в ходе работы.

Укажите параметры **Время запуска (Start time)** и **Время окончания (End time)** для применения бесшумного режима. Если для этих параметров задано одинаковое значение времени, бесшумный режим не активируется.

### **»»» Внимание!**

- Бесшумный режим можно выбрать на панели управления устройства или в драйвере принтера.  
Бесшумный режим (независимо от способа установки) применяется при выполнении операций с панели управления устройства или печати и сканировании с компьютера.
- Если указаны часы для параметра **Использовать бесшумный режим в указанные часы (Use quiet mode during specified hours)**, бесшумный режим не применяется к операциям (копирование, прямая печать и т. п.), выполняемым непосредственно из устройства.

### **3. Примените настройки**

Убедитесь, что питание устройства включено, и щелкните **Применить (Apply)**. При появлении подтверждающего сообщения нажмите кнопку **ОК**.

После этого будут использоваться заданные параметры.

### **»»» Примечание.**

- При некоторых настройках качества печати применение бесшумного режима может оказаться не очень эффективным.

# Изменение режима работы устройства

При необходимости переключите режим работы устройства.

Настройка значений пункта **Специальные параметры (Custom Settings)**

производится описанным ниже образом:

1. Убедитесь, что устройство включено, затем выберите **Специальные параметры (Custom Settings)** во всплывающем меню программы Canon IJ Printer Utility

## »»» Примечание.

- Если компьютеру не удастся произвести обмен данными с устройством, может появиться сообщение, поскольку компьютер не может получить доступ к сведениям о функции, указанной в устройстве. В этом случае нажмите кнопку **Отмена (Cancel)**, чтобы вывести на экран последние настройки, заданные на компьютере.

2. При необходимости настройте следующие параметры

### **Задержка на сушку (Ink Drying Wait Time)**

Можно задавать в устройстве различные интервалы времени простоя перед началом печати следующей страницы. Перемещение регулятора вправо увеличивает паузу, а перемещение регулятора влево уменьшает паузу. Если бумага пачкается из-за того, что следующая страница выходит из принтера раньше, чем успевают высохнуть чернила на предыдущей странице, увеличьте время задержки на сушку.

Уменьшение задержки на сушку позволяет ускорить выполнение печати.

### **Отображать справочное сообщение (Display Guide Message)**

Отображает указание при выполнении операций со сложной процедурой настройки параметров бумаги.

### **Печать Hagaki (Hagaki Printing)**

Отображает справочное сообщение до того, как устройство начнет печать hagaki.

Чтобы скрыть справочные сообщения, начиная со следующей операции выполнения печати на бумаге, отличной от обычной бумаги, в отобразившемся диалоговом окне установите флажок **Больше не показывать (Do not show again)**.

Чтобы снова включить отображение справочных сообщений, откройте всплывающее меню Canon IJ Printer Utility, выберите **Специальные**



параметры (**Custom Settings**), затем установите флажок **Печать Hagaki (Hagaki Printing)**.

### »»» **Внимание!**

- В Mac OS X v10.8 или Mac OS X v10.7 нельзя использовать параметр **Отображать справочное сообщение (Display Guide Message)**. Поэтому, если установить флажок **Больше не показывать (Do not show again)** до начала печати, пока отображается справочное сообщение, остальные справочные сообщения отображаться не будут.

#### **Предотвращение потертости бумаги (Prevent paper abrasion)**

Устройство может увеличить зазор между печатающей головкой и бумагой при печати с плотным заполнением страницы, чтобы предотвратить появление потертостей на бумаге.

Установите этот флажок для предотвращения потертости бумаги.

#### **Предотвращение двойной подачи бумаги (Prevent paper double-feed)**

Этот флажок следует установить только в том случае, если устройство подает несколько листов обычной бумаги одинакового размера.

### »»» **Внимание!**

- Использование этой функции снижает скорость печати.

#### **Выравнивать головки вручную (Align heads manually)**

Как правило, функция **Выравнивание печатающих головок (Print Head Alignment)** пункта **Пробная печать (Test Print)** во всплывающем меню программы Canon IJ Printer Utility настроена на автоматическое выравнивание головок, однако можно задать в ней выравнивание головок вручную.

Если печать выполняется неудовлетворительно даже после автоматического выравнивания головок, **выполните выравнивание печатающих головок вручную**.

Установите этот флажок, чтобы выполнить выравнивание головок вручную.

Снимите этот флажок, чтобы выполнить автоматическое выравнивание головок.

#### **Определение ширины бумаги при печати с компьютера (Detect the paper width when printing from computer)**

При печати с компьютера эта функция идентифицирует бумагу, загруженную в устройство.

Если ширина бумаги, определенная устройством, отличается от ширины бумаги, заданной параметром **Размер бумаги (Paper Size)** в диалоговом окне печати, выводится сообщение.

Для использования определения ширины бумаги при печати с компьютера установите этот флажок.

### »»» **Внимание!**

- Если используется специальный размер страницы, правильно установите размер загружаемой в устройство бумаги в диалоговом окне **Специальные размеры бумаги (Custom Paper Sizes)**.

Если сообщение об ошибке отобразится даже при загрузке бумаги указанного размера, снимите флажок **Определение ширины бумаги при печати с компьютера (Detect the paper width when printing from computer)**.

### 3. Примените настройки

Щелкните **Применить (Apply)**, а затем нажмите **ОК**, когда появится подтверждающее сообщение.

В дальнейшем устройство будет работать с измененными настройками.

## Изменение параметров устройства на ЖК-дисплее

- ➔ [Изменение параметров устройства на ЖК-дисплее](#)
- ➔ [Параметры печати](#)
- ➔ [Настройки сети](#)
- ➔ [Польз. параметры устройства](#)
- ➔ [Параметры печати PictBridge](#)
- ➔ [Выбор языка](#)
- ➔ [Обновление микропрограммы](#)
- ➔ [Сброс настройки](#)
- ➔ [О Параметрах ECO](#)
- ➔ [О Параметрах бесшумного режима](#)
- ➔ [Прежде чем использовать устройство в режиме точки доступа](#)

## Изменение параметров устройства на ЖК-дисплее

В этом разделе на примере параметра **Степень расширен. копии (Extended copy amount)** описана процедура изменения параметров в диалоговом окне **Параметры устройства (Device settings)**.

1. [Убедитесь, что устройство включено.](#)

2. Выберите пункт  **Настройка (Setup)** на экране **НАЧАЛО (HOME)**.

➔ [ЖК-дисплей и панель управления](#)

3. Выберите пункт  **Параметры устройства (Device settings)**, затем нажмите кнопку **ОК**.

Отобразится экран **Параметры устройства (Device settings)**.

4. Кнопками **▲▼** выберите необходимое значение и нажмите кнопку **ОК**.

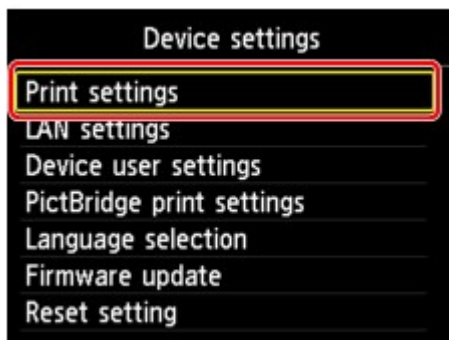

Отображается экран параметров для выбранного пункта.

5. Кнопками **▲▼** выберите меню и нажмите кнопку **ОК**.

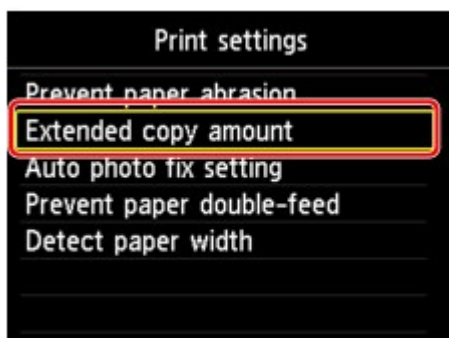

6. Кнопками **▲▼** выберите необходимое значение и нажмите кнопку **ОК**.

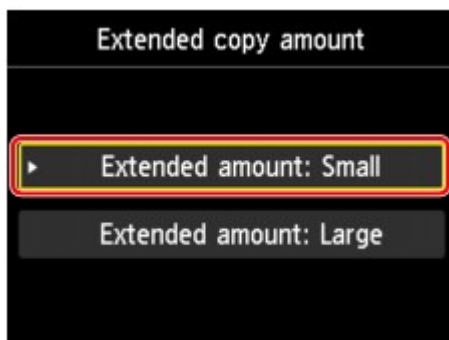

Можно выбрать указанные ниже меню настройки.

➔ [Параметры печати](#)

➔ [Настройки сети](#)

➔ [Польз. параметры устройства](#)

➔ [Параметры печати PictBridge](#)

➔ [Выбор языка](#)

➔ [Обновление микропрограммы](#)

➔ [Сброс настройки](#)

#### ➔➔➔ **Примечание.**

- Можно использовать устройство с учетом требований по защите окружающей среды. Например, можно установить двухстороннюю печать по умолчанию или включить автоматическое включение или выключение устройства.

➔ [О Параметрах ECO](#)

- Можно сделать рабочие шумы более тихими во время печати в ночное время.

➔ [О Параметрах бесшумного режима](#)

## Параметры печати

- **Предотвращ. потерт. бумаги (Prevent paper abrasion)**

Используйте данную настройку, если поверхность печатаемого документа смазана.

### »»» Внимание!

- По завершении печати необходимо снова задать значение **ВЫКЛ (OFF)**, так как включение этого параметра может привести к снижению скорости или качества печати.

- **Степень расширен. копии (Extended copy amount)**

Используйте этот параметр для выбора участка изображения, который выходит за пределы бумаги при печати в режиме "Без полей (полный)".

Края могут быть незначительно обрезаны, так как копируемое изображение увеличивается до размеров всей страницы. При необходимости ширину обрезки краев изображения оригинала можно изменить.

Область обрезки будет больше, если выбрана опция **Степень расш.: большая (Extended amount: Large)**.

### »»» Внимание!

- Этот параметр можно применить при таких условиях:
  - копирование без полей
  - копирование напечатанных фотографий при установленном для параметра «Поле» значения «Без полей».

### »»» Примечание.

- Если отпечатки имеют поля, хотя выполняется печать без полей, использование значения **Степень расш.: большая (Extended amount: Large)** для этого параметра, возможно, позволит устранить неполадку.

- **Параметр Настройка авт. испр. фото (Auto photo fix setting)**

Если выбран параметр **ВКЛ (ON)**, в следующих случаях можно выбрать, надо ли печатать фотографии с использованием информации Exif, записанной в файлах изображений.

- При печати фотографий с карты памяти для параметра **Испр. ф. (Photo fix)** выбрано значение **Авт. испр. фото (Auto photo fix)**.
- Когда для параметра **Испр. ф. (Photo fix)** выбрано значение **Авт. испр. фото (Auto photo fix)** при печати фотографии из фотоальбома в Интернете.
- Для параметра печати на PictBridge-совместимом устройстве (беспроводная сеть) установлено значение **Default\*** или значение **Вкл. (On)** при выполнении печати с PictBridge-совместимого устройства (беспроводная сеть).

\* Если для параметра печати на PictBridge-совместимом устройстве (беспроводная сеть) выбрано значение **По умолчанию (Default)**, выберите значение **Авт. испр. фото (Auto photo fix)** для параметра **Испр. ф. (Photo fix)** в меню **Параметры печати PictBridge (PictBridge print settings)**.

- **Предотвр. двойной подачи бум. (Prevent paper double-feed)**

Выберите **ВКЛ (ON)** для предотвращения двойной подачи обычной бумаги.

## »» Внимание!

- Выбирайте **ВКЛ (ON)** только при двойной подаче обычной бумаги.

- **Определение ширины бумаги (Detect paper width)**

Если при печати с устройства выбран параметр **ВКЛ (ON)**, устройство определяет ширину бумаги. Если размер загруженной бумаги не соответствует указанному на устройстве, на ЖК-дисплее появляется сообщение.

## Настройки сети

- **Вкл./выкл. беспр. сети (WLAN active/inactive)**

Включение/выключение беспроводной сети.

- **Настройка беспров. сети (Wireless LAN setup)**

Выбор способа настройки подключения беспроводной сети.

### »»» Примечание.

- Можно также открыть это меню параметров, выбрав **Настройка беспров. сети (Wireless LAN setup)** на экране **НАЧАЛО (HOME)**. В данном случае включите беспроводную сеть.

Если выбрано это меню, устройство начинает поиск точки доступа, совместимой с WPS. Если устройство обнаружит точку доступа, следуйте отображаемым на экране инструкциям, чтобы настроить беспроводную сеть. Если точка доступа не обнаружена или если выбран другой способ настройки, выберите один из указанных ниже способов.

- **Стандартная настройка (Standard setup)**

Выберите при настройке параметров для беспроводной локальной сети вручную с помощью панели управления устройства.

- **WPS**

Выберите этот метод при установке настроек для беспроводной сети с помощью WPS (Wi-Fi Protected Setup). Выберите пункт **Способ нажатия кнопки (Push button method)** или **Способ PIN-кода (PIN code method)** в зависимости от способа, который поддерживает точка доступа, а затем следуйте выводимым на экран инструкциям.

- **Другие настройки (Other setup)**

Выберите пункт **Дополнит. настройка (Advanced setup)**, если настройка выполняется путем установки параметров точки доступа непосредственно на устройстве. Выберите пункт **Настройка соед. без кабеля (Cableless setup)**, если сведения о точке доступа указываются на устройстве непосредственно с другого устройства (например, смартфона) без использования точки доступа. Следуйте инструкциям по настройке на экране подключаемого устройства.

- **Подтвержд. настроек сети (Confirm LAN settings)**

Список настроек беспроводной сети для данного устройства отображается на ЖК-дисплее. Данный список можно распечатать из меню параметров.

- **Список настр. беспр. сети (WLAN setting list)**

Список настроек беспроводной сети для данного устройства отображается на ЖК-дисплее. Отображаются следующие параметры.

Параметры	Значение
<b>Соединение (Connection)</b>	Активно/Неактивно
<b>SSID</b>	XXXXXXXXXXXXXXXXXXXX XXXXXXXXXXXXXXXXXXXX
<b>Режим взаимодействия (Communication mode)</b>	Инфраструктура



Канал (Channel)	XX
Защита беспроводной сети (Wireless LAN security)	Неактивно/WEP (64 бита)/WEP (128 бит)/WPA-PSK (TKIP)/WPA-PSK (AES)/WPA2-PSK (TKIP)/WPA2-PSK (AES)
IPv4-адрес (IPv4 address)	XXX. XXX. XXX. XXX
Маска подсети IPv4 (IPv4 subnet mask)	XXX. XXX. XXX. XXX
Шлюз IPv4 по умолчанию (IPv4 default gateway)	XXX. XXX. XXX. XXX
IPv6-адрес (IPv6 address)	XXXX: XXXX: XXXX: XXXX: XXXX: XXXX: XXXX: XXXX
Длина префикса подсети IPv6 (IPv6 subnet prefix length)	XXX
Шлюз IPv6 по умолчанию (IPv6 default gateway)	XXXX: XXXX: XXXX: XXXX: XXXX: XXXX: XXXX: XXXX
MAC-адрес (MAC address)	XX:XX:XX:XX:XX:XX
Настройки IPsec (IPsec settings)	Включено (ESP)/Включено (ESP и AH)/Включено (AH)/Выключено
Предварительный ключ (Pre-shared key)	XXXXXXXXXXXXXXXXXXXX
Имя принтера (Printer name)	XXXXXXXXXXXXXXXXXXXX
Имя службы Bonjour (Bonjour service name)	XXXXXXXXXXXXXXXXXXXX XXXXXXXXXXXXXXXXXXXX XXXXXXXXXXXXXXXXXXXX XXXXXXXXXXXXXXXXXXXX

(«XX» означает буквенно-цифровые символы.)

◦ **Печать сведений о сети (Print LAN details)**

Можно распечатать настройки сети устройства, такие как IP-адрес и SSID.

Более подробная информация о настройке сети устройства распечатывается:

➔ [Выполнение печати информации о сетевых параметрах](#)

**»»» Внимание!**

- В этой распечатке содержатся важные сведения о компьютере. Следует соблюдать осторожность.

• **Другие настройки (Other settings)**

◦ **Задать имя принтера (Set printer name)**

Задает имя принтера. Длина имени может составлять до 15 символов.

**»»» Примечание.**

- Это значение нельзя изменять, пока карта памяти вставлена в слот карты памяти.
- Имя принтера не может совпадать с именем, используемым для других устройств, подключенных к сети.

- Имя принтера не может начинаться или оканчиваться дефисом.

- **Параметры TCP/IP (TCP/IP settings)**

Выполняется настройка параметров IPv4 или IPv6.

- **Задать совм. исп. карты пам. (Set memory card sharing)**

Позволяет включить использование слота карты памяти совместно с компьютером, подключенным по локальной сети.

»»» **Примечание.**

- Это значение нельзя изменять, пока карта памяти вставлена в слот карты памяти.

- **Настройка WSD (WSD setting)**

Настройка элементов при использовании WSD (одного из сетевых протоколов, поддерживаемых в операционных системах Windows 8, Windows 7 и Windows Vista).

**Включить/выключить WSD (Enable/disable WSD)**

Включение или выключение WSD.

»»» **Примечание.**

- Если активировать этот параметр, то в сетевом проводнике Windows 8, Windows 7 и Windows Vista отобразится значок принтера.

**Сканир. WSD с этого устр-ва (WSD scan from this device)**

Выбор значения **Включить (Enable)** позволяет передавать отсканированные данные на компьютер с помощью WSD.

**Настройка тайм-аута (Timeout setting)**

Указание продолжительности тайм-аута.

- **Настройка Bonjour (Bonjour settings)**

Настройка элементов для локальной сети с помощью программы Bonjour для Mac OS.

**Вкл./выкл. Bonjour (Enable/disable Bonjour)**

Значение **Включить (Enable)** позволяет настраивать сеть с помощью службы Bonjour.

**Имя службы (Service name)**

Задает имя службы Bonjour. Длина имени может составлять до 48 символов.

»»» **Примечание.**

- Имя службы не может совпадать с именем, используемым для других устройств, подключенных к сети.

- **Настройка протокола LPR (LPR protocol setting)**

Включение/отключение настройки протокола LPR.

- **Взаимодействие с PictBridge (PictBridge communication)**

Установка значений параметров печати с PictBridge-совместимого устройства (беспроводная сеть).

**Вкл./выкл. взаимодействие (Enable/disable communication)**

Выберите **Включить (Enable)**, чтобы выполнить печать с PictBridge-совместимого устройства (беспроводная сеть).

### Настройка тайм-аута (Timeout setting)

Указание продолжительности тайм-аута.

#### ◦ Настройка DRX по беспр. сети (Wireless LAN DRX setting)

Выберите пункт **Включить (Enable)**, чтобы активировать функцию прерывающегося приема при использовании беспроводной локальной сети. Она позволяет экономить электричество.

#### »»» Примечание.

- В зависимости от используемой точки доступа функция прерывающегося приема может не активироваться, даже если выбран пункт **Включить (Enable)**.
- Функция прерывающегося приема работает, только если устройство находится в режиме ожидания. (ЖК-дисплей находится в режиме экранной заставки.)

#### ◦ Настройки реж. точки доступа (Access point mode settings)

При использовании устройства в качестве точки доступа укажите имя точки доступа и параметр безопасности.

➡ [Прежде чем использовать устройство в режиме точки доступа](#)

## Польз. параметры устройства

- **Формат отображения даты (Date display format)**

Используйте данный параметр для изменения формата даты, используемой при печати.

»»» **Примечание.**

- Если на экране параметров печати в режиме печати с карты памяти для параметра **Печать даты (Print date)** выбрано значение **ВКЛ (ON)**, то дата съемки печатается в выбранном формате.

➔ [Настраиваемые параметры](#)

- **Атрибут чтения-записи (Read/write attribute)**

Используйте этот параметр для разрешения или блокировки записи данных с компьютера на карту памяти.

»»» **Внимание!**

- Извлеките карту памяти перед изменением значения этого параметра.  
➔ [Настройка слота карты памяти в качестве гнезда карты памяти компьютера](#)
- Если выбран параметр **Зап.чер. USB-порт ПК (Writable from USB PC)** или **Зап. через лок. сеть ПК (Writable from LAN PC)**, нельзя печатать фотографии на карте памяти с помощью панели управления устройства. По окончании работы с дисководом карт памяти не забудьте снова установить значение **Только чтение с ПК (Not writable from PC)**. При выключении устройства параметр **Зап.чер. USB-порт ПК (Writable from USB PC)** или **Зап. через лок. сеть ПК (Writable from LAN PC)** будет отменен, а значение вернется к **Только чтение с ПК (Not writable from PC)** после следующего включения устройства.

- Когда выбран параметр **Зап.чер. USB-порт ПК (Writable from USB PC)** или **Зап. через лок. сеть ПК (Writable from LAN PC)**, параметр автоматического отключения питания неактивен.

Сведения о параметре автоматического отключения питания:

➔ [О Параметры ECO](#)

- **Повтор ключа (Key repeat)**

Включает или выключает непрерывный ввод путем нажатия и удержания кнопок ▲, ▼, ◀, ▶, + или - при определении количества копий, изменении отображаемой на ЖК-дисплее фотографии, масштаба увеличения и т. п.

- **Пар. отп. свед. об устр. (Device info sending setting)**

Установка или отмена отправки сведений об использовании принтера на сервер Canon. Информация, отправленная в компанию Canon, будет использоваться для разработки усовершенствованных продуктов. Выберите пункт **Принимаю (Agree)**, чтобы отправлять сведения об использовании принтера на сервер Canon.

# Параметры печати PictBridge

При печати с PictBridge-совместимого устройства (беспроводная сеть) можно изменять параметры печати.

Установите для параметров печати на PictBridge-совместимом устройстве (беспроводная сеть) значение **Default**, чтобы выполнить печать в соответствии с параметрами, заданными на данном устройстве.

Чтобы изменить параметры печати из PictBridge-совместимого устройства (беспроводная сеть):

➔ Параметры PictBridge-совместимого устройства (беспроводная сеть)

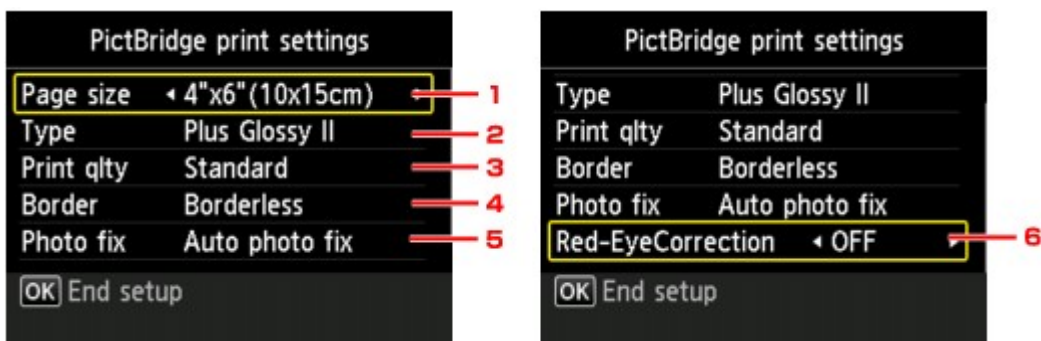

## 1. Размер стр. (Page size)

Выберите размер бумаги для печати непосредственно с PictBridge-совместимого устройства (беспроводная сеть).

При настройке параметров PictBridge (беспроводная сеть) на устройстве выберите для параметра **Paper size** значение **Default** на PictBridge-совместимом устройстве (беспроводная сеть).

## 2. Тип (Type) (тип носителя)

Выберите тип носителя для печати непосредственно с PictBridge-совместимого устройства (беспроводная сеть).

При настройке параметров PictBridge (беспроводная сеть) на устройстве выберите для параметра **Paper type** значение **Default** на PictBridge-совместимом устройстве (беспроводная сеть).

## 3. Кач.печ. (Print qty) (качество печати)

Выберите качество печати для печати непосредственно с PictBridge-совместимого устройства (беспроводная сеть).

## 4. Поле (Border) (печать с полями или без полей)

Выберите макет с полями/без полей.

При настройке параметров PictBridge (беспроводная сеть) на устройстве выберите для параметра **Layout** значение **Default** на PictBridge-совместимом устройстве (беспроводная сеть).

## 5. Испр. ф. (Photo fix)

Если выбрано значение **Авт. испр. фото (Auto photo fix)**, опознается лицо или изображение и автоматически выполняется наиболее подходящая коррекция для каждой фотографии. Для печати производится увеличение яркости лиц, получившихся темными из-за съемки против света. Также анализируется тип изображения: пейзаж, ночная съемка, человек и т.д., и для каждого

изображения при печати автоматически подбирается подходящая цветность, яркость или контрастность.

»» **Примечание.**

- По умолчанию при печати фотографий с PictBridge-совместимого устройства (беспроводная сеть) выполняется автоматическая коррекция.
- Если выбрано **Без коррекции (No correction)**, фотографии будут печататься без коррекции.

## 6. **Корр. красн. глаз (Red-EyeCorrection)**

Выберите **ВКЛ (ON)**, чтобы устранить эффект красных глаз, вызванный съемкой со вспышкой.

В зависимости от типа фотографии коррекция красных глаз может не выполняться или выполняться неправильно.

## **Выбор языка**

Изменение языка сообщений и меню на ЖК-дисплее.

## Обновление микропрограммы

Вы можете обновить встроенное ПО устройства, проверить его версию и выполнить настройку экрана уведомлений, DNS-сервера и прокси-сервера.

### »»» Примечание.

- Если для параметра **Вкл./выкл. беспр. сети (WLAN active/inactive)** в окне **Настройки сети (LAN settings)** выбрано значение **Выключить сеть (Disable LAN)**, доступна только команда **Проверить текущую версию (Check current version)**.

- **Установить обновление (Install update)**

Обновление встроенного ПО устройства. При нажатии кнопки **Да (Yes)** начинается обновление встроенного ПО. Выполните обновление в соответствии с инструкциями на экране.

### »»» Внимание!

- При использовании этой функции убедитесь, что устройство подключено к Интернету.

### »»» Примечание.

- Если обновление встроенного ПО не завершено, проверьте указанные ниже условия и выполните соответствующее действие.
  - Проверьте настройки сети, например имя точки доступа или маршрутизатора.
  - Если на ЖК-дисплее отображается сообщение **Невозможно подключиться к серверу. (Cannot connect to the server.)**, нажмите кнопку **ОК** и повторите попытку через некоторое время.

- **Проверить текущую версию (Check current version)**

Можно проверить текущую версию встроенного ПО.

- **Параметры уведом. об обновл. (Update notification setting)**

Если выбран параметр **ВКЛ (ON)** и обновление микропрограммы доступно, на ЖК-дисплее отобразится экран, который информирует о ходе обновления.

- **Настройка DNS-сервера (DNS server setup)**

Настройка параметров DNS-сервера. Выберите **Автоматич. настройка (Auto setup)** или **Настройка вручную (Manual setup)**. Если выбран вариант **Настройка вручную (Manual setup)**, следуйте указаниям на ЖК-дисплее для выполнения настройки.

- **Настройка прокси-сервера (Proxy server setup)**

Настройка параметров прокси-сервера. Следуйте указаниям на ЖК-дисплее для выполнения настройки.



## Сброс настройки

Можно обратно присвоить параметрам значения по умолчанию.

- **Настройка только веб-службы (Web service setup only)**  
Возвращение параметров веб-службы к параметрам по умолчанию.
- **Только параметры лок. сети (LAN settings only)**  
Возвращение настроек сети к параметрам по умолчанию.
- **Только параметры (Settings only)**  
Возвращение параметров, в частности размера бумаги или типа носителя, к значениям по умолчанию.
- **Только пар. отп. свед. об устр. (Device info sending setting only)**  
Возвращает только параметры отправки информации об устройстве.
- **Сбросить все (Reset all)**  
Восстановление значений по умолчанию для всех измененных параметров устройства.

### »»» Примечание.

- Следующим параметрам невозможно снова присвоить значения по умолчанию:
  - Язык ЖК-дисплея
  - Текущее положение печатающей головки
  - Параметр **Атрибут чтения-записи (Read/write attribute)**

## О Параметрах ECO

Благодаря этому параметру можно использовать автоматическую двухстороннюю печать по умолчанию для экономии бумаги и автоматического включения или выключения устройства для экономии электричества.

➔ [Использование двухсторонней печати](#)

➔ [Использование функции энергосбережения](#)

### Использование двухсторонней печати

Чтобы использовать функцию двухсторонней печати, выполните описанную ниже процедуру.

1. [Убедитесь, что устройство включено.](#)

2. Выберите пункт  **Параметры ECO (ECO settings)** на экране **НАЧАЛО (HOME)**.

➔ [ЖК-дисплей и панель управления](#)

3. Выберите пункт  **Настройки двухстор. печ. (Two-sided printing setting)**, затем нажмите кнопку **ОК**.

4. С помощью кнопок **▲▼** измените элемент настройки, а с помощью кнопок **◀▶** измените значение, затем кнопкой **ОК** подтвердите выбор.

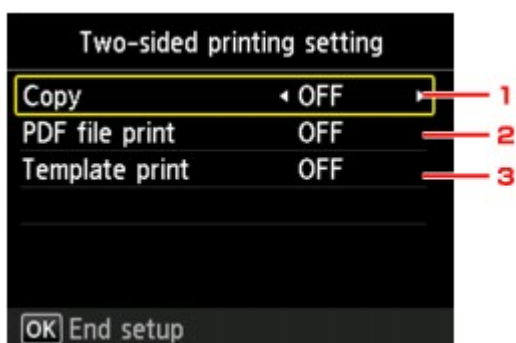

1. **Копиров. (Copy)**

Установка двухсторонней печати в качестве параметра по умолчанию.

2. **Печать PDF (PDF file print)**

Установка двухсторонней печати PDF-файлов, сохраненных на карте памяти, в качестве параметра по умолчанию.

3. **Печать шаблона (Template print)**

Установка двухсторонней печати форм шаблонов на устройстве в качестве параметра по умолчанию.

## »»» Примечание.

- Если выбрана двухсторонняя печать, значок  отображается на каждом меню экрана **НАЧАЛО (HOME)** или на элементах настройки двухсторонней печати на каждом экране настройки печати.

## Использование функции энергосбережения

Воспользуйтесь функцией энергосбережения, выполнив описанную ниже процедуру.

1. [Убедитесь, что устройство включено.](#)

2. Выберите пункт  **Параметры ECO (ECO settings)** на экране **НАЧАЛО (HOME)**.  
➔ [ЖК-дисплей и панель управления](#)

3. Выберите пункт  **Парам. экономии энергии (Energy saving settings)**, затем нажмите кнопку **ОК**.
4. С помощью кнопок **▲▼** измените элемент настройки, а с помощью кнопок **◀▶** измените значение, затем кнопкой **ОК** подтвердите выбор.

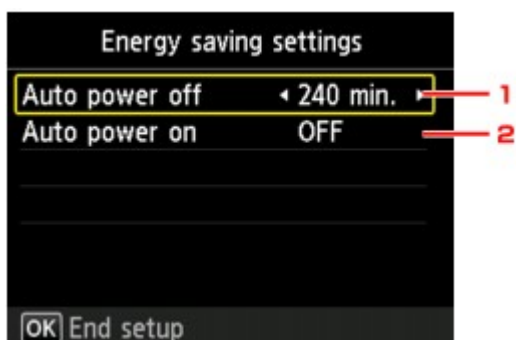

### 1. Авт. выкл. питан. (Auto power off)

Указание продолжительности времени до автоматического выключения устройства при отсутствии выполнения какой-либо операции или передачи данных печати на устройство.

## »»» Примечание.

- Параметр автоматического выключения является недопустимым при таких условиях.
  - При использовании устройства по сети, если установлено подключение к ней  
Можно проверить состояние подключения, используя элемент **Список настр. беспр. сети (WLAN setting list)** в окне **Подтвержд. настроек сети (Confirm LAN settings)** в разделе **Настройки сети (LAN settings)**.
  - Если значение **Зап.чер. USB-порт ПК (Writable from USB PC)** или **Зап. через лок. сеть ПК (Writable from LAN PC)** выбрано для параметра **Атрибут чтения-записи (Read/write attribute)** в разделе **Польз. параметры устройства (Device user settings)**.

## 2. Авт. вкл. питания (Auto power on)

Выберите значение **ВКЛ (ON)**, чтобы настроить устройство на автоматическое включение при передаче с компьютера данных печати или команды сканирования на устройство.

## О Параметрах бесшумного режима

Включите эту функцию устройства, если нужно уменьшить уровень шума от него, например при печати ночью.

Пройдите указанную ниже процедуру, чтобы выполнить настройку.

1. [Убедитесь, что устройство включено.](#)

2. Выберите  **Параметры бесшумного режима (Quiet setting)** на экране **НАЧАЛО (HOME)**.

➔ [ЖК-дисплей и панель управления](#)

3. С помощью кнопок ▲▼ выберите пункт **Использ. бесшумный режим (Use quiet mode)**, затем нажмите кнопку **ОК**.

Отобразится экран подтверждения, затем появится значок  как значок меню **Параметры бесшумного режима (Quiet setting)**.

Активируйте этот параметр, чтобы уменьшить рабочие шумы во время выполнения печати.

### »»» Внимание!

- Скорость работы может быть ниже по сравнению с тем, когда выбрано параметр **Не использ. бесшумный режим (Do not use quiet mode)**.
- Эффективность данной функции зависит от настройки устройства. Кроме того, некоторые шумы, например издаваемые при подготовке устройства к печати, не снижаются.

### »»» Примечание.

- Бесшумный режим можно выбрать на панели управления устройства или в драйвере принтера. Бесшумный режим (независимо от способа установки) применяется при выполнении операций с панели управления устройства или печати и сканировании с компьютера.

## Прежде чем использовать устройство в режиме точки доступа

Используя устройство в режиме точки доступа, не забудьте предварительно указать имя точки доступа устройства и параметры безопасности.

### Настройка при использовании устройства в режиме точки доступа

1. [Убедитесь, что устройство включено.](#)



2. Выберите пункт **Настройка (Setup)** на экране **НАЧАЛО (HOME)**.

➔ [ЖК-дисплей и панель управления](#)



3. Выберите пункт **Параметры устройства (Device settings)**, затем нажмите кнопку **ОК**.

4. Кнопкой **▲▼** выберите пункт **Настройки сети (LAN settings)** и нажмите кнопку **ОК**.

5. Кнопкой **▲▼** выберите пункт **Другие настройки (Other settings)** и нажмите кнопку **ОК**.

6. Кнопкой **▲▼** выберите пункт **Настройки реж. точки доступа (Access point mode settings)** и нажмите кнопку **ОК**.

Отобразится экран для ввода имени точки доступа.

7. Нажмите кнопку **ОК**.

8. Введите имя точки доступа.

Имя точки доступа нужно вводить, если вы используете устройство в этом качестве.

9. Для завершения ввода имени нажмите левую кнопку **Функция (Function)**.

10. Для завершения ввода названия точки доступа нажмите левую кнопку **Функция (Function)**.

11. Кнопками **▲▼** выберите необходимый параметр безопасности и нажмите кнопку **ОК**.

#### **Выключить (Disable)**

Завершение настройки параметров точки доступа без указания параметра безопасности.

#### **WPA2-PSK (AES)**

Указание параметра безопасности с использованием WPA2-PSK (AES). Перейдите к следующему шагу: коснитесь экрана, чтобы ввести парольную фразу.

12. Нажмите кнопку **ОК**.

13. Введите кодовую фразу.

14. Для завершения ввода парольной фразы нажмите левую кнопку **Функция (Function)**.

15. Для завершения ввода параметров парольной фразы нажмите левую кнопку **Функция (Function)**.

Подробнее о печати и сканировании в режиме точки доступа:

➡ Печать в режиме точки доступа

➡ Сканирование в режиме точки доступа

## **Ограничения при использовании режима точки доступа**

При использовании устройства в режиме точки доступа примите во внимание указанное ниже.

- К данному устройству можно подключить до 5 внешних устройств (например, смартфон).
- При использовании устройства в режиме точки доступа невозможно выполнять следующие действия:
  - действия с использованием панели управления устройства (например, копирование или сканирование);
  - действия, необходимые для подключения устройства к Интернету;
  - изменение или отображение сетевых параметров устройства.

## **Настройка слота карты памяти в качестве гнезда карты памяти компьютера**

➔ [Настройка слота карты памяти в качестве гнезда карты памяти компьютера](#)



# Настройка слота карты памяти в качестве гнезда карты памяти компьютера

Слот карты памяти на устройстве может также использоваться в качестве дисковода карт памяти компьютера.

## »»» Примечание.

- При использовании устройства через сеть слот карты памяти устройства можно использовать как сетевой диск.
  - ➔ [Использование слота карты памяти в сети](#)
- Невозможно записывать данные через сеть на карту памяти, находящуюся в слоте карты памяти.

## »»» Внимание!

- Если для параметра **Атрибут чтения-записи (Read/write attribute)** в меню **Польз. параметры устройства (Device user settings)** раздела **Параметры устройства (Device settings)** установлено значение **Зап.чер. USB-порт ПК (Writable from USB PC)** или **Зап. через лок. сеть ПК (Writable from LAN PC)** с помощью панели управления устройства, не удастся печатать данные изображений с карты памяти или сохранять отсканированные данные на карту памяти с помощью панели управления устройства. После использования слота карты памяти в качестве дисковода карты памяти компьютера извлеките карту памяти, выберите для параметра **Атрибут чтения-записи (Read/write attribute)** значение **Только чтение с ПК (Not writable from PC)**. При выключении устройства параметр **Зап.чер. USB-порт ПК (Writable from USB PC)** или **Зап. через лок. сеть ПК (Writable from LAN PC)** будет отменен, а значение вернется к **Только чтение с ПК (Not writable from PC)** после следующего включения устройства.

1. [Убедитесь, что устройство включено.](#)

2. Убедитесь, что карта памяти не вставлена.

Если карта памяти вставлена в слот карты памяти, извлеките ее.

➔ [Вставка карты памяти](#)

3. Выберите пункт  **Настройка (Setup)** на экране **НАЧАЛО (HOME)**.

➔ [ЖК-дисплей и панель управления](#)

4. Выберите пункт  **Параметры устройства (Device settings)**, затем нажмите кнопку **ОК**.

5. С помощью кнопок **▲▼** выберите пункт **Польз. параметры устройства (Device user settings)**, затем нажмите кнопку **ОК**.

6. С помощью кнопок **▲▼** выберите пункт **Атрибут чтения-записи (Read/write attribute)**, затем нажмите кнопку **ОК**.

7. Проверьте отображенное сообщение и нажмите кнопку **OK**.

8. С помощью кнопок **▲▼** выберите атрибут чтения/записи, затем нажмите кнопку **OK**.

**Зап.чер. USB-порт ПК (Writable from USB PC)**

Слот карты памяти используется в качестве дисковод компьютера для карт памяти, подключенного к устройству через USB-порт. На карту памяти можно записывать данные с компьютера.

**Зап. через лок. сеть ПК (Writable from LAN PC)**

Слот карты памяти используется в качестве слота карты памяти компьютера, подключенного к устройству через сеть. На карту памяти можно записывать данные с компьютера.

**Только чтение с ПК (Not writable from PC)**

Слот карты памяти используется только для чтения. Обязательно выберите этот режим при печати фотографий с карты памяти.

**»»» Внимание!**

- Когда выбран параметр **Зап.чер. USB-порт ПК (Writable from USB PC)** или **Зап. через лок. сеть ПК (Writable from LAN PC)**, параметр автоматического отключения питания неактивен.

Сведения о параметре автоматического отключения питания:

➡ [О Параметры ECO](#)

**»»» Внимание!**

- При использовании слота карты памяти в качестве слота карты памяти компьютера перед физическим извлечением карты памяти из устройства необходимо на компьютере выполнить операцию безопасного извлечения.



Перетащите значок (Подключенный диск) в **Корзину (Trash)**.

## Информация о сетевом подключении

➔ [Полезная информация о сетевом подключении](#)

## Полезная информация о сетевом подключении

- ➔ [Заводские \(сетевые\) значения по умолчанию](#)
- ➔ [Подключение устройства к компьютеру с помощью USB-кабеля](#)
- ➔ [Обнаружение принтеров с одинаковыми именами](#)
- ➔ [Подключение к другому компьютеру через сеть/Изменение способа подключения с USB на сеть](#)
- ➔ [Выполнение печати информации о сетевых параметрах](#)

## Заводские (сетевые) значения по умолчанию

Элемент	Исходные значения
Вкл./выкл. беспр. сети (WLAN active/inactive)	Выключить сеть (Disable LAN)
SSID	BJNPSETUP
Режим взаимодействия (Communication mode)	Инфраструктура (Infrastructure)
Защита беспроводной сети (Wireless LAN security)	Выключить (Disable)
IP-адрес (IP address) (IPv4)	Автоматич. настройка (Auto setup)
IP-адрес (IP address) (IPv6)	Автоматич. настройка (Auto setup)
Задать имя принтера (Set printer name)*	XXXXXXXXXXXXX
Включить/выключить IPv6 (Enable/disable IPv6)	Включить (Enable)
Задать совм. исп. карты пам. (Set memory card sharing)	Включить (Enable)
Включить/выключить WSD (Enable/disable WSD)	Включить (Enable)
Настройка тайм-аута (Timeout setting)	1 минута (1 minute)
Вкл./выкл. Bonjour (Enable/disable Bonjour)	Включить (Enable)
Имя службы (Service name)	Canon MG6400 series
Настройка протокола LPR (LPR protocol setting)	Включить (Enable)
Взаимодействие с PictBridge (PictBridge communication)	Включить (Enable)
Настройка DRX по беспр. сети (Wireless LAN DRX setting)	Включить (Enable)

(«XX» означает буквенно-цифровые символы.)

\* Исходное значение для этого элемента зависит от устройства. Можно проверить значение для этого элемента с помощью панели управления на устройстве.

➔ [Настройки сети](#)

## Подключение устройства к компьютеру с помощью USB-кабеля

Соедините устройство и компьютер с помощью USB-кабеля, как показано на рисунке ниже. USB-порт расположен на задней панели устройства.

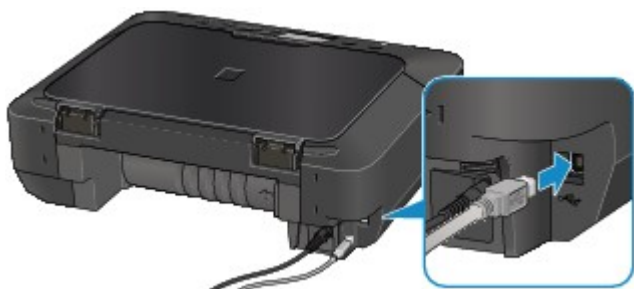

## Обнаружение принтеров с одинаковыми именами

При определении принтера на экране результатов определения можно увидеть несколько принтеров с одинаковым именем. MAC-адрес или имя принтера, определяемое службой Bonjour, отображается в конце имени принтера на экране результатов определения.

На экране результатов определения выберите принтер, указав напротив имени принтера MAC-адрес или имя принтера, определяемое службой Bonjour для принтера.

Чтобы проверить MAC-адрес принтера, распечатайте информацию о параметрах сети с помощью панели управления принтера.

➔ [Выполнение печати информации о сетевых параметрах](#)

Кроме того, можно проверить информацию о параметрах сети на ЖК-дисплее принтера. Выберите пункт **Список настр. беспр. сети (WLAN setting list)** в списке **Подтвержд. настроек сети (Confirm LAN settings)** на вкладке **Настройки сети (LAN settings)** экрана **Параметры устройства (Device settings)**, затем выберите пункт, отображенный на ЖК-дисплее.

➔ [Настройки сети](#)

## **Подключение к другому компьютеру через сеть/Изменение способа подключения с USB на сеть**

Чтобы добавить компьютер с подключением к принтеру по сети или изменить способ подключения принтера к компьютеру с USB на сеть, выполните настройку в соответствии с инструкциями на нашем веб-сайте.

### **Подключение к другому компьютеру через сеть**

Чтобы добавить компьютер с подключением к принтеру по сети, выполните настройку в соответствии с инструкциями на нашем веб-сайте.

### **Изменение способа подключения с USB на сеть**

Чтобы изменить способ подключения принтера к компьютеру с USB на сеть, выполните настройку в соответствии с инструкциями на нашем веб-сайте.

Чтобы изменить способ подключения на сеть при использовании принтера с подключением через USB-кабель, повторно выполните настройку в соответствии с инструкциями на нашем веб-сайте и выберите параметр **Изменить метод подключения (Change Connection Method)**.



## Выполнение печати информации о сетевых параметрах

Можно распечатать настройки сети устройства, такие как IP-адрес и SSID.

### »»» Внимание!

- В этой распечатке содержатся важные сведения о вашем компьютере. Следует соблюдать осторожность.

1. [Убедитесь, что устройство включено.](#)

2. [Загрузите лист обычной бумаги формата A4 или Letter.](#)

3. Выберите пункт  **Настройка (Setup)** на экране **НАЧАЛО (HOME)**.

➔ [ЖК-дисплей и панель управления](#)

Отображается экран меню.

4. Нажмите значок  **Параметры устройства (Device settings)**, затем кнопкой **ОК** подтвердите выбор.

5. Кнопкой **▲▼** выберите **Настройки сети (LAN settings)**, а затем нажмите кнопку **ОК**, чтобы подтвердить выбор.

6. Кнопкой **▲▼** выберите **Подтвержд. настроек сети (Confirm LAN settings)**, а затем нажмите кнопку **ОК**, чтобы подтвердить выбор.

7. Кнопкой **▲▼** выберите **Печать сведений о сети (Print LAN details)**, а затем нажмите кнопку **ОК**, чтобы подтвердить выбор.

8. Кнопкой **▲▼** выберите **Да (Yes)**, а затем нажмите кнопку **ОК**, чтобы начать печать.

Устройство начнет печать информации о сетевых параметрах.

Выполняется печать следующей информации о сетевых параметрах устройства.

Элемент	Объяснение	Значение
Беспроводная сеть	Беспроводная сеть	Включить (Enable)/Выключено (Disable)
Соединение (Connection)	Состояние беспроводной сети	Активно/Неактивно
MAC-адрес (MAC Address)	MAC-адрес (MAC Address)	XX:XX:XX:XX:XX:XX
SSID	SSID	Идентификатор SSID беспроводной сети
Режим взаимодействия (Communication Mode)	Режим взаимодействия (Communication Mode)	Инфраструктура

Канал	Канал	XX (от 1 до 13)
Шифрование (Encryption)	Метод шифрования	нет (none)/WEP/TKIP/AES
Длина WEP-ключа (WEP Key Length)	Длина WEP-ключа (WEP Key Length)	Неактивно/128/64
Проверка подлинности (Authentication)	Метод проверки подлинности	нет (none)/авто (auto)/открытый (open)/общий (shared)/WPA-PSK/WPA2-PSK
Уровень сигнала (Signal Strength)	Уровень сигнала (Signal Strength)	от 0 до 100 [%]
Версия TCP/IP (TCP/IP Version)	Версия TCP/IP (TCP/IP Version)	IPv4 & IPv6/IPv4
IP-адрес IPv4 (IPv4 IP Address)	Выбранный IP-адрес (IPv4)	XXX.XXX.XXX.XXX
Шлюз по умолчанию IPv4 (IPv4 Default Gateway)	Шлюз по умолчанию (IPv4)	XXX.XXX.XXX.XXX
Маска подсети	Маска подсети	XXX.XXX.XXX.XXX
IP-адрес IPv6 (IPv6 IP Address) *1	Выбранный IP-адрес (IPv6)	XXXX:XXXX:XXXX:XXXX XXXX:XXXX:XXXX:XXXX
Шлюз по умолчанию IPv6 (IPv6 Default Gateway) *1	Шлюз по умолчанию (IPv6)	XXXX:XXXX:XXXX:XXXX XXXX:XXXX:XXXX:XXXX
Длина префикса подсети (Subnet Prefix Length)*1	Длина префикса подсети	XXX
IPsec*2	Параметр IPsec	Активно
Протокол защиты (Security Protocol)*2	Метод, используемый протоколом защиты	ESP/ESP & AH/AH
DRX беспроводной сети (Wireless LAN DRX)	Прерывающийся прием (беспроводная сеть)	Включить (Enable)/Выключено (Disable)
Другие параметры (Other Settings)	Другие параметры	-
Имя принтера (Printer Name)	Имя принтера	Имя принтера (не более 15 символов)
Карта памяти общего доступа (Shared Memory Card)	Общий доступ к карте памяти	Включить (Enable)/Выключено (Disable)
WSD	Настройка WSD	Включить (Enable)/Выключено (Disable)
Тайм-аут WSD (WSD Timeout)	Тайм-аут	1/5/10/15/20 [мин.]
Протокол LPR (LPR Protocol)	Настройка протокола LPR	Включить (Enable)/Выключено (Disable)
Bonjour	Настройка Bonjour	Включить (Enable)/Выключено (Disable)
Имя службы Bonjour (Bonjour Service Name)	Имя службы Bonjour	Имя службы Bonjour (не более 52 символов)

Взаимод. PictBridge (PictBridge Commun.)	Взаимодействие PictBridge	Включить (Enable)/Выключено (Disable)
DNS-сервер (DNS Server)	Автоматическое получение DNS-сервера	Авто (Auto)/Руководство (Manual)
Главный сервер (Primary Server)	Адрес главного сервера	XXX.XXX.XXX.XXX
Дополнительный сервер (Secondary Server)	Адрес дополнительного сервера	XXX.XXX.XXX.XXX
Прокси-сервер (Proxy Server)	Настройка прокси-сервера	Включить (Enable)/Выключено (Disable)
Прокси-порт (Proxy Port)	Задание прокси-порта	От 1 до 65535
Прокси-адрес	Прокси-адрес	XXXXXXXXXXXXXXXXXXXXXX
Фильтр IP-адреса (IP Address Filtering)	Фильтр IP-адреса (IP Address Filtering)	Включить (Enable)/Выключено (Disable)

(«XX» означает буквенно-цифровые символы.)

\*1 Сведения о состоянии сети печатаются только в том случае, если параметр IPv6 включен.

\*2 Сведения о состоянии сети печатаются только в том случае, если используется протокол IPv6 и включен параметр IPsec.

## О передаче данных по сети

- ➔ [Изменение и подтверждение сетевых параметров](#)
- ➔ [Приложение для передачи данных по сети](#)

## Изменение и подтверждение сетевых параметров

- ➔ [IJ Network Tool](#)
- ➔ [Экран программы Canon IJ Network Tool](#)
- ➔ [Меню программы Canon IJ Network Tool](#)
- ➔ [Изменение параметров на вкладке «Беспроводная сеть»](#)
- ➔ [Изменение расширенных параметров WEP](#)
- ➔ [Изменение расширенных параметров WPA или WPA2](#)
- ➔ [Изменение параметров на вкладке «Проводная сеть»](#)
- ➔ [Изменение параметров на вкладке «Пароль администратора»](#)
- ➔ [Мониторинг состояния беспроводной локальной сети](#)
- ➔ [Инициализация параметров сети на устройстве](#)
- ➔ [Просмотр измененных параметров](#)

## IJ Network Tool

IJ Network Tool — это утилита, которая позволяет отображать и изменять сетевые настройки устройства. Эта программа устанавливается при настройке устройства.

### »»» Внимание!

- Чтобы использовать устройство в локальной сети, убедитесь в наличии оборудования, необходимого для данного типа соединения, например точка доступа или кабель LAN.
- Не запускайте программу IJ Network Tool во время печати.
- Не выполняйте печать, если работает программа IJ Network Tool.
- Если брандмауэр защитного программного обеспечения включен, может появиться сообщение, предупреждающее, что программное обеспечение Canon пытается получить доступ к сети. Если предупреждающее сообщение появилось, укажите в настройках защитного программного обеспечения всегда разрешать доступ.

## Запуск программы IJ Network Tool

1. Выберите пункт **Приложения (Applications)** в меню **Переход (Go)** программы Finder, дважды щелкните пункт **Canon Utilities > IJ Network Tool**, затем дважды щелкните значок **Canon IJ Network Tool**.

### »»» Примечание.

- Можно также запустить программу IJ Network Tool, выбрав  **Параметры сети (Network Settings)** в разделе **Параметры и обслуживание устройства (Device Settings & Maintenance)** программы Quick Menu.

# Экран программы Canon IJ Network Tool

В этом разделе описываются элементы, которые отображаются на экране **Canon IJ Network Tool**.

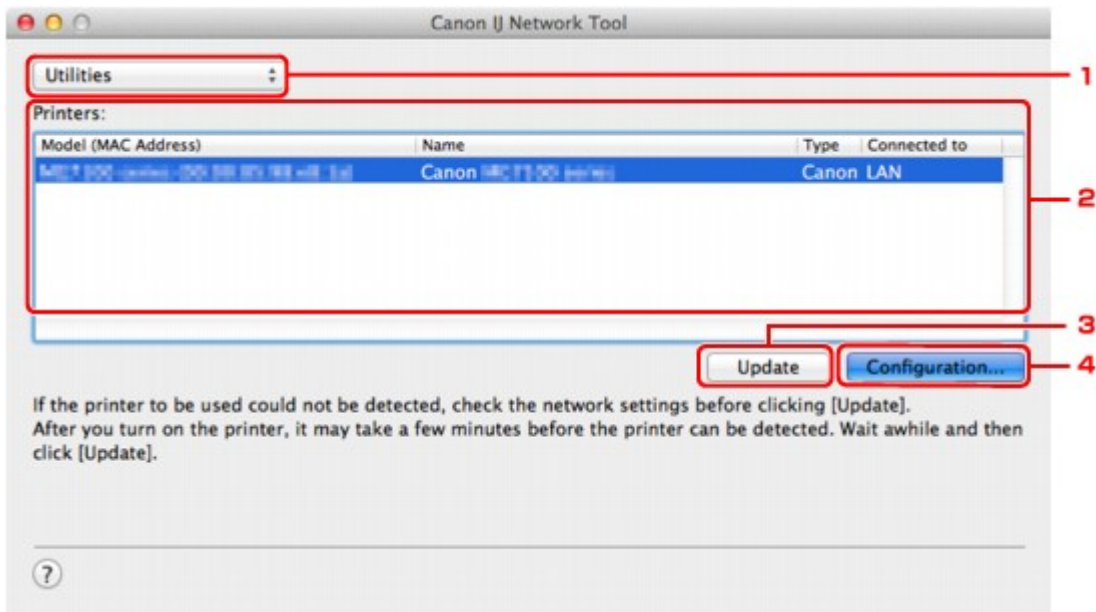

## 1. Служебные программы (Utilities)

Изменение параметров устройства.

Выберите, чтобы изменить параметры сетевого имени (SSID).

### Настройка (Setup)

Настройка устройства.

Если устройство настраивается с нуля, подключите устройство к компьютеру с помощью USB-кабеля.

## 2. Принтеры: (Printers:)

Отображаются имя и тип компьютера, а также вариант подключения.

Выбранный принтер можно настроить или изменить.

## 3. Обновить (Update)

Повторное обнаружение принтера. Нажмите данную кнопку, если целевой принтер не отображается.

### »»» Внимание!

- Для изменения параметров сети принтера с помощью программы IJ Network Tool принтер должен быть подключен через локальную сеть.
- Если принтер в сети не удалось обнаружить, убедитесь, что принтер включен, а затем щелкните **Обновить (Update)**. Обнаружение принтеров может занять несколько минут. Если принтер не удалось обнаружить, соедините устройство и компьютер с помощью USB-кабеля, а затем щелкните **Обновить (Update)**.
- Если принтер используется другим компьютером, появится экран, сообщающий об этом.

»»» **Примечание.**

- Данный элемент работает аналогично функции **Обновить (Refresh)** в меню **Вид (View)**.

#### 4. **Конфигурация... (Configuration...)**

Включается при выборе **Службные программы (Utilities)**. Щелкните, чтобы отобразить экран **Конфигурация (Configuration)** для настройки параметров выбранного принтера.

»»» **Примечание.**

- Данный элемент работает аналогично функции **Конфигурация... (Configuration...)** в меню **Параметры (Settings)**.



# Меню программы Canon IJ Network Tool

В настоящем разделе описываются меню принтера **Canon IJ Network Tool**.



## 1. Меню **Canon IJ Network Tool**

### **О программе Canon IJ Network Tool (About Canon IJ Network Tool)**

Отображение версии этого приложения.

### **Завершить Canon IJ Network Tool (Quit Canon IJ Network Tool)**

Выход из приложения IJ Network Tool.

## 2. Меню **Вид (View)**

### **Состояние (Status)**

Отображает экран **Состояние (Status)** для подтверждения состояния соединения принтера и состояния беспроводной передачи данных.

### **Обновить (Refresh)**

Обновляет и отображает содержимое **Принтеры: (Printers:)**.

### **»»» Внимание!**

- Для изменения параметров сети принтера с помощью программы IJ Network Tool принтер должен быть подключен через локальную сеть.
- Если принтер в сети не удалось обнаружить, убедитесь, что принтер включен, а затем выберите **Обновить (Refresh)**. Обнаружение принтеров может занять несколько минут. Если принтер так и не удалось обнаружить, соедините устройство и компьютер с помощью USB-кабеля, а затем выберите **Обновить (Refresh)**.
- Если принтер используется другим компьютером, появится экран, сообщающий об этом.

### **»»» Примечание.**

- Данный элемент работает аналогично функции **Обновить (Update)** на экране **Canon IJ Network Tool**.

### **Сведения о сети (Network Information)**

Отображает экран **Сведения о сети (Network Information)** для подтверждения параметров сети принтера.

## 3. Меню **Параметры (Settings)**

### **Конфигурация (Configuration)**

Отображает экран **Конфигурация (Configuration)** для настройки параметров выбранного принтера.

### **»»» Примечание.**

- Данный элемент работает аналогично функции **Конфигурация... (Configuration...)** на экране **Canon IJ Network Tool**.

### **Обслуживание (Maintenance)**

Отображает диалоговое окно **Обслуживание (Maintenance)** для восстановления заводских значений параметров сети принтера.

## **4. Меню Справка (Help)**

### **Справка Canon IJ Network Tool (Canon IJ Network Tool Help)**

Отображает интерактивную справку приложения.

## Изменение параметров на вкладке «Беспроводная сеть»

Чтобы изменить параметры беспроводной сети принтера, временно соедините принтер и компьютер с помощью USB-кабеля. Если изменить настройки беспроводной сети компьютера через беспроводное соединение без использования USB-кабеля, обмен информации с устройством может быть невозможен.

### »»» Примечание.

- Доступность этого экрана зависит от используемого принтера.
- Для изменения параметров на вкладке **Беспроводная сеть (Wireless LAN)** активируйте параметр беспроводной сети принтера.

1. [Запустите программу IJ Network Tool.](#)

2. Выберите принтер в разделе **Принтеры: (Printers:)**.

Если принтер временно подключен к компьютеру с помощью USB-кабеля, выберите принтер с **USB** в столбце **Подключено к (Connected to)**.

3. Нажмите кнопку **Конфигурация... (Configuration...)**.

4. Нажмите кнопку **Беспроводная сеть (Wireless LAN)**.

5. Подтвердите или измените параметры.

После изменения настроек щелкните **ОК**. Появится экран, запрашивающий подтверждение параметров перед тем, как отправить их на принтер. Если щелкнуть **ОК**, параметры будут отправлены на принтер и отобразится экран **Переданные параметры (Transmitted Settings)**.

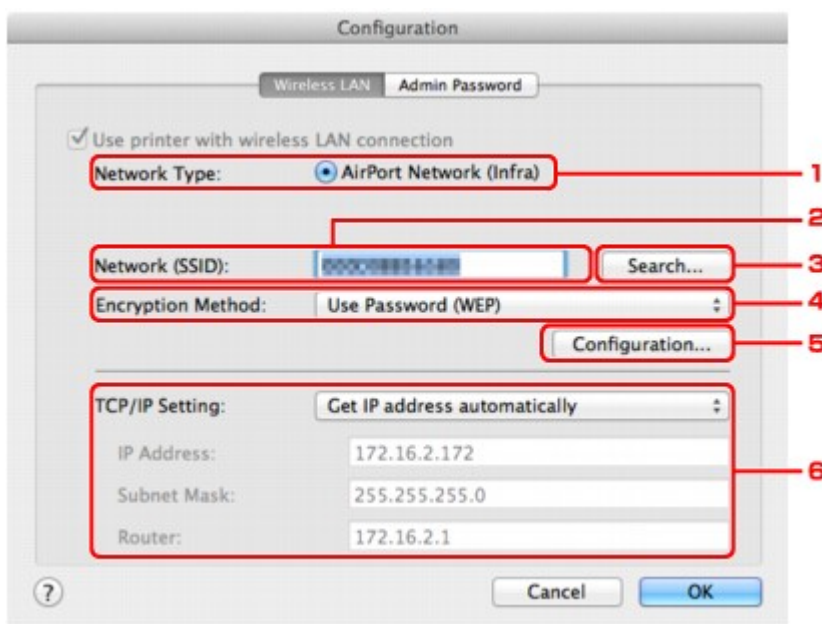

1. **Тип сети: (Network Type:)**

**Сеть AirPort (Infra) (AirPort Network (Infra))**

Подключите принтер к беспроводной сети через точку доступа.

2. **Сеть (SSID): (Network (SSID):)**

Отображается сетевое имя SSID беспроводной локальной сети.

### »»» Примечание.

- Введите идентификатор SSID, который используется точкой доступа. Идентификатор SSID зависит от регистра символов.

### 3. Поиск... (Search...)

Отображается экран **Точки доступа (Access Points)**, позволяющий выбрать точку доступа для подключения.

➔ [Экран Точки доступа \(Access Points\)](#)

### »»» Примечание.

- Если программа IJ Network Tool работает в локальной сети, кнопка отображается серым цветом и ее нельзя выбрать. Временно соедините принтер и компьютер с помощью USB-кабеля для изменения параметров.

### 4. Метод шифрования: (Encryption Method:)

Выберите метод шифрования для беспроводной локальной сети.

### »»» Внимание!

- Если все методы шифрования точки доступа, принтера или компьютера различаются, принтер не может обмениваться данными с компьютером. Если принтер не может соединиться с компьютером после того, как тип шифрования принтера был переключен, убедитесь, что типы шифрования компьютера и точки доступа совпадают с типом шифрования принтера.
- При подключении к сети, в которой не приняты меры безопасности, существует риск раскрытия, например, личной информации.

#### Не использовать (Do Not Use)

Выберите для отключения шифрования.

#### Использовать пароль (WEP) (Use Password (WEP))

Передача данных шифруется с помощью указанного ключа WEP.

Если сетевой пароль (WEP) не установлен, автоматически отображается экран **Сведения о WEP (WEP Details)**. Чтобы изменить параметры WEP, установленные ранее, щелкните **Конфигурация... (Configuration...)** для отображения экрана.

➔ [Изменение расширенных параметров WEP](#)

#### Использовать WPA (Use WPA)/Использовать WPA2 (Use WPA2)

Передача данных шифруется с помощью указанного сетевого ключа.

Защита лучше, чем при WEP.

Если ключ сети не установлен, автоматически отображается экран **Подтверждение типа проверки подлинности (Authentication Type Confirmation)**. Чтобы изменить установленные ранее параметры ключа сети, щелкните **Конфигурация... (Configuration...)**, чтобы отобразить экран **Сведения о WPA (WPA Details)** или экран **Сведения о WPA2 (WPA2 Details)**.

➔ [Изменение расширенных параметров WPA или WPA2](#)

### 5. Конфигурация... (Configuration...)

Отобразится экран расширенных параметров. Сетевой пароль (WEP) или ключ WPA/WPA2, выбранный в разделе **Метод шифрования: (Encryption Method:)**, можно подтвердить и изменить.

**Сведения о параметре WEP:**

➔ [Изменение расширенных параметров WEP](#)

**Подробные сведения о настройке WPA и WPA2:**

➔ [Изменение расширенных параметров WPA или WPA2](#)

**6. Параметры TCP/IP: (TCP/IP Setting:)**

Настройка IP-адреса принтера, используемого в локальной сети. Установите значение, подходящее для сетевого окружения.

**Получить IP-адрес автоматически (Get IP address automatically)**

Выберите данную функцию для использования IP-адреса, автоматически присвоенного DHCP-сервером. Функциональные настройки DHCP-сервера должны быть включены на маршрутизаторе или точке доступа беспроводной локальной сети.

**Использовать следующий IP-адрес (Use following IP address)**

Если в настройках, где используется принтер, нет доступных функциональных возможностей сервера DHCP или необходимо использовать определенный IP-адрес, выберите данный параметр для использования фиксированного IP-адреса.

• **Экран Точки доступа (Access Points)**

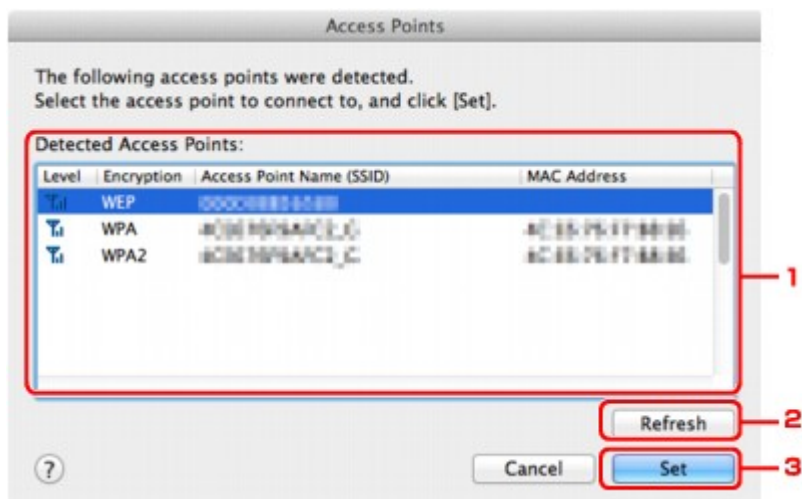

**1. Найденные точки доступа: (Detected Access Points:)**

Проверка силы сигнала точки доступа, типа шифрования, имени точки доступа и радиоканала.

▶▶▶ **Внимание!**

- При подключении к сети, в которой не приняты меры безопасности, существует риск раскрытия, например, личной информации.

▶▶▶ **Примечание.**

- Уровень сигнала отображается следующим образом.

Full : хороший

Full : удовлетворительный

Full : слабый

- Тип шифрования отображается следующим образом.

Пусто: нет шифрования

**WEP:** установлено значение WEP

**WPA:** установлено значение WPA

**WPA2:** установлено значение WPA2

## 2. Обновить (Refresh)

Щелкните, чтобы обновить список точек доступа, если целевая точка доступа не обнаружена.

Если для целевой точки доступа установлена закрытая сеть (режим скрытности), щелкните **Отменить (Cancel)**, чтобы вернуться к предыдущему экрану и ввести имя сети (SSID) в сети (SSID).

### »»» Примечание.

- Убедитесь, что точка доступа включена.

## 3. Задать (Set)

Щелкните, чтобы установить имя сети (SSID) в поле **Сеть (SSID): (Network (SSID):)** на вкладке **Беспроводная сеть (Wireless LAN)**.

### »»» Примечание.

- Если выбранная точка доступа зашифрована, отобразится экран **Сведения о WEP (WEP Details)**, **Сведения о WPA (WPA Details)** или **Сведения о WPA2 (WPA2 Details)**. В таком случае настройте сведения в соответствии с настройками шифрования точки доступа.
- Точки доступа, которые не могут быть использованы данным устройством (включая те, которые настроены на использование других методов шифрования), отображаются серым цветом и не могут быть настроены.

# Изменение расширенных параметров WEP

## Примечание.

- Доступность этого экрана зависит от используемого принтера.

Чтобы изменить параметры беспроводной сети принтера, временно соедините принтер и компьютер с помощью USB-кабеля. Если изменить настройки беспроводной сети компьютера через беспроводное соединение без использования USB-кабеля, обмен информации с устройством может быть невозможен.

1. [Запустите программу IJ Network Tool.](#)
2. Выберите принтер в разделе **Принтеры: (Printers:)**.  
Если принтер временно подключен к компьютеру с помощью USB-кабеля, выберите принтер с **USB** в столбце **Подключено к (Connected to)**.
3. Нажмите кнопку **Конфигурация... (Configuration...)**.
4. Нажмите кнопку **Беспроводная сеть (Wireless LAN)**.
5. Выберите **Использовать пароль (WEP) (Use Password (WEP))** в **Метод шифрования: (Encryption Method:)** и щелкните **Конфигурация... (Configuration...)**.  
Появится экран **Сведения о WEP (WEP Details)**.
6. Подтвердите или измените параметры.  
При изменении пароля (ключ WEP) необходимо также изменить пароль (ключ WEP) для точки доступа.

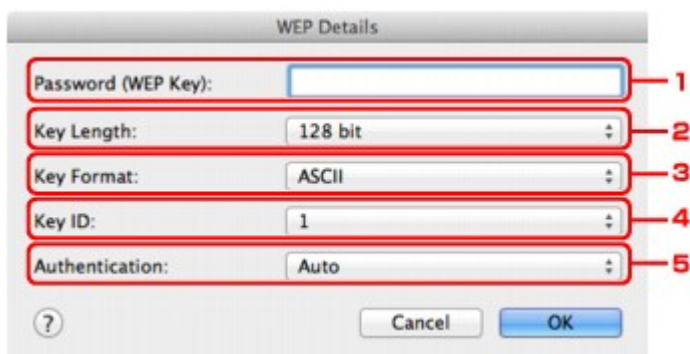

### 1. Пароль (WEP-ключ): (Password (WEP Key):)

Введите тот же ключ, что используется для точки доступа.

В зависимости от длины и формата ключа количество вводимых символов и тип символов могут различаться.

	Длина ключа (Key Length)	
	64 бит (64 bit)	128 бит (128 bit)

<b>Формат ключа (Key Format)</b>	<b>ASCII</b>	5 символов	13 символов
	<b>Шестнадцатеричный (Hex)</b>	10 цифр	26 цифр

2. **Длина ключа: (Key Length:)**

Выберите **64 бит (64 bit)** или **128 бит (128 bit)**.

3. **Формат ключа: (Key Format:)**

Выберите **ASCII** или **Шестнадцатеричный (Hex)**.

4. **Идентификатор ключа: (Key ID:)**

Введите идентификатор ключа (индекс), настроенный для точки доступа.

**»»» Примечание.**

- При соединении принтера с базовой станцией AirPort через локальную сеть:  
Когда принтер соединен с базовой станцией AirPort по локальной сети, подтвердите параметры в пункте **Безопасность беспроводной сети (Wireless Security)** программы **программы AirPort (AirPort Utility)**.
  - Выберите **64 бита (64 bit)**, если в качестве длины ключа в базовой станции AirPort выбрано **40-битный WEP (WEP 40 bit)**.
  - Выберите для параметра **Идентификатор ключа: (Key ID:)** значение **1**. В ином случае компьютер не сможет обращаться к принтеру через точку доступа.

5. **Проверка подлинности: (Authentication:)**

Выберите метод проверки подлинности для принтера при соединении с точкой доступа.

Обычно выбирается **Авто (Auto)**. Если необходимо указать способ вручную, выберите **Открытая система (Open System)** или **Общий ключ (Shared Key)** согласно параметрам точки доступа.

7. Щелкните **ОК**.

**»»» Внимание!**

- Если принтер не может соединиться с компьютером после того, как тип шифрования принтера был переключен, убедитесь, что типы шифрования компьютера и точки доступа совпадают с типом шифрования принтера.



## Изменение расширенных параметров WPA или WPA2

### Примечание.

- Доступность этого экрана зависит от используемого принтера.

Чтобы изменить параметры беспроводной сети принтера, временно соедините принтер и компьютер с помощью USB-кабеля. Если изменить настройки беспроводной сети компьютера через беспроводное соединение без использования USB-кабеля, обмен информации с устройством может быть невозможен.

В этом разделе приведены снимки экранов, относящихся к расширенным настройкам WPA.

1. [Запустите программу IJ Network Tool.](#)
2. Выберите принтер в разделе **Принтеры: (Printers:)**.  
Если принтер временно подключен к компьютеру с помощью USB-кабеля, выберите принтер с **USB** в столбце **Подключено к (Connected to)**.
3. Нажмите кнопку **Конфигурация... (Configuration...)**.
4. Нажмите кнопку **Беспроводная сеть (Wireless LAN)**.
5. Выберите **Использовать WPA (Use WPA)** или **Использовать WPA2 (Use WPA2)** в пункте **Метод шифрования: (Encryption Method:)**, затем щелкните **Конфигурация... (Configuration...)**.
6. Введите фразу-пароль, подтвердите тип динамического шифрования и нажмите кнопку **ОК**.

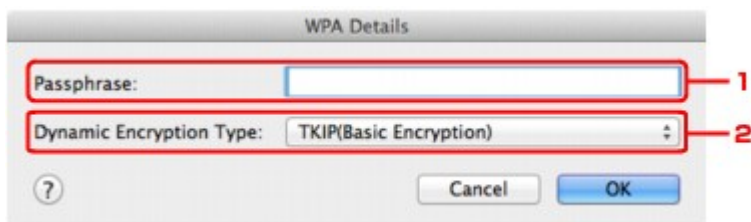

#### 1. Кодовая фраза: (Passphrase:)

Введите фразу-пароль для точки доступа. Фраза-пароль должна быть строкой, содержащей от 8 до 63 буквенно-цифровых символов, или шестнадцатеричным значением из 64 цифр.

Если фраза-пароль для точки доступа неизвестна, обратитесь к руководству, поставляемому с точкой доступа, или свяжитесь с производителем.

#### 2. Тип динамического шифрования: (Dynamic Encryption Type:)

Выберите метод динамического шифрования: **TKIP (Простое шифрование) (TKIP (Basic Encryption))** или **AES (Криптостойкое шифрование) (AES (Secure Encryption))**.

**»»» Внимание!**

- Если принтер не может соединиться с компьютером после того, как тип шифрования принтера был переключен, убедитесь, что типы шифрования компьютера и точки доступа совпадают с типом шифрования принтера.

**»»» Примечание.**

- Данное устройство поддерживает WPA-PSK (WPA-Personal) и WPA2-PSK (WPA2-Personal).

## Изменение параметров на вкладке «Проводная сеть»

### »»» Примечание.

- Доступность этого экрана зависит от используемого принтера.
- Для изменения параметров на вкладке **Проводная сеть (Wired LAN)** активируйте параметр проводной сети принтера.

1. [Запустите программу IJ Network Tool.](#)
2. Выберите принтер в разделе **Принтеры: (Printers:)**.
3. Нажмите кнопку **Конфигурация... (Configuration...)**.
4. Нажмите кнопку **Проводная сеть (Wired LAN)**.
5. Подтвердите или измените параметры.

После изменения настроек щелкните **ОК**. Появится экран, запрашивающий подтверждение параметров перед тем, как отправить их на принтер. Если щелкнуть **ОК**, параметры будут отправлены на принтер и отобразится экран **Переданные параметры (Transmitted Settings)**.

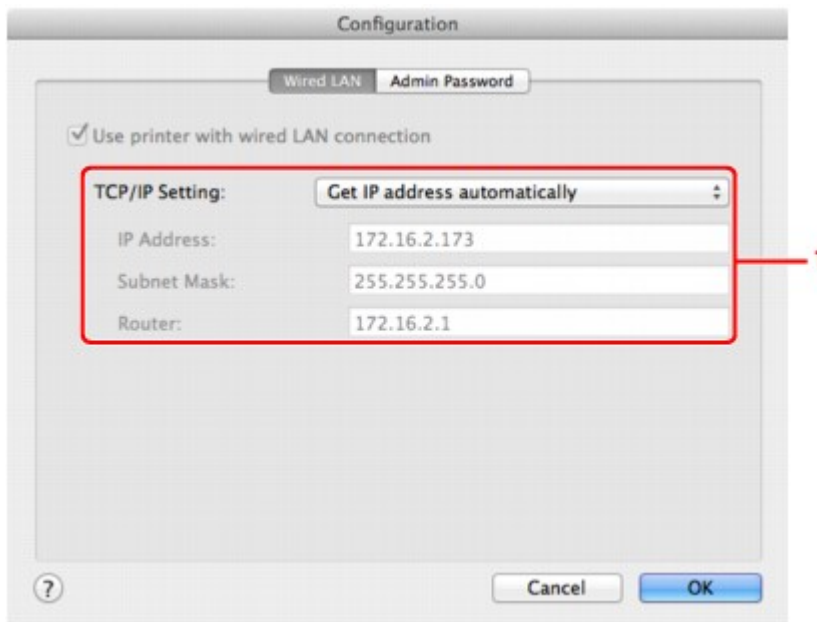

#### 1. Параметры TCP/IP: (TCP/IP Setting:)

Настройка IP-адреса принтера, используемого в локальной сети. Установите значение, подходящее для сетевого окружения.

#### Получить IP-адрес автоматически (Get IP address automatically)

Выберите данную функцию для использования IP-адреса, автоматически присвоенного DHCP-сервером. На маршрутизаторе должны быть активированы функции DHCP-сервера.

**Использовать следующий IP-адрес (Use following IP address)**

Если в настройках, где используется принтер, нет доступных функциональных возможностей сервера DHCP или необходимо использовать определенный IP-адрес, выберите данный параметр для использования фиксированного IP-адреса.

## Изменение параметров на вкладке «Пароль администратора»

1. [Запустите программу IJ Network Tool.](#)
2. Выберите принтер в разделе **Принтеры: (Printers:)**.
3. Нажмите кнопку **Конфигурация... (Configuration...)**.
4. Нажмите кнопку **Пароль администратора (Admin Password)**.  
Появится вкладка **Пароль администратора (Admin Password)**.
5. Подтвердите или измените параметры.

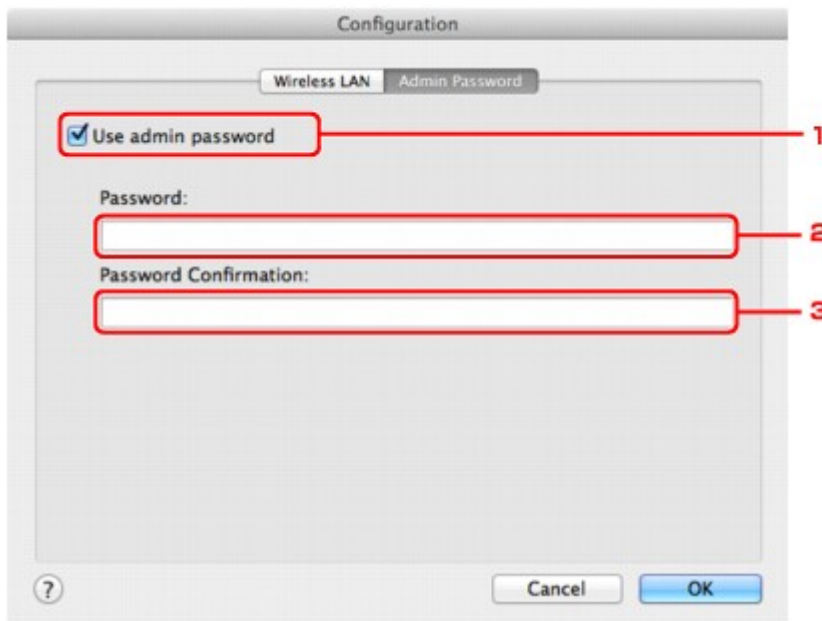

### 1. **Использовать пароль администратора (Use admin password)**

Установите пароль для администратора с полномочиями настройки и изменения расширенных параметров. Для использования данной функции установите флажок и введите пароль.

#### »»» **Внимание!**

- Пароль должен состоять из алфавитно-цифровых символов и иметь длину не более 32 символов, не включая префикс. Пароль зависит от регистра символов. Не забудьте установленный пароль.

### 2. **Пароль: (Password:)**

Введите пароль, который необходимо установить.

### 3. **Подтверждение пароля: (Password Confirmation:)**

Еще раз введите пароль для подтверждения.

6. Щелкните **ОК**.

Появится экран, запрашивающий подтверждение параметров перед тем, как отправить их на принтер. Если щелкнуть **OK**, параметры будут отправлены на принтер и отобразится экран **Переданные параметры (Transmitted Settings)**.

# Мониторинг состояния беспроводной локальной сети

## »»» Примечание.

- Доступность этого экрана зависит от используемого принтера.
- Если устройство используется в проводной сети, отслеживать состояние сети невозможно.

1. [Запустите программу IJ Network Tool.](#)
2. Выберите принтер в разделе **Принтеры: (Printers:)**.
3. Выберите пункт **Состояние (Status)** в меню **Вид (View)**.

Отобразится экран **Состояние (Status)** и можно будет проверить состояние принтера и производительность подключения.

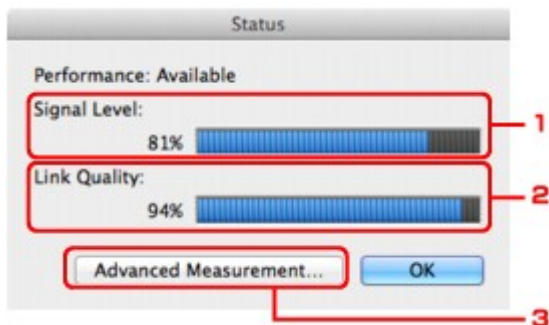

### 1. Уровень сигнала: (Signal Level:)

Показывает уровень сигнала, получаемого принтером в диапазоне от 0 % до 100 %.

### 2. Качество связи: (Link Quality:)

Показывает качество сигнала без помех, возникающих во время обмена данными, в диапазоне от 0 % до 100 %.

## »»» Внимание!

- Если отображается маленькое значение, передвиньте принтер ближе к устройству беспроводной сети.

### 3. Дополнительное измерение... (Advanced Measurement...)

Щелкните, чтобы проверить соединение между принтером и точкой доступа. Для начала проверки и отображения состояния следуйте инструкциям на экране. Проверка займет несколько минут.

Если на экране **Производительность подключения принтера к точке доступа:**

**(Connection performance between the printer and the access point:)** отображается значок , принтер может взаимодействовать с точкой доступа. В противном случае информацию об улучшении состояния связи см. в отображаемых комментариях и справке и щелкните **Повторное измерение (Remeasurement)**.

- Проверьте, чтобы принтер и точка доступа находились в зоне доступа беспроводной сети и между ними не было препятствий.
- Проверьте, чтобы расстояние между принтером и точкой доступа было не слишком большим.

Если принтер и точка доступа расположены далеко друг от друга, переместите их ближе (в пределах 50 метров/164 футов).

- Убедитесь, что между точкой доступа и принтером нет никаких препятствий или преград.

Производительность подключения снижается, если обмен данными происходит через стены или на разных этажах. Настройте положение, чтобы избежать таких ситуаций.

- Убедитесь, что возле принтера и точки доступа нет источника интерференции радиоволн.

Частота беспроводного соединения может совпадать с диапазоном частот микроволновой печи и других источников интерференции радиоволн. Старайтесь располагать принтер и точку доступа вдали от таких источников.

- Проверьте не близок ли радиоканал точки доступа радиоканалу других точек доступа, расположенных рядом.

Если радиоканал точки доступа близок радиоканалу других точек доступа, расположенных рядом, производительность подключения может быть нестабильным. Обязательно используйте радиоканал, который не создает помехи для других точек доступа.

- Убедитесь, что принтер и точка доступа повернуты лицевой стороной друг к другу.

Производительность подключения может зависеть от ориентации беспроводных устройств. Измените направление точки доступа и принтера, для наилучшей работы.

- Проверьте, нет ли доступа к принтеру у других компьютеров.

Если в результатах измерений отображается , проверьте, не обращаются ли к принтеру с других компьютеров.

Если  продолжает отображаться после выполнения приведенных выше действий, завершите измерение и перезапустите программу IJ Network Tool, чтобы повторно начать измерение.

### **»»» Примечание.**

- Если отображается сообщение в окне **Общая производительность сети: (Overall Network Performance:)**, переместите устройство в соответствии с инструкцией по улучшению производительности.



## Инициализация параметров сети на устройстве

### »»» Внимание!

- Помните, что при инициализации удаляются все параметры сети устройства, поэтому печать или сканирование с компьютера по сети могут стать невозможными. При использовании устройства в сети выполните настройку в соответствии с инструкциями на нашем веб-сайте.

1. [Запустите программу IJ Network Tool.](#)
2. Выберите принтер в разделе **Принтеры: (Printers:)**.
3. Выберите пункт **Обслуживание (Maintenance)** в меню **Параметры (Settings)**.

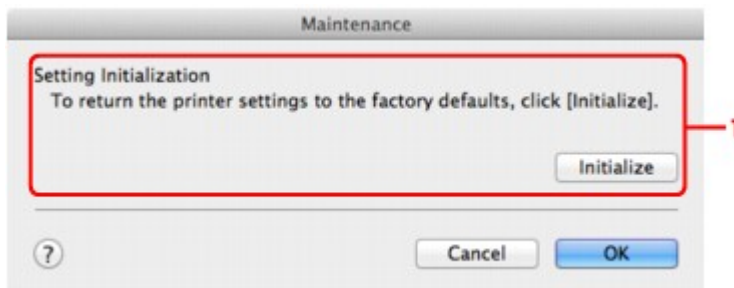

1. **Инициализация параметров (Setting Initialization)**

#### **Инициализировать (Initialize)**

Восстановление заводских значений по умолчанию для всех параметров сети принтера.

4. Щелкните **Инициализировать (Initialize)**.

Появится экран **Инициализация параметров (Setting Initialization)**.

Щелкните **ОК**, чтобы инициализировать параметры сети принтера. Не выключайте принтер во время инициализации.

По завершении инициализации нажмите кнопку **ОК**.

При выполнении инициализации в беспроводной сети связь обрывается, поэтому выполните настройку в соответствии с инструкциями на нашем веб-сайте.

### »»» Примечание.

- Можно изменить параметры сети принтера с помощью программы IJ Network Tool с подключением через USB после инициализации параметров локальной сети. Для изменения параметров сети с помощью программы Canon IJ Network Tool заранее включите беспроводную сеть.

## Просмотр измененных параметров

Экран **Подтверждение (Confirmation)** отображается, когда изменяются параметры принтера на экране **Конфигурация (Configuration)**. При нажатии кнопки **OK** на экране **Подтверждение (Confirmation)** отображается приведенный ниже экран для подтверждения измененных параметров.

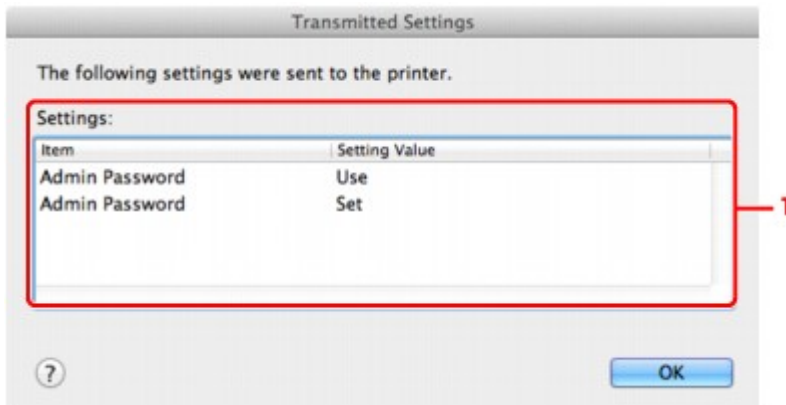

### 1. Параметры: (Settings:)

Отображается список изменений, выполненных на экране **Конфигурация (Configuration)**.

## Приложение для передачи данных по сети

- ➔ [Использование слота карты памяти в сети](#)
- ➔ [О технических терминах](#)
- ➔ [Ограничения](#)

## Использование слота карты памяти в сети

### »»» Примечание.

- Доступность этого экрана зависит от используемого принтера.

➔ [Подключение слота карты памяти в качестве сетевого диска](#)

➔ [Ограничения на использование слота карты памяти в сети](#)

### Подключение слота карты памяти в качестве сетевого диска

Для использования слота карты памяти в сети его необходимо подключить.

Чтобы подключить слот карты памяти как сетевой диск, выполните описанные ниже действия.

1. Вставьте карту памяти в слот карты памяти устройства.
2. Проверьте имя текущего принтера.  
Имя текущего принтера можно проверить на экране ЖК-дисплея принтера.
3. В программе Finder выберите меню **Переход (Go)** и щелкните **Подключиться к серверу (Connect to Server)**.
4. Введите «`smb://xxxxxxxxxxx/canon_memory/`», а затем щелкните **Подключить (Connect)**.

Например, если имя текущего принтера — «123ABC000000», введите «`smb://123ABC000000/canon_memory/`».

5. Убедитесь, что подключен слот карты памяти.

Если слот карты памяти подключен, на рабочем столе или в окне **Компьютер (Computer)** меню **Переход (Go)** программы Finder отображается следующий значок.



### »»» Примечание.

- Может появиться экран проверки подлинности. Если он появится, не нужно вводить пароль.
- Если не удастся подключить слот карты памяти приведенным выше способом, введите IP-адрес устройства вместо имени текущего принтера и повторите попытку. Например, «`smb://192.168.1.1/canon_memory/`». Если слот карты памяти подключен с использованием IP-адреса, при изменении IP-адреса устройства подключение необходимо выполнять заново.

## Ограничения на использование слота карты памяти в сети

- Невозможно записывать данные через сеть на карту памяти, находящуюся в слоте карты памяти. Можно только читать данные с карты памяти.
- Если устройство подсоединено к сети, слот карты памяти может совместно использоваться несколькими компьютерами. Несколько компьютеров могут одновременно читать файлы с карты памяти, установленной в слот карты памяти.
- Если компьютер подключается к домену, слот карты памяти не может быть подключен как сетевой диск.
- При использовании карты памяти, на которой хранятся файлы большого размера или много файлов, доступ к карте может затруднен. В этом случае доступ к карте памяти может быть медленным или невозможным. Работу можно продолжить после того, как на устройстве загорится индикатор **Доступ (Access)**.
- При обращении по сети к сетевому диску, соответствующему слоту карты памяти, имена файлов, состоящие из восьми и менее букв в нижнем регистре (не включая расширение), могут отображаться в верхнем регистре.  
Например, имя файла «abcdefg.doc» будет отображаться как «ABCDEFGG.DOC». В то же время имя файла «AbcdeFG.doc» будет отображаться так же.  
Фактически имя файла не изменяется, а только выглядит измененным.
- Для чтения файлов с карты памяти по сети необходимо отключить функцию записи файлов на карту памяти с компьютера.

## О технических терминах

В данном разделе описываются термины, используемые в руководстве.

➔ [A](#)

➔ [B](#)

➔ [C](#)

➔ [D](#)

➔ [E](#)

➔ [I](#)

➔ [K](#)

➔ [L](#)

➔ [M](#)

➔ [N](#)

➔ [P](#)

➔ [R](#)

➔ [S](#)

➔ [T](#)

➔ [U](#)

➔ [W](#)

### A

- **Точка доступа (Access Point)**

Беспроводной приемопередатчик или базовая станция, которая принимает информацию от беспроводных клиентов/устройства и передает ее. Необходима в инфраструктурной сети.

- **Компьютер-компьютер (Ad-hoc)**

Параметр клиентского компьютера или устройства, применяемый при беспроводной передаче данных типа «точка-точка», то есть все клиенты с общим идентификатором SSID или в одной сети обмениваются данными непосредственно друг с другом. Точка доступа не требуется. Данное устройство не поддерживает передачу данных «компьютер-компьютер».

- **Пароль администратора (Admin Password)**

Пароль администратора в IJ Network Tool ограничивает доступ пользователей к сети. Пароль необходимо ввести для доступа к принтеру и изменению настроек принтера.

Если для параметров сети принтера установлены заводские значения по умолчанию, вводить пароль администратора не требуется.

- **AES**

Метод шифрования. Он дополняет сведения для WPA. Это сильный алгоритм шифрования, который использовался в государственных организациях США для обработки информации.

- **AirPort Сеть (Infra)**

Параметр клиентского компьютера и устройства, при выборе которого обмен данными в беспроводной сети проходит через точку доступа.

- **Способ проверки подлинности (Authentication Method)**

Метод, используемый точкой доступа для проверки подлинности принтера при подключении через беспроводную сеть. Методы являются взаимосовместимыми.

При использовании WEP в качестве метода шифрования для метода проверки подлинности можно зафиксировать значения **Открытая система (Open System)** или **Общий ключ (Shared Key)**.

В протоколах WPA/WPA2 используется способ проверки подлинности PSK.

- **Авто (Auto)**

Принтер автоматически изменяет способ проверки подлинности для соответствия точке доступа.

- **Открытая система (Open System)**

При данном способе проверка подлинности происходит без использования ключа WEP, даже если выбран параметр **Использовать пароль (WEP) (Use Password (WEP))**.

- **Общий ключ (Shared Key)**

При данном способе проверка подлинности происходит с использованием ключа WEP, установленного для шифрования.

## **B**

- **Bonjour**

Служба, встроенная в Mac OS X, предназначена для автоматического определения совместимых устройств в сети.

## **C**

- **Канал**

Частотный канал для беспроводной связи. В инфраструктурном режиме канал автоматически настраивается на частоту точки доступа. Данное устройство поддерживает каналы 1–13. Обратите внимание, что число каналов, используемых для беспроводной сети, зависит от региона или страны.

## **D**

- **Функциональные возможности DHCP-сервера (DHCP server functionality)**

Маршрутизатор или точка доступа автоматически присваивает IP-адрес при регистрации принтера или компьютера в сети.

- **DNS-сервер**

Сервер, который преобразовывает имена устройств в IP-адреса. При введении IP-адресов вручную укажите адреса и основного, и дополнительного серверов.

## F

- **Брандмауэр (Firewall)**

Это система, которая предотвращает незаконный доступ к компьютеру в сети. Для этого можно использовать функцию брандмауэра широкополосного маршрутизатора, защитное программное обеспечение, установленное на компьютере, или операционную систему для компьютера.

## I

- **IEEE 802.11b**

Международный стандарт для беспроводных сетей, использующих частоту 2,4 ГГц со скоростью обработки информации до 11 Мбит/с.

- **IEEE 802.11g**

Международный стандарт для беспроводных сетей, использующих частоту 2,4 ГГц со скоростью обработки информации до 54 Мбит/с. Совместим со стандартом 802.11b.

- **IEEE 802.11n**

Международный стандарт для беспроводных сетей, использующих частоты 2,4 ГГц и 5 ГГц. Скорость передачи зависит от подключаемых устройств, даже при одновременном использовании двух или более антенн или при достижении высокой скорости передачи с помощью нескольких параллельных коммуникационных каналов.

Максимальная скорость передачи 600 Мбит/с достигается при взаимодействии с несколькими компьютерными терминалами или устройствами, расположенными в радиусе одного метра.

Совместим со стандартами 802.11b и 802.11g.

- **IP-адрес**

Уникальный номер, состоящий из четырех частей, разделенных точками. У любого сетевого устройства, подключенного к Интернету, есть IP-адрес. Пример. 192.168.0.1

IP-адрес, как правило, автоматически присваивается точкой доступа или DHCP-сервером маршрутизатора.

- **IPv4/IPv6**

Межсетевые протоколы, используемые в Интернете. Протокол IPv4 работает с 32-битными адресами, а IPv6 работает со 128-битными адресами.

## K

- **Формат ключа (Key Format)**

Выберите **ASCII** или **Шестнадцатеричный (Hex)** в качестве формата ключа пароля (WEP). Символы, которые можно использовать для ключа WEP, различаются в зависимости от выбранного формата.

- ASCII

Укажите строку из 5 или 13 символов, в которые входят буквенно-цифровые символы и символ подчеркивания «\_». Данный формат зависит от регистра символов.



- Шестнадцатеричный (Hex)

Укажите строку из 10 или 26 цифр, которая может содержать шестнадцатеричные цифры (0 – 9, A – F и a – f).

- **Длина ключа (Key Length)**

Длина ключа WEP. Выберите 64 бита или 128 бит. Чем больше длина ключа, тем более сложный ключ WEP можно установить.

## L

- **Качество связи (Link Quality)**

Состояние подключения между точкой доступа и принтером без помех отражает значение от 0 до 100 %.

- **LPR**

Платформо-независимый протокол печати, используемый в сетях TCP/IP. Он не поддерживает двустороннюю связь.

## M

- **MAC-адрес (идентификатор AirPort)**

Также известен как физический адрес. Уникальный неизменный идентификатор аппаратного обеспечения, который присвоен сетевому устройству производителем. Длина MAC-адреса равна 48 битам, и он записывается как шестнадцатеричный номер, разделенный двоеточиями, например 11:22:33:44:55:66.

## N

- **Сеть (SSID) (Network (SSID))**

Уникальная метка для беспроводной локальной сети. Он часто представляется как имя сети или имя точки доступа.

Идентификатор SSID отличает одну беспроводную локальную сеть от другой для предотвращения помех.

Принтер и все клиенты беспроводной локальной сети должны использовать одинаковый идентификатор SSID для обмена информацией друг с другом. Идентификатор SSID может быть длиной до 32 символов и содержать буквы и цифры. Идентификатор SSID может также формироваться по имени сети.

## P

- **Пароль (WEP)/пароль (ключ WEP) (Password (WEP)/Password (WEP Key))**

Метод шифрования, используемый протоколом IEEE 802.11. Общий ключ защиты, используемый для шифрования данных, передаваемых по беспроводной сети. Данный принтер поддерживает длину ключа 64 бита или 128 бит, ключ в формате кода ASCII или шестнадцатеричном формате и номер ключа 1–4.

- **Производительность (Performance)**

Отображает состояние, показывая можно ли использовать принтер.

- **Прокси-сервер (Proxy server)**

Сервер, соединяющий подключенный к локальной сети компьютер с Интернетом. Если используется прокси-сервер, укажите его адрес и номер порта.

- **PSK**

Метод шифрования, используемый в протоколах WPA/WPA2.

## R

- **Маршрутизатор (Router)**

Ретранслятор для подключения к другой сети.

## S

- **Уровень сигнала (Signal Level)**

Уровень сигнала, получаемого принтером от точки доступа, отражает значение от 0 до 100 %.

- **SSID**

Уникальная метка для беспроводной локальной сети. Часто представляется как имя сети или имя точки доступа.

Идентификатор SSID отличает одну беспроводную локальную сеть от другой для предотвращения помех.

Принтер и все клиенты беспроводной локальной сети должны использовать одинаковый идентификатор SSID для обмена информацией друг с другом. Идентификатор SSID может быть длиной до 32 символов и содержать буквы и цифры. Идентификатор SSID может также формироваться по имени сети.

- **Скрытность (Stealth)**

В режиме скрытности точка доступа скрывает себя, не передавая идентификатор SSID. Клиенту необходимо указать идентификатор SSID, чтобы определить точку доступа.

Режим скрытности носит название «закрытая сеть».

- **Адрес маски подсети (Subnet Mask Address)**

IP-адрес состоит из двух компонентов — сетевого адреса и адреса узла. Маска подсети используется для определения адреса маски подсети на основе IP-адреса. Маска подсети, как правило, автоматически присваивается точкой доступа или DHCP-сервером маршрутизатора.

Пример.

IP-адрес: 192.168.127.123

Маска подсети: 255.255.255.0

Адрес маски подсети: 192.168.127.0

## T

- **TCP/IP**

Набор протоколов передачи данных, используемый для подключения хостов в Интернете или локальной сети. Данный протокол позволяет разным терминалам обмениваться друг с другом информацией.

- **TKIP**

Протокол шифрования, используемый в протоколах WPA/WPA2.

## U

- **USB**

Последовательный интерфейс, разработанный для возможности замены устройств непосредственно во время работы, например подключать и отключать их без выключения питания.

## W

- **WEP/Ключ WEP**

Метод шифрования, используемый протоколом IEEE 802.11. Общий ключ защиты, используемый для шифрования данных, передаваемых по беспроводной сети. Данный принтер поддерживает длину ключа 64 бита или 128 бит, ключ в формате кода ASCII или шестнадцатеричном формате и номер ключа 1–4.

- **Wi-Fi**

Международная ассоциация, которая утвердила соответствие продуктов беспроводных сетей, основанных на стандарте IEEE 802.11.

Данное устройство удовлетворяет стандартам Wi-Fi.

- **Беспроводная сеть**

Сеть, в которой вместо проводов для соединения, используется беспроводная технология, например Wi-Fi.

- **WPA**

Инфраструктура защиты, представленная ассоциацией Wi-Fi в октябре 2002 года. Защита лучше, чем при WEP.

- Проверка подлинности (Authentication)

В протоколе WPA определены указанные ниже методы проверки подлинности: WPA Personal, который может использоваться без сервера проверки подлинности, и WPA Enterprise, который требует наличия сервера проверки подлинности.

Данное устройство поддерживает метод WPA Personal.

- Кодовая фраза

Данный зашифрованный ключ используется при проверке подлинности методом WPA Personal.

Фраза-пароль должна быть строкой, содержащей от 8 до 63 буквенно-цифровых символов, или шестнадцатеричным значением из 64 цифр.

- **WPA2**

Инфраструктура защиты, представленная ассоциацией Wi-Fi в сентябре 2004 года, как более поздняя версия WPA. Обеспечивает более сильный механизм шифрования с помощью улучшенного стандарта шифрования (AES).

- Проверка подлинности (Authentication)

В протоколе WPA2 определены указанные ниже способы проверки подлинности: WPA2 Personal, который может использоваться без сервера проверки подлинности, и WPA2 Enterprise, который требует наличия сервера проверки подлинности.

Данное устройство поддерживает метод WPA2 Personal.

- Кодовая фраза

Данный зашифрованный ключ используется при проверке подлинности методом WPA2 Personal.

Фраза-пароль должна быть строкой, содержащей от 8 до 63 буквенно-цифровых символов, или шестнадцатеричным значением из 64 цифр.

- **WPS (Wi-Fi Protected Setup)**

WPS — это стандарт для простой и защищенной установки беспроводной сети.

Существует два основных метода настройки с защитой Wi-Fi:

Вход по PIN-коду: обязательный метод настройки для всех WPS-устройств

Настройка нажатием кнопки (Push button configuration — PBC): фактическое нажатие аппаратной кнопки или виртуальное нажатие кнопки в программном обеспечении.

## Ограничения

При использовании принтера в беспроводных сетях принтер может распознать находящиеся рядом беспроводные системы, поэтому, чтобы зашифровать передаваемые данные, необходимо установить ключ сети (WEP, WPA или WPA2) для точки доступа. Обмен данными в беспроводной сети с устройством, не поддерживающим стандарт Wi-Fi, не может быть гарантирован.

Соединение с большим количеством компьютеров может повлиять на производительность принтера, например на скорость печати.

## Рекомендации по обеспечению оптимального качества печати

- [Полезные сведения о чернилах](#)
- [Что нужно проверить для успешного выполнения печати](#)
- [Обязательно задайте параметры бумаги после ее загрузки](#)
- [Отмена задания печати](#)
- [Рекомендации по обеспечению стабильного качества печати](#)
- [Меры предосторожности при транспортировке устройства](#)

## Полезные сведения о чернилах

### Для каких целей, помимо печати, используются чернила?

Чернила могут использоваться для целей помимо печати.

При первом использовании принтера Canon после установки прилагаемых чернильных контейнеров потребляется небольшое количество чернил для заполнения сопел печатающей головки, чтобы сделать возможной печать. По этой причине количество листов, которые можно напечатать с помощью первых чернильных контейнеров, меньше, чем при печати с помощью последующих чернильных контейнеров.

Стоимости печати, приведенные в брошюрах и на веб-сайтах, рассчитываются исходя из потребления с использованием не первого, а последующего чернильного контейнера и картриджа.

Время от времени некоторое количество чернил используется для поддержания оптимального качества печати.

Для обеспечения производительности принтера Canon автоматически выполняется его очистка в зависимости от его состояния. При выполнении очистки потребляется небольшое количество чернил. В этом случае могут потребляться все цвета чернил.

#### **[Функция очистки]**

Функция очистки помогает принтеру втянуть воздушные пузырьки или чернила из сопла, предотвращая тем самым ухудшение качества печати и засорение сопел.

### Используются ли цветные чернила при черно-белой печати?

В режиме черно-белой печати в зависимости от типа бумаги или настроек драйвера принтера могут использоваться не только черные чернила. Таким образом, цветные чернила используются даже при черно-белой печати.

### Почему в устройстве имеется два черных чернильных контейнера?

В устройстве используются два типа черных чернил: на основе красителя (BK) и пигментные (PGBK).

Чернила на основе красителя используются в основном для печати фотографий, иллюстраций и т. д., а пигментные – для текстовых документов. Каждый тип чернил предназначен для своих целей, поэтому даже если одни чернила закончатся, другие вместо них использоваться не будут. Когда заканчивается один из типов чернил, требуется замена чернильного контейнера.

Эти две чернильницы используются автоматически — в зависимости от типа бумаги для печати и настроек драйвера принтера. Изменить режим использования этих чернил самостоятельно нельзя.

## Индикатор чернильницы сообщает о низком уровне чернил.

Внутренняя часть чернильного контейнера состоит из **(А)** отделения, где хранятся чернила, и **(В)** губки, впитывающей чернила.

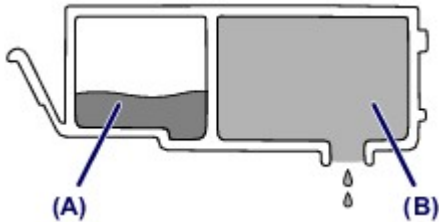

При низком уровне чернил **(А)** индикатор чернильницы медленно мигает, указывая, что чернила скоро закончатся.

Когда чернила **(В)** заканчиваются, индикатор чернильницы начинает мигать быстро, указывая, что необходимо заменить чернильный контейнер.

➔ [Проверка уровня чернил по индикаторам чернильниц](#)



## Что нужно проверить для успешного выполнения печати

### Перед запуском печати проверьте состояние устройства!

- В порядке ли печатающая головка?

При засорении сопла печатающей головки распечатки становятся бледными, и бумага расходуется впустую. Для оценки состояния печатающей головки напечатайте шаблон для проверки сопел.

➔ [Процедура обслуживания](#)

- Не испачканы ли чернилами внутренние части устройства?

После печати большого количества документов или печати без полей те части устройства, через которые проходит бумага, могут быть испачканы чернилами. Очистите внутреннюю часть устройства с помощью функции чистки поддона.

➔ [Чистка внутренних компонентов устройства \(Чистка поддона\)](#)

### Проверьте, правильно ли вставлена бумага!

- Правильно ли ориентирована бумага при загрузке?

Загружая бумагу в передний лоток, располагайте ее СТОРОНОЙ ДЛЯ ПЕЧАТИ ВНИЗ.

➔ [Загрузка бумаги](#)

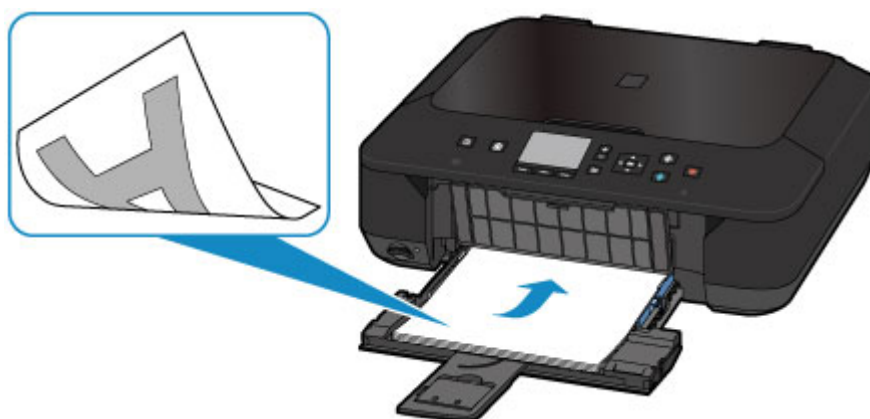

- Не скручена ли бумага?

Скрученная бумага может привести к застреванию. Расправьте скрученную бумагу, а затем вставьте ее еще раз.

➔ «Загрузите бумагу, расправив ее.» в разделе Бумага испачкана/Отпечатанная поверхность поцарапана

## Обязательно задайте параметры бумаги после ее загрузки

Если значение параметра типа носителя не совпадает с типом загруженной бумаги, результаты печати могут оказаться неудовлетворительными. После загрузки бумаги выберите в драйвере принтера соответствующее значение типа носителя для загруженной бумаги.

➔ Неудовлетворительные результаты печати

Существуют различные типы бумаги: бумага со специальным покрытием для оптимального качества печати фотографий и бумага, предназначенная для печати документов.

Каждый тип носителя имеет определенные предустановленные параметры, такие как используемые и распыляемые чернила, расстояние от сопел. Это позволяет получить оптимальное качество изображения при печати на выбранном носителе.

Для печати с параметрами, наиболее подходящими для загруженного носителя, необходимо указать только тип носителя.

## Отмена задания печати

### Никогда не нажимайте кнопку **ВКЛ (ON)**!

При нажатии кнопки **ВКЛ (ON)** во время печати данные для печати, отправляемые с компьютера, будут ждать своей очереди в устройстве, и печать может прекратиться. Для отмены печати нажмите кнопку **Стоп (Stop)**.

## Рекомендации по обеспечению стабильного качества печати

Чтобы печатать с оптимальным качеством печати, предотвращайте высыхание и загрязнение печатающей головки. Для обеспечения оптимального качества печати всегда выполняйте следующие правила.

### Никогда не отсоединяйте шнур питания, пока питание не будет отключено!

При нажатии кнопки **ВКЛ (ON)** для выключения питания устройство поднимает печатающую головку (сопла) для предотвращения высыхания. Если отсоединить вилку кабеля питания от электрической розетки до отключения питания (когда горит индикатор **ПИТАНИЕ (POWER)**), печатающая головка не будет поднята, что может привести к ее высыханию или засорению.

При отсоединении шнура питания убедитесь, что индикатор **ПИТАНИЕ (POWER)** не горит.

➔ [Уведомление об отсоединении кабеля питания от электросети](#)

### Периодически выполняйте печать!

Если не использовать устройство долгое время, печатающая головка может засориться высохшими чернилами точно так же, как высыхает от долгого неиспользования стержень фломастера, даже если он закрыт.

Рекомендуется использовать устройство хотя бы раз в месяц.

### »»» Примечание.

- В зависимости от типа бумаги чернила могут смазываться в случае, если рисовать на отпечатанном изображении маркером или кистью или если на отпечатанное изображение попадут вода или пот.

# Меры предосторожности при транспортировке устройства

При перемещении устройства позаботьтесь о следующем.

## »»» Внимание!

### При отправке устройства в ремонт

- Упакуйте устройство в твердую коробку, поместив его нижнюю часть на дно коробки и используя достаточное количество защитного материала для безопасной транспортировки.
- При установленных в устройстве печатающей головке и чернильном контейнере нажмите кнопку **ВКЛ (ON)**, чтобы выключить питание. Это позволит устройству автоматически закрыть печатающую головку, предотвращая ее высыхание.
- После упаковки не наклоняйте коробку с устройством, не переворачивайте ее набок или вверх дном. При транспортировке в таком положении можно пролить чернила и повредить устройство.
- Когда экспедитор будет принимать заказ на транспортировку устройства, прикрепите этикетку «**ВЕРХНЯЯ СТОРОНА**» для обеспечения транспортировки устройства нижней частью вниз. Кроме того, прикрепите этикетку «**ХРУПКОЕ**» или «**ОБРАЩАТЬСЯ С ОСТОРОЖНОСТЬЮ!**».



1. Выключите устройство.

2. Убедитесь, что индикатор **ПИТАНИЕ (POWER)** не горит, а затем отключите устройство от сети.

➔ [Уведомление об отсоединении кабеля питания от электросети](#)

## »»» Внимание!

- Не отключайте устройство от источника электропитания, пока индикатор **ПИТАНИЕ (POWER)** горит или мигает, поскольку это может послужить причиной возникновения неполадок или повреждения устройства и дальнейшая печать на устройстве может оказаться невозможной.

3. Сложите упор для выходящей бумаги, затем закройте лоток приема бумаги.
4. Сложите дополнительный лоток приема бумаги и упор для бумаги, а затем закройте передний лоток.
5. Отсоедините кабель принтера от компьютера и устройства, а затем отсоедините кабель питания от устройства.
6. Используйте клейкую ленту, чтобы зафиксировать все крышки устройства во избежание их открытия во время транспортировки. Затем поместите устройство в пластиковый пакет.
7. При упаковке устройства в коробку обложите устройство защитным материалом.

## Законодательные ограничения на использование продукта и изображений

Копирование, сканирование, распечатка или использование копий следующих документов может быть запрещено законом.

Предоставленный список не является исчерпывающим. Если вы сомневаетесь в легальности совершаемого, проконсультируйтесь с юристом.

- Денежные банкноты
- Денежные переводы
- Сертификаты денежных вкладов
- Почтовые марки (погашенные или не погашенные)
- Идентификационные бирки или значки
- Документы о воинской обязанности или их черновики
- Квитанции или черновые документы, выданные государственными учреждениями
- Водительские права и паспорта транспортных средств
- Дорожные чеки
- Продовольственные талоны
- Паспорта
- Иммиграционные документы
- Марки федерального налогового сбора (погашенные или не погашенные)
- Облигации или другие сертификаты задолженности
- Акционерные сертификаты
- Работы, охраняемые законом об авторском праве или произведения искусства без разрешения владельца авторских прав

# Технические характеристики

## Общие технические характеристики

<b>Разрешение печати (точек/дюйм)</b>	4800* (по горизонтали) x 1200 (по вертикали) * Капли чернил могут наноситься с минимальным шагом 1/4800 дюйма.
<b>Интерфейс</b>	<b>USB-порт:</b> Hi-Speed USB *1 <b>Порт локальной сети:</b> Беспроводная локальная сеть: IEEE802.11n/IEEE802.11g/IEEE802.11b *2 *1 Требуется компьютер, который соответствует стандарту Hi-Speed USB. Поскольку интерфейс Hi-Speed USB полностью обратно совместим с USB 1.1, его можно использовать по USB 1.1. *2 Настройку можно выполнять с помощью функции «Стандартная настройка», WPS (Wi-Fi Protected Setup), WCN (Windows Connect Now) или «Настройка соедин. без кабеля».
<b>Ширина печати</b>	203,2 мм / 8 дюймов (для печати без полей: 216 мм / 8,5 дюйма)
<b>Условия эксплуатации</b>	<b>Температура:</b> от 5 до 35 °C (от 41 до 95 °F) <b>Относительная влажность:</b> от 10 до 90 % (без образования конденсата)
<b>Условия хранения</b>	<b>Температура:</b> от 0 до 40 °C (от 32 до 104 °F) <b>Относительная влажность:</b> от 5 до 95 % (без образования конденсата)
<b>Электропитание</b>	Переменный ток напряжением 100—240 В и частотой 50/60 Гц
<b>Потребляемая мощность</b>	<b>Печать (копирование):</b> прибл. 13 Вт <b>Ожидание (минимум):</b> прибл. 1,3 Вт *1*2 <b>В выключенном состоянии:</b> прибл. 0,3 Вт *1 *1 Подключение к компьютеру через USB *2 Изменить время ожидания до перехода в режим ожидания нельзя.
<b>Внешние габаритные размеры</b>	Прибл. 455 (Ш) x 369 (Г) x 148 (В) мм Прибл. 18 (Ш) x 14,6 (Г) x 5,9 (В) дюйма * Со сложенным передним лотком.



<b>Вес</b>	Прибл. 6,4 кг (прибл. 14,0 фунтов) * С установленной печатающей головкой и чернильными контейнерами.
<b>Печатающая головка/ чернила</b>	Всего 4096 сопел (1024 сопла P <sub>g</sub> BK, по 512 сопел Y/DyeBK, по 1024 сопла C/M)

## Технические характеристики операций копирования

<b>Многократное копирование</b>	макс. 99 страниц
<b>Настройка интенсивности</b>	9 положений, автоматическая настройка интенсивности (AE-копия)
<b>Уменьшение или увеличение</b>	25—400 % (с шагом 1 %)

## Технические характеристики операций сканирования

<b>Драйвер сканера</b>	<b>Windows:</b> TWAIN (спецификация 1.9), WIA <b>Mac OS:</b> ICA
<b>Максимальный размер области сканирования</b>	A4/Letter, 216 x 297 мм / 8,5 x 11,7 дюйма
<b>Разрешение сканирования</b>	<b>Максимальное оптическое разрешение (по горизонтали x по вертикали):</b> 1200 x 2400 точек/дюйм *1 <b>Максимальное разрешение с интерполяцией:</b> 19 200 x 19 200 точек/дюйм *2 *1 Оптическое разрешение — это максимальная частота дискретизации на основе ISO 14473. *2 Увеличение разрешения сканирования ограничивает максимально возможную область сканирования.
<b>Градация оттенков (на входе/на выходе)</b>	<b>Оттенки серого:</b> 16 бит/8 бит <b>Цвет:</b> 48 бит/24 бит (16 бит/8 бит для каждого цвета в модели RGB)

## Технические характеристики сети

<b>Протокол связи</b>	TCP/IP
<b>Беспроводная локальная сеть</b>	<b>Поддерживаемые стандарты:</b> IEEE802.11n/IEEE802.11g/IEEE802.11b <b>Полоса частот:</b> 2,4 ГГц <b>Канал:</b> 1—11 или 1—13 * Полоса частот и доступные каналы могут отличаться — это зависит от страны или региона.

**Скорость передачи (стандартное значение):**

IEEE802.11n: не более 150 Мбит/с

IEEE802.11g: не более 54 Мбит/с

IEEE802.11b: не более 11 Мбит/с

\* Эти значения отражают теоретическую максимальную скорость передачи между принтером и эквивалентным сетевым устройством. Они не отражают фактической скорости передачи.

**Дистанция связи:** в помещении — 50 м / 164 футов

\* Эффективный диапазон действия связи зависит от среды, в которой находится изделие, и его расположения.

**Защита:**

WEP (64/128 бит)

WPA-PSK (TKIP/AES)

WPA2-PSK (TKIP/AES)

**Настройка:**

Стандартная настройка

WPS (настройка нажатием кнопки/метод ввода PIN-кода)

WCN (WCN-NET)

Настройка соедин. без кабеля

**Другие функции:** пароль администрирования

## Минимальные требования к системе

Обеспечивайте соответствие требованиям операционной системы, если ее версия выше описанных.

## Windows

<b>Операционная система</b>	Windows 8 Windows 7, Windows 7 SP1 Windows Vista SP1, Windows Vista SP2 Только 32-разрядная ОС Windows XP SP3
<b>Браузер</b>	Internet Explorer 8 или более поздней версии
<b>Свободное место на жестком диске</b>	3 ГБ Примечание: для установки комплекта прикладных программ. Необходимый объем свободного места на жестком диске может быть изменен без предварительного уведомления.
<b>Дисплей</b>	XGA-совместимый с разрешением 1024 x 768 точек/дюйм

## Mac OS

<b>Операционная система</b>	Mac OS X v10.6.8 или более поздней версии
<b>Браузер</b>	Safari 5 или более поздней версии
<b>Свободное место на жестком диске</b>	1,5 ГБ Примечание: для установки комплекта прикладных программ. Необходимый объем свободного места на жестком диске может быть изменен без предварительного уведомления.
<b>Дисплей</b>	XGA-совместимый с разрешением 1024 x 768 точек/дюйм

## Другие поддерживаемые операционные системы

Некоторые функции могут быть доступны не во всех операционных системах. Сведения о работе с iOS, Android и Windows RT см. в руководстве или на веб-сайте Canon.

## Печать с мобильных устройств

### Apple AirPrint

### Google Cloud Print

### Печатать из эл. почты

- Чтобы просмотреть *Онлайн-руководство*, требуется подключение к Интернету.
- Windows: надлежащая работа может обеспечиваться только на компьютере с предварительно установленной ОС Windows 8, Windows 7, Windows Vista или Windows XP.
- Windows: для установки программного обеспечения требуется дисковод или подключение к Интернету.
- Windows: для работы веб-браузера Internet Explorer 8, 9 или 10 необходимо установить программу Easy-WebPrint EX.  
Программу Easy-WebPrint EX для Internet Explorer 10 можно загрузить с веб-сайта Canon.
- Windows: некоторые функции могут быть недоступны в Windows Media Center.
- Windows: необходимо установить .NET Framework 4 или 4.5 для использования программного обеспечения Windows.
- Windows: для печати в ОС Windows XP необходимо установить пакет XPS Essentials Pack.
- Mac OS: жесткий диск должен быть отформатирован как Mac OS Extended (Journaled) или Mac OS Extended.
- Mac OS: в ОС Mac OS необходимо подключение к Интернету во время установки программного обеспечения.

- Windows: драйвер TWAIN (ScanGear) основывается на спецификации TWAIN 1.9. Для его работы необходима программа Data Source Manager из комплекта поставки операционной системы.

Технические характеристики могут изменяться без предварительного уведомления.