

polaris
since 1995

Инструкция по эксплуатации / Гарантия
Manual Instruction/ Warranty
Інструкція з експлуатації / Гарантія
Пайдалану жөніндегі нұсқаулық / Кепілдік



PES 0504 / PES 0505 / PES 0506 / PES 0507 / PES 0808

Электросамокат

Electric scooter

Електросамокат

Өздігінен сырғанайтын екі доңғалақты
электр-құрылғы

СОДЕРЖАНИЕ

1. Общая информация.....	2	8. Реализация.....	5
2. Описание прибора.....	2	9. Техника безопасности.....	5
3. Подготовка к работе.....	3	10. Комплектация.....	7
4. Порядок работы.....	3	11. Требования по утилизации.....	7
5. Использование самоката.....	4	12. Неисправности и их устранение.....	7
6. Чистка и уход.....	5	13. Технические характеристики.....	7
7. Транспортировка.....	5	14. Информация о сертификации.....	8
		15. Гарантийное обязательство.....	9

ОБЩАЯ ИНФОРМАЦИЯ

Настоящее руководство по эксплуатации (далее Руководство) предназначено для ознакомления с техническими данными, устройством, правилами эксплуатации и хранения электросамоката POLARIS, модель PES 0504/ PES 0505/ PES 0506/ PES 0507/ PES 0808 (далее по тексту - электросамокат, самокат, прибор, устройство). Электросамокат является высокотехнологичным устройством для активного отдыха и развлечений. Он не предназначен для использования в качестве транспортного средства на дорогах общего пользования, включая пешеходные переходы, а также не предназначен для промышленного и коммерческого использования.

ОПИСАНИЕ САМОКАТА

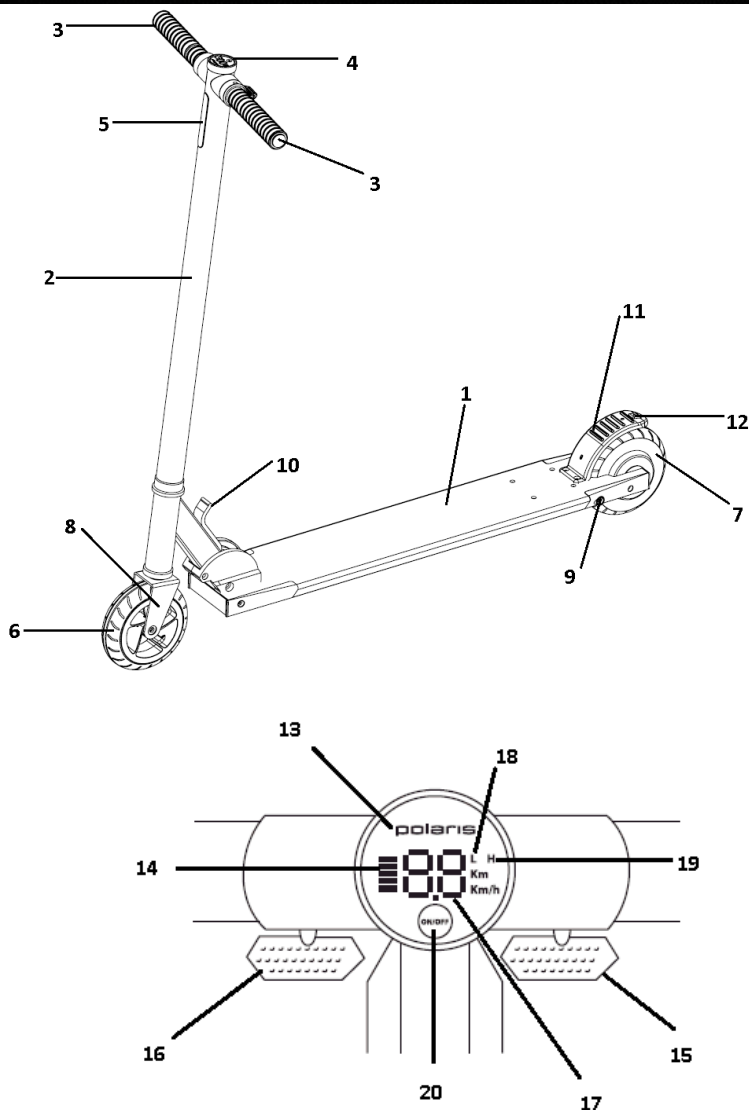

Конструкция

1. Опорная площадка
2. Складной руль
3. Ручки руля
4. ЖК-дисплей
5. Фонарь
6. Переднее колесо
7. Заднее мотор-колесо
8. Передняя вилка
9. Разъем зарядного устройства
10. Стопорный рычаг
11. Заднее крыло-тормоз
12. Задний габаритный фонарь

Органы управления

13. Логотип
14. Уровень заряда аккумулятора
15. Рычаг акселератора
16. Рычаг электрического тормоза
17. Индикация текущей скорости и пройденного расстояния
18. Индикация режима «Низкая максимальная скорость»
19. Индикация режима «Высокая максимальная скорость»
20. Кнопка ВКЛ/ВЫКЛ



ТРЕБОВАНИЯ К ПОВЕРХНОСТИ

Самокаты моделей **PES 0504 / PES 0505 / PES 0506 / PES 0507** предназначены для движения только по ровной твердой поверхности без ухабов или жестких стыков.

Самокат модели **PES 0808** допустимо использовать на неровной твердой поверхности, включая укатанный грунт, тротуарную плитку и брусчатку.

ПОДГОТОВКА К РАБОТЕ

- Распакуйте самокат**
Убедитесь в том, что все его части в наличии (см. раздел «Описание самоката») и не повреждены.

- Наклейки**
Снимите с корпуса прибора все наклейки.

- Проверьте аккумулятор**

Перед использованием следует убедиться, что аккумулятор полностью заряжен (см. раздел «Порядок работы»)

ПОРЯДОК РАБОТЫ

-  **Внимание!** Перед началом движения на электросамокате внимательно изучите раздел «Техника безопасности», а также раздел «Порядок работы».

Подготовка самоката к работе

После распаковки самоката разложите его в рабочее положение и установите на него ручки руля.

- Для раскладывания самоката нажмите и двигайте стопорный рычаг по направлению стрелки (Рис. 1), после чего разложите самокат в рабочее положение до характерного щелчка (Рис. 2).

Для складывания самоката одновременно нажмите на стопорный рычаг и несильно надавите на руль самоката по направлению вперед по ходу движения – рычаг можно будет свободно отодвинуть в направлении, указанном стрелкой (Рис. 1). Сложите самокат. В конце хода снова раздастся характерный щелчок, и самокат перейдет в положение транспортировки и хранения.

- Для установки ручек на руле вкручивайте их по направлению стрелок (Рис. 3). Затяните ручки, чтобы они держались надежно.

-  **Внимание!** Перед установкой ручек определите, какая из них левая, а какая правая, по направлению резьбы. Учтите, что правая (по ходу движения самоката) ручка имеет левую резьбу, а левая — правую резьбу.

- Перед началом использования необходимо выполнение первичной полной зарядки аккумулятора.

Зарядный порт располагается на опорной площадке слева по ходу движения самоката (Рис. 4). Снимите защитный колпачок и вставьте зарядный провод, затем вставьте зарядное устройство в розетку. Индикатор заряда будет гореть красным до полной зарядки. По окончании зарядки индикатор загорится зеленым.

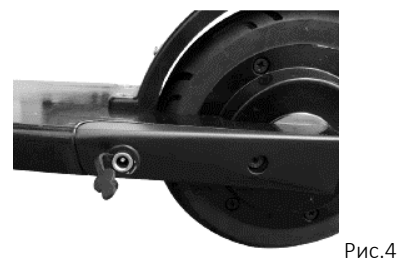
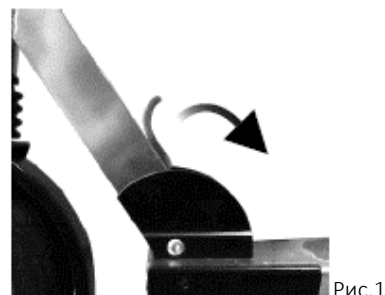

ИСПОЛЬЗОВАНИЕ САМОКАТА

Включение и выключение самоката

Для включения или выключения самоката нажмите на кнопку ВКЛ/ВЫКЛ. Самокат также самостоятельно выключается при длительном (более 5 мин) неиспользовании.

Установка режима движения

После включения самокат по умолчанию работает в режиме низкой максимальной скорости (ограничение до 15 км/ч). На ЖК-дисплее при этом горит индикатор «Низкая максимальная скорость». Для установки режима высокой максимальной скорости дважды быстро (в течение 1 с) нажмите кнопку ВКЛ/ВЫКЛ, чтобы на дисплее загорелся индикатор «Высокая максимальная скорость» (ограничение до 25 км/ч). Обратное переключение производится аналогичным образом.

Включение и выключение курсового фонаря

Для включения или выключения светодиодного курсового фонаря однократно нажмите кнопку ВКЛ/ВЫКЛ, когда самокат включен.

Определение остаточного заряда батареи

Остаточный заряд батареи указывается соответствующим индикатором в левой части ЖК-дисплея. Пять горизонтальных черт указывает на максимальный заряд батареи, одна – на минимальный. При достижении минимального уровня заряда рекомендуется подзарядить батарею.

-  **Внимание!** При значительной нагрузке на электромотор (интенсивное ускорение или движение на подъем):
- 1) Индикатор уровня зарядки батареи может показывать меньшее значение остаточного заряда, чем при отсутствии нагрузки. Это не является недостатком системы индикации и связано с особенностями контроля состояния батареи. Для получения адекватной информации о заряде следует снять нагрузку с электромотора (остановиться или ехать накатом) не менее, чем на 30 с.
 - 2) Электродвигатель может выключиться, а логотип POLARIS на ЖК-дисплее начнет моргать. Во избежание перегрева электродвигателя старайтесь не допускать частых его перегрузок.

При необходимости вы можете выключить электросамокат и продолжить катание в режиме обычного самоката, отталкиваясь ногой.

Управление скоростью

В режиме электросамоката управление скоростью производится рычагами акселератора и электрического тормоза, а также задним механическим тормозом.

- Для ускорения самоката нажмите рычаг акселератора. Интенсивность ускорения зависит от величины нажатия рычага.

-  **Внимание!** Не нажимайте на рычаги акселератора и электрического тормоза слишком сильно (более 10 кгс), чтобы избежать их поломки.

- Для плавного торможения используйте рычаг электрического тормоза;
- Для интенсивного торможения используйте задний механический тормоз – регулируйте интенсивность торможения силой нажатия ногой на крыло заднего колеса.

-  **Внимание!** При использовании заднего механического тормоза, особенно при интенсивном торможении, использование электрического тормоза не увеличивает интенсивности торможения, поскольку моторный тормоз приводится на то же самое заднее колесо, которое уже заторможено механическим тормозом.

Показания цифрового ЖК-индикатора

Цифровой ЖК-индикатор по умолчанию показывает текущую скорость самоката. Для отображения текущих показаний пробега с момента включения нажмите и удерживайте рычаг электрического тормоза, когда самокат неподвижен. При выключении самоката показания пробега обнуляются.

ЧИСТКА И ХРАНЕНИЕ

 Перед началом чистки убедитесь, что электросамокат выключен, а резиновый колпачок зарядного порта закрыт (Рис. 4). Не осуществляйте чистку во время зарядки. Не используйте в качестве чистящих средств спирт, бензин, керосин или другие летучие коррозионные растворители. Не очищайте самокат струей воды под высоким давлением.

 Храните электросамокат в сухом месте с температурой 5—25 °С. Не оставляйте на улице надолго. Воздействие тепла, холода или дождя может привести к повреждению устройства. Раз в полгода делайте полный разряд аккумуляторной батареи (пробегом самоката) с последующим полным зарядом.

ТРАНСПОРТИРОВКА

 Электросамокаты транспортируют всеми видами транспорта в соответствии с правилами перевозки грузов, действующими на транспорте конкретного вида. При перевозке прибора рекомендуется использовать оригинальную заводскую упаковку. При перевозке электросамокат должен быть надежно защищен от возможных ударов и вибрации. Транспортирование приборов должно исключать возможность непосредственного воздействия на них атмосферных осадков и агрессивных сред.



ПРЕДУПРЕЖДЕНИЕ! Литиевые батареи содержат опасные вещества. Перевозка должна согласовываться с местным законодательством.

ПРИМЕЧАНИЕ: Если нужно перевезти электросамокат с литиевыми аккумуляторами авиатранспортом, может потребоваться доставлять аккумулятор отдельно.

ВНИМАНИЕ!



Во избежание риска пожара, поражения электрическим током, получения травмы при использовании вашего прибора, а также его поломки, строго соблюдайте основные меры предосторожности при работе с данным прибором, а также общие указания по безопасности при работе с электроприборами.

РЕАЛИЗАЦИЯ

Правила реализации не установлены.

ТЕХНИКА БЕЗОПАСНОСТИ

- Во избежание травм при возможном падении, при использовании самоката надевайте шлем и защитное снаряжение (приобретаются отдельно).
- Внимательно изучите настоящее Руководство по эксплуатации. Используя приведенные здесь правила, вы существенно увеличите время его службы.
- Не допускается превышение максимального веса пользователя – 120 кг. В противном случае возможна поломка электросамоката или падение пользователя.
- При техническом обслуживании и чистке устройства электросамокат и его источники питания должны быть обесточены. Запрещается эксплуатация прибора возле фонтанов, искусственных и иных водоемов. Запрещено опускать устройство в воду и другие жидкости.
- Использование электросамоката при отрицательных температурах воздуха не допускается и может привести к выходу аккумулятора из строя.
- Изделие, в работе которого обнаружены неисправности, подлежит ремонту только в авторизованных центрах обслуживания, имеющих допуск производителя. До устранения недостатков эксплуатация прибора запрещена.

- Запрещено вносить изменения в конструкцию как самого самоката, так и отдельных его модулей. Категорически запрещена полная и неполная разборка устройства. Нарушение этих правил, может не только помешать нормальному функционированию прибора, но и вывести его из строя.
- Используйте только рекомендованные производителем аксессуары и запасные части.



Внимание!

При возникновении неисправностей любого характера обращайтесь в авторизованный сервисный центр.

- Эксплуатация прибора должна производиться в соответствии с «Правилами технической эксплуатации электроустановок потребителей».
- Прибор должен быть использован только по назначению, в соответствии с требованиями, изложенными в разделе «Использование самоката».
- Электросамокат не предназначен для использования людьми (включая детей), у которых есть физические, нервные или психические отклонения, или недостаток опыта и знаний, за исключением случаев, когда за такими лицами осуществляется надзор или проводится их инструктирование относительно использования данного прибора лицом, отвечающим за их безопасность. Необходимо осуществлять надзор за детьми с целью недопущения их игр с прибором.
- Каждый раз перед включением прибора осмотрите его. При наличии повреждений прибора, зарядного устройства и сетевого шнура ни в коем случае не включайте зарядное устройство в розетку. Для зарядки аккумулятора используйте только зарядное устройство, входящее в комплект прибора. Не используйте данное зарядное устройство в иных целях. Не разбирайте зарядное устройство.
- Прибор, зарядное устройство и сетевой шнур должны храниться так, чтобы они не попадали под воздействие жары, прямых солнечных лучей и влаги.
- Храните прибор и зарядное устройство в заводской упаковке в недоступном для детей месте.



Внимание! Не используйте прибор вблизи водоемов, ванн, раковин или других емкостей, заполненных водой, использование прибора в сырую погоду запрещено.

- В случае падения прибора в воду, перед повторным использованием прибор должен быть проверен квалифицированным специалистом.
- Включайте зарядное устройство только в источник переменного тока (~). Перед включением убедитесь, что прибор рассчитан на напряжение, используемое в сети.
- Эксплуатация элетросамоката с нарушением Руководства по эксплуатации лишает Вас права на гарантийное обслуживание.
- Перед включением зарядного устройства в сеть убедитесь, что прибор находится в выключенном состоянии. Не пользуйтесь нестандартными источниками питания или устройствами подключения.
- Предохраняйте прибор от ударов об острые углы. По окончании эксплуатации, при чистке или в случае поломке прибора убедитесь, что питание отключено.
- Нельзя переносить зарядное устройство, держа его за сетевой провод. Запрещается также отключать его от сети, держа за сетевой провод. При отключении держитесь за штепсельную вилку.
- Использование дополнительных аксессуаров, не входящих в комплектацию и вносящих изменения в оригинальную конструкцию, лишает Вас права на гарантийное обслуживание.
- Не производите ремонт прибора самостоятельно. Ремонт должен производиться только квалифицированными специалистами сервисного центра.
- Для ремонта прибора могут быть использованы только оригинальные запасные части.



Внимание! После окончания срока службы не выбрасывайте прибор вместе с бытовыми отходами. Передайте его в специализированный пункт для дальнейшей утилизации. Этим Вы сможете защитить окружающую среду.

ВНИМАНИЕ!



Электросамокаты моделей PES 0504 / PES 0505 / PES 0506 / PES 0507 оснащены маленькими колесами диаметром 5,5". На этих моделях не допускается езда по бездорожью или неровной поверхности (см. раздел «Описание самоката»). Использование этих моделей на неровной поверхности лишает Вас гарантийной поддержки.

КОМПЛЕКТАЦИЯ

1. Самокат в комплекте — 1 шт.
2. Руководство по эксплуатации — 1 шт.
3. Список сервисных центров — 1 шт.
4. Гарантийный талон — 1 шт.
5. Упаковка (полиэтиленовый пакет + коробка + упаковочные материалы) — 1 к-т
6. Зарядное устройство с соединительными проводами — 1 к-т

ТРЕБОВАНИЯ ПО УТИЛИЗАЦИИ

☐ Отходы, образующиеся при утилизации изделий, подлежат обязательному сбору с последующей утилизацией в установленном порядке и в соответствии с действующими требованиями и нормами отраслевой нормативной документации, в том числе в соответствии с СанПиН 2.1.7.1322-03 «Гигиенические требования к размещению и обезвреживанию отходов производства и потребления».

☐ Электросамокат изготавливается и проектируется с учетом использования компонентов и материалов, которые можно использовать после утилизации. Упаковка изделия с нанесенным на неё символом в виде зачеркнутого мусорного ящика на колесах свидетельствует о том, что устройство соответствует принятой в странах Евросоюза директиве 2002/96/ЕС. Прежде, чем утилизировать устройство, выработавшее свой ресурс, ознакомьтесь с местными правилами утилизации отходов такого типа. В любом случае, самокат утилизируется отдельно от бытовых отходов.

НЕИСПРАВНОСТИ И ИХ УСТРАНЕНИЕ

Неисправность	Возможные причины	Способы устранения
Прибор не включается	Разряжен аккумулятор	Подключите прибор к зарядному
	Повреждение в электрической цепи прибора	Устраняется только специалистами ремонтных мастерских
Прибор включается, но не приводится в движение или движется рывками	Неровная поверхность площадки	Выберите другое место для катания

ТЕХНИЧЕСКИЕ ХАРАКТЕРИСТИКИ

Электросамокат POLARIS	PES 0504 / PES 0505	PES 0506 / PES 0507	PES 0508
Мощность	250 Вт		
Источник питания	Аккумуляторная батарея Li-Ion 4400 мАч 21,6 В	Аккумуляторная батарея Li-Ion 6600 мАч 21,6 В	Аккумуляторная батарея Li-Ion 8800 мАч 21,6 В
Время зарядки батареи	2-4 ч	2-4 ч	2-4 ч
Зарядное устройство	PAD 0504 / PES 0505	PAD 0506 / PES 0507	PAD 0508
Входное напряжение	~100-240 В		
Частота	~50-60 Гц		
Выходное напряжение	25,2 В		
Максимальный ток нагрузки	2,0 А		

Примечание: Вследствие постоянного процесса внесения изменений и улучшений, между руководством и изделием могут наблюдаться некоторые различия. Производитель надеется, что пользователь обратит на это внимание. Последнюю версию Руководства по эксплуатации Вы можете найти на сайте www.polar.ru.

ИНФОРМАЦИЯ О СЕРТИФИКАЦИИ

Конструкция самоката и зарядного устройства соответствует требованиям ТР ТС 020/2011 "Электромагнитная совместимость технических средств", ТР ТС 004/2011 «О безопасности низковольтного оборудования».

Декларация о соответствии: ЕАЭС № RU Д-US.АБ37.В.20144 от 27.12.2017, срок действия с 27.12.2017 по 26.12.2018 включительно

Сертификат Соответствия: №ТС RU С-US.АБ80.В.00041от 09.01.2018, срок действия Сертификата Соответствия с 09.01.2018 по 08.01.2019 включительно.



Класс защиты электросамоката: III



Класс защиты зарядного устройства: IPX4

Срок службы: 3 года

Гарантийный срок: 2 года (кроме аккумуляторной батареи и зарядного устройства)

Гарантийный срок на зарядное устройство: 1 год

Гарантийный срок на аккумуляторную батарею: 6 месяцев

Дата изготовления указана на шильдике.

Производитель: TEXTON CORPORATION LLC - ООО "ТЕКСТОН КОРПОРЕЙШН" 160 Greentree Drive, Suite 101, City Dover, Country of Kent, State of Delaware 19904, United States of America 160 Гринтри Драйв, Помещение 101, город Дувр, округ Кент, Штат Делавэр, 19904, Соединенные Штаты Америки	На заводе: Wuyi Yuema Leisure Articles Co., Ltd - Вуйи Юэма Лэжэр Артиклз Ко., ЛТД #12, Hardware road, Tongqing industrial zone, Wuyi, Zhejiang, China. - №12, Хардвее роуд, ТунгЧинг индастриал зоун, Вуйи, Чжецзян, Китай
--	---

Уполномоченный представитель в РФ и Белоруссии ООО «ДС-Сервис» 109518, Москва, Волжский б-р, д.5
Телефон единой справочной службы 8(800)700-11-78

ГАРАНТИЙНОЕ ОБЯЗАТЕЛЬСТВО

Изделие: Электросамокат

Модель: PES 0504/PES 0505/PES 0506/PES 0507/PES0808

Гарантийный срок на встроенную аккумуляторную батарею составляет 6 месяцев с даты приобретения.

Гарантийный срок на зарядное устройство составляет 1 год с даты приобретения.

Гарантийный срок на электросамокат составляет 2 года с даты приобретения устройства и подразумевает гарантийное обслуживание устройства в случае обнаружения дефектов, связанных с материалами и работой. В этом случае потребитель имеет право, среди прочего, на бесплатный ремонт изделия.

Настоящая гарантия действительна при соблюдении следующих условий:

1. Гарантийное обязательство распространяется на все модели, выпускаемые компанией «TEXTON CORPORATION LLC» в странах, где предоставляется гарантийное обслуживание (независимо от места покупки).
2. Изделие приобретается исключительно для личных бытовых нужд. Изделие должно использоваться в строгом соответствии с руководством по эксплуатации с соблюдением правил и требований по безопасности.
3. Обязанности изготовителя по настоящей гарантии исполняются продавцами – уполномоченными дилерами изготовителя и официальными обслуживающими (сервис) центрами. Настоящая гарантия не распространяется на изделия, приобретенные у не уполномоченных изготовителем продавцов, которые самостоятельно отвечают перед потребителем в соответствии с российским законодательством.
4. Настоящая гарантия не распространяется на дефекты и внешние изменения изделия, возникшие в результате:
 - Химического, механического или иного воздействия, попадания посторонних предметов, жидкостей, насекомых и продуктов их жизнедеятельности внутрь изделия;
 - Воздействия обстоятельств непреодолимой силы (водных стихий, ураганов, пожаров, землетрясений);
 - Неправильной эксплуатации, заключающейся в использовании изделия не по его прямому назначению, а также эксплуатации изделия с нарушением правил и требований техники безопасности;
 - Нормальной эксплуатации, а также естественного износа, не влияющие на функциональные свойства: механические повреждения внешней или внутренней поверхности (вмятины, царапины, потертости), естественные изменения цвета металла, в т.ч. появление радужных и темных пятен, а также - коррозии на металле в местах повреждения покрытия и непокрытых участках металла;
 - Износа деталей отделки, ламп, батарей, колес, сумок, защитных экранов и иных деталей с ограниченным сроком использования;
 - Ремонта изделия, произведенного лицами или фирмами, не являющимися авторизованными сервисными центрами*;
5. Настоящая гарантия не распространяется на:
 - Аккумуляторные батареи, выведенные из строя вследствие нарушения правил зарядки аккумуляторов, описанных в данном руководстве;
 - Колесо и корпус в случае серьезного повреждения вследствие неправильного и неаккуратного использования покупателем.

В случае поломки колеса, корпуса устройства, аккумуляторной батареи произошедшем по вине пользователя, ремонт детали, пришедший в негодность, осуществляется за счет пользователя. Изготовитель снимает с себя ответственность за оперативность такого ремонта и сохраняет за собой право в отказе от ремонта.
6. Электросамокат снимается с гарантийного обслуживания в случае:
 - Наличия механических повреждений корпуса, блока питания;
 - Если электросамокат имеет следы постороннего вмешательства, следы попадания воды в блок питания или была попытка ремонта электросамоката в неуполномоченных сервисных центрах;
 - Если обнаружены несанкционированные изменения конструкции или схемы устройства;
 - Если электросамокат вышел из строя вследствие неправильного использования и несоблюдения правил использования и зарядки.

По всем вопросам гарантийного обслуживания изделий POLARIS обращайтесь к уполномоченному представителю POLARIS.

В случае обнаружения неисправностей оборудования незамедлительно связаться

с авторизованным сервисным центром

*Адреса авторизованных сервисных центров на сайте Компании: www.polar.ru

Поставщик не несет никакой ответственности за ущерб, связанный с повреждением устройства при транспортировке, в результате некорректного использования, а также в связи с модификацией или самостоятельным ремонтом изделия.

ЗМІСТ

1. Загальна інформація.....	10	8. Реалізація.....	13
2. Опис приладу	10	9. Техніка безпеки.....	13
3. Підготовка до роботи	11	10. Комплектація.....	14
4. Порядок роботи.....	11	11. Вимоги щодо утилізації.....	15
5. Використання самоката.....	12	12. Несправності та їх усунення.....	15
6. Чищення та догляд.....	13	13. Технічні характеристики.....	15
7. Транспортування.....	13	14. Інформація про сертифікацію.....	15
		15. Гарантійне зобов'язання.....	17

ЗАГАЛЬНА ІНФОРМАЦІЯ

Ця інструкція з експлуатації (далі Інструкція) призначена для ознайомлення з технічними даними, будовою, правилами експлуатації та зберігання електросамоката POLARIS, модель PES 0504/ PES 0505/ PES 0506/ PES 0507/ PES 0808 (далі за текстом - електросамокат, самокат, прилад, пристрій). Електросамокат – це високотехнологічний пристрій для активного відпочинку та розваг. Він не призначений для використання у якості транспортного засобу на дорогах загального користування, включаючи пішохідні переходи, а також не призначений для промислового та комерційного застосування

ОПИС САМОКАТА

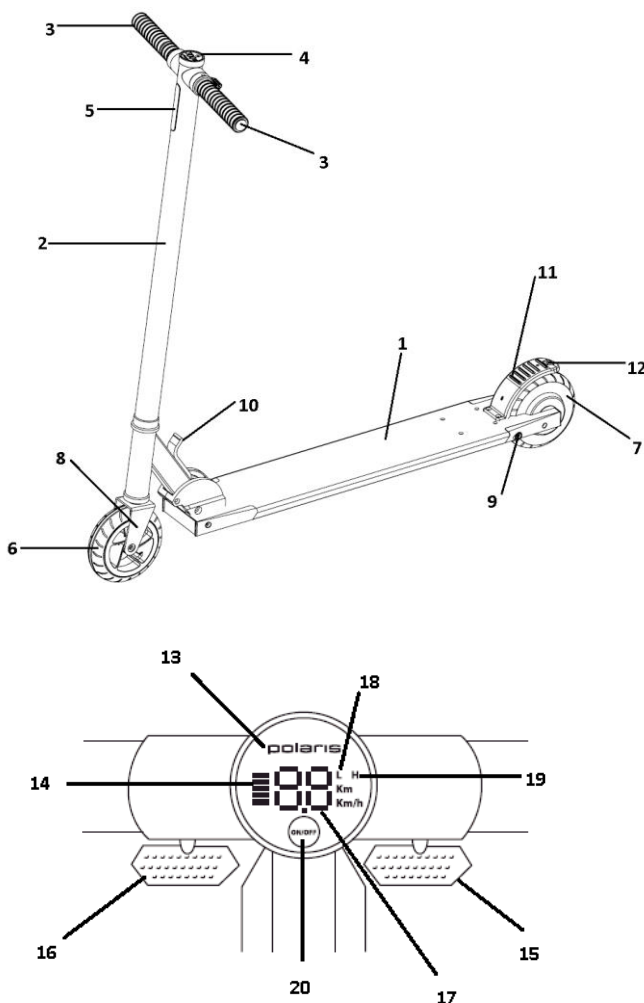

Конструкція

1. Опорний майданчик
2. Кермо, що складається
3. Ручки керма
4. РК-дисплей
5. Ліхтар
6. Переднє колесо
7. Заднє двигун-колесо
8. Передня вилка
9. Роз'єм зарядного пристрою
10. Стопорний важіль
11. Заднє крило-гальмо
12. Задній габаритний ліхтар

Органи керування

13. Логотип
14. Рівень заряду акумулятора
15. Важіль акселератора
16. Важіль електричного гальма
17. Індикація поточної швидкості та пройденої відстані
18. Індикація режиму «Низька максимальна швидкість»
19. Індикація режиму «Висока максимальна швидкість»
20. Кнопка УВІМК/ВИМК
21. Кнопка ВКЛ/ВЫКЛ



ВИМОГИ ДО ПОВЕРХНІ

Самокати моделей **PES 0504 / PES 0505 / PES 0506 / PES 0507** призначені для руху лише по рівній твердій поверхні без ям та жорстких стиків.

Самокат моделі **PES 0808** можна використовувати на нерівній твердій поверхні, включаючи уторований ґрунт, тротуарну плитку та бруцатку.

ПІДГОТОВКА ДО РОБОТИ

Розпакуйте самокат

Переконайтеся у тому, що усі його частини є в наявності (див. розділ «Опис приладу») та не пошкоджені.

Наклейки

Зніміть з корпусу приладу усі наклейки.

Перевірте акумулятор

Перед використанням слід переконаватися, що акумулятор повністю заряджений (див. розділ «Порядок роботи»)

ПОРЯДОК РОБОТИ



Увага!

Перед початком руху на електросамокаті уважно прочитайте розділ «Техніка безпеки», а також розділ «Порядок роботи».

Підготовка самокат до роботи

Після розпакування самоката розкладіть його у робоче положення та встановіть на нього ручки керма.

Для розкладання самоката натисніть та рухайте стопорний важіль у напрямку стрілки (Мал. 1), після чого розкладіть самокат у робоче положення до характерного звуку клацання (Мал. 2).

Для складання самоката одночасно натисніть на стопорний важіль і несильно натисніть на кермо самоката у напрямку вперед за рухом – важіль можна буде вільно відсунути у напрямку, який вказує стрілка. Складіть самокат. В кінці ходу знову пролунає характерне клацання, і самокат перейде у положення транспортування та зберігання.

Для встановлення ручок на кермі вкручуйте їх у напрямку стрілок (Мал. 3). Затягніть ручки, щоб вони тримались надійно.



Увага! Перед встановленням ручок визначте за напрямом різьби, котра з них ліва, а котра права. Майте на увазі, що права (за напрямом руху самоката) ручка має ліву різьбу, а ліва – праву різьбу.

Перед початком експлуатації необхідно виконати першу повну зарядку акумулятора.

Зарядний порт розташований на опорному майданчику зліва за напрямом руху самоката (Мал. 4). Зніміть захисний ковпачок і вставте зарядний провід, потім вставте зарядний пристрій у розетку. Індикатор заряджання буде світитися червоним до повного заряджання. Після закінчення заряджання індикатор спалахне зеленим.

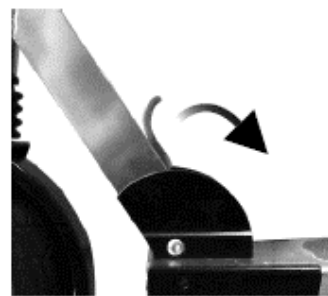

Мал.1



Мал.2



Мал.3

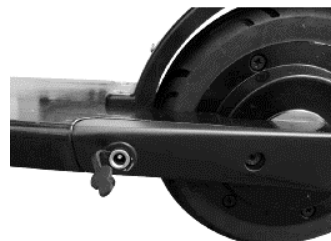

Мал.4

ВИКОРИСТАННЯ САМОКАТА

Увімкнення та вимкнення самоката

Для увімкнення чи вимкнення самоката натисніть на кнопку УВІМК/ВИМК. Самокат вимикається самостійно, якщо його довгий час (більше 5 хв.) не використовують.

Встановлення режиму руху

Після увімкнення самокат за замовчуванням працює у режимі низької максимальної швидкості (обмеження 15 км/год). На РК-дисплеї при цьому горить індикатор «Низька максимальна швидкість». Для встановлення режиму високої максимальної швидкості двічі швидко (протягом 1 с) натисніть кнопку УВІМК/ВИМК, щоб на дисплеї спалахнув індикатор «Висока максимальна швидкість» (обмеження 25 км/год). Зворотне перемикання відбувається аналогічним чином.

Увімкнення та вимкнення курсового ліхтаря

Для увімкнення чи вимкнення світлодіодного курсового ліхтаря натисніть кнопку УВІМК/ВИМК, коли самокат увімкнений.

Визначення залишкового заряду батареї

Залишковий заряд батареї вказується відповідним індикатором у лівій частині РК-дисплея. П'ять горизонтальних ліній свідчать про максимальний заряд батареї, одна – про мінімальний. При досягненні мінімального рівня заряду рекомендується підзарядити батарею.

-  **Увага!** При значному навантаженні на електродвигун (інтенсивне прискорення або рух на підйом):
- 1) Індикатор рівня заряду батареї може показувати менше значення залишкового заряду, ніж за відсутності навантаження. Це не є недоліком системи індикації і пов'язано з особливостями контролю стану батареї. Для отримання адекватної інформації про заряд слід зняти навантаження з електродвигуна (зупинитися чи їхати накочуванням) не менш, ніж 30 с.
 - 2) Електродвигун може вимкнутися, а логотип POLARIS на РК-дисплеї почне блимати. Щоб уникнути перегрівання електродвигуна, намагайтеся не допускати частих його навантажень.

За необхідності ви можете вимкнути електросамокат та продовжити катання у режимі звичайного самоката.

Керування швидкістю

У режимі електросамоката керування швидкістю здійснюється важелями акселератора та електричного гальма, а також заднім механічним гальмом.

- Для пришвидшення самоката натисніть на важіль акселератора. Інтенсивність пришвидшення залежить від натиснення важеля.

-  **Увага!** Не натискайте на важіль надто сильно (більше 10 кгс), щоб уникнути його поломки.

- Для плавного гальмування використовуйте важіль електричного гальма;
- Для інтенсивного гальмування використовуйте заднє механічне гальмо – регулюйте інтенсивність гальмування силою натиснення ногою на крило заднього колеса.

-  **Увага!** При використанні заднього механічного гальма, особливо під час інтенсивного гальмування, використання електричного гальма не збільшує інтенсивності гальмування, оскільки гальмо двигуна приводиться на те ж саме заднє колесо, яке вже зупинене механічним гальмом.

Покази цифрового РК-індикатора

Цифровий РК-індикатор за замовчуванням показує поточну швидкість самоката. Для відображення поточних показів пробігу з моменту увімкнення натисніть та утримуйте важіль електричного гальма, коли самокат нерухомий. При увімкненні самоката покази пробігу обнулюються.

ЧИЩЕННЯ ТА ДОГЛЯД

- ❑ Перед початком чищення переконайтеся, що електросамокат вимкнений, а гумовий ковпачок зарядного порту зачинений (Мал. 4). Не здійснюйте чищення під час заряджання. Не використовуйте у якості засобів для чищення спирт, бензин, керосин та інші леткі корозійні розчинники. Не чистьте самокат струменем води під високим тиском.
- ❑ Зберігайте електросамокат у сухому, прохолодному місці. Не залишайте на вулиці надовго. Дія тепла, холоду або дощу може призвести до пошкодження приладу. Раз у три місяці повністю розряджайте акумуляторну батарею (пробігом самоката) і знову повністю заряджайте.

ТРАНСПОРТУВАННЯ

- ❑ Електроприлади транспортуються усіма видами транспорту відповідно до правил перевезення вантажів, що діють на транспорті конкретного виду. Для перевезення приладу використовуйте оригінальне заводське пакування. Під час перевезення електросамокат має бути надійно захищений від можливих ударів та вібрації. Під час транспортування приладів вони не повинні потрапляти під безпосередній вплив атмосферних осадів та агресивних середовищ.

 **ПОПЕРЕДЖЕННЯ!** Літєві батареї містять небезпечні речовини. Перевезення має здійснюватися відповідно до місцевого законодавства.

ПРИМІТКА: Якщо потрібно перевезти електросамокат з літєвим акумулятором авіатранспортом, можливо, акумулятор доведеться доставляти окремо.

УВАГА!

 Щоб уникнути ризику виникнення пожежі, ураження електричним струмом чи отримання травм під час використання вашого приладу, а також його поломки, суворо дотримуйтеся основних заходів безпеки під час роботи з цим приладом, а також загальних вказівок з техніки безпеки під час роботи з електроприладами.

РЕАЛІЗАЦІЯ

Правила реалізації не встановлені.

ТЕХНІКА БЕЗПЕКИ

- Для уникнення травм внаслідок можливого падіння під час користування самокатом одягайте шолом та захисне спорядження (купується окремо).
- Уважно ознайомтеся з Інструкцією з експлуатації, що додається. Дотримуючись наведених правил, ви значно збільшите час його служби.
- Не допускається перевищення максимальної ваги користувача: 120 кг. Інакше можлива поломка електросамоката або падіння користувача.
- Під час технічного обслуговування пристрою (чищення) електросамокат та джерела його живлення повинні бути знеструмленими. Забороняється експлуатація приладу біля фонтанів, штучних та інших водойм. Забороняється опускати прилад у воду та інші рідини.
- Використання електросамоката за від'ємних температур повітря не допускається і може призвести до виходу акумулятора з ладу.
- Не використовуйте хімічні розчинники для очищення електросамоката.
- Виріб, у роботі якого виявлено несправності, підлягає ремонту лише в авторизованих центрах, що мають допуск виробника. До усунення недоліків експлуатація виробу заборонена.
- Забороняється вносити зміни у конструкцію як самого самоката, так і окремих його модулів. Категорично забороняється повністю або частково розбирати пристрій. Порушення цих правил може не лише завадити нормальному функціонуванню приладу, а й вивести його з ладу.

- Використовуйте лише рекомендовані виробником аксесуари та запасні частини.



Увага!

У разі виникнення несправностей будь-якого характеру звертайтеся до авторизованого сервісного центру.

- Експлуатація приладу повинна здійснюватися відповідно до «Правил технічної експлуатації електроустановок користувачів».
- Прилад повинен використовуватися тільки за призначенням відповідно до розділу «Використання самоката».
- Цей прилад не призначений для використання людьми (у тому числі дітьми), у яких наявні фізичні, нервові або психічні відхилення або бракує досвіду і знань, за винятком випадків, коли за такими особами здійснюється нагляд або проводиться їхній інструктаж щодо використання цього приладу особою, відповідальною за їхню безпеку. Необхідно здійснювати нагляд за дітьми, аби не допустити їхніх ігор із приладом.
- Щоразу перед увімкненням приладу огляньте його. За наявності пошкоджень приладу, зарядного пристрою та мережевого кабелю у жодному разі не вмикайте зарядний пристрій у розетку. Для заряджання акумулятора використовуйте лише зарядний пристрій, що входить у комплект приладу. Не використовуйте цей зарядний пристрій з іншою метою. Не розбирайте зарядний пристрій.
- Прилад, зарядний пристрій та мережевий кабель повинні зберігатися так, щоб вони не попадали під дію тепла, прямих сонячних променів та вологи.
- Зберігайте прилад та зарядний пристрій у заводській упаковці у недоступному для дітей місці.



Увага! Не використовуйте прилад поблизу водойм, ванн, раковин або інших посудин, заповнених водою, використання приладу у вологу погоду заборонене.

- У випадку падіння у воду прилад перед подальшим використанням має бути перевірений кваліфікованим спеціалістом.
- Вмикайте зарядний пристрій лише у джерело змінного струму (~). Перед увімкненням переконайтеся, що прилад розрахований на напругу, яка використовується у мережі.
- **Будь-яке помилкове вмикання позбавляє Вас права на гарантійне обслуговування.**
- Перед увімкненням зарядного пристрою у мережу переконайтеся, що прилад знаходиться у вимкненому стані. Не користуйтеся нестандартними джерелами живлення або пристроями підключення.
- Бережіть прилад від ударів об гострі кути. Після закінчення експлуатації, під час чищення або при поломці приладу переконайтеся, що живлення вимкнено.
- Не можна переносити зарядний пристрій, тримаючи його за мережевий кабель. Забороняється також від'єднувати його від мережі, тримаючи за мережевий кабель. Під час вимикання тримайтеся за штепсельну вилку.
- Використання додаткових аксесуарів, що не входять до комплекту, позбавляє Вас права на гарантійне обслуговування.
- Не здійснюйте ремонт приладу самостійно. Ремонт повинен здійснюватися лише кваліфікованими фахівцями сервісного центру.
- Для ремонту приладу можуть використовуватися лише оригінальні запасні частини.



Увага! Після завершення терміну експлуатації приладу не викидайте його разом зі звичайними побутовими відходами, а передайте у спеціалізований пункт для подальшої утилізації. Цим Ви допоможете захистити довкілля.

УВАГА!



Електросамокати моделей PES 0504 / PES 0505 / PES 0506 / PES 0507 оснащені маленькими колесами діаметром 5,5". На цих моделях не допускається їзда по бездоріжжю або нерівній поверхні (див. розділ «Опис самоката»). Використання цих моделей на нерівній поверхні позбавляє Вас гарантійної підтримки.

КОМПЛЕКТАЦІЯ

1. Прилад у комплекті — 1 шт.
2. Інструкція з експлуатації — 1 шт.
3. Перелік сервісних центрів — 1 шт.
4. Гарантійний талон — 1 шт.
5. Упаковка (поліетиленовий пакет + коробка + пакувальні матеріали) — 1 к-т
6. Зарядний пристрій із з'єднувальними проводами — 1 к-т

ВИМОГИ ЩОДО УТИЛІЗАЦІЇ

Відходи, що утворюються під час утилізації виробів, підлягають обов'язковому збору для подальшої утилізації у встановленому порядку та відповідно до чинних вимог і норм галузевої нормативної документації, в тому числі відповідно до СанПин 2.1.7.1322-03 «Гігієнічні вимоги щодо розміщення і знешкодження відходів виробництва та споживання».

Електросамокат виготовляється та проектується з урахуванням компонентів та матеріалів, які можна використовувати після утилізації. Упаковка виробу з нанесеним на неї символом у вигляді закресленого контейнера для сміття на колесах свідчить про те, що пристрій відповідає вимогам прийнятої у країнах Євросоюзу Директиви 2002/96/ЕС. Перш ніж утилізувати пристрій, що відпрацював свій ресурс, ознайомтеся з місцевими правилами утилізації відходів такого типу. У будь-якому випадку, самокат утилізується окремо від побутових відходів.

НЕСПРАВНОСТІ ТА ЇХ УСУНЕННЯ

Несправність	Можливі причини	Способи усунення
Прилад не вмикається	Розряджений акумулятор	Підключіть прилад до зарядного пристрою
	Пошкодження в електричному колі приладу	Усувається лише спеціалістами ремонтних майстерень
Прилад вмикається, але не рухається.	Нерівна поверхня майданчика	Оберіть інше місце для катання

ТЕХНІЧНІ ХАРАКТЕРИСТИКИ

Електросамокат POLARIS	PES 0504 / PES 0505	PES 0506 / PES 0507	PES 0508
Потужність	250 Вт		
Джерело живлення	Акумуляторна батарея Li-Ion 4400 мАг 21,6 В	Акумуляторна батарея Li-Ion 6600 мАг 21,6 В	Акумуляторна батарея Li-Ion 8800 мАг 21,6 В
Час заряджання батареї	2-4 год.	2-4 год.	2-4 год.
Зарядний пристрій	PAD 0504 / PES 0505	PAD 0506 / PES 0507	PAD 0508
Вхідна напруга	~100-240 В		
Частота	~50-60 Гц		
Вихідна напруга	25,2 В		
Максимальний струм навантаження	2,0 А		

Примітка: Внаслідок постійного процесу внесення змін і вдосконалень, між інструкцією і виробом можуть спостерігатися деякі відмінності. Виробник сподівається, що користувач зверне на це увагу. Останню версію інструкції з експлуатації Ви можете знайти на сайті www.polar.ru

ІНФОРМАЦІЯ ПРО СЕРТИФІКАЦІЮ

Конструкція приладу відповідає вимогам ТР ТС 020/2011 «Електромагнітна сумісність технічних засобів», ТР ТС 004/2011 «Про безпеку низьковольтного обладнання»

- Реєстраційний номер Декларації про відповідність: ЕАЭС № RU Д-US.АБ37.В.20144
- Дата реєстрації Декларації про відповідність: 27.12.2017
- Термін дії з 27.12.2017 р. до 26.12.2018 р. включно.



Клас захисту електросамоката: L



Клас захисту зарядного пристрою:



Строк служби виробу: 3 роки

Гарантійний строк: 2 роки від дати придбання.

Гарантійний строк на зарядний пристрій: 1 рік

Гарантійний строк на акумуляторну батарею: 6 місяців від дати придбання.

Дата виготовлення електросамоката зазначена на шильдику.

Виробник: TEXTON CORPORATION LLC - ТОВ «ТЕКСТОН КОРПОРЕЙШН» 160 Greentree Drive, Suite 101, City Dover, Country of Kent, State of Delaware 19904, United States of America 160 Грінтрі Драйв, Приміщення 101, місто Дувр, округ Кент, Штат Делавер, 19904, Сполучені Штати Америки	На заводі: Wuyi Yuema Leisure Articles Co., Ltd - Вуйи Юема Лежер Артіклз Ко., ЛТД #12, Hardware road, Tongqing industrial zone, Wuyi, Zhejiang, China. - №12, Хардвеа роуд, ТунгЧинг індастріал зоун, Вуйи, Чжецзян, Китай
--	---

Уповноважений представник в РФ та Білорусі: ТОВ «ДС-Сервіс» 109518, м. Москва, Волзький б-р, буд. 5

Телефон єдиної довідкової служби: 8 800 700 11 78

ГАРАНТІЙНЕ ЗОБОВ'ЯЗАННЯ

Виріб: Електросамокат

Модель: PES 0504/PES 0505/PES 0506/PES 0507/PES0808

Ця гарантія діє впродовж 2 роки для самоката, 1 рік на зарядний пристрій, 6 місяців для його акумуляторної батареї від дати придбання виробу та передбачає гарантійне обслуговування виробу у разі виявлення дефектів, пов'язаних з матеріалами та роботою. У цьому випадку споживач має право також на безкоштовний ремонт виробу.

Ця гарантія діє у разі дотримання таких умов:

1. Гарантійне зобов'язання розповсюджується на усі моделі, які випускаються компанією TEXTON CORPORATION LLC, у країнах, де надається гарантійне обслуговування (незалежно від місця покупки).
2. Виріб купується виключно для особистих побутових потреб. Виріб повинен використовуватися відповідно до інструкції з експлуатації та з дотриманням правил та вимог безпеки.
3. Зобов'язки виробника відповідно до цієї гарантії виконують продавці – уповноважені дилери виробника та офіційні центри з обслуговування (сервіс-центри). Ця гарантія не розповсюджується на велосипеди, придбані у неуповноважених виробником продавців, котрі самостійно несуть відповідальність перед споживачем згідно з російським законодавством.
4. Ця гарантія не розповсюджується на дефекти та зовнішні зміни приладу, що виникли у результаті:
 - Хімічного, механічного та іншого впливу, попадання сторонніх предметів, рідин, комах та продуктів їх життєдіяльності всередину виробу;
 - Дії обставин непереборної сили (водних стихій, ураганів, пожеж, землетрусів);
 - Неправильної експлуатації, що полягає у використанні виробу не за його прямим призначенням, а також експлуатації виробу з порушенням правил та вимог техніки безпеки;
 - Нормальної експлуатації, а також звичайного зношування, що не впливають на функціональні властивості: механічні пошкодження зовнішньої або внутрішньої поверхонь (ум'ятини, подряпини, потертості), природна зміна кольору металу, в т.ч. поява райдужних і темних плям, а також корозії на металі у місцях, де пошкоджене покриття, та на непокритих ділянках металу;
 - Зношування деталей оздоблення, ламп, батарей, коліс та інших деталей з обмеженим строком використання, таких як: підшипники, покриття та пневматичні камери, шарніри, ручки керма, опорний майданчик для ніг;
 - Ремонту виробу, здійсненого особами або фірмами, що не є авторизованими сервісними центрами*.
5. Ця гарантія не розповсюджується на:
 - Акумуляторні батареї, виведені з ладу внаслідок порушення правил заряджання акумуляторів, описаних у цій Інструкції;
 - Колеса та корпус у випадку серйозного пошкодження внаслідок неправильного та неакуратного використання покупцем.

У випадку поломки колеса, корпусу пристрою, акумуляторної батареї, яка сталася з вини користувача, ремонт деталі, що стала непридатною, здійснюється за рахунок клієнта. Продавець знімає з себе відповідальність за оперативність такого ремонту та зберігає за собою право відмовитися від ремонту.

6. Самокат знімається з гарантійного обслуговування у разі:
 - Наявності механічних пошкоджень корпусу, блоку живлення;
 - Якщо самокат має сліди стороннього втручання, сліди попадання води у блок живлення або у випадку ремонту у неуповноважених сервісних центрах;
 - Якщо було виявлено несанкціоновані зміни конструкції або схеми виробу;
 - Якщо самокат вийшов з ладу внаслідок неправильного користування та заряджання.

З усіх питань гарантійного обслуговування виробів POLARIS звертайтеся до вашого місцевого офіційного продавця POLARIS.

У разі виявлення несправностей обладнання необхідно негайно зв'язатися із сервісним центром.

МАЗМҰНЫ

1. Жалпы мәлімет.....	18	8. Тауарды өткізу.....	22
2. Электр-құрылғының сипаттамасы	18	9. Қауіпсіздік техникасы бойынша нұсқаулар	22
3. Электр-құрылғыны іске қоспас бұрын пайдалануға дайындау жөніндегі нұсқаулар.....	19	10. Электр-құрылғының жиынтықтылығы.....	24
4. Жұмыс тәртібі	19	11. Пайдалануға жарамсыз деп табылған электрлік құрылғылар мен техникалық бұйымдарды кәдеге жарату жөніндегі талаптар	24
5. Екі доңғалақты электр-құрылғыны пайдалану.....	20	12. Ақауларды іздестіру және оларды жою тәсілдері	24
6. Тазарту және күтім жөніндегі нұсқаулар	21	13. Электр-құрылғының техникалық сипаттамалары	24
7. Екі доңғалақты электр-құрылғыны тасымалдау жөніндегі ережелері	21	14. Сертификаттау жөніндегі ақпарат	25
		15. Кепілдік міндеттеме	26

ЖАЛПЫ МӘЛІМЕТ

Бұл пайдалану бойынша нұсқаулық, моделі PES 0504/ PES 0505/ PES 0506/ PES 0507/ PES 0808 POLARIS сауда таңбасымен шығарылатын өздігінен сырғанайтын екі доңғалақты электр-құрылғы (бұдан әрі мәтін бойынша – өздігінен сырғанайтын екі доңғалақты электр-құрылғы, электр-құралы, құрылғы) жөніндегі техникалық деректері мен сипаттамаларымен, оның құрылғысымен, сонымен қатар, электр-құралын сақтау және пайдалану бойынша ережелермен танысуға арналған

Өздігінен сырғанайтын екі доңғалақты электр-құрылғы бұл белсенді тынығу аясында демалыс пен ойын-сауық кезінде пайдалануға арналған. Бұл құрылғы автокөлік құралдарының қозғалысына арналған жолдарда, сондай-ақ, жаяу жүргіншілерге арналған жаяу өтпе жолында көлік құралы ретінде, сонымен қатар өнеркәсіптік және коммерциялық мақсатта пайдалануға арналмаған.

ЭЛЕКТР-ҚҰРЫЛҒЫНЫҢ СИПАТТАМАСЫ

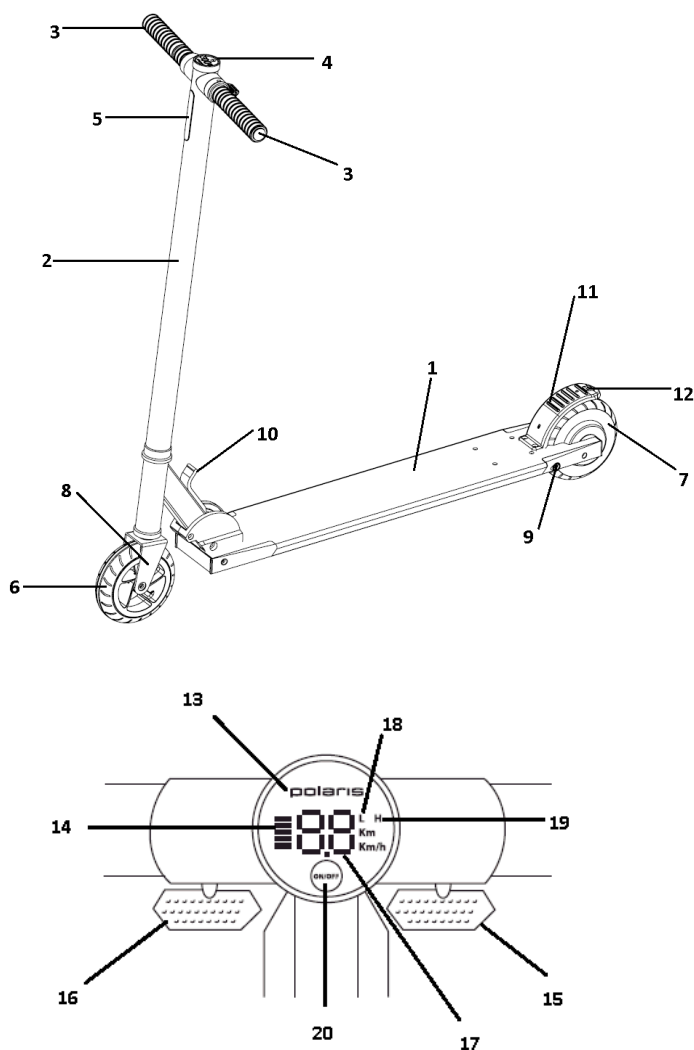

Жалпы құрылымы

1. Тіректік алаңша;
2. Құрылғының жиналмалы меңгерігі;
3. Меңгерігіндегі тұтқасы;
4. СК-дисплейі;
5. Шамы;
6. Алдыңғы доңғалағы;
7. Артқы мотор- доңғалағы;
8. Алдыңғы ашасы;
9. Зарядтау құрылғысының жалғағыш ағытпасы;
10. Тоқтатқыш иінтірегі;
11. Артқы тежеуіш – қанаты;
12. Артқы көлемді шамы.

Басқару органдары

13. Логотипі;
14. Аккумулятордың зарядталу деңгейі;
15. Акселератордың иінтірегі;
16. Электрлі тежеуіштің иінтірегі;
17. Ағымдағы жылдамдықтың индикациясы және электр-құралдың жүріп өткен жолын көрсететін индикациясы;
18. «Төменгі максималды жылдамдық» режимнің индикациясы;
19. «Жоғары максималды жылдамдық» режимнің индикациясы;
20. ІСКЕ ҚОСУ/СӨНДІРУ батырмасы.

⚠ ТРЕКТИК АЛАҢШАҒА ҚОЙЫЛАТЫН ТАЛАП
Моделі PES 0504 / PES 0505 / PES 0506 / PES 0507
Өздігінен сырғанайтын екі доңғалақты электр-құралдар тек қана беті тегіс қатты қабатта, яғни қатты түйісі жоқ және соқпалы емес жолдарда қозғалып жылжуға арналған .
Моделі PES 0808 өздігінен сырғанайтын екі доңғалақты электр-құралды беті біркелкі емес қатты жолдарда, соның ішінде тапталып тегістелген топырақ жолдарда, сондай-ақ кеспекше немесе жояу жол тақталар төселген жолдарда пайдалануға болады.

Құралдың қаптама қорабын ашып, құралды бумадан алыңыз рыңыз

Құралдың және құралмен бірге жеткізілетін барлық бұйымдардың зақымдалмағанына көз жеткізіңіз, сонымен қатар құрылғының жеткізілім жиынтықтылығына кіретін барлық бөлшектерінің және керек-жарақтарының болуын тексеріңіз, осы пайдалану жөніндегі нұсқаулықтың («Құрылғының сипаттамасы») тарауын қараңыз.

Жарнамалық және апараттық жапсырмалар

Құралдың сыртқы корпусынан барлық жарнамалық және ақпараттық жапсырмаларын алып тастаңыз.

Аккумуляторды тексеріп, қарап шығыңыз

Құралды пайдаланбас бұрын, аккумулятордың толық зарядталуын тексеру қажет, яғни оның аккумуляторы толығымен зарядталып тұрғандығына көз жеткізіңіз, осы пайдалану жөніндегі нұсқаулықтың («Жұмыс тәртібі») тарауын қарап шығыңыз.

ЖҰМЫС ТӘРТІБІ

 **Назар аударыңыздар!** Өздігінен сырғанайтын екі доңғалақты электр-құралда қозғалысты бастамас бұрын - осы пайдалану жөніндегі нұсқаулықтың «Қауіпсіздік техникасы жөніндегі нұсқаулар» 8 тарауын, сондай-ақ «Жұмыс тәртібі» тарауын толықтай, мұқият оқып шығыңыз да, барлық пайдалану ережелерімен мұқият танысыңыз.

Құралды іске қоспас бұрын пайдалануға дайындау жөніндегі нұсқаулар

Құралды қаптама қорабынан шығарып, бумадан шығарып алған соң, оны жазып, жұмыс қалпына келтіріңіз де, оған оның меңгерігінің тұтқаларын орнатыңыз.

 Өздігінен сырғанайтын екі доңғалақты электр-құрылғыны жазып қою үшін оның тоқтатқыш иінтірегін басып оны көрсеткіш оқ белгісінің бағытымен жылжытыңыз (1-Суретте көрсетілген қараңыз), содан кейін құралды жұмыс қалпына келтіріңіз, сол с әтте әдеттегі ерекше шертпек дыбыс естілуі керек (2-Суретте көрсетілген қараңыз).

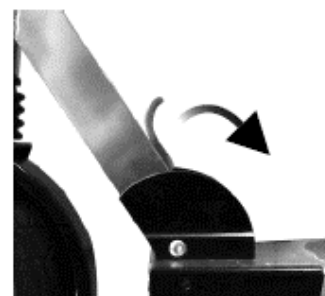

1-Сурет.

□ Өздігінен сырғанайтын екі доңғалақты электр-құрылғыны жинап тастау үшін бір мезетте құрылғыдағы оның тоқтатқыш иінтірегін басыңыз, сонымен бірге құралдың меңгерігін сәл басып, оны алға қарай қозғалыс бағытына қарай итеріңіз – иінтірегін көрсеткіш оқ белгісінің бағыты бойынша еркін жылжытыңыз. Электр-құрылғыны бүктемелеп жинаңыз. Иінтірегін жылжыту барысында оны ең соңына дейін жылжитқан кезде тағы бір рет сарт еткен шертпек дыбыс естіледі, сол кезде өздігінен сырғанайтын екі доңғалақты электр-құрылғы сақтау және тасымалдау қалыпта болады.



□ Құралдың меңгерігіне тұтқаларын орнату үшін (3 суретте көрсетілгендей) құралдың меңгерігіне тұтқаларын көрсеткіш оқ белгісінің бағыты бойынша бұрау қажет. Тұтқаларын жақсылап бұрап орнатыңыз, олар мықтылап бұралуы қажет, яғни олар өздігінен бұралып, босап қалмайтындай етіп бұрап тастау керек.

2-Сурет.



Назар аударыңыздар! Құралдың меңгерігіне тұтқаларын орнатпас бұрын, оның қайсысы сол және оң тұтқасы екенін, олардың бұрандаларының бағыты бойынша айқындап алыңыз. Есіңізде болсын, оң жақты тұтқасында (екі доңғалақты электр-құрылғының қозғалысы бойынша) сол бұранда, яғни оны бұраған кезде ол сол жаққа айналып бұралуы керек, ал сол жақты тұтқасында — оң бұранда, ол оң жаққа бұралады бұранда екенін ескеріңіз.

3-Сурет.

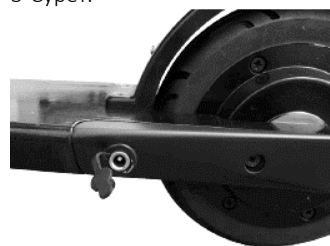

□ Өздігінен сырғанайтын екі доңғалақты электр-құрылғыны алғашқы рет пайдаланар алдында, оның аккумуляторын толық зарядтап алу қажет. Электр-құрылғыда зарядтау порты оның тіректік алаңшасында, екі доңғалақты электр-құрылғының қозғалыс бағыты бойынша қарағанда, сол жағында орналасқан (4-Суретте көрсетілген қараңыз). Зарядтау порттағы оның қорғағыш қақпақшасын ажыратып алыңыз, зарядтау портына зарядтау құрылғысының зарядтағыш сымын жалғастырыңыз, содан кейін зарядтау құрылғыны электр ашалы розеткаға жалғастырып, қосыңыз. Зарядтау индикаторы аккумулятор толық зарядталмағанша қызыл түсті болып жанып тұрады, аккумулятор толығымен зарядталып болған соң зарядтау индикаторы жасыл түсті болып жанады.

4-Сурет.

ЕКІ ДОҢҒАЛАҚТЫ ЭЛЕКТР-ҚҰРЫЛҒЫНЫ ПАЙДАЛАНУ

□ Өздігінен сырғанайтын екі доңғалақты электр-құрылғыны іске қосу/сөндіру

Өздігінен сырғанайтын екі доңғалақты электр-құрылғыны іске қосу немесе сөндіру үшін оның ІСКЕ ҚОСУ/СӨНДІРУ батырмасын басыңыз. Егер электр-құрылғымен (5 минуттан астам уақытқа дейін) пайдаланбасаңыз, ол өздігінен автоматты түрде сөнеді.

□ Электр-құрылғының қозғалыс режимін орнату

Екі доңғалақты электр-құрылғыны іске қосқан соң, электр-құрылғы әдепкі қалпы бойынша алдын ала белгіленген бастапқы болып табылатын «Төменгі максималды жылдамдық» режимінде (15 км/сағ дейін шектелген) жылдамдықта қозғала бастайды. Сол сәтте электр-құрылғыдағы СК-дисплейдің бетінде «Төменгі максималды жылдамдық» режимнің индикаторы жанып тұрады. Екі доңғалақты электр-құрылғының жылдамдығын жоғары максималды (25 км/сағ дейін шектелген) жылдамдық режиміне ауыстыру үшін ІСКЕ ҚОСУ/СӨНДІРУ батырмасын жылдам (1 сек ішінде) екі рет басыңыз, электр-құрылғыдағы СК-дисплейдің бетінде «Жоғары максималды жылдамдық» режимнің индикаторы жанады. Егер электр-құрылғының жылдамдығын қайтадан төменгі максималды жылдамдық режиміне ауыстыруға қажет болса, жоғарыда көрсетілгендей тура сол жолмен әрекеттерді қайталаңыз.

□ Электр-құрылғының бағамдық СК-шамын іске қосу және сөндіру

Бағамдық жарықдиодтық шамын іске қосу немесе сөндіру үшін құрылғыдағы ІСКЕ ҚОСУ/СӨНДІРУ батырмасын басып, екі доңғалақты электр-құрылғы іске қосылу күйінде болуы қажет.

□ Батареядағы қалдық зарядын анықтау

СК-дисплейдің сол жағында батареядағы қалдық зарядын көрсететін индикаторы орналасқан. Батарея зарядының күйіне сәйкесінше бес көлденең сызық батарея максималды зарядталғанын білдіреді, ал бір сызық – батареяның заряды ең төмен деңгейге жетті дегенді білдіреді. Батареяның заряды ең төмен деңгейге дейін жеткен жағдайда,

оны қайтадан зарядтау керек.



Назар аударыңыздар! Құрылғының электр қозғалтқышына шамадан тыс жүктеме (электр-құрылғының жүрісі үдетілген, яғни қарқынды жылдамдықта немесе биік жерге көтерілген кезінде) түскен кезінде:

- 1) Батарея зарядының деңгейін көрсететін индекаторы батареядағы қалдық зарядын ең кіші мәнмен, яғни қате көрсету мүмкін. Бұл дисплейдегі индикация жүйесінің кемшілігі болып табылмайды және батарея күйінің қадағалау ерекшеліктерімен байланысты. Батареяның заряды туралы дұрыс ақпарат алу үшін, электр қозғалтқышынан жүктемені түсіру үшін электр-құралды (тоқтату немесе бейтарап жылдамдықта оны инерция бойынша) кем дегенде 30 секунд бойы жүргізу керек.
- 2) Электр қозғалтқыш өшіп қалуы мүмкін, сол сәтте СК-дисплейдің бетінде POLARIS логотипі жыпылықтай бастайды. Қозғалтқыштың қызып кетуіне жол бермеу үшін оның жиі жүктелуіне жол бермеңіз

Кажет болған жағдайда сіз электр-құрылғының өздігінен сырғанайтын электр режимін, яғни электр жүйесін сөндіріп, құрылғымен қалыпты режимінде сырғанауды жалғастыра аласыз.

Электр-құрылғының қозғалу жылдамдығын басқару

Өздігінен сырғанайтын электр режимінде электр-құрылғының қозғалу жылдамдығы акселератордың иінірегі мен электрлі тежеуіштің иінірегі, сондай-ақ артқы механикалық тежегіші арқылы басқарылады.

- Электр-құрылғының жүрісін тездету үшін акселератордың иінірегін басыңыз. Электр-құрылғының жылдамдық қарқындылығы акселератордың иінірегі қай күшпен басылғанына байланысты.



Назар аударыңыздар!

Иініректердің бұзылуын болдырмау үшін иініректерді басқан кезде, оларға (10кгс-нан артық) қатты күш салып баспаңыз.

- Электр-құрылғымен баяу тежелу үшін электрлі тежеуіштің иінірегін қолданыңыз.

- Қарқынды тежелу үшін электр-құрылғыдағы артқы механикалық тежегішін пайдаланыңыз – тежелудің қарқындылығын реттеп алуға болады, ол үшін электр-құрылғыдағы артқы доңғалақтың қанатын аяғыңызбен сәл күш салып басыңыз.



Назар аударыңыздар!

Электр-құрылғыдағы артқы механикалық тежегішін пайдаланған кезде, әсіресе қарқынды тежеу кезінде электр тежеуішінің пайдалануы тежеудің қарқындылығын арттырмайды, себебі моторлы тежеуіші өзінде тура сол механикалық тежегішпен тежелген артқы доңғалағын қозғалысқа келтіреді.

Сандық СК – индекатордың көрсетуі

Сандық СК-индекаторы әдепкі қалпы бойынша орнатылған құралдың ағымдағы жылдамдық көрсеткіштерін көрсетеді. Құрал қозғалыссыз тұрған кезде, оны іске қосқан сәттен бастап құралдың ағымдағы жүріс көрсеткіштерін көру үшін оның электрлі тежеуіштің иінірегін басып, оны басылу күйінде ұстап тұрыңыз. Құралды сөндірген кезде барлық жүріс көрсеткіштері нөл болып жойылады.

ТАЗАРТУ ЖӘНЕ КҮТІМ ЖӨНІНДЕГІ НҰСҚАУЛАР

 Өздігінен сырғанайтын екі доңғалақты электр-құрылғыны тазартпас бұрын, электр-құрылғының өшіріліп тұрғандығына және оның тіректік алаңшасындағы зарядтау порты қорғағыш қақпақшасымен жабылғанына көз жеткізіңіз(4-Суретте көрсетілген қараңыз). Электр-құрылғының аккумуляторлық батареясы зарядталып жатқан кезінде электр-құрылғыны тазартпаңыз. Тазарту барысында электр-құрылғыны тазарту үшін тазартқыш не жуғыш құрылғылар ретінде спирт немесе спиртқұрамдас сұйықтардың түрлерін және бензин, керосин немесе ұшпалы коррозиялық заттары бар еріткіштерді пайдаланбаңыз. Электр-құрылғыны жоғары қысымды су ағынымен тазаламаңыз.

 Өздігінен сырғанайтын екі доңғалақты электр- құрылғыны құрғақ, салқын бөлмежайда сақтаңыз. Бұл екі доңғалақты электр-құрылғыны үй сыртында, яғни көшеде ұзақ уақытқа қалдыруға болмайды. Жылу, суық немесе жаңбырдың әсер етуі электр-құрылғыға зақым келтіруі мүмкін. Әр үш айнда бір рет аккумулятордың зарядын ол толығымен таусылғанша отырғызыңыз(өздігінен сырғанайтын екі доңғалақты электр-құрылғыны жүргізіп), содан кейін аккумуляторды зарядтаңыз.

ҚҰРЫЛҒЫНЫ ТАСЫМАЛДАУ ЖӨНІНДЕГІ ЕРЕЖЕЛЕРІ

 Электрлік құрылғылардың тасымалдауы нақты бір көлік түрінде әрекет ететін жүкті тасымалдау және механикаландырылған жүк тиеу-түсіру жұмыстарын қамтамасыз ететін, жүкті көлігімен тасымалдау қағидаларына сәйкес көліктің барлық жабық түрлерінде кез келген көлік құрылғыларымен жүзеге асырылады. Құралдарды тасымалдау барысында бүлінуден сақтау әрекеті қамтамасыз етілуі тиіс, бұл электр-құрылғыны тасымалдау үшін оның түпнұсқалық зауыттық орамасы мен қаптама қорабын пайдаланыңыз. Өздігінен

сырғанайтын екі доңғалақты электр-құрылғыны тасымалдау барысында оны соққы мен тербеліс әрекеттерінен қорғаңыз. Өздігінен сырғанайтын екі доңғалақты электр-құрылғыны тасымалдау барысында оны тікелей механикалық бүлінуден, қызудан, оған тіке күн сәулесінің, атмосфералық жауын-шашындардың түсуінен, ылғал мен агрессивті жемірлі орталар әсер етуінен қорғау шарттары қамтамасыз етілуі керек, сондай-ақ, бұл электр-құрылғыға сәйкес құрылғылардың бұзылу қаупін туғызатын себептерін болдырмау үшін жоғарыда аталған әсерлердің кездейсоқ тигізу мүмкіндігін болдырмауы керек.

 **ЕСКЕРТПЕ!** Литий батареясы қауіпті заттарға ие. Оны тасымалдау барысында жергілікті заңнаманы басшылыққа алған жөн.

ЕСКЕРТПЕ: Литий аккумуляторы бар өздігінен сырғанайтын екі доңғалақты электр-құрылғыны әуе көлігімен тасымалдау қажеттігі туындаса, аккумуляторды бөлек жеткізу шарты орын алуы мүмкін.

НАЗАР АУДАРЫҢЫЗДАР!

 Осы құрылғыны пайдалану барысында жарақаттанып қалу мүмкіндігін болдырмау мақсатында, сондай-ақ бұл құрылғының бұзылуы қаупін туғызатын себептерін болдырмау үшін, сонымен қатар өрт қаупі бар жағдайларды болдырмау үшін осы нұсқалықта берілген барлық қауіпсіздік жөніндегі талаптары мен ережелерін және тұрмыстық электрлі құрылғылармен пайдалану кезіндегі қауіпсіздік бойынша барлық қолданыстағы жалпы нұсқауларын және техникалық пайдалану қағидаларын, сонымен бірге бұл құрылғымен жұмыс атқару барысындағы қауіпсіздік жөніндегі негізгі сақтық шараларын қатаң сақтау қажет.

Тауарды өткізу

Тауарды өткізу ережелері белгіленген емес.

ҚАУІПСІЗДІК ТЕХНИКАСЫ БОЙЫНША НҰСҚАУЛАР

- Өздігінен сырғанайтын екі доңғалақты электр-құрылғыны пайдалану барысында құралдан құлаған сәтте жарақат алмау үшін қорғаныс жарағы мен шлемді (электр-құрылғының жиынтығына кірмейді, бөлек сатып алынады) киіңіз.
- Бұл электр-құрылғымен қоса берілген нұсқаулықты оқып шығыңыз. Осы пайдалану жөніндегі нұсқаулықта келтірілген ережелерді басшылыққа ала отырып, Сіз өздігінен сырғанайтын екі доңғалақты электр-құрылғының қызмет ету мерзімін ұлғайтасыз.
- Пайдаланушының максималды салмағы – 120 килограммды құрайды, бұл құрылғымен пайдаланатын адамның салмағы бұл салмақтан артық болмауы қажет. Кері жағдайда екі доңғалақты электр-құрылғы бүлінуі мүмкін немесе пайдаланушы құрылғыдан құлап, жарақат алуы мүмкін.
- Электр-құрылғыға техникалық қызмет көрсету немесе тазалау барысында құрылғы және оның қоректендіру көздері тоқтан ажыратылуы тиіс. Бұл электр-құрылғыны субұрқақ, жасанды және өзге суайдындарының маңында пайдалануға тыйым салынады. Екі доңғалақты электр-құрылғыны ешбір жағдайда суға немесе қандай болса да басқа сұйықтықтарға батырып салуға мүлдем болмайды.
- Өздігінен сырғанайтын екі доңғалақты электр-құрылғыны ылғалды ауа-райы кезінде, суық, төмен (теріс) температура барысында пайдалануға болмайды, бұл электр-құрылғыдағы аккумуляторының істен шығуына әкеп соғуы мүмкін.
- Өздігінен сырғанайтын екі доңғалақты электр-құрылғыны тазарту үшін химиялық еріткіштерді пайдаланбаңыз, себебі бұл тазартқыш құрылғылар электр-құрылғыға теріс әсерін тигізуі мүмкін.
- Электр-құрылғыны пайдалану барысында оның ақаулы екендігі анықталған жағдайда, техникалық жөндеу жұмыстары тек қана өндіруші компаниясы басқарып жұмыс жасайтын авторландырылған қызмет көрсету орталығында орындалуға тиіс. Құрылғының ақаулығы жойылмайынша электр-құрылғыны пайдалануға тыйым салынады.
- Өздігінен сырғанайтын екі доңғалақты электр-құрылғының және оның жеке модульдерінің құрылымына өзгерістер енгізуге тыйым салынады. Бұл электр-құрылғыны толық немесе жартылай бөлшектеуге қатаң тыйым салынады. Бұл ережелерді бұзған жағдайда, бұл құрылғының қалыпты жұмысына теріс әсерін тигізіп, құрылғының істен шығуына әкеп соғуы мүмкін.
- Өндіруші ұсынған аксессуарлар мен қосалқы бөлшектерді ғана пайдаланыңыз.

 **Назар аударыңыздар!** Кез келген сипаттағы ақау анықталған жағдайда, авторландырылған қызмет көрсету орталығына хабарласыңыз.

- Бұл құрылғы электр энергетикасы саласындағы заңнамада белгіленген талаптарға сәйкес пайдаланылуы тиіс, яғни құрылғының пайдалануы «Тұтынушылардың электрлі қондырғыларын техникалық пайдалану қағидалары» бойынша тұтынушылардың электр қондырғыларын техникалық пайдалану тәртібін айқындайтын ережелерінің талаптарына сәйкес жүзеге асырылуы тиіс.
- Бұл электр-құрылғы осы пайдалану жөніндегі нұсқаулықтың «Екі доңғалақты электр-құрылғыны пайдалану» тарауында қарастырылған нұсқауларына сәйкес тек мақсаты бойынша пайдаланылуы тиіс. Өздігінен сырғанамайтын екі доңғалақты электр-құрылғыны қолдануға қатысты қауіпсіздіктері үшін жауап беретін тұлғаның нұсқаулығы жүргізілген немесе қадағалау жүзеге асырылған кездерді есепке алмағанда, кембағал, сезім мүкестігі бар немесе ақыл-есі кем, сондай-ақ, құрылғыны қолдану білімі мен тәжірибесі жоқ не қолдана білмейтін адамдар немесе жүйке жүйесінде немесе психикалық, физикалық ауытқулары бар тұлғалардың (балаларды қоса алғанда) қолдануына арналмаған. Олар бұл құрылғыны өз қауіпсіздігін қамтамасыз ететін адамның нұсқауы немесе қадағалауы бойынша пайдалануға тиіс. Балалардың құрылғымен ойнауына жол бермеу үшін оларды қадағалап отырыңыз.
- Әр жолы электр-құрылғыны іске қоспас бұрын, оны қарап шығыңыз. Құрылғының және оның зарядтау құрылғысын, сонымен қатар зарядтау құрылғыдағы электр желілік баусымның ақаулығы анықталған жағдайда, зарядтау құрылғысын ешбір жағдайда электр ашалы розеткаға жалғастырып қосуға мүлдем болмайды. Аккумуляторды зарядтау үшін тек қана осы электр-құрылғының жеткізілім жиынтықтылығына кіретін зарядтау құрылғысын пайдаланыңыз. Бұл зарядтау құрылғыны өзге мақсатта қолданбаңыз. Бұл құрылғының зарядтау құрылғысын бөлшектеуге тыйым салынады.
- Бұл электр-құрылғыны, оның зарядтау құрылғысын және зарядтау құрылғысының электрлі желілік баусымын қыздыру не жылу шығаратын көздерінен және өзге де электрлі құралдардан алыс қашықтықта орналастырыңыз, құрылғы және оның электрлі желілік баусымы ыстық ауаның тікелей күн көзіне, жоғары температураның әсеріне, тікелей күннің жарық сәулесінің және де жауын-шашындардың түсуіне және ылғалға ұшырамайтындай етіп, яғни құрылғылардың бұзылу қаупін туғызатын себептерін болдырмайтындай етіп, сақталуы керек.
- Электр-құрылғыны және оның зарядтағыш құрылғысын түпнұсқалық зауыттық қаптама қорабында, сондай-ақ балалардың қолы жетпейтін жерде сақтаңыз.



Назар аударыңыздар! Құрылғыны субұрқақ, жасанды және өзге суайдындарының маңында, сонымен қатар ванна, ыдыс-аяқ жуатын шұңғылша немесе сумен толтырылған басқа сыйымдылықтардың қасында пайдалануға болмайды, сондай-ақ электр-құрылғыны ылғалды ауа-райы кезінде пайдалануға тыйым салынады.

- Электр-құрылғы суға түсіп кеткен жағдайда, оны екінші мәрте пайдаланудың алдында құрылғыны тек қызмет көрсету орталықтың білікті мамандары ғана тексеріп шығуы керек.
- Құрылғының зарядтау құрылғысын тек ауыспалы тоқ көзіне ғана қосыңыз (~). Зарядтау құрылғыны электр ток көзіне қоспас бұрын, бұл құрылғының техникалық сипаттамаларында көрсетілген кернеудің параметрлері Сіздің үйіңіздегі электрлік желісінде қолданылатын кернеуіне, яғни электрлік желінің параметрлеріне сәйкес келетініне көз жеткізіңіз.
- Кез келген ақау бола тұра құрылғыны іске қосу Сізді кепілдікті қызмет көрсету құқығынан айырады.
- Бұл құрылғының зарядтағыш құрылғысын электр желіге қоспас бұрын, зарядтау құрылғының өшіріліп тұрғандығына көз жеткізіңіз. Сіздің қауіпсіздігіңізді қамтамасыз ету үшін жерлендіру бекітілген электр техникалық нормаларға сәйкес келуі тиіс. Техникалық стандартқа сай келмейтін қуат беру және электрлік қоректендіру көздері мен ұзартқыш және үшжақты жалғаулық секілді қосу құрылғыларын пайдаланбаңыз.
- Құрылғыны сүйір бұрыштарға соғылуынан сақтаңыз. Әр жолы құрылғыны әрбір пайдаланғаннан кейін және оны тазартпас бұрын, немесе құрылғы сынып, істен шыққан жағдайда, әрдайым оның қоректендіру көздері тоқтан ажыратылуы тиіс.
- Электр-құрылғының зарядтағыш құрылғысын оның желілік баусымнан ұстап тасымалдауға болмайды. Сондай-ақ, оның электрлік қоректену желілік баусымнан ұста, тартып электрлік қоректену желісінен ажыратуға тыйым салынады. Зарядтағыш құрылғыны ток көзіне жалғастырып қосқан кезде немесе оны ток көзінен ажыратқан кезінде, тек қана оның электр желілік баусымның штепсельді айыртетігінен ұстаңыз.
- Бұл электр-құрылғының жеткізілім жиынтықтылығына кірмейтін қосымша аксессуарларға жататын бөлшектері мен керек-жарақтарын пайдалану Сізді кепілдікті қызмет көрсету құқығынан айырады.
- Құрылғыны өз бетіңізбен жөндеуге болмайды. Жөндеу жұмыстарын тек қызмет көрсету орталығының білікті мамандары ғана жүзеге асыруы керек.
- Құрылғыны жөндеу үшін тек қана түпнұсқалы қосалқы бөлшектерді пайдалануға қажет.



Назар аударыңыздар! Пайдалану мерзімі аяқталғаннан кейін электр-құрылғыны әдеттегі тұрмыстық

қалдықтармен бірге лақтырмай, оны одан әрі кәдеге жарату мақсатында, қалдықтарды қабылдаумен, қайта өндеумен және кәдеге жаратумен айналысатын ресми пунктке өткізіңіз. Сөйтіп, Сіз қоршаған ортаны сақтауға көмектесесіз.

НАЗАР АУДАРЫҢЫЗДАР!



моделі PES 0504 / PES 0505 / PES 0506 / PES 0507 Өздігінен сырғанайтын екі доңғалақты электр-құралдар диаметрі 5,5" шағын доңғалақтармен жабдықталған. Аталған барлық үлгідегі құралдармен жолсыз, яғни жол жамылғысы жоқ және тегіс емес жолдарда жылжып жүруге болмайды, осы пайдалану жөніндегі нұсқаулықтың («Электр-құрылғының сипаттамасы») тарауын қарап шығыңыз. Бұл үлгідегі құралдарды жол жамылғысы жоқ және тегіс емес жолдарда пайдалану Сізді кепілдікті қызмет көрсету құқығынан айырады.

ЭЛЕКТР-ҚҰРЫЛҒЫНЫҢ ЖИЫНТЫҚТЫЛЫҒЫ

1. Құрылғы жиынтығымен бірге -1 дана.
2. Пайдалану жөніндегі нұсқаулық – 1 дана.
3. Қызмет көрсету орталықтарының тізімі – 1 дана.
4. Кепілдік талоны – 1 дана.
5. Құрылғының орамасы (полиэтилен пакеті + қаптау қорабы+ орауыш материалдары) – 1 дана.
6. Зарядтау құрылғысы электр желілік баусымымен - 1 дана.

ПАЙДАЛАНУҒА ЖАРАМСЫЗ ДЕП ТАБЫЛҒАН ЭЛЕКТР ҚҰРЫЛҒЫЛАР МЕН ТЕХНИКАЛЫҚ БҰЙЫМДАРДЫ КӘДЕГЕ ЖАРАТУ ЖӨНІНДЕГІ ТАЛАПТАР

Жарамсыз деп табылған тұрмыстық электрлік құрылғылар мен техникалық бұйымдарды кәдеге жарату барысында пайда болатын қатты тұрмыстық қалдықтар белгіленген тәртіппен және салалық нормативті құжаттары бойынша көзделген қолданыстағы ережелер мен нормаларға сәйкес, соның ішінде «Өндіріс пен тұтыну қалдықтарын орналастыру мен залалсыздандыру бойынша гигиеналық талаптар» Санитарлық-эпидемиологиялық ережелер мен нормаларға 2.1.7.1322-03 сәйкес кәдеге жарату үшін міндетті түрде жиналуы тиіс.

Өздігінен сырғанайтын екі доңғалақты электр-құрылғы, оны кәдеге жарату кезінен кейін оның құрамдас бөліктері мен материалдары қайтадан пайдалануға жарамды болатындай деген есеппен арнайы жобаланып, ойластырылып жасалған. Гироскутер құрылғының қаптама орамасындағы дөңгелегі бар қоқыс жәшігі сызылған кейіптегі белгісі бұл құрылғы Еуроодақ елдерінде қабылданған Еуропалық 2002/96/ЕС директивасы мен сәйкес ұлттық құқық ережелеріне сәйкес жасалған екендігін куәландырады. Құрылғының пайдалану ресурсы таусылған кезде, яғни өз қорын тауысқан құрылғыны кәдеге жаратпас бұрын осы түрдегі қалдықтарды кәдеге жаратудың жергілікті ережелерін біліп алыңыз. Қалай болса да, кез келген жағдайда өздігінен сырғанайтын екі доңғалақты электр-құрылғы тұрмыстық қалдықтардан бөлек кәдеге жаратылады.

АҚАУЛАРДЫ ІЗДЕСТІРУ / ОЛАРДЫ ЖОЮ ТӘСІЛДЕРІ

Ақауларға қатысты мәселелер	Ақаулардың пайда болуы мүмкін себебі	Ақауларды жою тәсілдері
Құрылғы іске қосылмайды.	Аккумулятордың заряды толығымен таусылып біткен.	Құрылғыны зарядтайтын құрылғыға жалғастырып қосыңыз.
	Құрылғының электрлі тізбегі бүлінген.	Қызмет көрсету орталығына хабарласыңыз, бұл ақауды жөндеу шеберханасының маманы ғана жоя алады.
Құрылғы іске қосылды, бірақ жүрмейді.	Құрылғының тіректік алаңшасы тегіс емес.	Құралмен жылжып жүру үшін өзге жерді таңдаңыз.

ҚҰРЫЛҒЫНЫҢ ТЕХНИКАЛЫҚ СИПАТТАМАЛАРЫ

POLARIS Өздігінен сырғанайтын екі доңғалақты құрал	PES 0504 / PES 0505	PES 0506 / PES 0507	PES 0508
Қуаттылығы	250 Вт		
Қуат көзі	Аккумуляторлық батареясы Li-Ion 4400 мАч 21,6 В	Аккумуляторлық батареясы Li-Ion 6600 мАч 21,6 В	Аккумуляторлық батареясы Li-Ion 8800 мАч 21,6 В
Батареяны зарядтау уақытысы	2-4 ч	2-4 ч	2-4 ч
Зарядтау құрылғысы	PAD 0504 / PES 0505	PAD 0506 / PES 0507	PAD 0508
Кіріс кернеуі	~100-240 В		
Жиілігі	~50-60 Гц		
Шығыс кернеуі	25,2 В		
Максималды тоқ жүктемесі	2,0 А		

Ескертпе: Өзгерістер мен жетілдіруді енгізудің ұдайы үрдісінің орын алуынан, нұсқаулық пен бұйымның арасында қандай да бір айырмашылық байқалуы мүмкін. Өндіруші, тұтынушының бұған назар аударатынына үлкен үміт артады. Нұсқаулықтың соңғы нұсқасын www.polar.ru сайтынан таба аласыз.

СЕРТИФИКАТТАУ ЖӨНІНДЕГІ АҚПАРАТ

Құрылғының құрылымы «Төмен вольтты құрылғылардың қауіпсіздігі жөніндегі» ТР ТС 004/2011, «Техникалық құралдардың электрлі-магнитті сәйкестігі жөніндегі» ТР ТС 020/2011 Кеден одағының техникалық регламенттерінің талаптарына сәйкес келеді.

- Сәйкестік туралы Декларацияның тіркеу нөмірі: ЕАЭС № RU Д-US.АБ37.В.20144
- Сәйкестік туралы Декларацияның тіркелген күні: 27.12.2017
- Қолданылу мерзімі: 27.12.2017 мерзімінен бастап 26.12.2018 мерзіміне дейін соңғы күнін қоса алғанда жарамды.



Өздігінен сырғанайтын екі доңғалақты электр-құрылғысының қорғаныс жіктелімі:



Зарядтау құрылғысының қорғаныс жіктелімі:

Бұйымның есептік жарамдылық мерзімі: 3 жыл

Кепілдік мерзімі: 2 жыл сатып алған күннен бастап санағанда.

қуаттау құрылғысы мерзімі: 1 жыл сатып алған күннен бастап санағанда.

Аккумуляторлық батареясы үшін берілген кепілдік мерзімі және аккумуляторлық батареясының жарамдылық мерзімі: 6 ай сатып алған күннен бастап санағанда.

Құрылғының өнделіп шығарылған күні мен жылы жөніндегі ақпарат құрылғының техникалық төлқұжатында көрсетілген.

<p>Өндіруші: TEXTON CORPORATION LLC - "ТЕКСТОН КОРПОРЕЙШН"ЖШҚ 160 Greentree Drive, Suite 101, City Dover, Country of Kent, State of Delaware 19904, United States of America 160 Гринтри Драйв, 101 бөлмежайы, Дувр қаласы, Кент округі, Делавэр Штаты, 19904, Америка Құрама Штаттары.</p>	<p>Зауытта: Wuyi Yuema Leisure Articles Co., Ltd - Вуйи Юэма Лэжэр Артиклз Ко., ЛТД #12, Hardware road, Tongqing industrial zone, Wuyi, Zhejiang, China. - №12, Хардвее роуд, ТунгЧинг индустриал зоун, Вуйи, Чжецзян, Қытай.</p>
--	--

Ресей Федерациясының және Беларусь Республикасының аумағында өкілетті өкілі

«ДС-Сервис» ЖШҚ, 109518, Мәскеу қаласы, Волжский желекжолы, 5-үй.

Бірыңғай анықтамалық қызметтің телефон нөмірі: 8(800)700-11-78

Электр-құрылғы үшін берілген кепілдік мерзімі оны сатып алған күннен бастап санағанда 2 жыл құрайды, қуаттау құрылғысы үшін берілген кепілдік мерзімі оны сатып алған күннен бастап санағанда 1 жыл құрайды, оның аккумуляторлық батареясы үшін берілген кепілдік мерзімі сатып алған күннен бастап санағанда 6 ай құрайды, және материалдар мен жұмыс істеуіне байланысты ақаулар табылған жағдайда кепілдік қызмет көрсетуді білдіреді. Бұл жағдайда тұтынушы басқасын қоса алғанда, бұйымды тегін жөндеуге құқықты. Бұл кепілдік келесі шарттарды сақтағанда, жарамды:

1. Кепілдік міндеттеме «TEXTON CORPORATION LLC» компаниясы шығаратын барлық үлгілерге, кепілдік қызмет көрсетілетін елдердің барлығында жарамды (сатып алған жеріне қарамастан).
2. Бұйым тек қана жеке тұрмыстық қажеттіліктерге пайдалану үшін сатып алынуы тиіс. Бұйым пайдалану бойынша нұсқаулыққа, қауіпсіздік бойынша ережелер мен талаптарды сақтай отырып, пайдаланылуы тиіс.
3. Өндірушінің міндеттемесін осы кепілдік бойынша сатушылар – өндірушінің уәкілетті дилерлері және ресми қызмет көрсететін (қызмет көрсету) орталықтар орындайды. Бұл кепілдік өндіруші құзырлық бермеген сатушылардан сатып алынған бұйымдарға таралмайды, олар тұтынушы алдында заңға сәйкес, өздігінен жауап береді.
4. Бұл кепілдік келесі жәйттердің нәтижесінде пайда болған ақауларды жөндеуге, сонымен қатар құрылғының қандай да бір сыртқы қабатының өзгерістері байқалған жағдайда таралмайды, егер де:
 - Бұл кепілдік химиялық, механикалық немесе өзге де әсер етулер болған жағдайда, сондай-ақ, бұйымның ішіне сұйықтық төгілген жағдайда, сонымен қатар, құрт-құмырсқа немесе шыбын-шіркей секілді бөгде заттардың бұйымның ішіне түсіп кетуі, сонымен бірге, бұл ақау микроорганизмдердің, шыбын-шіркей, құрт-құмырсқа секілді жәндіктер мен зиянкестер топтарының іс-әрекет, тіршілігінің салдары нәтижесінде туындаған ақау үшін таралмайды;
 - Еңсерілмейтін жағдай әсері (су апаты, дауыл, өрт пен жер сілкінісі);
 - Бұйымды тікелей мақсаты бойынша емес, дұрыс пайдаланбағанда, оның жиынтықтығына кірмейтін, қосымша керек-жарақтарын пайдаланғанда, сондай-ақ, бұйымды техника қауіпсіздігі ережелері мен талаптарын бұза отырып, орнатқанда және пайдаланғанда;
 - Құрылғыны қалыпты пайдалану салдарынан пайда болған сыртқы өзгерістер байқалса, сондай-ақ, құрылғының функционалдық қасиетіне әсер тигізбейтін, қалыпты түрде тозған жағдайда: құралдың ішкі және сыртқы қабатының механикалық бүлінуі (металдың ішіне майысу, сызаттың түсуі, сыртқы түс түрінің өзгеруі не тіпті жоғалуы немесе қажалып бүлінуі), металл түсінің қалыпты өзгеруі, сондай-ақ, құрылғының метал бетінде құбылмалы немесе қара дақтардың пайда болуы, сонымен қатар, құрылғының жабыны бүлінген жерінде тоттанудың салдарынан металлдың бұзылуы, яғни металдың бетінде тотқа қарсы жабыны жоқ және жабыны бар жерлерінде коррозияның орын алуы салдарынан зақымдалған болса;
 - Жарамдылық мерзімі шектеулі әрлеу бөлшектері және шам, батареялар, доңғалақтар тозған жағдайда, сондай-ақ мойынтірек, дөңгелекқап, пневматикалық камералары, топсалар, меңгерігінің тұтқалары, аяқтарды орнатып қоюға арналған тіректік алаңшасы, және басқа да бұйымдары, олардың пайдалану мерзімі шектеулі болған жағдайда;
 - Авторландырылған (өкілетті) қызмет көрсету орталықтар болып табылмайтын*, тұлғалар немесе фирмалар өндірген бұйымдардың жөндеу жұмыстарын орындаған жағдайда;
5. Бұл кепілдік келесі ақауларға таралмайды:
 - Осы пайдалану жөніндегі нұсқаулықта сипатталған аккумуляторды зарядтау ережелерін бұзу салдарынан бүлінген аккумуляторлық батареяларға;
 - Пайдаланушының құрылғыны ұқыпсыз әрі дұрыс қолданбау салдарынан қатты бүлінген дөңгелек пен корпусқа таралмайды;

Пайдаланушының кесірі салдарынан құрылғының дөңгелегі, құрылғының корпусы, аккумуляторлық батареясы зақымдалса, іске жарамай қалған, яғни бүлінген бөлшектің жөндеуі пайдаланушының есебінен жүргізіледі. Сатушы бұл жөндеу жұмысының лездігіне жауапты емес, сондай-ақ жөндеу жұмысын жүргізуден бас тартуға құқылы.

6. Өздігінен сырғанайтын екі доңғалақты электр-құрылғыға келесідей жағдайларда кепілдікті қызмет көрсетілмейді, егер:
 - Құрылғының корпусы, қоректендіру блогы бүлінсе, яғни құрылғының корпусында және оның қоректендіру блогында механикалық әсерлерден болатын зақымдар анықталған жағдайда;
 - Құрылғыны тексеріп қарағанда, құрылғыда бөгде бұзу іздері анықталған жағдайда, яғни ол ашылып, бөлшектеніп, қайтадан құрастырылып жиналған болса, сондай-ақ оның қоректендіру блогына су тамып тиген жағдайда, сонымен қатар электр-құрылғыны өкілетті емес қызмет көрсету орталығында жөндеу жұмыстары жүргізілген болса немесе пайдаланушы жөндеу жұмыстарын өздігінен жүргізуге тырысқан жағдайда;
 - Егер құрылғының құрылымына және оның схемасына рұқсат етілмеген өзгерістер енгізілсе;
 - Егер өздігінен сырғанайтын екі доңғалақты электр-құрылғы оны дұрыс пайдаланбау және зарядтау құрылғысы пайдалану ережелерін бұзу салдарынан зақымдалынған және істен шыққан болса.

POLARIS бұйымдарына кепілдік қызмет көрсету мәселелері бойынша Өзіңіздің жергілікті POLARIS ресми сатушыңызға хабарласыңыз.

Құрылғының ақаулы екендігі анықталған жағдайда, тез арада қызмет көрсету орталығына хабарласу қажет.