



# Содержание

<b>содержание</b> .....	1	<i>Дерево меню</i> .....	28
<b>Замечания об эксплуатации</b> .....	2	<i>ИЗОБР</i> .....	30
<i>Информация по технике безопасности</i> .....	2	<i>ИЗОБР   ДОП НАСТ</i> .....	32
<i>Меры предосторожности</i> .....	3	<i>ИЗОБР   ДОП НАСТ   Сигнал (RGB)</i> .....	34
<i>Предостережения относительно защиты зрения</i> .....	5	<i>ЭКРАН</i> .....	35
<i>Характеристики устройства</i> .....	5	<i>ЭКРАН   Объемность</i> .....	38
<b>Введение</b> .....	6	<i>НАСТР</i> .....	39
<i>Комплект поставки</i> .....	6	<i>НАСТРОКИ   Безоп.</i> .....	41
<i>Общий вид устройства</i> .....	7	<i>НАСТР.   Настройки звука</i> .....	43
<i>Главное устройство</i> .....	7	<i>НАСТРОЙКИ   РАСШ. НАСТР</i> .....	44
<i>Панель управления</i> .....	8	<i>НАСТРОКИ   LAN</i> .....	45
<i>Входные/выходные соединения</i> .....	9	<i>ПАРАМЕТРЫ</i> .....	50
<i>Пульт дистанционного управления</i> .....	11	<i>ПАРАМЕТРЫ   РАСШ. НАСТР.</i> .....	52
<b>Установка</b> .....	12	<i>ПАРАМЕТРЫ   НАСТРОЙКИ ЛАМПЫ</i> .....	53
<i>Подключение проектора</i> .....	12	<i>ПАРАМЕТРЫ   Дополнительные параметры фильтра</i> .....	54
<i>Подключение к компьютеру/ноутбуку</i> .....	12	<b>Приложения</b> .....	55
<i>Подключение к видеисточникам</i> ..	14	<i>Устранение неисправностей</i> .....	55
<i>Включение и выключение проектора</i> .....	16	<i>Замена лампы</i> .....	60
<i>Включение проектора</i> .....	16	<i>Совместимые режимы</i> .....	62
<i>Отключение питания проектора</i> ..	17	<i>Поддержка сигналов Computer/Video/HDMI/MAC</i> .....	62
<i>Предупреждающий индикатор</i> .....	17	<i>Поддержка сигналов 3D Video</i> .....	63
<i>Настройка проецируемого изображения</i> .....	18	<i>Протокол RS232 - перечень команды функций</i> .....	64
<i>Настройка высоты проектора</i> ..	18	<i>Назначение контактов RS232</i> .....	64
<i>Настройка фокуса проектора</i> .....	19	<i>Перечень функций протокола RS232</i> .....	65
<i>Настройка размера проецируемого изображения</i> .....	19	<i>Потолочный монтаж</i> .....	69
<b>Элементы управления пользователя</b> .....	21	<i>Офисы Optoma</i> .....	70
<i>Панель управления и пульт управления</i> .....	21	<i>Положения и примечания относительно безопасности</i> .....	72
<i>Панель управления</i> .....	21		
<i>Пульт дистанционного управления</i> .....	22		
<i>Окна экранного меню</i> .....	27		
<i>Использование меню</i> .....	27		

## Информация по технике безопасности

	Символ молнии с острием стрелки в равностороннем треугольнике служит для предупреждения пользователя о неизолированном «высоком напряжении» внутри продукта, величина которого может вызвать у людей электрошок.
	Восклицательный знак в равностороннем треугольнике предупреждает пользователя о наличии важных инструкций по эксплуатации и текущему ремонту (техническому обслуживанию) в документах, прилагаемых к устройству.

**ПРЕДУПРЕЖДЕНИЕ:** Чтобы сократить риск возгорания или поражения электрическим током, не подвергайте устройство воздействию дождя или высокой влажности. В корпусе прибора имеется опасное высокое напряжение. Не открывайте корпус. Техническое обслуживание должно выполняться только квалифицированным персоналом.

### Предельно допустимые излучения класса В

Этот цифровой аппарат класса В соответствует всем требованиям принятых в Канаде инструкций по эксплуатации оборудования, создающего помехи.

### Важные инструкции по технике безопасности

1. Не закрывайте вентиляционные отверстия. Для обеспечения надежной работы проектора и для защиты от перегрева рекомендуется ставить проектор в место, где отсутствуют препятствия для вентиляции. Например, не следует ставить проектор на заставленный кофейный столик, диван, кровать и т.д. Не оставляйте проектор в таком закрытом пространстве, как книжный шкаф или тумба, которые затрудняют прохождение потока воздуха.
2. Не используйте проектор около воды или в условиях повышенной влажности. Чтоб снизить риск возникновения пожара или поражения электрическим током, не подвергайте продукт воздействию дождя или влаги.
3. Не устанавливайте проектор около таких источников тепла, как радиаторы, нагреватели, печи или другие приборы (в т.ч. усилители), которые выделяют тепло.
4. Очищайте проектор только сухой тканью.
5. Используйте только те принадлежности и аксессуары, которые поставляет производитель.
6. Не используйте устройство в случае его физического повреждения. Используйте устройство только по его прямому назначению. К физическим повреждениям и неправильному использованию, кроме прочего, относятся:
  - Падение устройства.
  - Повреждение шнура питания или штепсельной вилки.
  - Попадание жидкости на проектор.
  - Воздействие на проектор дождя или влаги.
  - Попадание инородных предметов в проектор или ослабление крепления внутренних компонентов.

- Не пытайтесь отремонтировать устройство самостоятельно. Вскрытие или снятие крышек может стать причиной поражения электрическим током или подвергнуть вас другим опасностям. Свяжитесь с компанией Optoma, прежде чем отнести устройство в ремонт.
7. Исключите попадание предметов или жидкостей в проектор. Они могут коснуться точек с высоким напряжением и замкнуть детали, что может привести к возникновению пожара или поражению электрическим током.
  8. Наклейки с информацией о технике безопасности расположены на корпусе проектора.
  9. Ремонт устройства должен проводить только соответствующим образом подготовленный персонал.

## Меры предосторожности



*Пожалуйста, соблюдайте все предупреждения, меры предосторожности и правила эксплуатации, описанные в этом руководстве пользователя.*

- Предупреждение- Не заглядывайте в объектив проектора, когда лампа включена. Яркий свет может повредить зрение.
- Предупреждение- Чтобы предотвратить возникновение пожара или поражение электрическим током, не подвергайте проектор воздействию дождя или влажного воздуха.
- Предупреждение- Не открывайте и не разбирайте проектор, так как это может привести к поражению электрическим током.
- Предупреждение- При замене лампы подождите, пока проектор остынет. Следуйте инструкциям, приведенным на стр. 60-61.
- Предупреждение- Проектор сам определяет срок службы лампы. Обязательно замените лампу, как только появятся предупреждающие сообщения.
- Предупреждение- Восстановите функцию «Сброс лампы» из меню отображения дополнительной информации «Опции | Настройки лампы» после замены элемента лампы (см. стр. 53).
- Предупреждение- Перед тем, как отсоединить питание и выключить проектор, убедитесь в завершении цикла охлаждения. Цикл охлаждения проектора длится 90 секунд.
- Предупреждение- Не закрывайте объектив крышкой во время работы проектора.
- Предупреждение- Если ресурс работы лампы исчерпывается, на экране отображается сообщение «Предупреждение о замене лампы: Срок службы лампы истек». Просим обращаться к региональному оптовому посреднику или в сервисный центр для максимально быстрой замены лампы.
- Предупреждение- Не смотрите и не направляйте лазерный указатель пульта ДУ на свои глаза или глаза других людей. Лазерный указатель может послужить причиной необратимого повреждения зрения.



- ❖ Когда срок работ лампы закончится, проектор не включится, пока не будет заменен модуль лампы. Чтобы заменить лампу, следуйте инструкциям, описанным в разделе «Замена лампы» на стр. 60-61.

## **Необходимые действия:**

- ❖ Перед тем, как приступить к очистке устройства, отсоедините шнур питания от электрической розетки.
- ❖ Для очистки корпуса дисплея используйте мягкую сухую ткань, смоченную слабым моющим средством.
- ❖ Отсоедините вилку шнура питания от электрической розетки, если устройство не будет использоваться в течение длительного времени.

## **Запрещается:**

- ❖ Блокировать отверстия устройства, предназначенные для вентиляции..
- ❖ Использовать абразивные чистящие средства, парафин или растворители для очистки устройства.
- ❖ Использовать проектор в следующих условиях:
  - В очень горячей, холодной или влажной среде.
    - ▶ Необходимо обеспечить температуру в помещении в диапазоне от 5 до 40°C.
    - ▶ Относительная влажность при температуре 5 до 40°C должна составлять не более 80% без образования конденсата.
  - в местах, подверженных чрезмерному запылению и загрязнению.
  - около приборов, создающих сильное магнитное поле.
  - под прямыми солнечными лучами.

## Предостережения относительно защиты зрения



- Не смотрите и не заглядывайте непосредственно в луч проектора. Старайтесь стоять к лучу спиной.
- Если проектор используется в классной комнате, необходимо контролировать действия учеников, когда они приглашаются указать что-либо на экране.
- Чтобы сократить энергопотребление лампы, закройте окна шторами, чтобы снизить уровень внешнего освещения.

## Характеристики устройства



❖ Сквозное соединение мониторов возможно только через разъемы VGA1-In/YPbPr.

- XGA (1024 x 768)/Исходное разрешение WXGA (1280 x 800)
- Совместимость с HD - Поддержка форматов 720p и 1080p
- Сквозное соединение VGA-мониторов (работает в ждущем режиме (> 0,5 Вт))
- Технология BrilliantColor™
- Решетка безопасности и замок Kensington
- RS232 управление
- Быстрое выключение
- Встроенные динамики
- Сетевая поддержка
- Full 3D
- Режимы «Быстрое возобновление» и «ECO+»

## Комплект поставки

*Распакуйте устройство и проверьте комплект поставки. Если какая-либо деталь отсутствует, обратитесь в ближайший центр обслуживания клиентов.*

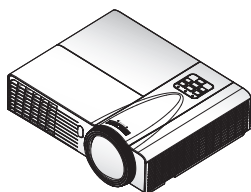

Проектор с крышкой объектива

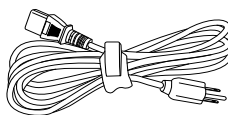

Шнур питания

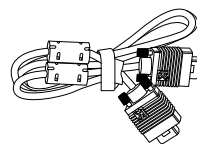

Кабель VGA

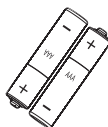

Две батарейки размера ИК-пульт дистанционного управления  
2 x AAA



ИК-пульт дистанционного управления



❖ В связи с различными условиями использования в каждой стране, в некоторых регионах в комплект поставки могут входить разные принадлежности.

### Документация:

- Руководство пользователя
- Гарантийный талон
- Краткое руководство
- Карточка WEEE  
(только для региона EMEA - Европа, Ближний Восток и Африка)
- Карточка STOP  
(только для США)

## Общий вид устройства

### Главное устройство

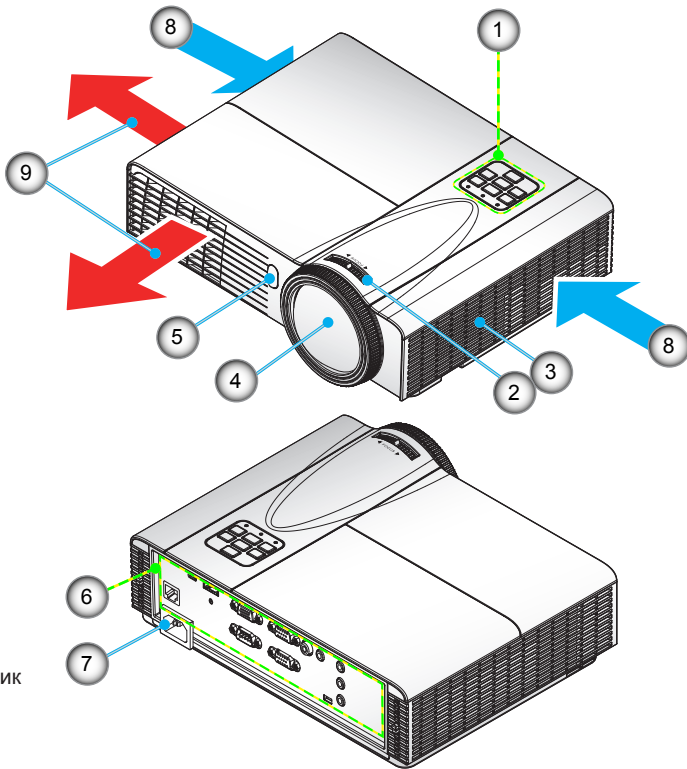

#### NOTE

- ❖ Интерфейс зависит от характеристик конкретной модели.
- ❖ Не перекрывайте впускные/выпускные вентиляционные отверстия.

- |                          |                                |
|--------------------------|--------------------------------|
| 1. Панель управления     | сигнала                        |
| 2. Регулятор фокусировки | 6. Входные/выходные соединения |
| 3. Динамик               | 7. Разъем электропитания       |
| 4. Вариообъектив         | 8. Вход воздуха                |
| 5. Приемник ИК-          | 9. Выход воздуха               |

## Панель управления

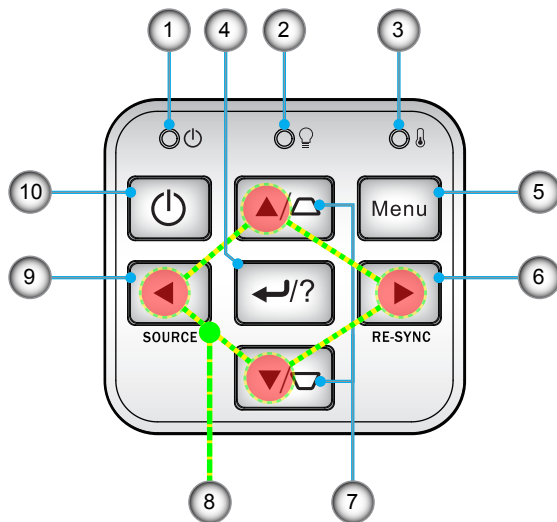

1. Питание LED
2. Светодиод лампы
3. Светодиод температуры
4. Ввод/Справка
5. Меню
6. Повторная синхронизация
7. Коррекция трапецидального искажения
8. Четыре кнопки выбора
9. Источник
10. Кнопка «Питание/Ожидание»



## Входные/выходные соединения

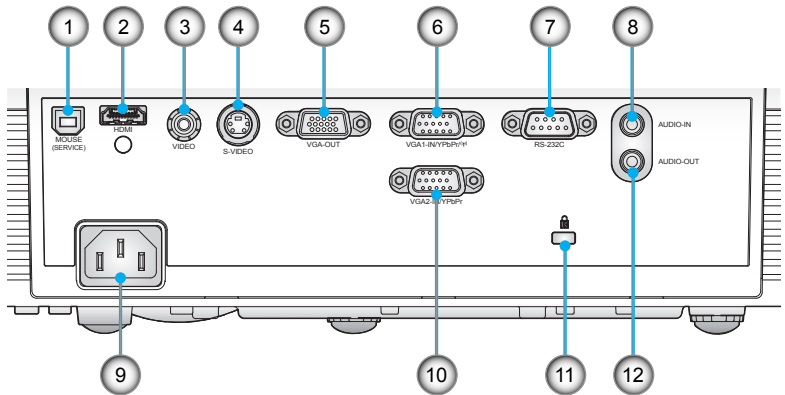

Типа А

1. Разъем USB/Tuna B (подключается к ПК для дистанционного управления с использованием мыши)
2. Разъем HDMI
3. Входной разъем комбинированного видеосигнала
4. Входной разъем стандарта S-Video
5. Разъем выхода сигнала VGA (для сквозного подключения монитора)
6. Разъем VGA1-In/YPbPr/(\*)  
(Аналоговый сигнал ПК/Вход компонентного видео/  
HDTV/YPbPr/Беспроводная функция через защитный  
ключ VGA)
7. Разъем RS-232 (9-конт., типа DIN)
8. Входной звуковой разъем (3,5 мм мини-джек)
9. Разъем электропитания
10. Разъем VGA2-In/YPbPr  
(Аналоговый сигнал ПК/Вход компонентного видео/  
HDTV/YPbPr)
11. Гнездо замка Kensington™
12. Выходной звуковой разъем (3,5 мм мини-джек)



❖ Сквозное соединение мониторов возможно только через разъемы VGA1-IN/YPbPr.

## Тип В

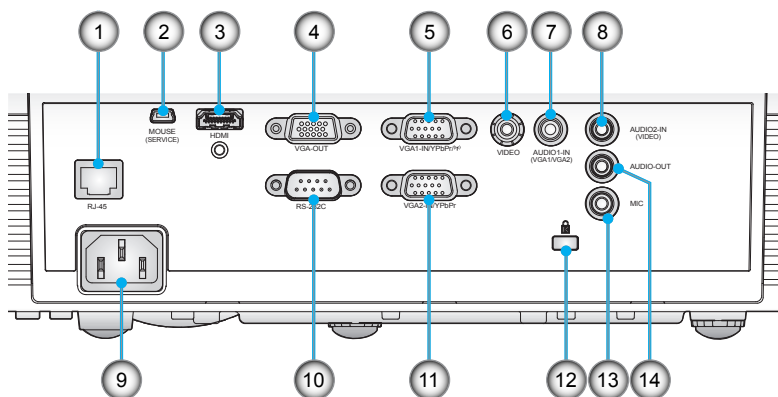

1. Разъем локальной сети RJ-45
2. Разъем USB/Tuna B (подключается к ПК для дистанционного управления с использованием мыши)
3. Разъем HDMI
4. Разъем выхода сигнала VGA (для сквозного подключения монитора)
5. Разъем VGA1-In/YPbPr/PS/2 (Аналоговый сигнал ПК/Вход компонентного видео/ HDTV/YPbPr/Беспроводная функция через защитный ключ VGA)
6. Входной разъем комбинированного видеосигнала
7. Входной разъем Audio 1 (тип мини-джек, 3,5 мм) (для VGA1/VGA2)
8. Входной разъем Audio 2 (тип мини-джек, 3,5 мм) (для Video)
9. Разъем электропитания
10. Разъем RS-232 (9-конт., типа DIN)
11. Разъем VGA2-In/YPbPr (Аналоговый сигнал ПК/Вход компонентного видео/ HDTV/YPbPr)
12. Гнездо замка Kensington™
13. Вход микрофона
14. Выходной звуковой разъем (3,5 мм мини-джек)



❖ Сквозное соединение мониторов возможно только через разъемы VGA1-IN/YPbPr.

## Пульт дистанционного управления



❖ Интерфейс зависит от характеристик конкретной модели.

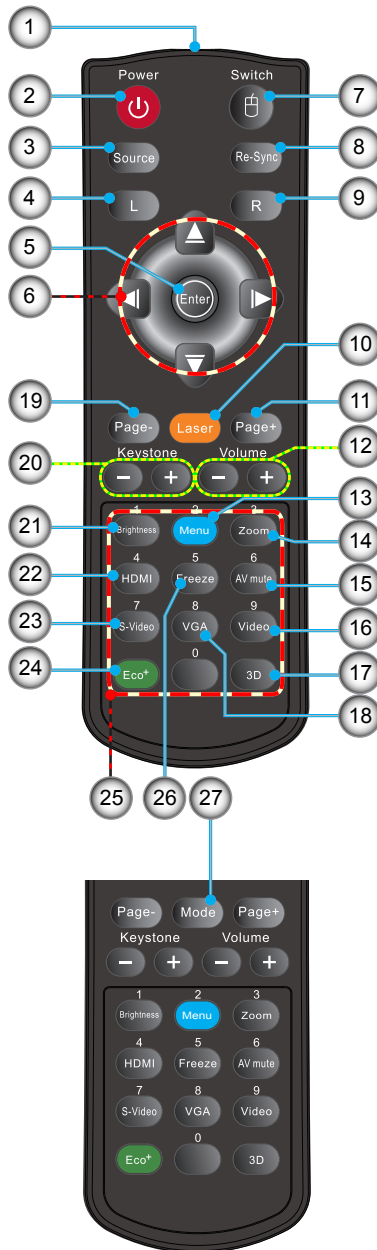

1. Светодиодные индикатор
2. Кнопка включения/выключения питания
3. Источник
4. Щелчок левой кнопкой мыши
5. Ввод
6. Джойстик/Эмуляция мыши
7. Переключатель
8. Повторная синхронизация
9. Щелчок правой кнопкой мыши
10. Лазерная указка
11. Перемещение вверх на одну страницу
12. Громкость +/-
13. Меню
14. Увеличение
15. Выкл. AV
16. Видео
17. 3D
18. VGA
19. Перемещение вниз на одну страницу
20. Трапеция +/-
21. Яркость
22. HDMI
23. S-Video
24. Eco+
25. Цифровая клавиатура (для ввода пароля)
26. Стоп-кадр
27. Режим

## Подключение проектора

### Подключение к компьютеру/ноутбуку

Типа А

NOTE

- ❖ В связи с различными условиями использования в каждой стране, в некоторых регионах в комплект поставки могут входить разные принадлежности.
- ❖ (\*) Дополнительная принадлежность
- ❖ Интерфейс зависит от характеристик конкретной модели.

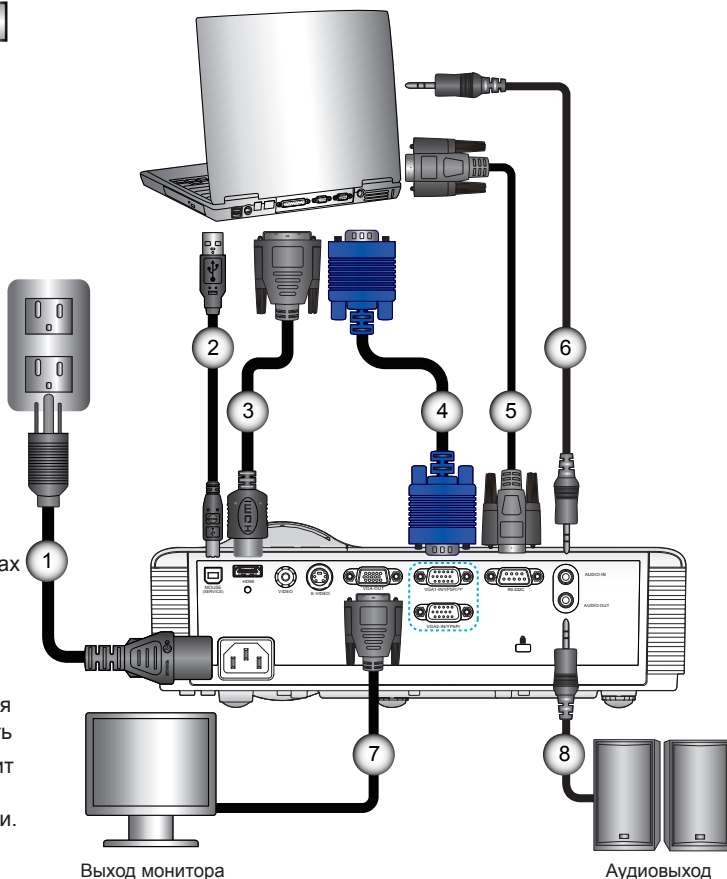

- |        |                          |
|--------|--------------------------|
| 1..... | Шнур питания             |
| 2..... | *Кабель USB              |
| 3..... | *Кабель DVI/HDMI         |
| 4..... | Кабель VGA               |
| 5..... | *Кабель RS232            |
| 6..... | *Кабель входа аудио      |
| 7..... | *Кабель VGA Out          |
| 8..... | *Кабель звукового выхода |

## Тип В

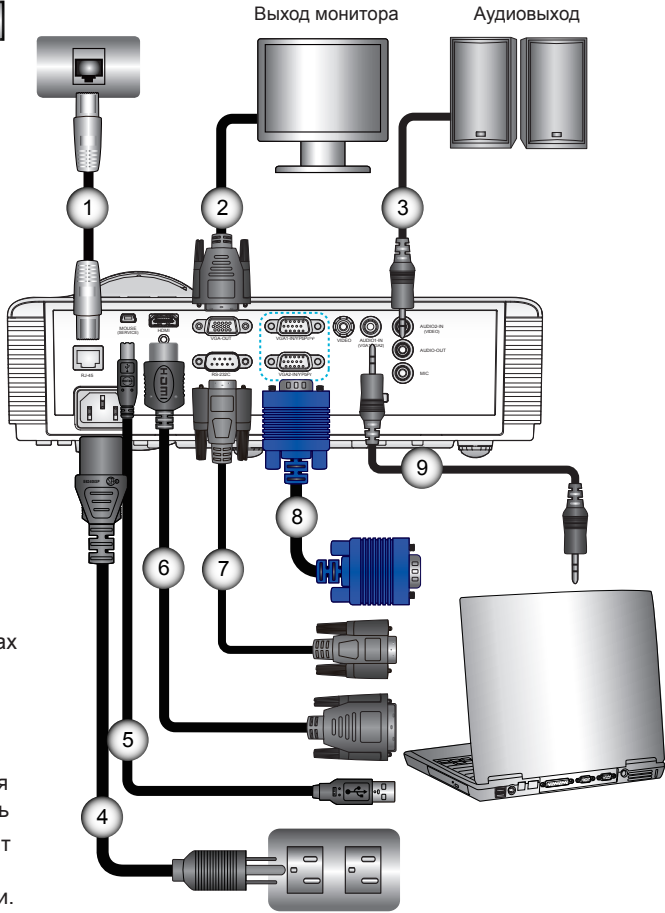

- ❖ В связи с различными условиями использования в каждой стране, в некоторых регионах в комплект поставки могут входить разные принадлежности .
- ❖ (\*) Дополнительная принадлежность
- ❖ Интерфейс зависит от характеристик конкретной модели.

- |        |                          |
|--------|--------------------------|
| 1..... | *Кабель локальной сети   |
| 2..... | *Кабель VGA Out          |
| 3..... | *Кабель звукового выхода |
| 4..... | Шнур питания             |
| 5..... | *Кабель USB              |
| 6..... | *Кабель DVI/HDMI         |
| 7..... | *Кабель RS232            |
| 8..... | Кабель VGA               |
| 9..... | *Кабель входа аудио      |

## Подключение к видеисточникам

Типа А



- ❖ В связи с различными условиями использования в каждой стране, в некоторых регионах в комплект поставки могут входить разные принадлежности.
- ❖ (\*) Дополнительная принадлежность
- ❖ Интерфейс зависит от характеристик конкретной модели.

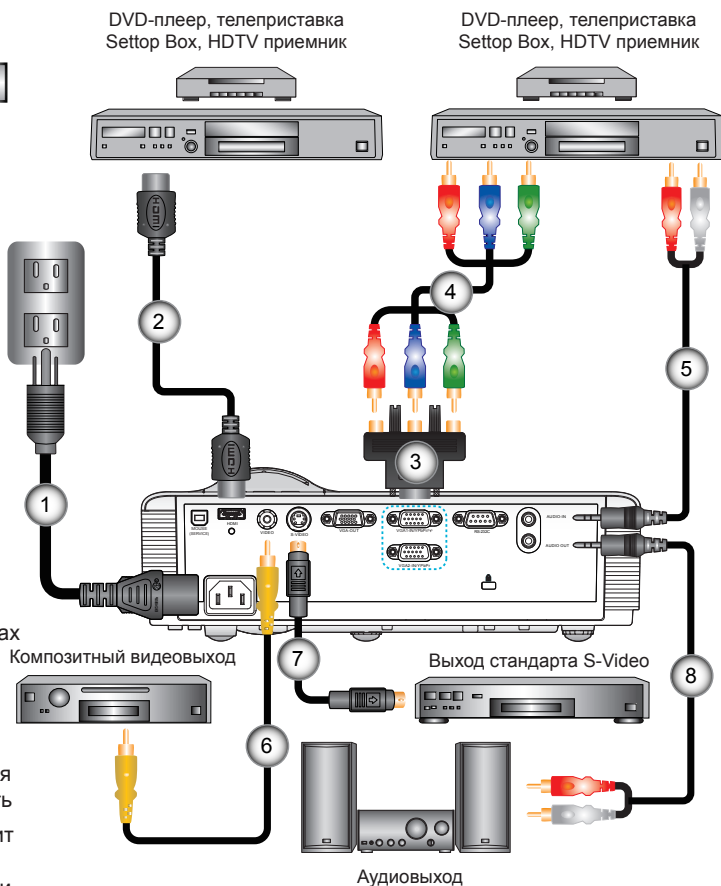

- |        |  |
|--------|--|
| 1..... | Шнур питания   |
| 2..... | *Кабель HDMI   |
| 3..... | *15-контактный переходник на 3 компонентных разъема RCA/HDTV |
| 4..... | *Кабель с 3 разъемами RCA                                    |
| 5..... | *Кабель входа аудио  |
| 6..... | *Кабель композитного видеосигнала                            |
| 7..... | *Кабель стандарта S-Video                                    |
| 8..... | *Кабель звукового выхода                                     |

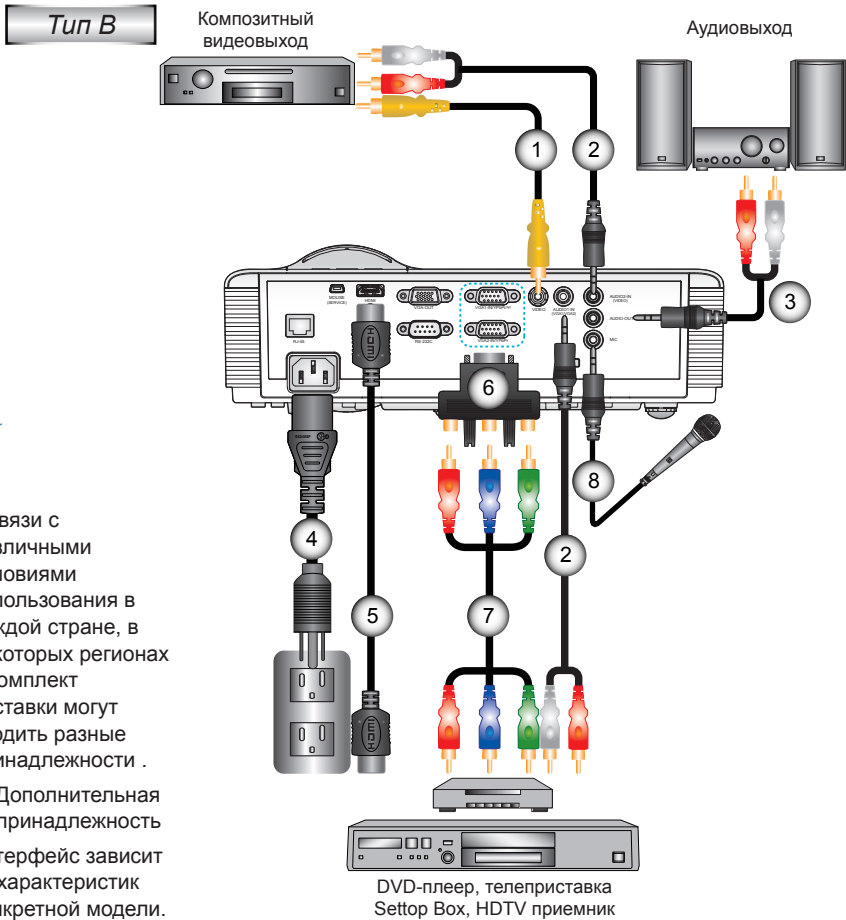

- ❖ В связи с различными условиями использования в каждой стране, в некоторых регионах в комплект поставки могут входить разные принадлежности .
- ❖ (\*) Дополнительная принадлежность
- ❖ Интерфейс зависит от характеристик конкретной модели.

- |        |  |
|--------|--|
| 1..... | *Кабель композитного видеосигнала                            |
| 2..... | *Кабель входа аудио  |
| 3..... | *Кабель звукового выхода                                     |
| 4..... | Шнур питания   |
| 5..... | *Кабель HDMI   |
| 6..... | *15-контактный переходник на 3 компонентных разъема RCA/HDTV |
| 7..... | *Кабель с 3 разъемами RCA                                    |
| 8..... | *Кабель микрофона  |

## Включение и выключение проектора

### Включение проектора

1. Снимите крышку объектива. (опция) **1**
  2. Надежно подключите шнур питания и сигнальный кабель. После подключения индикатор ПИТАНИЕ/ОЖИДАНИЕ загорится желтым цветом.
  3. Включите лампу, нажав кнопку «**U**» на проекторе или пульте дистанционного управления. Индикатор ПИТАНИЕ/ОЖИДАНИЕ загорится зеленым цветом. **2**  
Приблизительно через 10 секунд отобразится окно запуска. При первом использовании проектора требуется выбрать язык меню и режим энергосбережения.
  4. Включите и подсоедините источник (компьютер, ноутбук, видеоплеер и т.д.), сигнал которого требуется отображать на экране. Проектор обнаружит источник автоматически. Если нет, нажмите кнопку меню и перейдите в меню «ПАРАМЕТРЫ». Убедитесь в том, что для параметра «Блок. источника.» установлено значение «Выкл.».
- ❖ Если одновременно подключено нескольких источников, для переключения входов нажмите кнопку «Источник» на панели управления или клавишу выбора источника на пульте дистанционного управления.



❖ Если ждущий режим установлен в «ECO (<0,5Вт)», тогда выход VGA и сквозной аудиовыход при переходе проектора в ждущий режим отключаются.



❖ Сначала включите проектор, затем выберите источник сигнала.

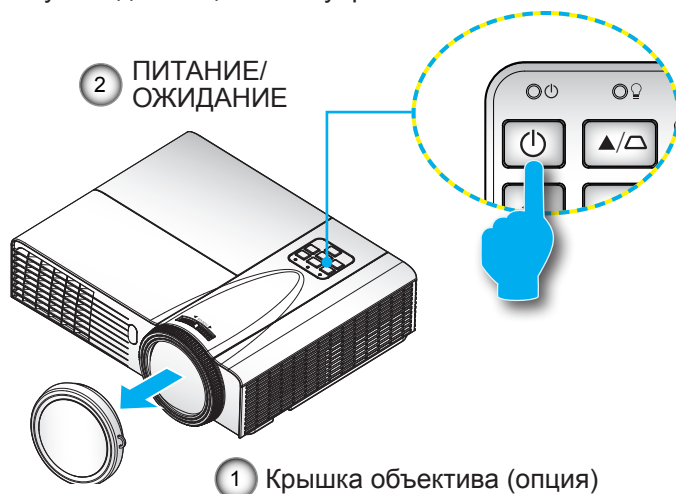



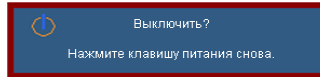

## Отключение питания проектора

1. Нажмите кнопку «» на пульте ДУ или на панели управления, чтобы выключить проектор. На экране отобразится следующее сообщение.



Для подтверждения нажмите кнопку «» (Питание) еще раз, в противном случае сообщение через 15 секунд исчезнет. При втором нажатии кнопки «» (Питание) запустится вентилятор охлаждения системы, и система выключится.

2. Вентиляторы охлаждения проработают еще 10 секунд, чтобы завершить цикл охлаждения, а индикатор ПИТАНИЕ/ОЖИДАНИЕ начнет мигать зеленым цветом. Когда индикатор ПИТАНИЕ/ОЖИДАНИЕ загорится ровным желтым цветом, проектор перейдет в режим ожидания.

Если требуется снова включить проектор, дождитесь завершения цикла охлаждения и перехода устройства в режим ожидания. Если проектор находится в режиме ожидания, нажмите кнопку «», чтобы перезапустить проектор.

3. Отсоедините шнуры питания от электрической розетки и проектора.
4. Не включайте проектор сразу же после выключения питания.

## Предупреждающий индикатор

Когда загораются предупреждающие индикаторы (см. ниже), проектор автоматически отключается:

- ❖ Индикатор «LAMP» загорается красным цветом, а индикатор «ПИТАНИЕ/ОЖИДАНИЕ» мигает желтым цветом.
- ❖ Индикатор «ТЕМП» загорается красным цветом, а индикатор «ПИТАНИЕ/ОЖИДАНИЕ» мигает желтым цветом. Это указывает на перегрев проектора. В нормальных условиях проектор можно снова включить.
- ❖ Индикатор «ТЕМП» загорается красным цветом, а индикатор «ПИТАНИЕ/ОЖИДАНИЕ» мигает желтым цветом.

Выньте сетевой шнур из проектора, выждите 30 секунд и повторите попытку. Если предупреждающий индикатор загорается снова, обратитесь за помощью в ближайший сервисный центр.



- ❖ В случае обнаружения следующих симптомов обратитесь в ближайший сервисный центр. Для получения более подробной информации см. стр. 70-71.

## Настройка проецируемого изображения

### Настройка высоты проектора

*Проектор оснащен подъемными ножками для настройки высоты изображения.*

1. Найдите требуемую регулируемую ножку в нижней части проектора.
2. Чтобы поднять проектор, поверните регулировочное кольцо по часовой стрелке, а чтобы опустить проектор, поверните его против часовой стрелки. Аналогично выставьте нужную высоту для остальных ножек.

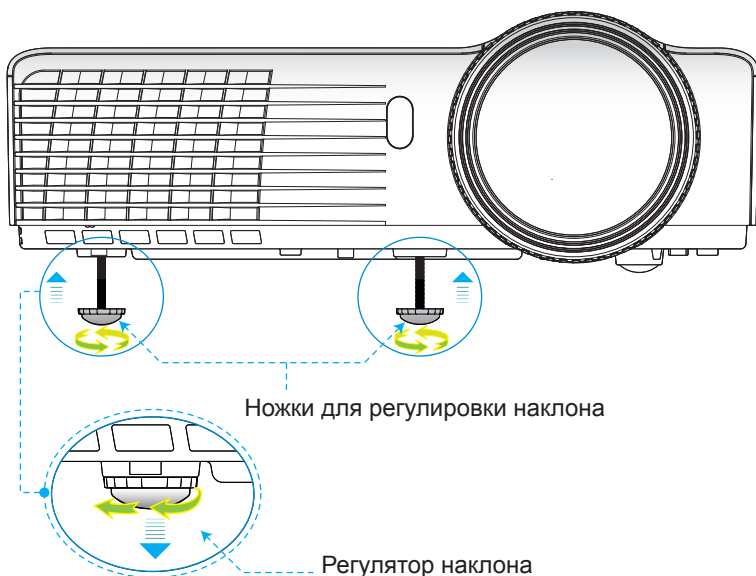

## Настройка фокуса проектора

Чтобы сфокусировать изображение, вращайте кольцо фокусировки, пока изображение не станет четким.

- ▶ Серия XGA: Проектор фокусирует изображение на расстояниях от 2,46 до 3,61 футов (от 0,75 до 1,10 метров).
- ▶ Серия WXGA: Проектор фокусирует изображение на расстояниях от 2,56 до 3,70 футов (от 0,78 до 1,13 метров).

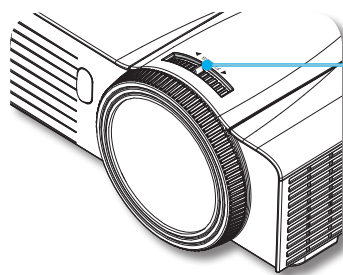

Регулятор фокусировки

## Настройка размера проецируемого изображения

- ▶ Серия XGA: Размер проецируемого изображения составляет от 59 до 86 дюймов (1,50 до 2,18 метров).
- ▶ Серия WXGA: Размер проецируемого изображения составляет от 69 до 98 дюймов (1,75 до 2,49 метров).

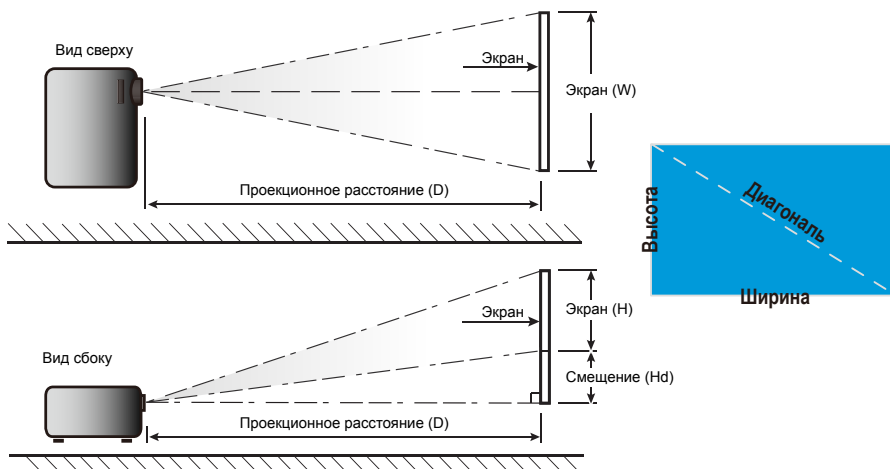

## XGA

Длина по диагонали (в дюймах) экрана в формате 4:3	Размер экрана Ш x В				Проекционное расстояние (D)				Смещение (Hd)	
	(м)		(в дюймах)		(м)		(фут)			
	Ширина	Высота	Ширина	Высота	ширина	Теле	ширина	Теле	(м)	(в дюймах)
40.00	0.81	0.61	32.00	24.00	0.51	0.51	1.67	1.67	0.09	3.60
60.00	1.22	0.91	48.00	36.00	0.76	0.76	2.50	2.50	0.14	5.40
70.00	1.42	1.07	56.00	42.00	0.89	0.89	2.92	2.92	0.16	6.30
80.00	1.63	1.22	64.00	48.00	1.02	1.02	3.34	3.34	0.18	7.20
90.00	1.83	1.37	72.00	54.00	1.14	1.14	3.76	3.76	0.21	8.10
100.00	2.03	1.52	80.00	60.00	1.27	1.27	4.17	4.17	0.23	9.00
120.00	2.44	1.83	96.00	72.00	1.53	1.53	5.01	5.01	0.27	10.80
150.00	3.05	2.29	120.00	90.00	1.91	1.91	6.26	6.26	0.34	13.50
180.00	3.66	2.74	144.00	108.00	2.29	2.29	7.51	7.51	0.41	16.20
250.00	5.08	3.81	200.00	150.00	3.18	3.18	10.43	10.43	0.57	22.50
300.00	6.10	4.57	240.00	180.00	3.82	3.82	12.52	12.52	0.69	27.00

## WXGA

Длина по диагонали (в дюймах) экрана в формате 16:10	Размер экрана Ш x В				Проекционное расстояние (D)				Смещение (Hd)	
	(м)		(в дюймах)		(м)		(фут)			
	Ширина	Высота	Ширина	Высота	ширина	Теле	ширина	Теле	(м)	(в дюймах)
40.00	0.86	0.54	33.92	21.20	0.45	0.45	1.77	1.77	0.07	2.63
60.00	1.29	0.81	50.88	31.80	0.67	0.67	2.65	2.65	0.10	3.94
70.00	1.51	0.94	59.36	37.10	0.79	0.79	3.10	3.10	0.12	4.60
80.00	1.72	1.08	67.84	42.40	0.90	0.90	3.54	3.54	0.13	5.26
90.00	1.94	1.21	76.32	47.70	1.01	1.01	3.98	3.98	0.15	5.91
100.00	2.15	1.35	84.80	53.00	1.12	1.12	4.42	4.42	0.17	6.57
120.00	2.58	1.62	101.76	63.60	1.35	1.35	5.31	5.31	0.20	7.89
150.00	3.23	2.02	127.20	79.50	1.68	1.68	6.64	6.64	0.25	9.86
180.00	3.88	2.42	152.64	95.40	2.02	2.02	7.96	7.96	0.30	11.83
250.00	5.38	3.37	212.00	132.50	2.81	2.81	11.06	11.06	0.42	16.43
300.00	6.46	4.04	254.40	159.00	3.37	3.37	13.27	13.27	0.50	19.72

❖ Следующая таблица приведена только для справки.

## Панель управления и пульт управления

### Панель управления



### Использование панели управления

Питание		См. раздел «Включение и выключение проектора» на стр. 16-17.
Повторная синхронизация		Используется для автоматической синхронизации проектора с источником входного сигнала.
Ввод/Справка		Подтвердите выбор пункта. ? Меню «Справка» (доступно, когда экранное меню не отображается).
ИСТОЧНИК		Нажмите «Источник», чтобы выбрать входной сигнал.
Меню		Нажмите «Меню» для вывода экранного меню. Для выхода из экранного меню нажмите «Меню» еще раз.
Четыре кнопки выбора		Используйте клавиши , чтобы выбрать требуемые элементы или внести изменения.
Трапецеидальное искажение		Чтобы устранить искажения изображения, вызванного наклоном проектора, нажимайте клавиши  ( $\pm 40$ градусов)
Светодиод лампы		Показывает состояние лампы проектора.
Светодиод температуры		Показывает состояние нагрева проектора.
Индикатор ПИТАНИЕ/ОЖИДАНИЕ		Показывает состояние проектора.

## Пульт дистанционного управления

### Использование пульта дистанционного управления



Питание		См. раздел «Включение и выключение проектора» на стр. 16-17.
Кнопка L		Щелчок левой кнопкой мыши.
Кнопка R		Щелчок правой кнопкой мыши.
Page +		Используйте эту клавишу для перехода <b>вверх на одну страницу</b> .
Page -		Используйте эту клавишу для перехода <b>вниз на одну страницу</b> .
Ввод		Подтвердите выбор пункта.
Источник		Нажмите «Источник», чтобы выбрать входной сигнал.
Повторная синхронизация		Автоматически синхронизирует проектор с источником входного сигнала.
Четыре кнопки выбора		Используйте клавиши <b>▲ ▼ ◀ ▶</b> , чтобы выбрать требуемые элементы или внести изменения.
Управление мышью ПК		Кнопки <b>▲ ▼ ◀ ▶</b> используются для эмуляции действий USB-мыши по USB при нажатии кнопки «Switch» (Переключатель).
Трапеция +/-		Регулирует искажение изображения, вызванные наклоном проектора.
Громкость +/-		Используется для увеличения и уменьшения уровня громкости.
Яркость		Используется для регулировки яркости изображения.
3D		Нажмите кнопку «3D» для включения или выключения экранного меню режима объемного отображения.
Меню		Нажмите «Меню» для вывода экранного меню. Для выхода из экранного меню нажмите «Меню» еще раз.
HDMI		Нажмите «HDMI» для выбора в качестве источника HDMI.



❖ Интерфейс зависит от характеристик конкретной модели.

# Элементы управления пользователя



## Использование пульта дистанционного управления

Стоп-кадр	Для остановки изображения на экране нажмите кнопку «Остановка кадра». Для отключения режима повторно нажмите эту кнопку.
Выкл. AV	Мгновенно включает и выключает аудио и видео сигнал.
S-Video	Нажмите «S-Video» для выбора источника S-Video.
VGA	Нажмите «VGA», чтобы выбрать источник с разъема VGA.
Видео	Нажмите «Видеосигнал», чтобы выбрать источник композитного видеосигнала.
Переключатель	Переключатель режима USB-мыши.
Режим	Выбор режима показа: Презентация, Яркий, Видео, sRGB, Классная доска, Класс, Пользователь, 3D.
Увеличение	Увеличение/уменьшение изображения. Масштаб изменяется кнопками  .
Eco+	При активации режима «Eco+» выполняется автоопределение уровня яркости источника, что позволяет значительно (до 70%) сократить энергопотребление лампы в периоды бездействия.



- ❖ Выкл A/B:  
Применение функции «AV Mute» позволяет значительно сократить энергопотребление лампы (до 70%).

## Использование кнопки СПРАВКА

Функция СПРАВКА облегчит установку и использование.

- ▶ Нажмите кнопку «?» на панели управления, чтобы открыть меню «Справка».

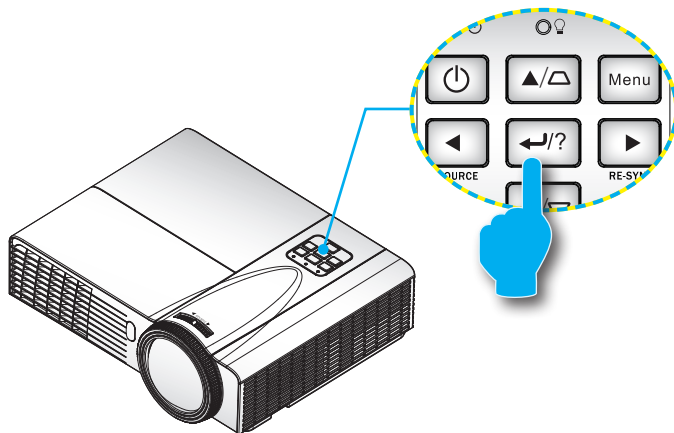



# Элементы управления пользователя

- ▶ Кнопка Меню справки действует только в том случае, если входной сигнал не обнаружен.



- ❖ Подробную информацию см. в разделе «Устранение неисправностей» на стр. 55-59.

СПРАВКА

? На экране не отображается изображение

Вверх/Вниз   ← Выбор   Menu Выход

На экране не отображается изображение

- ▶ Убедитесь, что все кабели и электропитание надлежащим образом и надежно подключены, как описано в разделе «Установка» руководства пользователя.
- ▶ Убедитесь, что контакты разъемов не согнуты и не сломаны.
- ▶ Убедитесь, что не включена функция [Выкл. AV] (Отключение звука и изображения).

[ДАЛЕЕ]

⏪ [Выход]

Вверх/Вниз   ← Выбор   Menu Выход

На экране не отображается изображение

- ▶ При использовании ноутбука:
  1. Выполните указанные выше шаги по настройке разрешения компьютера.
  2. Нажмите клавишу переключения режима отображения. Например: [Fn]+[F4]

Acer ⇨	[Fn]+[F5]	IBM/Lenovo ⇨	[Fn]+[F7]
Asus ⇨	[Fn]+[F8]	HP/Compaq ⇨	[Fn]+[F4]
Dell ⇨	[Fn]+[F8]	NEC ⇨	[Fn]+[F3]
Gateway ⇨	[Fn]+[F4]	Toshiba ⇨	[Fn]+[F5]

Mac Apple :

System Preference ⇨ Display ⇨ Arrangement ⇨ Mirror display

[НАЗАД]

⏪ [Выход]

Вверх/Вниз   ← Выбор   Menu Выход

- ▶ После нажатия кнопки справки при обнаружении источника входного сигнала отобразятся следующие экраны, которые помогут устранить возникшие неисправности.

СПРАВКА

- ? Стороны изображения перекошены.
- ? Изображение слишком маленькое или слишком большое.
- ? Изображение нестабильное или мигает.
- ? Звук отсутствует, или слишком низкая громкость.

Вверх/Вниз   ← Выбор   Menu Выход

## Стороны изображения перекошены.

- ▶ По возможности установите проектор по центру относительно экрана и под ним.
- ▶ Нажимайте кнопку [KEYSTONE + / -] на пульте ДУ, пока стороны не выровняются по вертикали.

[Трапеция + / -]

[Выйти]

Вверх/Вниз    Выбор    Menu    Выход

## Изображение слишком маленькое или слишком большое.

- ▶ Отрегулируйте колесо изменения фокусного расстояния на верхней панели п
- ▶ Переместите проектор ближе или дальше от экрана.
- ▶ Нажмите кнопку [MENU] на пульте ДУ или на проекторе, перейдите к пункту «ЭКРАН | Формат» и попробуйте использовать различные настройки.

[ЭКРАН | Формат]

[Выйти]

Вверх/Вниз    Выбор    Menu    Выход

## Звук отсутствует, или слишком низкая громкость.

- ? Проверьте, не установлена ли минимальная громкость.
- ▶ Увеличьте громкость.
- ? Проверьте, правильно ли подсоединен к проектору кабель.
- ▶ Проверьте соединение кабеля и правильность подключения кабеля к проектору от источника сигнала.

[Громк.]

[Выйти]

Вверх/Вниз    Выбор    Menu    Выход

## Изображение нестабильное или мигает.

- ▶ Используйте настройку [Фаза / Частота] для исправления изображения.
- ▶ Измените настройки цветов на компьютере.

[Фаза]

[Частота]

[Выйти]

Вверх/Вниз    Выбор    Menu    Выход

## Окна экранного меню

Проектор снабжен многоязычными экранными меню, позволяющими выполнять регулировки изображения и изменять различные настройки. Проектор автоматически опознает источник.

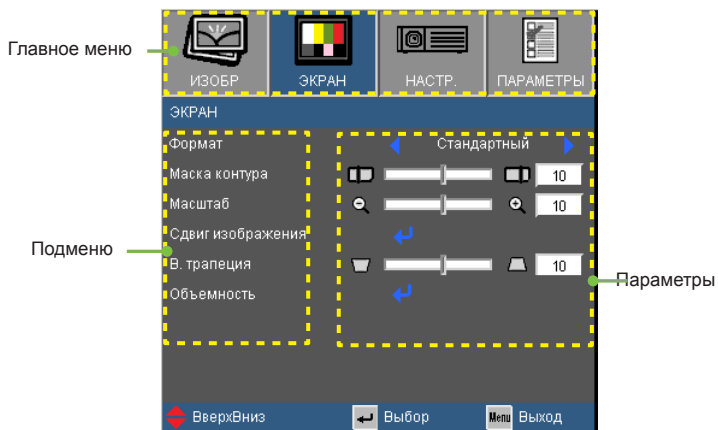

### Использование меню

1. Для открытия экранного меню, нажмите «Меню» на пульте дистанционного управления или клавиатуре проектора.
2. После отображения экранного меню используйте клавиши ◀ ▶ для выбора любых элементов главного меню. При выборе на определенной странице, нажмите ▼ или клавишу «Ввод» для входа в подменю.
3. Используйте ▲ ▼ клавиши, чтобы выбрать требуемый пункт, затем измените значение с помощью ◀ ▶ клавиш.
4. Выберите в подменю следующий элемент, который требуется отрегулировать, и измените значение указанным выше способом.
5. Нажмите «Ввод» для подтверждения, и экран возвратится в основное меню.
6. Чтобы выйти, снова нажмите «МЕНЮ». Экранное меню закроется, и проектор автоматически сохранит новые настройки.



# Элементы управления пользователя

## Дерево меню

Main Menu	Sub Menu	Settings	
<b>ИЗОБР</b>	Режим отображения	Презентация / Яркий / Видео / sRGB / Классная доска / Пользов. / Объемность	
	Яркость	-50~50	
	Контраст	-50~50	
	Резкость	1~15	
	#1 Цвет	-50~50	
	#1 Оттенок	-50~50	
	РАСШ. НАСТР.	Гамма Кино / Видео / Графика / Стандартный	
		BrilliantColor™ 1~10	
		Цвет. темп. Тепл. / Срд. / Хол.	
		Настройки цвета Красный / Зеленый / Синий / Голубой / Магента / Желтый Белый Сброс Выход	
		Цвет. простр. ABTO / RGB / YUV #5 ABTO / RGB (0-255) / RGB (16-235) / YUV	
		#2 Сигнал Автоматический Вкл. / Выкл. Фаза (VGA) 0~31 Частота (VGA) -5~5 Пол. по гор. (VGA) -5~5 Пол. по верт. (VGA) -5~5 Выход	
		Сброс	
	<b>ЭКРАН</b>	Формат	#4 4:3 / 16:9 / Стандартный / ABTO #5 4:3 / 16:9 or 16:10 / LBX / Стандартный / ABTO
		Маска контура	0~10
Масштаб		-5~25 (80%~200%)	
Сдвиг изображения		В. сдвиг изобра.	-100~100
		Г. сдвиг	-100~100
В. трапеция		-40~40	
#5 Автокор. трап. иск		Вкл. / Выкл.	
Объемность		Режим 3D	Выкл. / DLP-Link / ИК
		#6 Формат 3D	ABTO / SBS режим / Top and Bottom / Frame Sequential
		#6 Инвер. 3D-синхр.	Вкл. / Выкл.
	Выход		
<b>НАСТР.</b>	Язык	English / Deutsch / Français / Italiano / Español / Português / Svenska / Nederlands / Norsk/Dansk / Polski / Suomi / Русский / ελληνικά / Magyar / Čeština / العربية / 繁體中文 / 简体中文 / 日本語 / 한국어 / ไทย / Türkçe / Việt / Bahasa Indonesia / Română	
	Проекция		
	Расположение меню		
	#7 Тип экрана	16:10 / 16:9	
	Безопасность	Безопасность	Вкл. / Выкл.
		Таймер безоп.	Месяц / День / Час
		Изменить пароль	
Выход			

# Элементы управления пользователя

Main Menu	Sub Menu	Settings	
<b>НАСТР.</b>	Номер проектора	0~99	
	Настройки звука	<sup>85</sup> Встроенная колонка	Вкл. / Выкл.
		Без звука	Вкл. / Выкл.
		<sup>85</sup> Аудиовход	По умолчанию / AUDIO1 / AUDIO2
		<sup>85</sup> Громк.	Звук 0~10
		Микрофон	0~10
		<sup>84</sup> Громк.	0~10
	РАСШ. НАСТР.	Заставка	По умолчанию / Нейтральный
		Скрытые титры	Выкл. / CC1 / CC2
		Выход	
	<sup>85</sup> Настройки LAN	LAN State	
		DHCP	Вкл. / Выкл.
		IP-адрес	
		Маска подсети	
		Шлюз	
DNS			
Применить		Да / Нет	
Выход			
<b>ПАРАМЕТР</b>		Источник входного сигнала	<sup>84</sup> VGA1 / VGA2 / S-Video / Видео / HDMI
		<sup>85</sup> VGA1 / VGA2 / Видео / HDMI	
	Блок. источника.	Вкл. / Выкл.	
	Усил. Вент.	Вкл. / Выкл.	
	Убрать информ.	Вкл. / Выкл.	
	Блок. кнопок	Вкл. / Выкл.	
	Тестовая таблица	Нет / Сетка / Белая таблица	
	<sup>85</sup> Функция IR	Вкл. / Выкл.	
	Цвет фона	Черный / Красный / Синий / Зеленый	
РАСШ. НАСТР.	Включение проект.	Вкл. / Выкл.	
	Авто выкл. (мин)	0~180	
	Спящий реж. (мин)	0~990	
	Быстрое возобновление	Вкл. / Выкл.	
	Режим питания (Ожидание)	Активный / Энергосбережение	
	Выход		
	Параметры лампы	Счетчик лампы	
Напоминание лампы		Вкл. / Выкл.	
Режимы яркости		Яркий / Энергосбережение / Eco+	
Сброс лампы		Да / Нет	
Выход			
<sup>85</sup> Дополнительные параметры фильтра	Optional Filter Installed	Да / Нет	
	Общее время использования фильтра	0~9999	
	Оповещение о состоянии фильтра	Выкл. / 300hr / 500hr / 800hr / 1000hr	
	Сбросить фильтр	Да / Нет	
	Выход		
	Сброс	Да / Нет	



- ❖ Обратите внимание: экранное меню меняется в зависимости от выбранного типа сигнала и используемой модели проектора.
- ❖ (#1) Функции «Цвет» и «Оттенок» поддерживаются только в режиме видео.
- ❖ (#2) «Сигнал» поддерживается только при выборе аналогового входа VGA (RGB) в качестве источника сигнала.
- ❖ (#3) Только для источников HDMI.
- ❖ (#4) Только для модели типа A.
- ❖ (#5) Только для модели типа B.
- ❖ (#6) Функция «Инвер.3D-синхр.» доступна только в режиме 3D, используется только для стереочков DLPLink.
- ❖ (#7) Только для моделей WXGA.

## ИЗОБР

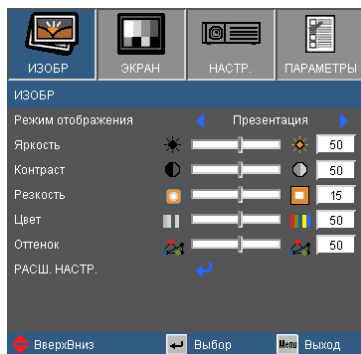

### Режим отображения

Существует много заводских установок, оптимизированных для разных видов изображений.

- ▶ Презентация: Хороший цвет и яркость при поступлении сигнала с ПК.
- ▶ Яркий: Максимальная яркость при поступлении сигнала с ПК.
- ▶ Кино: Для домашнего кинотеатра.
- ▶ sRGB: Стандартный точный цвет.
- ▶ Доска: Этот режим необходимо установить, чтобы обеспечить оптимальные цветовые настройки во время проектирования на доску (зеленую).
- ▶ Настр. польз.: Настройки пользователя.
- ▶ 3D: Рекомендуемые настройки для режима 3D. Любые новые настройки режима 3D, сделанные пользователем, будут сохраняться для дальнейшего использования.

### Яркость

Используется для регулировки яркости изображения.

- ▶ Нажмите клавишу ◀, чтобы сделать изображение темнее.
- ▶ Нажмите клавишу ▶, чтобы сделать изображение ярче.

### Контраст

Контраст регулирует разницу между самыми светлыми и самыми темными участками изображения.

- ▶ Нажмите клавишу ◀, чтобы уменьшить контраст.
- ▶ Нажмите клавишу ▶, чтобы увеличить контраст.



- ❖ Функции «Цвет» и «Оттенок» поддерживаются только в режиме видео.

## Резкость

Используется для регулировки резкости изображения.

- ▶ Нажмите клавишу ◀, чтобы уменьшить резкость.
- ▶ Нажмите клавишу ▶, чтобы увеличить резкость.

## Цвет

Используется для регулировки насыщенности видеоизображения от черно-белого до полностью насыщенного цвета.

- ▶ Нажмите клавишу ◀, чтобы уменьшить насыщенность изображения.
- ▶ Нажмите клавишу ▶, чтобы увеличить насыщенность цвета изображения.

## Оттенок

Используется для регулировки баланса красного и зеленого цветов.

- ▶ Нажмите ◀, чтобы увеличить интенсивность зеленого цвета в изображении.
- ▶ Нажмите клавишу ▶, чтобы увеличить интенсивность красного цвета в изображении.

## ИЗОБР | ДОП НАСТ

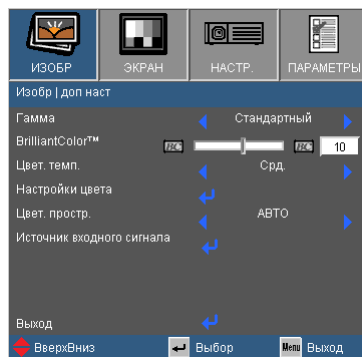

### Гамма

Этот параметр позволяет выбрать таблицу гаммы, которая настроена наилучшим образом для получения наивысшего качества изображения входного сигнала.

- ▶ Кино: для домашнего кинотеатра.
- ▶ Видео: для видео или ТВ источника.
- ▶ Графика: для источника изображения.
- ▶ Стандартный: для ПК или источника компьютера.

### BrilliantColor™



Данная настраиваемая функция использует новый алгоритм обработки цветов и систему улучшения уровней цветов для отображения более яркого изображения с достоверными и более насыщенными цветами. Диапазон значений составляет от «0» до «10». Чтобы получить более четкое и насыщенное изображение, установите значение, близкое к максимальному. Чтобы получить сглаженное и более естественное изображение, установите значение, близкое к минимальному.

### Цвет. темп.

При выборе холодной цветовой температуры изображение выглядит синеватым (холодное изображение). If set to warm temperature, the image looks more red. При выборе теплой цветовой температуры изображение выглядит красноватым.

(теплое изображение)

### Настройки цвета

Кнопкой  откройте подменю (см. ниже), и кнопками  /  выберите нужный пункт.



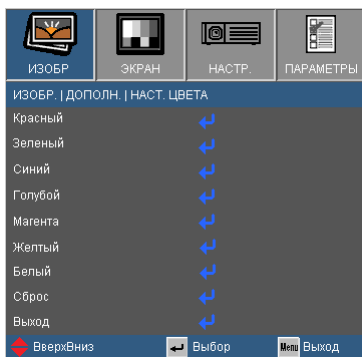

- ▶ Красный/Зеленый/Синий/Голубой/Магента/Желтый: Кнопками ◀▶ настройте Оттенок, Насыщенность и Усиление для каждого цвета.

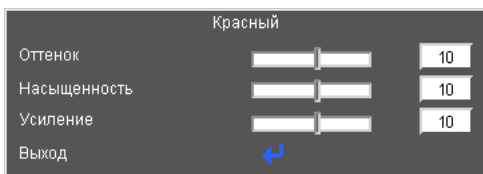

- ▶ Белый: ◀▶ настройте уровни красного, зеленого и синего цвета.

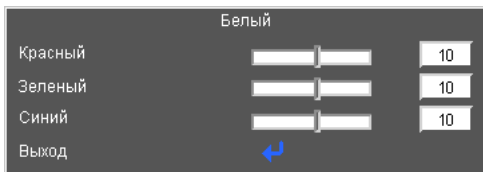

- ▶ Сброс: Выберите «Да» для сброса настроек цвета к стандартным заводским настройкам.



❖ (\*) Только для сигнала HDMI.

## Цв.прост

Выбор типа цветовой матрицы: АВТО, RGB, RGB (0-255) (\*) RGB, (16-235) (\*) или YUV.

## Сброс

Для восстановления стандартных заводских значений всех настроек меню выберите «Да».

## ИЗОБР | ДОП НАСТ | Сигнал (RGB)

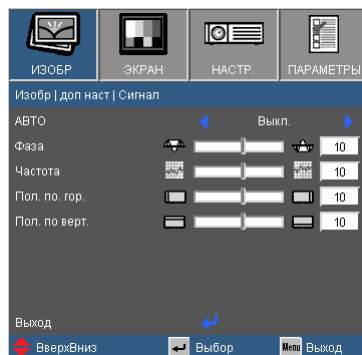

- ❖ «Сигнал» поддерживается только при выборе аналогового входа VGA (RGB) в качестве источника сигнала.

### АВТО

Автоматический выбор сигнала. При использовании этого режима пункты меню Phase «Фаза» и Frequency «Частота» становятся засвеченными. Если же режим сигнала не является автоматическим, эти меню доступны пользователю для ручной настройки и сохранения после последующего отключения-включения проектора.

### Фаза

Используется для синхронизации сигнала экрана с сигналом графической карты. Если изображение нестабильно или мигает, используйте этот параметр для настройки.

### Частота

Позволяет изменить частоту отображения данных, чтобы она совпадала с частотой графической карты. Используйте этот параметр только в случае мигания изображения по вертикали.

### Пол. по гор.

- ▶ Нажмите клавишу ◀, чтобы переместить изображение влево.
- ▶ Нажмите клавишу ▶, чтобы переместить изображение вправо.

### Пол. по верт.

- ▶ Нажмите клавишу ◀, чтобы переместить изображение вниз.
- ▶ Нажмите клавишу ▶, чтобы переместить изображение вверх.

## ЭКРАН

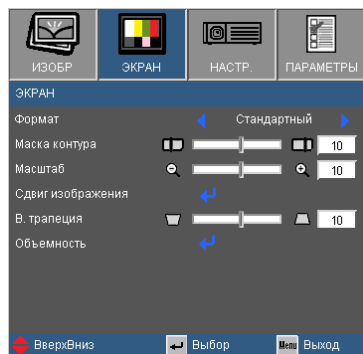

### Формат

Используйте эту функцию для выбора требуемого формата изображения.

**XGA**

- ▶ 4:3: Этот формат - для источников входного сигнала 4 x 3.
- ▶ 16:9: Формат для источников входного сигнала с разрешением 16 x 9, например, HDTV или DVD, оптимизированных для широкоэкранных телевизоров.
- ▶ Стандартный: Данный формат отображает исходное изображение без масштабирования.
- ▶ АВТО: Автоматический выбор подходящего формата экрана.

Авто	Входное разрешение		Авто/Масштабирование	
	«Г»	«В»	«Г»	«В»
4:3	640	480	1024	768
	800	600	1024	768
	1024	768	1024	768
	1280	1024	1024	768
	1400	1050	1024	768
	1600	1200	1024	768
Широкоэкр. ноутбук	1280	720	1024	576
	1280	768	1024	614
	1280	800	1024	640
SDTV	720	576	1024	576
	720	480	1024	576
HDTV	1280	720	1024	576
	1920	1080	1024	576

Соотношение сторон (обнаруженный источник)	Изменение размера изображения (XGA)
4:3	1024 x 768 центр
16:9	1024 x 576 центр
Стандартный	Изображение воспроизводится безизменения формата (1:1), в центреэкрана. Этот формат отображаетисходное изображение безмасштабирования.



Выборсоотношения 16:9или 16:10 зависитот параметра«Тип экрана».

## WXGA

- ▶ 4:3: Этот формат - для источников входного сигнала 4 x 3.
- ▶ 16:9: Формат для источников входного сигнала с разрешением 16 x 9, например, HDTV или DVD, оптимизированных для широкоэкранных телевизоров.
- ▶ 16:10: этот формат предназначен для таких источниковвходного сигнала 16 x 10, как широкоэкранные ноутбуки.
- ▶ LBX: этот формат используется для источников изображения, отличных от широкоэкрannого формата 16 X 9, и для пользователей, которые применяют внешний объектив формата 16 X 9 для просмотра изображения с соотношением сторон 2,35:1 с использованием полного разрешения.
- ▶ Стандартный: Данный формат отображает исходноеизображение без масштабирования.
- ▶ АВТО: Автоматический выбор подходящего формата экрана.

Экран 16:10	480i/p	576i/p	1080i/p	720p	ПК
4:3	1066 x 800 центр				
16:10	1280 x 800 центр				
LBX	Кадр 1280 x 960 центрируется, и на экран выводитсяего центральная часть с соотношением сторон 1280 x 800				
Стандартный	Отображение1:1, в центреэкрана.	Отображение 1:1 (960 x 540) 1280 x 800	1280 x 720 центр	Отображение1:1, в центреэкрана.	

Экран 16:9	480i/p	576i/p	1080i/p	720p	ПК
4:3	960 x 720 центр				
16:9	1280 x 720 центр				
LBX	Кадр 1280 x 960 центрируется, и на экран выводится его центральная часть с соотношением сторон 1280 x 720				
Стандартный	Отображение 1:1, в центре экрана.	Отображение 1:1 (960 x 540) 1280 x 720	1280 x 720 центр	Отображение 1:1, в центре экрана.	



- ❖ Каждый вход/выход имеет различные настройки «Маска контура».
- ❖ Функции «Маска контура» и «Масштаб» не могут работать одновременно.



- ❖ (\*) Только для модели типа В.

## Маска контура

Функция «Маска контура» устраняет помехи с видеоизображения. Примените функцию «Маска контура» к изображению, чтобы удалить помехи кодирования на краю источника видео.

## Увеличение

- ▶ Нажмите клавишу ◀, чтобы уменьшить размер изображения.
- ▶ Нажмите клавишу ▶, чтобы увеличить изображение на проекционном экране.

## Сдвиг изображения

Кнопкой ↩ откройте подменю (см. ниже), и кнопками ▲ / ▼ выберите нужный пункт.

- ▶ «Г»: Кнопками ◀▶ сдвиньте изображение по горизонтали.
- ▶ «В»: Кнопками ◀▶ сдвиньте изображение по вертикали.

## В. трапеция

Нажмите клавишу ◀ или ▶, чтобы отрегулировать искажение изображения по вертикали. Если изображение имеет трапецеидальный вид, эта функция поможет сделать изображение прямоугольным.

## Автокор. трап. иск<sup>(\*)</sup>

Автоматически корректирует трапецеидальное искажение изображения по вертикали.

## ЭКРАН | Объемность

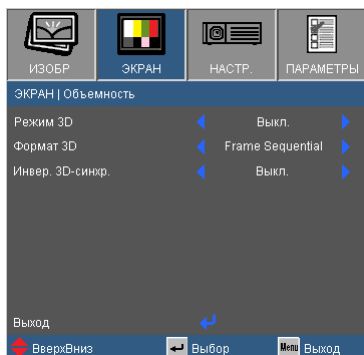

- ❖ В зависимости от модели параметры «ИК» могут меняться.
- ❖ Функция «Инвер. 3D-синхр.» доступна только в режиме 3D, используемом только для стереочков DLP-Link.
- ❖ Для просмотра объемного изображения требуется источник сигнала стереоизображения очки с активными-шторками.
- ❖ О поддерживаемых 3D-форматах см. на стр. 63.
- ❖ (\*) Только для модели типа В.

### Режим 3D

- ▶ Выкл. : Выберите «Выкл.» для отключения настроек 3D для стереоизображений.
- ▶ DLP-Link: Выберите «DLP-Link» для включения оптимальных настроек просмотра 3D-изображений через чочки DLP-Link.
- ▶ ИК (\*): Выберите «DLP-Link» для включения оптимальных настроек просмотра 3D-изображений с поддержкой ИК.

### Формат 3D

- ▶ Авто: Когда обнаруживается сигнал идентификации источника 3D, формат 3D выбирается автоматически.
- ▶ Бок-о-бок: В этом режиме 3D-сигнал отображается в формате «Бок-о-бок».
- ▶ Верх-низ: В этом режиме 3D-сигнал отображается в формате «Верх-низ».
- ▶ Покадровый: В этом режиме 3D-сигнал отображается в формате «Покадровый».

### Инвер. 3D-синхр.

- ▶ Нажмите «Вкл.», чтобы поменять местами левый и правый кадры просматриваемого материала.
- ▶ Нажмите «Выкл.» для обычного положения кадров просматриваемого материала.

## НАСТР.

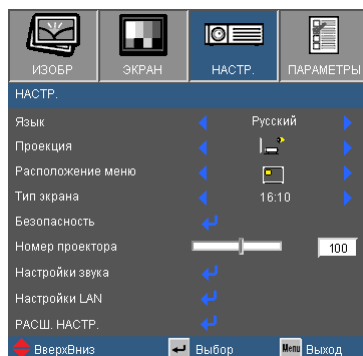

- ❖ (\*) зависит от модели.



### Язык (\*)

Выбор языка экранного меню. Кнопками ◀▶ откройте подменю и кнопками ▲/▼ выберите нужный язык. Нажмите «Enter» для завершения выбора.



- ❖ Варианты «Задняя проекция» и «Задняя проекция, потолочное крепление» можно использовать только с прозрачным экраном.

### Проекция

- ▶  Передняя проекция  
Значение по умолчанию. Изображение проецируется прямо на экран.
- ▶  Задняя проекция  
При выборе этого варианта изображение будет отображаться перевернутым по горизонтали.
- ▶  Передняя проекция, потолочное крепление  
При выборе этого варианта изображение будет отображаться перевернутым по вертикали.



Задняя проекция, потолочное крепление

При выборе этого варианта изображение будет отображаться перевернутым по горизонтали и вертикали.

## Расположение меню

Используется для выбора расположения меню на экране.

## Тип экрана

Выберите тип экрана: 16:10 или 16:9.



❖ Параметр «Тип экрана» доступен только в моделях WXGA.

## Номер проектора

Номер (от 0 до 99) можно установить в меню. Это позволит управлять отдельным проектором по интерфейсу RS232. См. полный список команд RS232 на стр. 65-68.



## НАСТРОКИ | Безоп

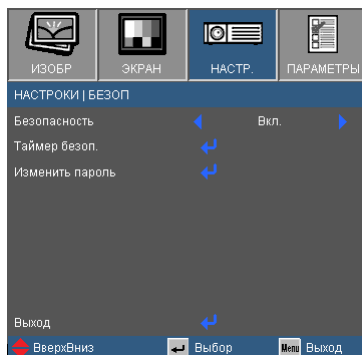

### Безопасность

- ▶ Вкл.: Выберите «Вкл.», чтобы задействовать проверку безопасности при включении проектора.
- ▶ Выкл.: Выберите «Выкл.», чтобы включать проектор беззапроса пароля.







❖ По умолчанию первый раз используется пароль «1234».

### Таймер безоп.

Эта функция позволяет задать оставшийся срок использования проектора (месяц/день/час). По истечении этого срока вам будет предложено снова ввести пароль.

### Изменить пароль

- ▶ Установка пароля:
  1. Нажмите «», чтобы установить пароль.
  2. Пароль должен состоять из 4 цифр.
  3. Для выбора пароля используйте числовые кнопки на пульте дистанционного управления, а потом нажмите клавишу «» для подтверждения пароля.
- ▶ Изменить пароль:
  1. Нажмите клавишу «», чтобы ввести старый пароль.
  2. Используйте числовые кнопки для ввода старого пароля, затем нажмите «» для подтверждения.
  3. Введите новый пароль длиной 4 цифры с помощью цифровых кнопок пульта ДУ, затем нажмите клавишу «», чтобы подтвердить ввод.

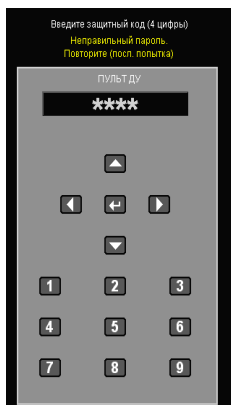

4. Введите новый пароль еще раз и нажмите « ↵ » для подтверждения.
- ▶ Если неверный пароль будет введен 3 раза подряд, проектор выключится автоматически.
  - ▶ Если вы забыли свой пароль, обратитесь в местный офис за помощью.

## НАСТР. | Настройки звука

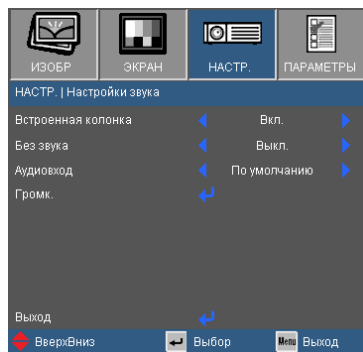

❖ (\*) Только для модели типа В.

### Встроенная колонка (\*)

Выберите «Вкл» или «Выкл», чтобы включить или выключить встроенный динамик.

### Без звука

- ▶ «Вкл» - отключает звук.
- ▶ «Выкл» - включает звук.

### Аудиовход (\*)

Стандартные настройки звука приведены на задней панели проектора. Эта настройка позволяет присвоить текущему источнику изображения любой из аудиовходов (1 или 2). Любой аудиовход можно назначить нескольким видеоисточникам.

- ▶ По умолчанию.
- ▶ Аудио 1: VGA 1 и VGA 2.
- ▶ Аудио 2: Видео.

### Громк.

Регулировка громкости сигнала от разъемов «Audio», «MIC». (\*)

- ▶ Нажмите клавишу ◀, чтобы уменьшить громкость.
- ▶ Нажмите клавишу ▶, чтобы увеличить громкость.

## НАСТРОЙКИ | РАСШ. НАСТР.

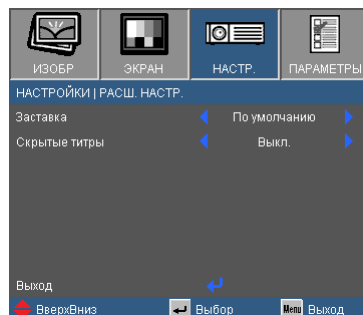

### Заставка

Нажмите кнопку  для захвата текущего изображения на экране. Сделанные изменения вступают в силу только при следующем включении проектора.

- ▶ По умолчанию: экранная заставка по умолчанию.
- ▶ Нейтральный: На начальном экране не отображается заставка (логотип).

### Скрытые титры

Эта функция используется для задания нужной заставки. Сделанные изменения будут действовать только после следующего включения проектора.

- ▶ Выкл.: установите это значение, чтобы выключить функцию скрытых титров.
- ▶ CC1: язык CC1: Американский английский.
- ▶ CC2: язык CC2 (в зависимости от используемого телевизионного канала): испанский, французский, португальский, немецкий, датский.

## НАСТРОКИ | LAN

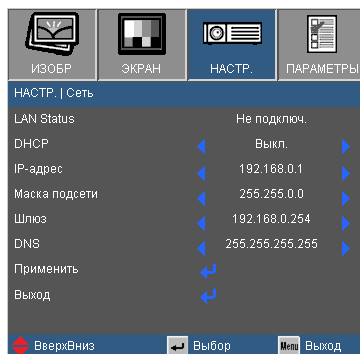

❖ Меню «LAN» только в моделях типа В.

### LAN Status

Отображает состояние сетевого подключения.

### DHCP

Используйте эту функцию для выбора экранной заставки. Если настройка была изменена, при выходе из экранного меню новая настройка будет действовать при его следующем открытии.

- ▶ Вкл.: Автоматическое назначение IP-адреса проектору внешним сервером DHCP.
- ▶ Выкл.: Назначение IP-адреса вручную.

### IP-адрес

Показывает IP-адрес.

### Маска подсети

Отображать маски подсети.

### Шлюз

Показывает базовый шлюз сети, подключенной к проектору.

### DNS

Показывает адрес DNS-сервера.

### Применить

Нажмите клавишу , затем выберите пункт «Да», чтобы подтвердить ввод значений.

## Управление проектором через веб-браузер

1. Включите режим DHCP, чтобы сервер DHCP присваивал IP автоматически, либо введите требуемую информацию о сети вручную.
2. Затем выберите «Применить» и нажмите кнопку , чтобы завершить процесс конфигурирования.
3. Откройте веб-браузер и введите IP-адрес из экранного меню «Сеть»; после этого на экране отобразится следующая веб-страница:
4. Ниже приведены ограничения на количество символов (включая пробелы и знаки пунктуации), вводимых в поля ввода параметров на вкладке [tools] (Сервис):

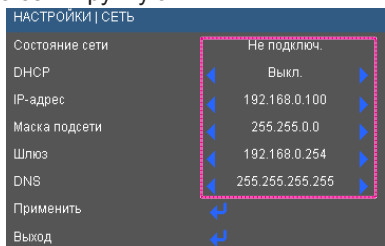

2. Затем выберите «Применить» и нажмите кнопку , чтобы завершить процесс конфигурирования.
3. Откройте веб-браузер и введите IP-адрес из экранного меню «Сеть»; после этого на экране отобразится следующая веб-страница:



**NOTE** ❖ При использовании IP-адреса проектора подключиться к обслуживающему серверу невозможно.

Категория	Пункт	Число символов
Терминал Crestron	IP-адрес	15
	IP ID	2
	Порт	5
Проектор	Имя проектора	10
	Место	9
	Относится к	9
Сетевая конфигурация	DHCP (Вкл.)	--
	IP-адрес	15
	Маска подсети	15
	Базовый шлюз	15
DNS-сервер	DNS-сервер	15
Пароль	Вкл.	--
	Новый пароль	15
	Подтвердить	15
Пароль администратора	Вкл.	--
	Новый пароль	15
	Подтвердить	15

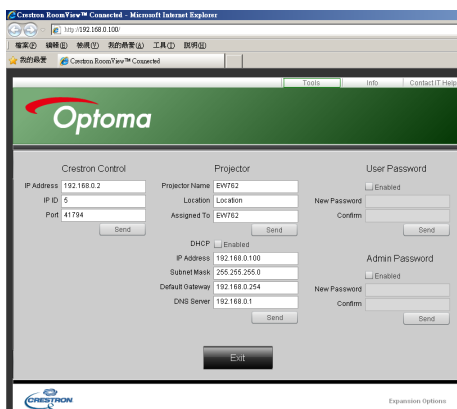

# Элементы управления пользователя

Для прямого подключения компьютера к проектору

Шаг 1: Найдите IP-адрес (192.168.10.100) в меню «Сеть» проектора.



Шаг 2: Выберите пункт «Войти» и нажмите клавишу «Ввод», чтобы принять функцию или нажмите «Меню» для выхода.

Шаг 3: Чтобы открыть сетевые подключения, щелкните **Пуск, Панель управления, Работа в сети и Интернет**, затем щелкните **Сетевые подключения**. Щелкните нужное подключение, затем на вкладке **Сетевые задания**, щелкните **Изменить параметры данного подключения**.

Шаг 4: На вкладке **Общие** в списке **Компоненты, используемые этим подключением** щелкните **Internet Protocol (TCP/IP)**, а затем «Свойства»

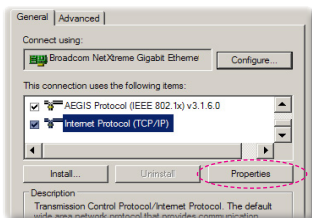

Шаг 5: Щелкните **Использовать следующий IP-адрес** и введите, как указано ниже:

- 1) IP-адрес: 192.168.0.100
- 2) Маска подсети: 255.255.255.0
- 3) Шлюз по умолчанию: 192.168.0.254

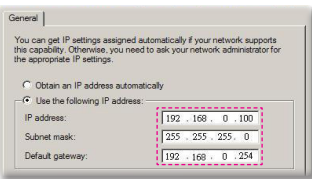

Шаг 6: Чтобы открыть Свойства обозревателя, щелкните значок Internet Explorer, затем Свойства обозревателя, вкладку **Подключения** и «Настройка LAN...»

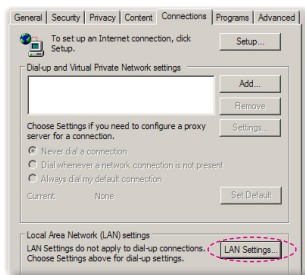

Шаг 7: Отобразится диалоговое окно **Настройка локальной сети**. В позиции для отметки **Прокси-сервер, снимите флажок Использовать прокси-сервер для подключения к LAN**, затем дважды щелкните кнопку «OK».

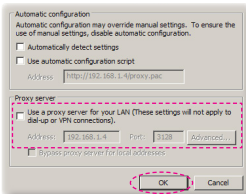

Шаг 8: Откройте браузер IE, в строке адреса введите IP-адрес 192.168.10.100 и нажмите кнопку «Enter».

## Терминал управления Crestron RoomView

Станция центрального мониторинга Crestron RoomView(tm) позволяет контролировать свыше 250 систем в одной сети Ethernet (и даже больше - количество зависит от числа комбинаций IP ID и IP-адреса). Crestron RoomView позволяет контролировать параметры всех проекторов, их состояние в сети, сетевое питание, срок службы ламп, сетевые параметры, аппаратные неисправности и любые дополнительные атрибуты, задаваемые администратором системы.

Администратор может добавлять, удалять и редактировать информацию о помещениях, события и контактные данные, которые автоматически регистрируются программой для всех пользователей. (Интерфейс программы представлен ниже)

### 1. Главный экран

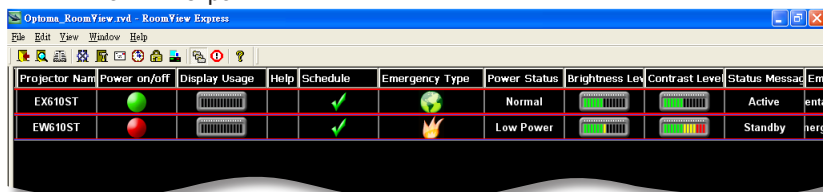

Projector Name	Power on/off	Display Usage	Help	Schedule	Emergency Type	Power Status	Brightness Lev	Contrast Level	Status Message
EX610ST						Normal			Active
EW610ST						Low Power			Standby

### 2. Параметры помещения



❖ Поддержка программы Crestron RoomView зависит от конкретной модели.

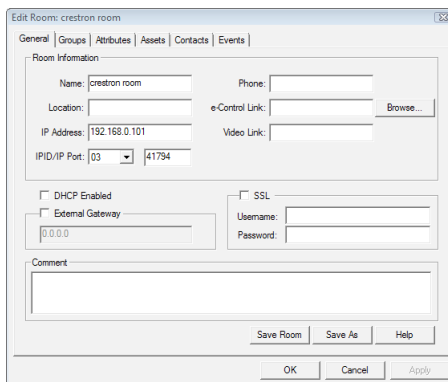

General | Groups | Attributes | Assets | Contacts | Events

Room Information

Name: crestron room Phone:

Location:  e-Control Link:  Browse...

IP Address: 192.168.0.101 Video Link:

IPID/IP Port: 03 41794

DHCP Enabled  SSL

External Gateway Username:

Password:

Comment

Save Room Save As Help

OK Cancel Apply



## 3. Редактирование атрибутов

Dialog box: Edit Attribute: Display Power

General | Alert | Groups | Contacts

Attribute Properties

Signal Name: Display Power      Graphic: Off On

Device: None

Signal Type: Digital

Join Number: 5      Default Max. Value: 1

Options

- Apply attribute to all rooms
- Display on main view
- Apply attribute to all contacts
- Show on context menu Advanced...
- Record attribute changes to log

OK      Cancel      Apply

## 4. Редактирование событий

Dialog box: Edit Event: Display Off Warning

General | Rooms

Event Properties

Name: Display Off Warning       Enable this event

Type: Digital       Repeat event

Join: 9

Schedule

Start Date: 2010/ 9/ 2       Weekdays       Weekends

End Date: 2010/ 9/ 2       Monday       Saturday

Time: 0:00:00       Tuesday       Sunday

Wednesday

Thursday

Friday

OK      Cancel      Apply

**Дополнительные сведения можно получить на сайте:**  
**<http://www.crestron.com> & [www.crestron.com/getroomview](http://www.crestron.com/getroomview).**

## ПАРАМЕТРЫ

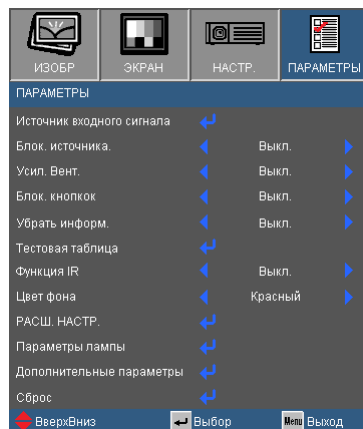

### Источник входного сигнала

Используйте эти параметры, чтобы активировать или отключить источники входного сигнала. Нажмите для входа в подменю и выбора необходимых источников. Нажмите «Ввод» для завершения выбора. Проектор не будет производить поиск входных источников, которые не выбраны.

### Блок источника.

- ▶ Вкл.: Проектор будет выполнять поиск только текущего входного соединения.
- ▶ Выкл.: Проектор будет искать другие сигналы, если текущий входной сигнал будет потерян.

### Усил. Вент.

Если выбрано «Вкл.», вентиляторы будут вращаться быстрее. Эту функцию следует использовать в высотных районах, где воздух разреженный.

### Убрать информ.

- ▶ Вкл.: Установите значение «Вкл.», чтобы скрыть информационные сообщения.
- ▶ Выкл.: Выберите «Выкл.», чтобы отобразить задание поиска.

### Блок кнопок

Если эта функция «включена», панель управления заблокирована, но проектором можно управлять при помощи пульта дистанционного управления. Если эта функция «выключена», панелью управления можно вновь пользоваться.

## Тестовая таблица

Отображение тестовой таблицы. Можно выбрать: Решетка, Белая таблица или Нет.

## Цвет фона

Используйте данную функцию для отображения экрана «Черный», «Красный», «Синий» «Зеленый» или «Белый» при отсутствии сигнала.



❖ (\*) Только для модели типа В.

## Функция ИК (\*)

Когда эта функция включена, проектором можно управлять с пульта через ИК-датчик. При выключении этой функции, проектором можно управлять только с панели управления.

## Сброс

Для восстановления стандартных заводских значений всех настроек меню выберите «Да».

## ПАРАМЕТРЫ | РАСШ. НАСТР.

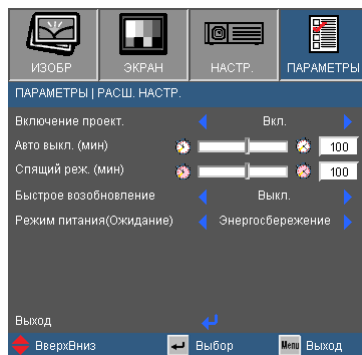

### Включение проект.

Выберите «Вкл.», чтобы активировать режим прямого включения. Проектор включится автоматически при подаче питания, без необходимости нажатия клавиши «**П**» на панели управления проектора или пульта ДУ.

### Авто выкл. (мин)

Позволяет установить интервал отсчета таймера. Счетчик начнет отсчитывать время, когда прекратится подача сигнала на проектор. Проектор автоматически выключится после окончания отсчета (значение счетчика задается в минутах).

### Спящий реж. (мин)

Позволяет установить интервал отсчета таймера. Счетчик времени начнет отсчитывать время независимо от того, прекратится ли подача сигнала на проектор. Проектор автоматически выключится после окончания отсчета (значение счетчика задается в минутах).

### Быстрое возобновление

- ▶ Вкл.: При случайном выключении проектора эта функция позволяет быстро включить его снова - если кнопку питания нажать в течение 100 секунд.
- ▶ Выкл.: Вентилятор охлаждения системы запускается сразу после выключения проектора пользователем.

### Режим питания (Ожидание)

- ▶ Ожид.: Выберите «Ожид.», чтобы снизить энергопотребление до значения менее 0,5 Вт.
- ▶ Активный: Выберите режим «Активный», чтобы вернуться в нормальный режим ожидания и активировать выходной порт VGA.



- ❖ Если ждущий режим установлен в «ECO (<1Вт)», тогда выход VGA и сквозной аудиовыход при переходе проектора в ждущий режим отключаются.

## ПАРАМЕТРЫ | НАСТРОЙКИ ЛАМПЫ

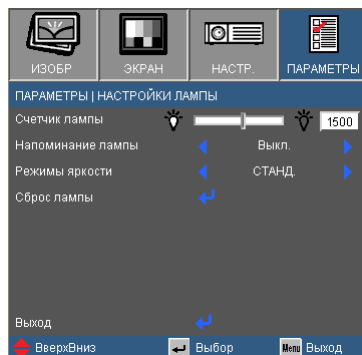

### Счетчик лампы

Отображает время проецирования.

### Напоминание лампы

Выберите эту функцию, чтобы показать или скрыть предупреждение, когда отображается сообщение про замену лампы.

Уведомление появится за 30 часов до предусмотренного срока замены лампы.

### Режимы яркости

- ▶ **ЯРКИЙ:** Выберите «ЯРКИЙ» для повышения яркости.
- ▶ **Ожид.:** Выбор режима «Ожид.» снижает яркость лампы проектора для уменьшения энергопотребления и продления срока службы лампы.
- ▶ **Есо+:** При активации режима «Есо+» выполняется автоопределение уровня яркости источника, что позволяет значительно (до 70%) сократить энергопотребление лампы в периоды бездействия.

### Сброс лампы

Позволяет сбросить счетчик работы лампы при ее замене.



- ❖ Во время работы проектор автоматически переключается в режим «ЭКО», когда окружающая температура превышает 40°C.

## ПАРАМЕТРЫ | Дополнительные параметры фильтра

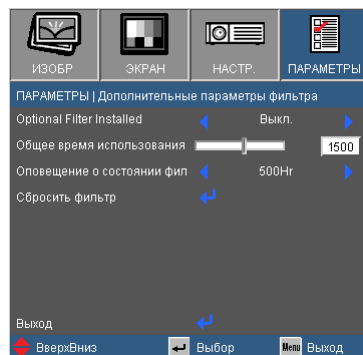

- ❖ Пункт «Параметры дополнительного фильтра» доступен только в моделях типа В.

### Optional Filter Installed

Выберите «Да» - для показа предупреждающего сообщения через 500 часов эксплуатации. Выберите «Нет» - для отключения этого предупреждающего сообщения.

### Общее время использования

Показывает время работы фильтра.

### Оповещение о состоянии фил

Выберите эту функцию, чтобы показывать или скрывать предупреждение о необходимости замены фильтра. (Заводская настройка по умолчанию: 500 часов)

### Сбросить фильтр

После замены пылевого фильтра следует выполнить сброс счетчика фильтра.

## Устранение неисправностей

*В случае возникновения проблем с проекторомознакомьтесь со следующей информацией.Если проблема не будет устранена,обратитесь к региональному посреднику или всервисный центр.*

### **[?]** На экране отсутствует изображение

- ▶ Убедитесь, что кабель и подключение к электросети выполнены так, как описано в разделе «Установка».
- ▶ Убедитесь, что все контакты разъема не изогнуты и не сломаны.
- ▶ Проверьте правильность установки лампы проектора. Смотрите раздел «Замена лампы».
- ▶ Убедитесь, что колпачок (дополнительного) объектива снят и проектор включен.
- ▶ Проверьте, не включена ли функция «AV выкл.».

### **[?]** Изображение отображается частично, неправильно или сперемещением

- ▶ Нажмите «Повторная синхронизация» на пульте управления.
- ▶ Если используется ПК:

Для Windows 95, 98, 2000, XP, Windows 7:

1. Откройте иконку «Мой компьютер», папку «Панель управления» дважды щелкните по иконке «Экран».
2. Выберите закладку «Параметры».
3. Проверьте настройку разрешения экрана, которое должно быть меньше или равно разрешению UXGA (1600 x 1200).
4. Щелкните на кнопку «Дополнительно».

Если проектор до сих пор не выводит полное изображение, потребуется заменить настройку используемого экрана. Делайте это следующим способом.

5. Проверьте настройку разрешения экрана, которое должно быть меньше или равно UXGA (1600 x 1200).
6. Выберите кнопку «Изменить» под закладкой «Монитор».

7. Щелкните на «Показать все устройства». Далее выберите «Стандартные типы монитора» под окном SP; выберите нужный вам режим разрешения под окном «Модели».
  8. Проверьте настройку разрешения дисплея, которое должно быть меньше или равно UXGA (1600 x 1200).
- ▶ Если используется ноутбук:
1. Сначала выполните описанные выше шаги для настройки разрешения компьютера.
  2. Нажмите соответствующие клавиши, приведенные ниже, чтобы отправить сигнал с ноутбука на проектор. Например: [Fn]+[F4]

Acer ⇨	[Fn]+[F5]	IBM/Lenovo ⇨	[Fn]+[F7]
Asus ⇨	[Fn]+[F8]	HP/Compaq ⇨	[Fn]+[F4]
Dell ⇨	[Fn]+[F8]	NEC ⇨	[Fn]+[F3]
Gateway ⇨	[Fn]+[F4]	Toshiba ⇨	[Fn]+[F5]

Mac Apple:

Параметры системы ⇨ Экран ⇨ Компоновка ⇨  
Зеркальное отображение

- ▶ Если при изменении разрешения возникнут трудности или монитор перестанет отвечать на запросы, перезагрузите все устройства, включая проектор.

## **?** На экране ноутбука или компьютера PowerBook не отображается презентация

- ▶ Если используется ноутбук  
Некоторые ноутбуки могут деактивировать свои экраны при использовании второго устройства отображения. Для каждого ноутбука есть свой способ повторной активации. Для более детальной информации смотрите документацию к вашему компьютеру.

## **?** Изображение нестабильно или мигает

- ▶ Для устранения этой неисправности используйте функцию «Фаза». Для получения подробной информации см. стр. 34.
- ▶ Измените настройки цветов монитора на компьютере.

## **?** На изображении появилась вертикальная мигающая полоса

- ▶ Используйте функцию «Частота» для регулировки. Для получения дополнительной информации см. стр. 34.
- ▶ Проверьте и измените конфигурацию режима отображения графической карты для обеспечения ее совместимости с проектором.



## **[?]** Изображение расфокусировано

- ▶ Убедитесь, что колпачок (дополнительного) объектива снят.
- ▶ Используйте регулятор фокусировки на объективе проектора.
- ▶ Убедитесь, что экран проектора находится на нужном расстоянии. См. страницу 19 ~ 20.

## **[?]** Изображение растягивается во время отображения DVD 16:9

- ▶ При воспроизведении анаморфотного DVD или 16:9 DVD можно получить наилучшее изображение, установив режим экрана 16:9 в экранном меню проектора.
- ▶ При воспроизведении DVD в формате 4:3 установите формат 4:3 в экранном меню проектора.
- ▶ Если изображение все еще растянуто, потребуется также отрегулировать соотношение сторон изображения следующим образом:
- ▶ Установите формат отображения на DVD-проигрывателе: 16:9 (широкоэкранный) формат изображения.



## **[?]** Изображение слишком маленькое или слишком большое

- ▶ Установите проектор ближе или дальше от экрана.
- ▶ Нажмите на пульте кнопку «MENU» (Меню), откройте меню «Экран → Формат» и попробуйте различные настройки.



❖ Использовать функцию «Трапеция» не рекомендуется.

## **[?]** Изображение имеет скошенные края

- ▶ Если возможно, расположите проектор напротив центра экрана так, чтобы он был ниже нижнего края экрана.
- ▶ Кнопками «Keystone +/-» (Трапеция +/-) на пульте или кнопками « / » на панели проектора выровняйте боковые стороны по вертикали.

## **[?]** Изображение перевернуто

- ▶ Выберите «НАСТРОЙКА | Ориентация» и задайте направление проецирования.



## **[?]** Проектор перестает реагировать на все команды

- ▶ По возможности выключите проектор, отсоедините шнур питания от электрической розетки и подождите не менее 60 секунд, прежде чем снова включить питание.
- ▶ Проверьте, отключена ли функция «Блок. кнопок» с помощью пульта дистанционного управления.

## **[?]** Лампа перегорает или издает щелчки

- ▶ Когда истекает срок действия лампы, она перегорает и издает громкий звук, похожий на лопание. В этом случае проектор не включится, пока модуль лампы не будет заменен. Чтобы заменить лампу, следуйте указаниям в разделе «Замена лампы» на с. 60-61.

## **[?]** Расшифровка показаний светодиодов

Сообщение			
	Индикатор ПИТАНИЕ/ОЖИДАНИЕ (Зеленый/Желтый)	Индикатор температуры (Красный)	Индикатор лампы (Красный)
Ждущий режим (Шнур питания)	Желтый	○	○
Включение (прогрев)	Мигание Зеленый	○	○
Лампа включена	Зеленый	○	○
Питание выключено (охлаждение)	Мигание Зеленый	○	○
Быстрое возобновление (100 сек)	Мигание Зеленый	○	○
Ошибка (перегрев)	Мигание Желтый		○
Ошибка (Сбой вентилятора)	Мигание Желтый	Мигание	○
Ошибка (Сбой лампы)	Мигание Желтый	○	



Горит постоянно ⇒   
 Не горит ⇒ ○

\* При отображении экранного меню индикатор ПИТАНИЕ/ОЖИДАНИЕ горит, а когда экранное меню исчезает, индикатор гаснет.

## ? Экранные сообщения

- ▶ Предупреждение о температуре:



- ▶ Предупреждение о неисправности вентилятора:



- ▶ Предупреждение о замене лампы:

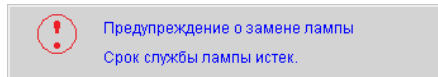

- ▶ Вне диапазона проецирования:

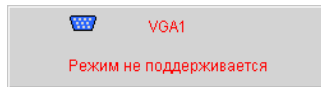

- ▶ Предупреждение фильтра:

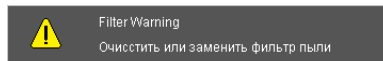

## ? Если пульт дистанционного управления не работает

- ▶ Убедитесь, что пульт дистанционного управления направлен под углом  $\pm 15^\circ$  как по горизонтали, так и по вертикали относительно ИК-приемников на проекторе.
- ▶ Убедитесь в отсутствии препятствий между пультом дистанционного управления и проектором. Не перемещайте пульт ДУ на расстояние более 7 м ( $\pm 0^\circ$ ) от проектора.
- ▶ Проверьте правильность установки батарей.
- ▶ Замените батареи, если срок их службы истек.

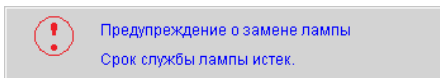

## Замена лампы

Проектор автоматически определяет срок службы лампы. По истечении этого срока на экран будет выдан предупреждающее сообщение.

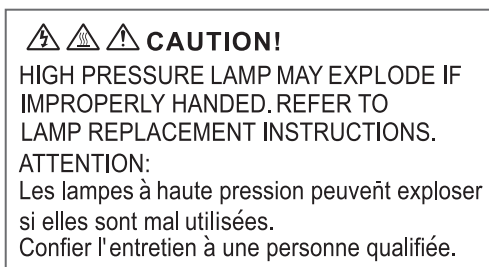

В случае появления этого сообщения как можно быстрее обратитесь к региональному посреднику или в сервисный центр для замены лампы. Перед заменой лампы убедитесь, что проектор охлаждался в течение не менее 30 минут.



-  Предупреждение: Если проектор закреплен под потолком, будьте осторожны при открытии панели доступа к лампе. Если проектор закреплен под потолком, наденьте защитные очки при замене лампы. «Будьте осторожны, чтобы не допустить выпадения из проектора деталей.»
-  Предупреждение: Отсек лампы может быть горячим. Дайте ему остыть перед тем, как приступить к замене лампы.
-  Предупреждение: Во избежание риска получения травмы бросайте модуль лампы и не дотрагивайтесь до лампы. Лампа может расшататься и нанести травмы при падении.

## NOTE

- ❖ Винты крышки лампы и лампы не удастся выкрутить.
- ❖ Проектор не включится, если крышка лампы не была установлена на место.
- ❖ Не прикасайтесь к стеклянным частям лампы. Прикосновения влажными руками могут привести к повреждению лампы. Используйте сухую ткань для очистки модуля лампы, если к нему случайно прикоснулись.

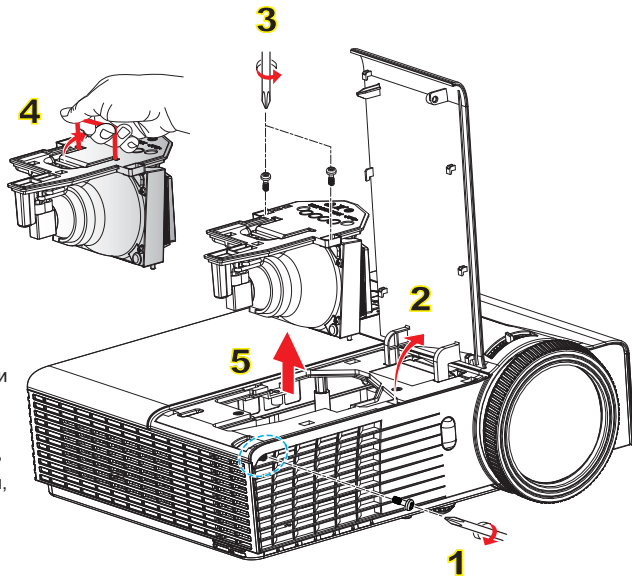

## Процедура замены лампы

1. Выключите питание проектора, нажав кнопку «**П**».
2. Дайте проектору остыть в течение не менее 30 минут.
3. Отсоедините шнур питания.
4. Выкрутите два винта на крышке. **1**
5. Выкрутите один винт из крышки. **2**
6. Выкрутите два винта на модуле лампы. **3**
7. Поднимите ручку лампы, аккуратно **4** и медленно извлеките модуль лампы. **5**

Установка модуля лампы выполняется в обратном порядке.

8. Включите проектор и выполните сброс счетчика лампы.

Сброс лампы: (i) Нажмите кнопку «Menu» → (ii) Выберите «ПАРАМЕТРЫ» → (iii) Выберите «Параметры лампы» → (iv) Выберите «Сброс лампы» → (v) Выберите «Да».

## Совместимые режимы

### ► Поддержка сигналов Computer/Video/ HDMI/MAC



- ❖ Для разрешения экрана (WXGA) поддержки совместимости зависит от модели ноутбука или ПК.
- ❖ **ВНИМАНИЕ:** Использование разрешений, отличных от собственного - 1024 x 768 (в модели XGA) либо 1280 x 800 (в модели WXGA) может приводить к некоторому ухудшению четкости изображения.
- ❖ (\*1) 1920 x 1200 @ 60 Гц: поддерживается только режим RB (с уменьшенной обрезкой).
- ❖ (\*2) 3D-сигнал для проектора True 3D.
- ❖ (\*3) не поддерживаются входные сигналы HDMI для MAC.
- ❖ (\*4) только для модели типа A.
- ❖ Воспроизведение входных сигналов с частотой обновления 120 Гц зависит от их поддержки графическими картами.

Сигнал	Разрешение	Частота обновления (Гц)	Видео	Аналоговый	HDMI	Mac
NTSC	720 x 480	60	О	-	-	-
PAL/SECAM	720 x 576	50	О	-	-	-
VGA	640 x 480	60	-	О	О	О
	640 x 480	67	-	О	-	-
	640 x 480	72.8	-	О	-	О
	640 x 480	85	-	О	-	О
SVGA	800 x 600	56.3	-	О	-	-
	800 x 600	60.3 <sup>(*2)</sup>	-	О	О	О
	800 x 600	72.2	-	О	О	О
	800 x 600	85.1	-	О	О	О
XGA	1024 x 768	120 <sup>(*2)</sup>	-	О	О	-
	1024 x 768	60 <sup>(*2)</sup>	-	О	О	О
	1024 x 768	70.1	-	О	О	О
	1024 x 768	75	-	О	О	О
WSVGA	1024 x 768	85	-	О	О	О
	1024 x 768	120 <sup>(*2)</sup>	-	О	О	-
	1280 x 600	60	-	-	О	О
	1280 x 600	60	-	-	О	О
HDTV (720p)	1280 x 720	50	О	О	О	-
	1280 x 720	60 <sup>(*2)</sup>	О	О	О	О
	1280 x 720	120 <sup>(*2)</sup>	-	О	О	-
WXGA	1280 x 768	60	-	О	О	О <sup>(*3)</sup>
	1280 x 768	75	-	О	О	О
	1280 x 768	85	-	О	О	О <sup>(*3)</sup>
	1280 x 800	60	-	О	О	О
	1366 x 768	60 <sup>(*4)</sup>	-	О	О	-
WXGA+	1440 x 900	60 <sup>(*4)</sup>	-	О	О	-
SXGA	1280 x 1024	60	-	О	О	О
	1280 x 1024	75	-	О	О	О
	1280 x 1024	85	-	О	О	-
SXGA+	1400 x 1050	60	-	О	О	-
UXGA	1600 x 1200	60	-	О	О	-
	1920 x 1080	24	О	О	О	-
	1920 x 1080	30	-	-	О	-
	1920 x 1080	50	О	О	О	-
HDTV (1080p)	1920 x 1080	60	О	О	О	О
	1920 x 1080	50	О	-	О	-
	1920 x 1080	60	О	-	О	-
HDTV (1080i)	1920 x 1080	50	О	-	О	-
	1920 x 1080	60	О	-	О	-
WUXGA	1920 x 1200	60 <sup>(*1)</sup>	-	О	О	О

Сигнал	Разрешение	Частота обновления (Гц)	Видео	Аналоговый	HDMI	Мас
SDTV (576i)	768 x 576	50	О	-	О	-
SDTV (576p)	768 x 576	50	О	-	О	-
SDTV (480i)	640 x 480	60	О	-	О	-
SDTV (480p)	640 x 480	60	О	-	О	-

## ► Поддержка сигналов 3D Video

Входное разрешение	Вход HDMI 1.4a 3D	Входная синхронизация		
		1280 x 720p @ 50Hz	Top-and-Bottom	
		1280 x 720p @ 60Hz	Top-and-Bottom	
		1280 x 720p @ 50Hz	Frame packing	
		1280 x 720p @ 60Hz	Frame packing	
		1920 x 1080i @ 50 Hz	Side-by-Side (Half)	
		1920 x 1080i @ 60 Hz	Side-by-Side (Half)	
		1920 x 1080p @ 24 Hz	Top-and-Bottom	
		1920 x 1080p @ 24 Hz	Frame packing	
Контент HDMI 1.3 3D		1920 x 1080i @ 50Hz	Side-by-Side (Half)	Когда 3D-формат - «SBS»
		1920 x 1080i @ 60Hz		
		1280 x 720p @ 50Hz		
		1280 x 720p @ 60Hz		
		1920 x 1080i @ 50Hz	Top-and-Bottom	Когда 3D-формат - «Top and Bottom»
		1920 x 1080i @ 60Hz		
		1280 x 720p @ 50Hz		
		1280 x 720p @ 60Hz		
	480i	HQFS	Когда 3D-формат - «Frame sequential»	

## Протокол RS232 - переченькоманди функций

### Назначение контактов RS232



❖ Корпус  
RS232заземлен.

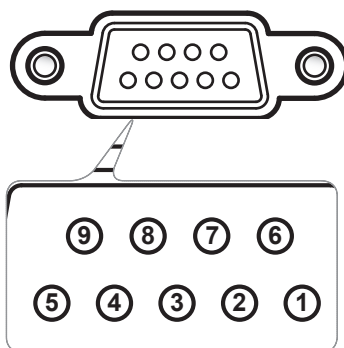

Контакт №	Назначение (со стороныпроектора)
1	н/п
2	RXD
3	TXD
4	н/п
5	GND
6	н/п
7	н/п
8	н/п
9	н/п



## Перечень функций протокола RS232



1. После всех ASCII-команд следует код <CR>.

2. Последовательность 0D является шестнадцатеричным кодом для ASCII-кода <CR>.

Baud Rate : 9600

Data Bits: 8

Parity: None

Stop Bits: 1

Flow Control : None

UART16550 FIFO: Disable

Projector Return (Pass): P

Projector Return (Fail): F

XX=00-99, projector's ID,

XX=00 is for all projectors

### SEND to projector (telnet supported)

232 ASCII Code	HEX Code	Function	Description
-XX00 1	7E 30 30 30 30 20 31 0D	Power ON	
-XX00 0	7E 30 30 30 30 20 30 0D	Power OFF	(0/2 for backward compatible)
-XX00 1 ~nmm	7E 30 30 30 30 20 31 20 a 0D	Power ON with Password	-nmm = -0000 (a=7E 30 30 30 30) ~9999 (a=7E 39 39 39 39)
-XX01 1	7E 30 30 30 31 20 31 0D	Resync	
-XX02 1	7E 30 30 30 32 20 31 0D	AV Mute	On Off (0/2 for backward compatible)
-XX03 1	7E 30 30 30 33 20 31 0D	Mute	On Off (0/2 for backward compatible)
-XX04 1	7E 30 30 30 34 20 31 0D	Freeze	
-XX04 0	7E 30 30 30 34 20 30 0D	Unfreeze	(0/2 for backward compatible)
-XX05 1	7E 30 30 30 35 20 31 0D	Zoom Plus	
-XX06 1	7E 30 30 30 36 20 31 0D	Zoom Minus	
(Type A : X305ST/W305ST)			
-XX12 1	7E 30 30 31 32 20 31 0D		HDMI
-XX12 5	7E 30 30 31 32 20 35 0D		VGA 1
-XX12 6	7E 30 30 31 32 20 36 0D		VGA 2
-XX12 9	7E 30 30 31 32 20 39 0D		S-Video
-XX12 10	7E 30 30 31 32 20 31 30 0D		Video
-XX100 3	7E 30 30 31 30 30 20 33 0D		Next source
(Type B : X306ST/W306ST)			
-XX12 7	7E 30 30 31 32 20 37 0D		VGA1 SCART
-XX12 8	7E 30 30 31 32 20 38 0D		VGA1 Component
-XX12 9	7E 30 30 31 32 20 39 0D		VGA2 Component
-XX12 10	7E 30 30 31 32 20 31 30 0D		Video
-XX100 3	7E 30 30 31 30 30 20 33 0D		Next source
-XX20 1	7E 30 30 32 30 20 31 0D	Display Mode	Presentation
-XX20 2	7E 30 30 32 30 20 32 0D		Bright
-XX20 3	7E 30 30 32 30 20 33 0D		Movie
-XX20 4	7E 30 30 32 30 20 34 0D		sRGB
-XX20 5	7E 30 30 32 30 20 35 0D		User
-XX20 7	7E 30 30 32 30 20 37 0D		Blackboard
-XX20 8	7E 30 30 32 30 20 39 0D		3D
-XX21 n	7E 30 30 32 31 20 a 0D	Brightness	n = -50 (a=2D 35 30) ~ 50 (a=35 30)
-XX22 n	7E 30 30 32 32 20 a 0D	Contrast	n = -50 (a=2D 35 30) ~ 50 (a=35 30)
-XX23 n	7E 30 30 32 33 20 a 0D	Sharpness	n = 1 (a=31) ~ 15 (a=31 35)
-XX170 n	7E 30 30 31 37 30 20 a 0D	Color Settings	Red Hue n = -45 (a=2D 34 35) ~ +45 (a=34 35) Red Saturation n = -45 (a=2D 34 35) ~ +45 (a=34 35) Red Gain n = -50 (a=2D 35 30) ~ 50 (a=35 30) Green Hue n = -45 (a=2D 34 35) ~ +45 (a=34 35) Green Saturation n = -45 (a=2D 34 35) ~ +45 (a=34 35) Green Gain n = -50 (a=2D 35 30) ~ 50 (a=35 30) Blue Hue n = -45 (a=2D 34 35) ~ +45 (a=34 35) Blue Saturation n = -45 (a=2D 34 35) ~ +45 (a=34 35) Blue Gain n = -50 (a=2D 35 30) ~ 50 (a=35 30) Cyan Hue n = -45 (a=2D 34 35) ~ +45 (a=34 35) Cyan Saturation n = -45 (a=2D 34 35) ~ +45 (a=34 35) Cyan Gain n = -50 (a=2D 35 30) ~ 50 (a=35 30) Magenta Hue n = -45 (a=2D 34 35) ~ +45 (a=34 35) Magenta Saturation n = -45 (a=2D 34 35) ~ +45 (a=34 35) Magenta Gain n = -50 (a=2D 35 30) ~ 50 (a=35 30) Yellow Hue n = -45 (a=2D 34 35) ~ +45 (a=34 35) Yellow Saturation n = -45 (a=2D 34 35) ~ +45 (a=34 35) Yellow Gain n = -50 (a=2D 35 30) ~ 50 (a=35 30) Reset
-XX24 n	7E 30 30 32 34 20 a 0D		
-XX172 n	7E 30 30 31 37 32 20 a 0D		
-XX173 n	7E 30 30 31 37 33 20 a 0D		
-XX25 n	7E 30 30 32 35 20 a 0D		
-XX174 n	7E 30 30 31 37 34 20 a 0D		
-XX175 n	7E 30 30 31 37 35 20 a 0D		
-XX26 n	7E 30 30 32 36 20 a 0D		
-XX176 n	7E 30 30 31 37 36 20 a 0D		
-XX177 n	7E 30 30 31 37 37 20 a 0D		
-XX30 n	7E 30 30 33 30 20 a 0D		
-XX180 n	7E 30 30 31 38 30 20 a 0D		
-XX181 n	7E 30 30 31 38 31 20 a 0D		
-XX32 n	7E 30 30 33 32 20 a 0D		
-XX178 n	7E 30 30 31 37 38 20 a 0D		
-XX179 n	7E 30 30 31 37 39 20 a 0D		
-XX31 n	7E 30 30 33 31 20 a 0D		
-XX33 1	7E 30 30 33 33 20 31 0D		
-XX34 n	7E 30 30 33 34 20 a 0D	BrilliantColor™	n = 0 (a=30) ~ 10 (a=31 30)
-XX35 1	7E 30 30 33 35 20 31 0D	Degamma	Film
-XX35 2	7E 30 30 33 35 20 32 0D		Video
-XX35 3	7E 30 30 33 35 20 33 0D		Graphics
-XX35 4	7E 30 30 33 35 20 34 0D		Standard
-XX36 1	7E 30 30 33 36 20 31 0D	Color Temp.	Warm
-XX36 2	7E 30 30 33 36 20 32 0D		Medium
-XX36 3	7E 30 30 33 36 20 33 0D		Cold

# Приложения

~XX37 1	7E 30 30 33 37 20 31 0D	Color Space	Auto			
~XX37 2	7E 30 30 33 37 20 32 0D		RGB/RGB(0-255)			
~XX37 3	7E 30 30 33 37 20 33 0D		YUV			
~XX37 4	7E 30 30 33 37 20 34 0D		RGB(16 - 235)			
~XX45 n	7E 30 30 34 34 20 a 0D	Color (Saturation)	n = -50 (a=2D 35 30) ~ 50 (a=35 30)			
~XX44 n	7E 30 30 34 35 20 a 0D		Tint	n = -50 (a=2D 35 30) ~ 50 (a=35 30)		
~XX60 1	7E 30 30 36 30 20 31 0D	Format	4:3			
~XX60 2	7E 30 30 36 30 20 32 0D		16:9			
~XX60 3	7E 30 30 36 30 20 33 0D		16:10 (WXGA)			
~XX60 5	7E 30 30 36 30 20 35 0D		LBX			
~XX60 6	7E 30 30 36 30 20 36 0D		Native			
~XX60 7	7E 30 30 36 30 20 37 0D		Auto			
~XX61 n	7E 30 30 36 31 20 a 0D		Edge mask	n = 0 (a=30) ~ 10 (a=31 30)		
~XX62 n	7E 30 30 36 32 20 a 0D		Zoom	n = -5 (a=2D 35) ~ 25 (a=32 35)		
~XX63 n	7E 30 30 36 33 20 a 0D		H Image Shift	n = -50 (a=2D 35 30) ~ 50 (a=35 30)		
~XX64 n	7E 30 30 36 34 20 a 0D		V Image Shift	n = -50 (a=2D 35 30) ~ 50 (a=35 30)		
~XX66 n	7E 30 30 36 36 20 a 0D		V Keystone	n = -40 (a=2D 34 30) ~ 40 (a=34 30)		
~XX230 3	7E 30 30 32 33 30 20 31 0D		3D Mode	Off (Type-A model)		
~XX230 1	7E 30 30 32 33 30 20 31 0D		3D Mode	DLP-Link		
~XX230 2	7E 30 30 32 33 30 20 31 0D		3D Mode	IR (Type B model)		
~XX405 0	7E 30 30 34 30 35 20 30 0D		3D format	Off		
~XX405 1	7E 30 30 34 30 35 20 31 0D		3D format	SBS		
~XX405 2	7E 30 30 34 30 35 20 32 0D		3D format	Top and Bottom		
~XX405 3	7E 30 30 34 30 35 20 33 0D		3D format	Frame Sequential		
~XX231 1	7E 30 30 32 33 31 20 31 0D		3D Sync Invert	On		
~XX231 0	7E 30 30 32 33 31 20 30 0D	3D Sync Invert	Off (0/2 for backward compatible)			
~XX70 1	7E 30 30 37 30 20 31 0D	Language	English			
~XX70 2	7E 30 30 37 30 20 32 0D		German			
~XX70 3	7E 30 30 37 30 20 33 0D		French			
~XX70 4	7E 30 30 37 30 20 34 0D		Italian			
~XX70 5	7E 30 30 37 30 20 35 0D		Spanish			
~XX70 6	7E 30 30 37 30 20 36 0D		Portuguese			
~XX70 7	7E 30 30 37 30 20 37 0D		Polish			
~XX70 8	7E 30 30 37 30 20 38 0D		Dutch			
~XX70 9	7E 30 30 37 30 20 39 0D		Swedish			
~XX70 10	7E 30 30 37 30 20 31 30 0D		Norwegian/Danish			
~XX70 11	7E 30 30 37 30 20 31 31 0D		Finnish			
~XX70 12	7E 30 30 37 30 20 31 32 0D		Greek			
~XX70 13	7E 30 30 37 30 20 31 33 0D		Traditional Chinese			
~XX70 14	7E 30 30 37 30 20 31 34 0D		Simplified Chinese			
~XX70 15	7E 30 30 37 30 20 31 35 0D		Japanese			
~XX70 16	7E 30 30 37 30 20 31 36 0D		Korean			
~XX70 17	7E 30 30 37 30 20 31 37 0D		Russian			
~XX70 18	7E 30 30 37 30 20 31 38 0D		Hungarian			
~XX70 19	7E 30 30 37 30 20 31 39 0D		Czech			
~XX70 20	7E 30 30 37 30 20 32 30 0D		Arabic			
~XX70 21	7E 30 30 37 30 20 32 31 0D		Thai			
~XX70 22	7E 30 30 37 30 20 32 32 0D		Turkish			
~XX70 23	7E 30 30 37 30 20 32 33 0D		Farsi			
~XX70 25	7E 30 30 37 30 20 32 35 0D		Vietnamese			
~XX70 26	7E 30 30 37 30 20 32 36 0D		Indonesia			
~XX70 27	7E 30 30 37 30 20 32 37 0D		Romanian			
~XX71 1	7E 30 30 37 31 20 31 0D		Projection	Front-Desktop		
~XX71 2	7E 30 30 37 31 20 32 0D			Rear-Desktop		
~XX71 3	7E 30 30 37 31 20 33 0D			Front-Ceiling		
~XX71 4	7E 30 30 37 31 20 34 0D			Rear-Ceiling		
~XX72 1	7E 30 30 37 32 20 31 0D			Menu Location	Top Left	
~XX72 2	7E 30 30 37 32 20 32 0D				Top Right	
~XX72 3	7E 30 30 37 32 20 33 0D	Centre				
~XX72 4	7E 30 30 37 32 20 34 0D	Bottom Left				
~XX72 5	7E 30 30 37 32 20 35 0D	Bottom Right				
WXGA only		Screen Type	16:10			
~XX90 1	7E 30 30 39 31 20 31 0D		16:9			
~XX90 0	7E 30 30 39 31 20 30 0D					
~XX73 n	7E 30 30 37 33 20 a 0D	Signal	Frequency	n = -5 (a=2D 35) ~ 5 (a=35) By signal		
~XX91 n	7E 30 30 39 31 20 a 0D		Automatic	n = 0 disable; n = 1 enable		
~XX74 n	7E 30 30 37 34 20 a 0D		Phase	n = 0 (a=30) ~ 31 (a=33 31) By signal		
~XX75 n	7E 30 30 37 35 20 a 0D		H. Position	n = -5 (a=2D 35) ~ 5 (a=35) By timing		
~XX76 n	7E 30 30 37 36 20 a 0D		V. Position	n = -5 (a=2D 35) ~ 5 (a=35) By timing		
~XX77 n	7E 30 30 37 37 20 aabbcc 0D		Security	Security Timer	Month/Day/Hour n = mm/dd/hh mm= 00 (aa=30 30) ~ 12 (aa=31 32) dd = 00 (bb=30 30) ~ 30 (bb=33 30) hh= 00 (cc=30 30) ~ 24 (cc=32 34)	
~XX78 1	7E 30 30 37 38 20 31 0D		Security Settings	Enable		
~XX78 0 ~nnnn	7E 30 30 37 38 20 32 20 a 0D			Disable(0/2 for backward compatible)	~nnnn = -0000 (a=7E 30 30 30 30) ~9999 (a=7E 39 39 39 39)	
~XX79 n	7E 30 30 37 39 20 a 0D		Projector ID	n = 00 (a=30 30) ~ 99 (a=39 39)		

Type B model only

~XX310 1	7E 30 30 33 31 30 20 31 0D	Internal Speaker	On
~XX310 0	7E 30 30 33 31 30 20 30 0D		Off (0/2 for backward compatible)
~XX80 1	7E 30 30 38 30 20 31 0D	Mute	On
~XX80 0	7E 30 30 38 30 20 30 0D		Off (0/2 for backward compatible)
~XX81 n	7E 30 30 38 31 20 a 0D	Volume Logo	n = 0 (a=30) ~ 10 (a=31 30)
~XX82 1	7E 30 30 38 32 20 31 0D		Default
~XX82 3	7E 30 30 38 32 20 33 0D	Closed Captioning	Neutral
~XX88 0	7E 30 30 38 38 20 30 0D		Off
~XX88 1	7E 30 30 38 38 20 31 0D		cc1
~XX88 2	7E 30 30 38 38 20 32 0D		cc2
~XX100 1	7E 30 30 31 30 30 20 31 0D	Source Lock	On
~XX100 0	7E 30 30 31 30 30 20 30 0D		Off (0/2 for backward compatible)
~XX100 3	7E 30 30 31 30 30 20 33 0D	Next Source High Altitude	On
~XX101 1	7E 30 30 31 30 31 20 31 0D		Off (0/2 for backward compatible)
~XX101 0	7E 30 30 31 30 31 20 30 0D	Information Hide	On
~XX102 1	7E 30 30 31 30 32 20 31 0D		Off (0/2 for backward compatible)
~XX102 0	7E 30 30 31 30 32 20 30 0D	Keypad Lock	On
~XX103 1	7E 30 30 31 30 33 20 31 0D		Off (0/2 for backward compatible)
~XX103 0	7E 30 30 31 30 33 20 30 0D	Background Color	Blue
~XX104 1	7E 30 30 31 30 34 20 31 0D		Black
~XX104 2	7E 30 30 31 30 34 20 32 0D		Red
~XX104 3	7E 30 30 31 30 34 20 33 0D		Green
~XX104 4	7E 30 30 31 30 34 20 34 0D		White
~XX104 5	7E 30 30 31 30 34 20 35 0D		
~XX105 1	7E 30 30 31 30 35 20 31 0D	Advanced	Direct Power On On
~XX105 0	7E 30 30 31 30 35 20 30 0D		Off (0/2 for backward compatible)
~XX106 n	7E 30 30 31 30 36 20 a 0D		Auto Power Off (min) n = 0 (a=30) ~ 180 (a=31 38 30)
~XX107 n	7E 30 30 31 30 37 20 a 0D		Sleep Timer (min) n = 0 (a=30) ~ 995 (a=39 39 39)
~XX115 1	7E 30 30 31 31 35 20 31 0D		Quick Resume On
~XX115 0	7E 30 30 31 31 35 20 30 0D		Off (0/2 for backward compatible)
~XX114 1	7E 30 30 31 31 34 20 31 0D		Power Mode(Standby) Eco.(≤=0.5W)
~XX114 0	7E 30 30 31 31 34 20 30 0D		Active (0/2 for backward compatible)
~XX322 1	7E 30 30 33 32 32 20 31 0D		Filter Reminder On
~XX322 0	7E 30 30 33 32 32 20 30 0D		Off (0/2 for backward compatible)
~XX323 1	7E 30 30 33 32 33 20 31 0D	Filter Reset Yes	
~XX323 0	7E 30 30 33 32 33 20 30 0D	No (0/2 for backward compatible)	
~XX321 1	7E 30 30 33 32 31 20 31 0D	Filter Hour	
~XX109 1	7E 30 30 31 30 39 20 31 0D	Lamp Reminder	On
~XX109 0	7E 30 30 31 30 39 20 30 0D		Off (0/2 for backward compatible)
~XX110 1	7E 30 30 31 31 30 20 31 0D	Brightness Mode	Bright
~XX110 2	7E 30 30 31 31 30 20 32 0D		Eco
~XX110 3	7E 30 30 31 31 30 20 33 0D		Eco+
~XX111 1	7E 30 30 31 31 31 20 31 0D	Lamp Reset	Yes
~XX111 0	7E 30 30 31 31 31 20 30 0D		No (0/2 for backward compatible)
~XX320 1	7E 30 30 33 32 30 20 31 0D	Optional Filter Installed	Yes
~XX320 0	7E 30 30 33 32 30 20 30 0D		No (0/2 for backward compatible)
~XX322 0	7E 30 30 33 32 32 20 30 0D		Filter Reminder Off
~XX322 1	7E 30 30 33 32 32 20 31 0D		Filter Reminder 300hr
~XX322 2	7E 30 30 33 32 32 20 32 0D		Filter Reminder 500hr
~XX322 3	7E 30 30 33 32 32 20 33 0D		Filter Reminder 1000hr
~XX323 1	7E 30 30 33 32 33 20 31 0D		Filter Reset Yes
~XX323 0	7E 30 30 33 32 33 20 30 0D		Filter Reset No (0/2 for backward compatible)
~XX195 0	7E 30 30 31 39 35 20 30 0D	Test pattern	None
~XX195 1	7E 30 30 31 39 35 20 31 0D		Grid
~XX195 2	7E 30 30 31 39 35 20 32 0D		White Pattern
~XX112 1	7E 30 30 31 31 32 20 31 0D	Reset	Yes
~XX99 1	7E 30 30 39 39 20 31 0D	RS232 Alert Reset Display message on the OSD	Reset System Alert
~XX210 n	7E 30 30 32 30 30 20 n 0D		n: 1-30 characters
<b>SEND to emulate Remote</b>			
~XX140 10	7E 30 30 31 34 30 20 31 30 0D		Up
~XX140 11	7E 30 30 31 34 30 20 31 31 0D		Left
~XX140 12	7E 30 30 31 34 30 20 31 32 0D		Enter (for projection MENU)
~XX140 13	7E 30 30 31 34 30 20 31 33 0D		Right
~XX140 14	7E 30 30 31 34 30 20 31 34 0D		Down
~XX140 15	7E 30 30 31 34 30 20 31 35 0D		Keystone +
~XX140 16	7E 30 30 31 34 30 20 31 36 0D		Keystone -
~XX140 17	7E 30 30 31 34 30 20 31 37 0D		Volume -
~XX140 18	7E 30 30 31 34 30 20 31 38 0D		Volume +
~XX140 19	7E 30 30 31 34 30 20 31 39 0D		Brightness
~XX140 20	7E 30 30 31 34 30 20 32 30 0D		Menu
~XX140 21	7E 30 30 31 34 30 20 32 31 0D		Zoom

## SEND from projector automatically

232 ASCII Code	HEX Code	Function	Projector Return	Description
		System status	INFO	n : 0/1/2/3/4/6/7/8 = Standby/Warming/Cooling/Out of Range/ Lamp fail/Fan Lock/Over Temperature/ Lamp Hours Running Out

## READ from projector (telnet supported)

232 ASCII Code	HEX Code	Function	Projector Return	Description
~XX121 1	7E 30 30 31 32 31 20 31 0D	Input Source	OKn (Type A model) (Type B model)	n : 0/1/2/3/4/5 = None/VGA1/VGA2/S-Video/Video/HDMI n : 0/1/2/3/4 = None/VGA1/VGA2/Video/HDMI
~XX122 1	7E 30 30 31 32 32 20 31 0D	Software Version	OKdddd	dddd: FW version
~XX123 1	7E 30 30 31 32 33 20 31 0D	Display Mode	OKn	n : 0/1/2/3/4/5/6/7 = None/Presentation/Bright/Movie/sRGB/ User/Blackboard/3D n : 0/1 = Off/On
~XX124 1	7E 30 30 31 32 34 20 31 0D	Power State	OKn	
~XX125 1	7E 30 30 31 32 35 20 31 0D	Brightness	OKn	
~XX126 1	7E 30 30 31 32 36 20 31 0D	Contrast	OKn	
~XX127 1	7E 30 30 31 32 37 20 31 0D	Aspect Ratio	OKn	n : 0/1/2/3 = 4:3/16:9/Native/AUTO (XGA) n : 0/1/2/3/4/5 = 4:3/16:9/16:10/LBX/Native/AUTO (WXGA)
~XX128 1	7E 30 30 31 32 38 20 31 0D	Color Temperature	OKn	n : 0/1/2 = Warm/Medium/Cold
~XX129 1	7E 30 30 31 32 39 20 31 0D	Projection Mode	OKn	n : 0/1/2/3 = Front-Desktop/Rear-Desktop/Front-Ceiling/ Rear-Ceiling
~XX150 1	7E 30 30 31 35 30 31 0D	Information	OKabbbccddddd  (Type A model) (Type B model)	a : 0/1 = Off/On bbbb: LampHour cc: source 00/01/02/03/04/05 = None/VGA1/VGA2/S-Video/Video/HDMI 00/01/02/03/04 = None/VGA1/VGA2/Video/HDMI dddd: FW version e : Display mode 0/1/2/3/4/5/6/7 = None/Presentation/Bright/Movie/ sRGB/User/Blackboard/3D
~XX151 1	7E 30 30 31 35 31 20 31 0D	Model name	OKn	(Type A) n:1/2 = X305ST/W305ST (Type B) n:1/2 = X306ST/W306ST
~XX108 1	7E 30 30 31 30 38 20 31 0D	Lamp Hours	OKbbbb	bbbb: LampHour
~XX108 2	7E 30 30 31 30 38 20 31 0D	Cumulative Lamp Hours	OKbbbb	bbbb: (5 digits) Total Lamp Hours

## Потолочный монтаж

1. Используйте потолочное крепление компании Optoma, чтобы избежать повреждений проектора.
2. Если используется крепление стороннего производителя, убедитесь, что винты для крепления проектора отвечают следующим требованиям:

- ▶ Тип винта: M4\*3
- ▶ Максимальная длина шурупа: 11 мм
- ▶ Минимальная длина шурупа: 8 мм



❖ Обратите внимание: повреждение, вызванное не правильной установкой, приводит к аннулированию гарантии.



Предупреждение:

1. В случае приобретения потолочного крепления стороннего производителя, убедитесь в том, что выбраны винты правильного размера. Размер винтов может меняться в зависимости от толщины монтажной пластины.
2. Оставьте зазор не менее 10 см между потолком и нижней частью проектора.
3. Избегайте установки проектора около источников тепла.

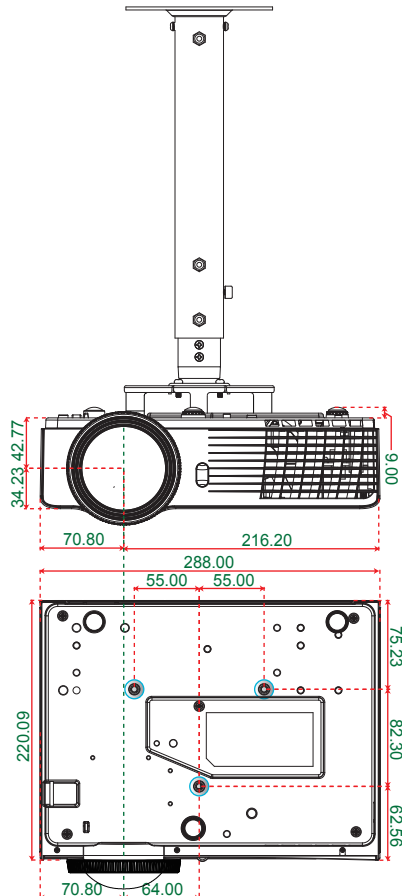

измерения: мм



Единица .....

## Офисы Optoma

*Для обслуживания или поддержки обращайтесь вближайший офис.*



### США

3178 Laurelview Ct.  
Fremont, CA 94538, USA  
[www.optomausa.com](http://www.optomausa.com)

 888-289-6786  
 510-897-8601  
 [services@optoma.com](mailto:services@optoma.com)



### Канада

3178 Laurelview Ct.  
Fremont, CA 94538, USA  
[www.optomausa.com](http://www.optomausa.com)

 888-289-6786  
 510-897-8601  
 [services@optoma.com](mailto:services@optoma.com)

### Латинская Америка

3178 Laurelview Ct.  
Fremont, CA 94538, USA  
[www.optomausa.com](http://www.optomausa.com)

 888-289-6786  
 510-897-8601  
 [services@optoma.com](mailto:services@optoma.com)



### Европа

42 Caxton Way, The Watford Business Park  
Watford, Hertfordshire,  
WD18 8QZ, UK  
[www.optoma.eu](http://www.optoma.eu)  
Сервисный центр, тел.: +44 (0)1923 691865

 +44 (0) 1923 691 800  
 +44 (0) 1923 691 888  
 [service@tsc-europe.com](mailto:service@tsc-europe.com)



### Бенелюкс В.В.

Randstad 22-123  
1316 BW Almere  
The Netherlands  
[www.optoma.nl](http://www.optoma.nl)

 +31 (0) 36 820 0253  
 +31 (0) 36 548 9052



### Франция

Bâtiment E  
81-83 avenue Edouard Vaillant  
92100 Boulogne Billancourt, France

 +33 1 41 46 12 20  
 +33 1 41 46 94 35  
 [savoptoma@optoma.fr](mailto:savoptoma@optoma.fr)



### Испания

C/ José Hierro,36 Of. 1C  
28522 Rivas VaciaMadrid,  
Spain

 +34 91 499 06 06  
 +34 91 670 08 32



## Германия

Wiesenstrasse 21 W  
D40549 Düsseldorf,  
Germany

 +49 (0) 211 506 6670  
 +49 (0) 211 506 66799  
 [info@optoma.de](mailto:info@optoma.de)

## Скандинавия



Lerpeveien 25  
3040 Drammen  
Norway

 +47 32 98 89 90  
 +47 32 98 89 99  
 [info@optoma.no](mailto:info@optoma.no)

PO.BOX 9515  
3038 Drammen  
Norway

## Корея

WOOMI TECH.CO.,LTD.  
4F,Minu Bldg.33-14, Kangnam-Ku,  
seoul,135-815, KOREA

 +82+2+34430004  
 +82+2+34430005



## Япония

東京都足立区綾瀬3-25-18  
株式会社オーエス  
コンタクトセンター:0120-380-495

 [info@os-worldwide.com](mailto:info@os-worldwide.com)  
[www.os-worldwide.com](http://www.os-worldwide.com)



## Тайвань

12F., No.215,Sec. 3, Beixin Rd.,  
Xindian Dist., New Taipei City 231,  
Taiwan, R.O.C.  
[www.optoma.com.tw](http://www.optoma.com.tw)

 +886-2-8911-8600  
 +886-2-8911-6550  
 [services@optoma.com.tw](mailto:services@optoma.com.tw)  
[asia.optoma.com](http://asia.optoma.com)



## Hong Kong

Unit A, 27/F Dragon Centre,  
79 Wing Hong Street,  
Cheung Sha Wan,  
Kowloon, Hong Kong

 +852-2396-8968  
 +852-2370-1222  
[www.optoma.com.hk](http://www.optoma.com.hk)

## Китай

5F, No. 1205, Kaixuan Rd.,  
Changning District  
Shanghai, 200052, China

 +86-21-62947376  
 +86-21-62947375  
[www.optoma.com.cn](http://www.optoma.com.cn)

## Положения и примечания относительно безопасности

*В этом приложении приведены основные положения, касающиеся проектора.*

### **Заявление FCC**

Это устройство протестировано и отвечает требованиям, предъявляемым к цифровым устройствам Класса В, согласно Части 15 правил FCC (Федеральной комиссии связи США). Эти ограничения разработаны для обеспечения рациональной защиты против вредных помех при установке в жилом помещении. Это устройство создает, использует и может излучать радиочастотную энергию и, если установлено и используется с нарушением инструкции, может негативно влиять на радиосвязь.

Тем не менее, не существует гарантии, что помехи не возникнут при определенном способе установки. В случае создания помех радио- или телеприема, что можно определить, включив и выключив устройство, пользователю следует устранить помехи, приняв следующие меры:

- Перенаправить или переместить приемную антенну.
- Повысить разобшение между оборудованием и приемником.
- Подключить оборудование в розетку с контуром, отличным от того, с которым соединен приемник.
- Обратится за помощью к поставщику или радио-/телеспециалисту.

### **Примечание. Экранированные кабели**

Все подключения к другим вычислительным устройствам должны осуществляться при помощи кабелей с защитным покрытием, чтобы отвечать требованиям FCC.

### **Внимание**

Изменения или трансформации, не одобренные производителем, могут лишить пользователя права, которое обеспечивается Федеральной комиссией связи, работать с этим устройством.



## Условия эксплуатации

Данное устройство отвечает требованиям Части 15 правил FCC. Эксплуатация допускается при следующих условиях:

1. Устройство не должно создавать вредных помех и
2. Устройство должно работать в условиях приемапомех, включая те помехи, которые могут привести к неправильной работе.

## Примечание. Для пользователей

### в Канаде

Это цифровое устройство Класса В отвечает требованиям принятого в Канаде стандарта ICES-003.

## Remarque à l'intention des utilisateurs canadiens

Cet appareil numérique de la classe B est conforme à la norme NMB-003 du Canada.

## Заявление о соответствии для стран ЕС

- Директива EMC 2004/108/ЕС (включая поправки)
- Директива по низковольтным устройствам 2006/95/ЕС
- Директива R & TTE 1999/5/ЕС (при наличии функциони радиочастот)

## Инструкции по утилизации



По истечению срока службы не выбрасывайте это электронное устройство с обычными отходами. Для сокращения загрязнения и обеспечения защиты окружающей среды отправьте его на переработку.