

Joie™

1/2/3(9-36kg)

bold™

booster

- GB Instruction Manual
- PT Manual de Instruções
- ES Manual de instruccione
- FR Manuel d'utilisateur
- NL Handleiding





Welcome to Joie™

Congratulations on becoming part of the Joie family! We are so excited to be part of your journey with your little one. While traveling with Joie bold™ booster you are using a high quality, fully certified safety Group 1/2/3 booster. This product is suitable for use with children weighing 9-36kg (approximately 9 months - 12 years). Please carefully read this manual and follow each step to ensure a comfortable ride and best protection for your child.

Please confirm

This booster is approved to UN ECE regulation 44, 04 series of amendments. This booster can be installed using a 3 point retractable adult seat belt approved to UN ECE regulation 16 or other equivalent standards.

Booster

! IMPORTANT: KEEP FOR FUTURE REFERENCE. PLEASE READ CAREFULLY.

Please keep the instruction manual in the storage compartment at the bottom of the booster as right figure.

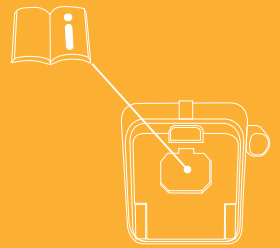

Parts List

Make sure all parts are available before assembly. If any part is missing, please contact local retailer. No tools are required for assembly.

- | | | | |
|---|-------------------------------|----|-----------------------|
| 1 | Head Support Adjustment Lever | 9 | Shoulder Strap |
| 2 | Head Support | 10 | Harness Buckle |
| 3 | Lower Back Support | 11 | Cupholder |
| 4 | Insert | 12 | Top Tether Strap |
| 5 | Adjustment Webbing | 13 | Tether Strap Adjuster |
| 6 | Recline Adjustment Button | 14 | Tether Hook |
| 7 | Isosafe Releasing Button | 15 | Pocket |
| 8 | Side Impact Shield | 16 | Isosafe Connector |
| | | 17 | ISOFIX Guides |

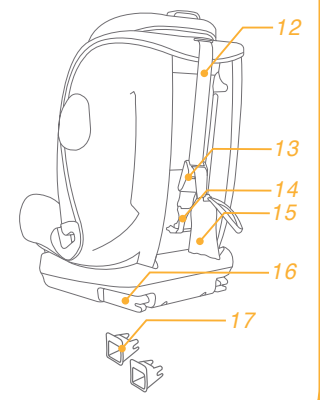
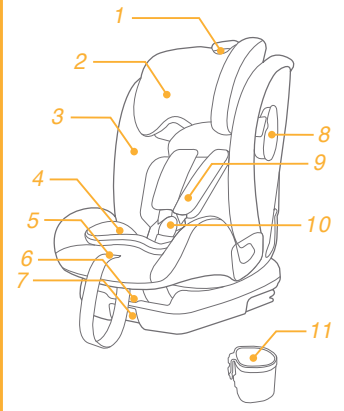

WARNING

- ! Do take care to locate and install the booster so that it is not liable to become trapped by a moveable seat or in a door of the vehicle.
- ! This booster is designed **ONLY** for child weighing 9-36kg (approximately 9 months – 12 years or under).
- ! Make sure that the straps holding the restraint to the vehicle should be tight and any straps restraining the child should be adjusted to the child's body. Check to make sure that the straps are not twisted.
- ! After your child is placed in this booster, the safety belt must be used correctly, and ensure that any lap strap is worn low down, so that the pelvis is firmly engaged.
- ! Replace the booster after an accident of any kind. An accident can cause unseen damage to the booster.
- ! **NEVER** use a booster if it has damaged or missing parts. **DO NOT** use a cut, frayed or damaged vehicle seat belt.

WARNING

- ! **NEVER** leave your child unattended with this booster.
- ! Failure to properly use this booster increases the risk of serious injury or death in a sharp turn, sudden stop or crash.
- ! **DO NOT** use this booster without the soft goods.
- ! The soft goods should not be replaced with any besides the ones recommended by the manufacturer, because the soft goods constitute an integral part of the booster performance.
- ! **DO NOT** use any load bearing contact points other than those described in the instructions and marked on the booster.
- ! **NEVER** leave luggage or other objects unsecured in a vehicle, they are liable to cause injuries in the event of a collision.
- ! **DO NOT** use in any configuration not shown in the instructions.

WARNING

- ! NEVER give this booster to someone else without also giving them this manual.
- ! NEVER leave a booster unsecured in your vehicle. An unsecured booster can be thrown around and may injure occupants in a sharp turn, sudden stop or crash. Remove it or make sure that it is securely belted in the vehicle.
- ! DO NOT modify your booster or use any accessories or parts supplied by other manufacturers.
- ! NEVER use a second-hand booster or a booster whose history you do not know.
- ! DO NOT face your booster toward the rear of the vehicle.
- ! To avoid burns, never put hot liquids in your booster's cupholder.
- ! DO NOT have your child in swaddled clothes when using this booster in forward facing mode, because this may prevent your child from being properly and securely fastened by the shoulder harnesses and the harnesses between thighs.

WARNING

- ! The booster can become very hot if left in the sun. Contact with these parts can burn your child's skin. Always touch the surface of any metal or plastic parts before putting your child in the booster.
- ! According to accident statistics, children are safer when properly restrained in rear vehicle seating positions, rather than front seating positions. For a vehicle with a front passenger air bag, refer to your vehicle owner's manual as well as these instructions for a booster installation.

Emergency

In case of emergency or accidents, it is most important to have your child taken care of with first aid and medical treatment immediately.

Product Information

Read all the instructions in this manual before using this product. If in doubt, consult either the booster manufacturer or the retailer.

1. This booster is a 'Semi-Universal' child restraint. It is approved to UN ECE regulation 44, 04 series of amendments for general use in vehicles fitted with ISOFIX anchorages systems.
2. Seat positions in other cars may also be suitable to accept the booster. Please refer to our vehicle fitting list (on-product as well as online at our website).

Product	Bold
Suitable for	Child weighing 9-36kg (approximately 9 months – 12 years)
Mass Group	Group 1/2/3
Materials	Plastics, metal, fabrics
Patent No.	Patents pending

Choose the Installation Mode

Child's Weight	Installation Mode	Installation	Reference Age	Recline Position	Reference Images
9-18kg	forward facing mode		Approx 9 months to 4 years	Position 1-3	2 + 3 + Top Tether
15-25kg ECE R44.04	forward facing mode		Approx 3 years to 7 years	Position 1-3	2 + 3 + Top Tether
		or 			
22-36kg	forward facing mode		Approx 6 years to 12 years	Position 1-3	2 + 3 + Top Tether

Concerns on Installation

see images 1 - 4

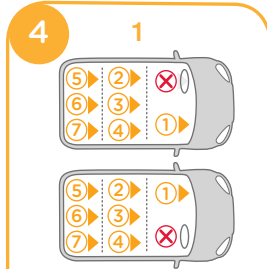
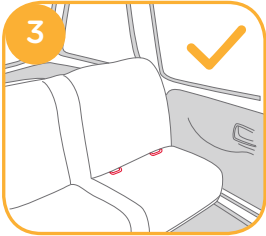
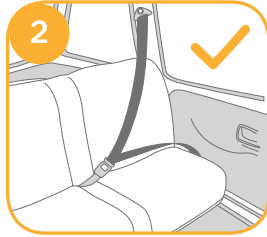
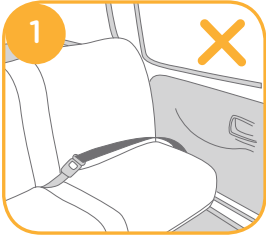

Check provided car fitting list for approved seats for booster seats for attachment.

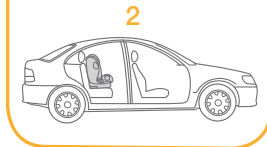

Use Cupholder

see images 5

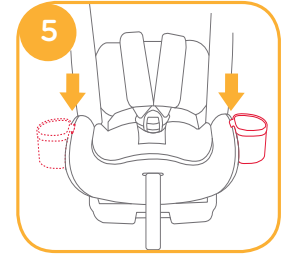

Height Adjustment - for Head Support

see images 6

1. Please adjust the head support to proper height according to the child's height.
 2. Squeeze the head support adjustment lever, meanwhile pull up or push down the head support until it snaps into one of the 10 positions.
- ! Before adjusting the head support height have your child lean forward slightly.

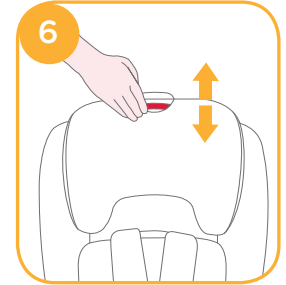

Recline Adjustment

see images 7 - 8

1. Squeeze the recline adjustment button 7, to adjust the booster to the proper position. The recline angles are shown as 8
2. There are 3 recline positions for forward facing mode.

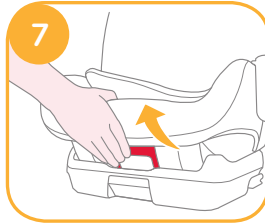

Use Side Impact Shield

see images 9 - 10

- ! Make sure to open the side impact protection shield for more side impact safety. 9 The side impact shield opposite the vehicle door can be closed to allow more seating space.

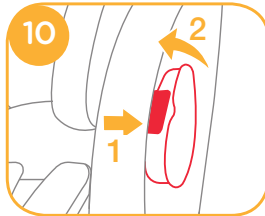
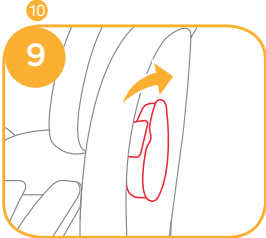

Use Insert

see images 11

- ! Please use the insert to support the child if the child's shoulders are lower than the headrest's bottom edge.

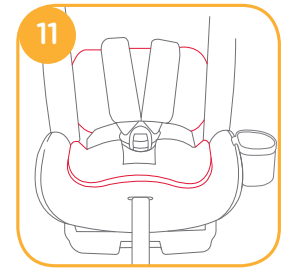

Use Top Tether

see images 12 - 17

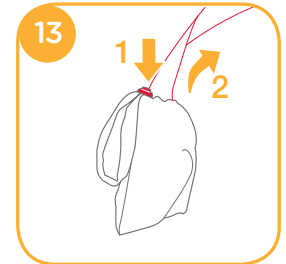
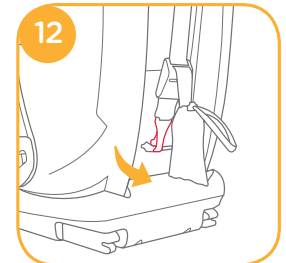

1. To extend top tether for use, press button on tether adjuster and pull to lengthen. **14**

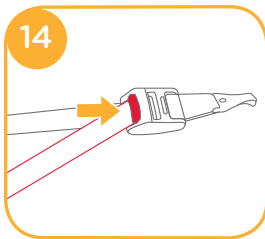

2. Connect the tether hook securely to the anchorage fitting. **15**

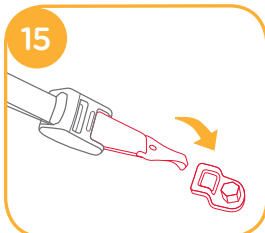

! Use top tether for installation if vehicle is equipped with a tether anchorage fitting and vehicle requirements are met (see vehicle owner's manual).

! When not in use, top tether must be properly stored. To make sure the top tether is properly stored away, remove any slack in strap to avoid the top tether swinging around when the vehicle is in progress. **16 17**

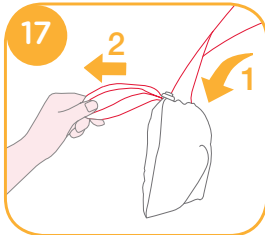
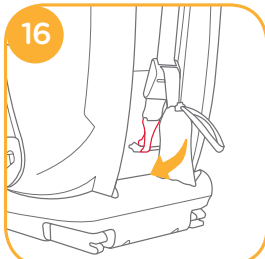

Use Isosafe System

see images **18 - 24**

1. If required attach the plastic guides onto the vehicle ISOFIX bars **18**

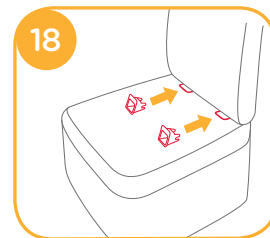

2. Extend the Isosafe connectors by depressing on the release button **19** whilst pulling on the connector **20**

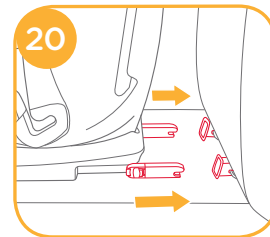
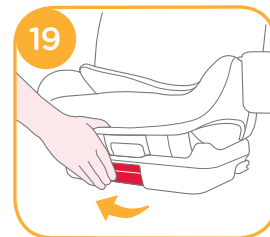

! Make sure that both Isosafe connectors are securely attached to their ISOFIX anchor points. The colors of the indicators on both Isosafe connectors should be completely green. 21

! Press the Isosafe connectors button 19 and push the base back against the vehicle seat until tight.

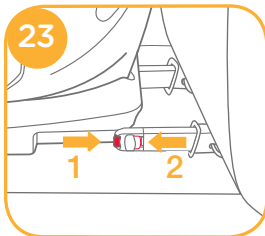
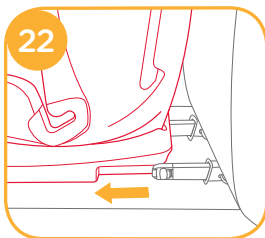
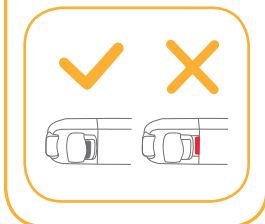
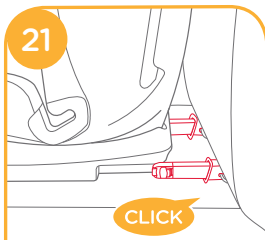

Removing the base

1. To remove base from the vehicle press the release button 19 and pull the base back from the seat. 22

2. Then press 23-1 and pull back on the Isosafe connector 23-2

3. For transporting base, press Isosafe connectors button 19 and move back Isosafe connector so it is folded completely. 24

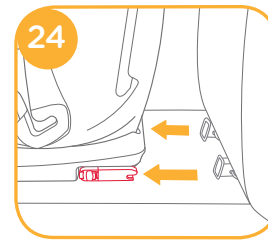

GROUP 1 (9-18kg) & GROUP 2 (15-25kg)

With Isosafe system + 3-point-belt + top tether + harness buckle

see images 25 - 29

1. Press the webbing adjustment button, while pulling out the shoulder harnesses to the proper length. 25



2. Press the red button to disengage the buckle. 26

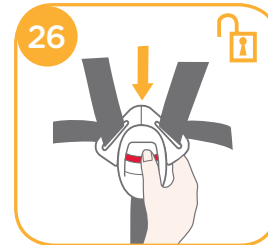

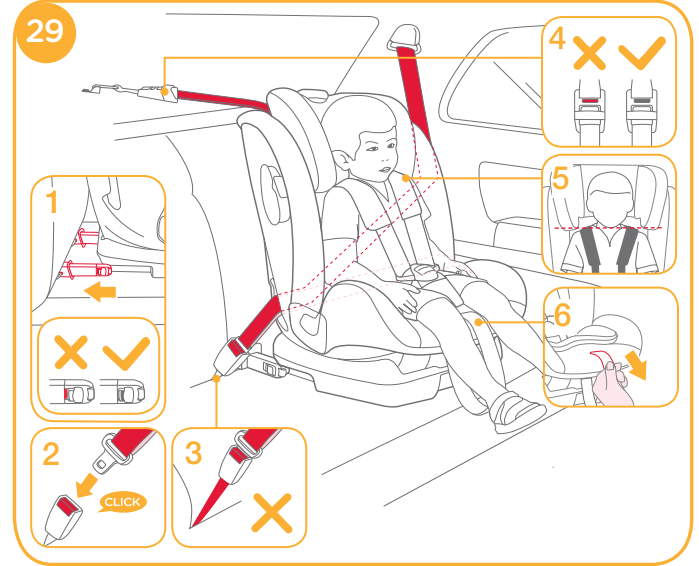
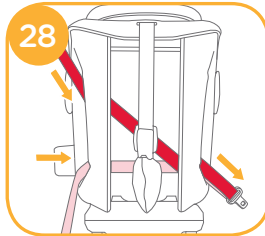
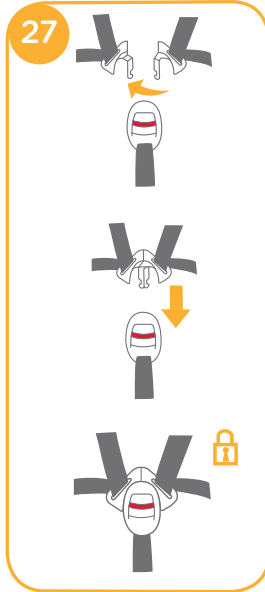

3. Make sure that both Isosafe connectors are securely attached to their ISOFIX anchor points. The colors of the indicators on both Isosafe connectors should be completely green. 29-1
4. The booster can not be used if the vehicle safety belt buckle (female buckle end) is too long to anchor the booster securely. 29-2&29-3
5. Make sure that tether hook are securely attached to the anchorage fitting. The colors of the indicators on tether strap adjuster should be completely green. 29-4
6. To ensure the correct head support height is obtained, the bottom of the headrest **MUST** be even with the top of child's shoulders as shown in 29-5

7. Pull down the adjustment webbing and adjust it to the proper length so that your child is snugly secured. Make sure the space between the child and the shoulder harness is about the thickness of one hand. 29-6

GROUP 2 (15-25kg) & GROUP 3 (22-36kg)

With Isosafe system + 3-point-belt + top tether

see images 30 - 38

- ! Store the shoulder strap cover, crotch belt cover, buckle and harness straps in a safe place.

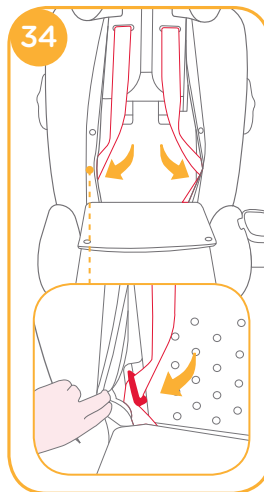
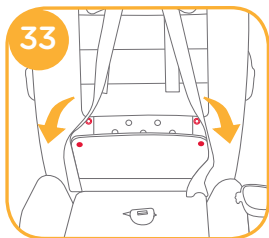
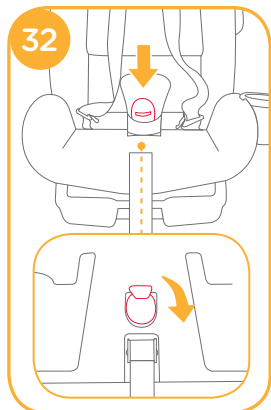
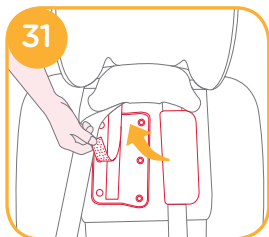
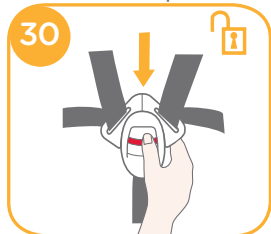

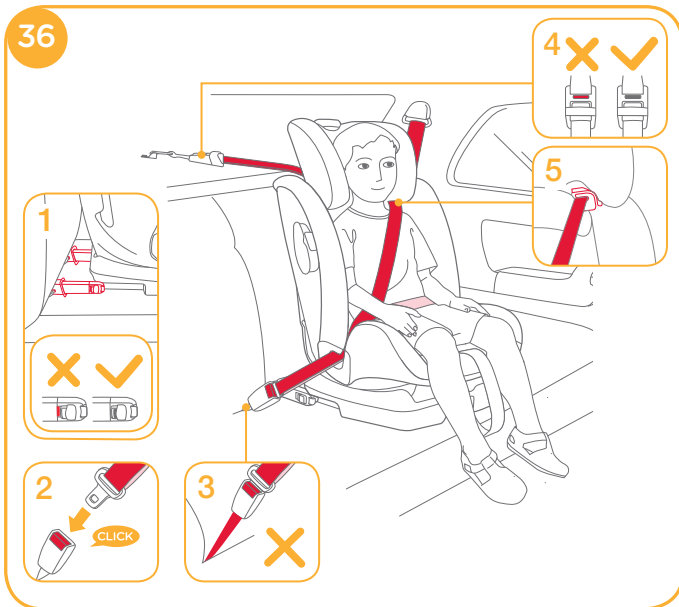

1. Make sure that both Isosafe connectors are securely attached to their ISOFIX anchor points. The colors of the indicators on both Isosafe connectors should be completely green. 36-1
2. The booster can not be used if the vehicle safety belt buckle (female buckle end) is too long to anchor the booster securely. 36-2&36-3
3. Make sure that tether hook are securely attached to the anchorage fitting. The colors of the indicators on tether strap adjuster should be completely green. 36-4

4. Position shoulder belt through the shoulder belt guide shown in 36-5



5. It is very important to ensure that any lap strap is worn low down, so that the pelvis is firmly engaged. The booster is shown as 36
6. To ensure the correct head support height is obtained, the bottom of the headrest **MUST** be even with the top of child's shoulders as shown in 37 and the shoulder belt must be positioned in the red zone as shown in 38

Detach Soft Goods

see images 39 - 43

- ! Please refer 30 - 35 to remove shoulder strap cover, crotch belt cover, buckle and harness straps, and keep them properly.
- ! To refit the seat pad simply reverse the steps above.

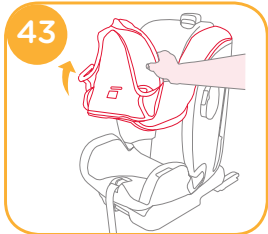
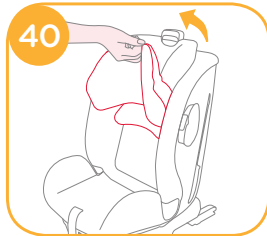
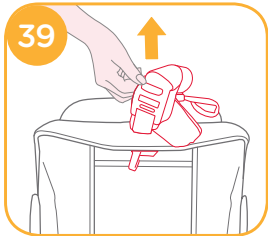

Care and Maintenance

- ! Please wash the soft goods and inner padding with cold water under 30°C.
- ! Do not iron the soft goods.
- ! Do not bleach or dry clean the soft goods.
- ! Do not use undiluted neutral detergent, gasoline or other organic solvent to wash the booster. It may cause damage to the booster.
- ! Do not twist the soft goods and inner padding to dry with great force. It may leave the soft goods and inner padding with wrinkles.
- ! Please hang dry the soft goods and inner padding in the shade.
- ! Please remove the booster from the vehicle seat if not in use for a long period of time. Put the booster in a cool, dry place and somewhere your child cannot access it.



PT

Bem-vindo a Joie™

Parabéns por fazer parte da família Joie! É um prazer fazer parte da sua viagem com seu filho/sua filha. Durante a viagem com a série de reforços Joie bold™ você está usando um reforço do grupo de segurança 1/2/3 auxiliar de alta qualidade, totalmente certificado. Este produto é indicado para uso infantil de crianças com peso de 9-36 kg (aproximadamente entre 9 meses - 12 anos). Leia atentamente este manual e siga cada passo para uma viagem confortável e a melhor proteção para seu filho/sua filha.

Confirmar

Este reforço é aprovado pelo regulamento UN ECE 44, série 04 de alterações. Este reforço pode ser instalado usando um cinto de segurança de 3 pontos retrátil para adultos, aprovado pelo regulamento UNECE 16 ou outros regulamentos equivalentes.

Aumento

! IMPORTANTE: GUARDE PARA REFERÊNCIA FUTURA. LEIA COM ATENÇÃO.

Guarde o manual de instruções no compartimento de armazenamento na parte inferior do reforço como na figura à direita.

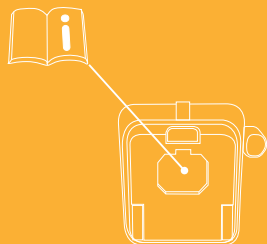

Lista de Peças

Certifique-se de que todas as peças estão disponíveis antes da montagem. Se alguma peça estiver faltando, entre em contato com o representante local. Não são necessárias ferramentas para a montagem.

- | | |
|--|---------------------|
| 1 Suporte de cabeça Alavanca de ajuste | 10 Fivela do Cinto |
| 2 Suporte de cabeça | 11 Suporte de copo |
| 3 Suporte inferior das costas | 12 Tira superior |
| 4 Encaixe | 13 Ajuste de tiras |
| 5 Rede de ajuste | 14 Gancho de tiras |
| 6 Ajuste de Inclinação Botão | 15 Bolso |
| 7 Botão de Liberação Isosafe | 16 Conector Isosafe |
| 8 Proteção de impacto lateral | 17 Guias ISOFIX |
| 9 Cinto de ombro | |

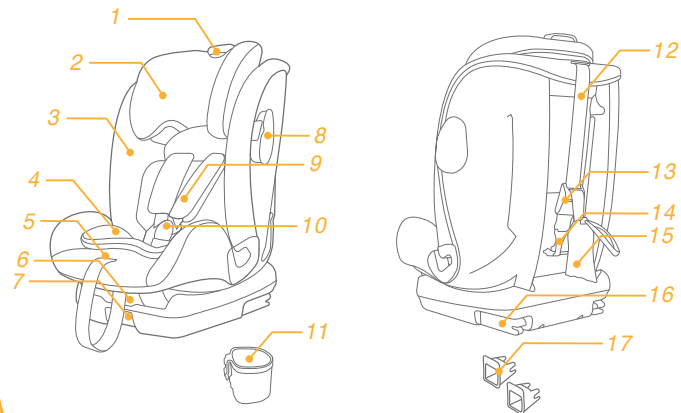

ALERTA

- ! Tenha cuidado ao localizar e instalar o reforço de modo que não fique preso por um assento móvel ou na porta do veículo.
- ! Este reforço é indicado APENAS para crianças com 9-36 kg (aproximadamente 9 meses-12 anos de idade ou abaixo).
- ! Assegure que qualquer tira segurando a cadeirinha no veículo deve ser apertada, qualquer cinto retendo a criança deve ser ajustado ao corpo da criança. Verifique se que os cintos não estão torcidos.
- ! Depois de colocar seu filho neste reforço, o cinto de criança deve ser utilizado corretamente para garantir que qualquer correia de colo seja usada para baixo de modo que a pelvis fique firmemente presa.
- ! Substitua o reforço após um acidente de qualquer tipo. Um acidente pode causar danos invisíveis ao reforço.
- ! NÃO utilize um reforço se houver peças danificadas ou perdidas. NÃO use um cinto de segurança cortado, desgastado ou danificado.

ALERTA

- ! Nunca deixe a criança sem vigilância com este reforço.
- ! Não usar corretamente este reforço, aumenta o risco de lesões graves ou morte em uma curva acentuada, parada súbita ou acidente.
- ! NÃO utilize este reforço sem as partes macias.
- ! As partes macias não devem ser substituídas por qualquer uma além daquelas recomendadas pelo fabricante, pois as partes macias constituem uma parte integral do desempenho do reforço.
- ! NÃO utilize qualquer pontos de contato de sustentação de carga além dos descritos nas instruções e marcados no reforço.
- ! NUNCA deixe bagagem ou outros objetos não seguros em um veículo para evitar provocar ferimentos em caso de colisão.
- ! NÃO utilize em qualquer configuração que não seja a mostrada nas instruções.

ALERTA

- ! NUNCA deixe um reforço solto em seu veículo. Um reforço solto pode ser jogado aleatoriamente ao redor e ferir os ocupantes em uma curva acen- tuada, parada súbita ou acidente. Remova-o ou certifique-se de que está bem preso com o cinto no veículo.
- ! NÃO modifique o seu reforço ou use acessórios ou peças fornecidas por outros fabricantes.
- ! NUNCA use um reforço de segunda mão ou cujo histórico seja desconhecido.
- ! NÃO coloque o reforço voltado para a parte traseira do veículo.
- ! Para evitar queimaduras, nunca coloque líquidos quentes no suporte para copos do seu reforço.
- ! NÃO deixe seu filho em roupas enroladas quando usar este reforço voltado para frente, pois isso pode impedir que seu filho seja correta e firme- mente preso pela correia de ombro e entre as coxas.

ALERTA

- ! NUNCA passe este reforço para outra pessoa sem antes também fornecer este manual.
- ! De acordo com as estatísticas de acidentes, as crianças estão mais seguras se sentar com segu- rança no banco de trás do veículo, ao invés de sentar-se no no banco da frente. Para um veículo com airbag frontal, consulte o manual do propri- etário do veículo e as instruções para a instalação do reforço.
- ! O reforço pode se tornar muito quente se for mantido sob temperatura elevada. O contato com essas peças pode queimar a pele do seu filho. Toque sempre na superfície de qualquer metal ou peças de plástico antes de colocar seu filho no reforço.

Emergência

Em caso de emergência ou acidentes, é importante aplicar primeiros-socorros ao seu filho e buscar tratamento médico imediatamente.





Informações do Produto

Leia todas as instruções deste manual antes de utilizar o produto. Se tiver dúvida, consulte o fabricante ou o vendedor do reforço.

1. Este é um reforço de segurança infantil 'Semi-Universal'. É aprovado pela Regulamentação ECE 44, 04 e séries de emendas, para o uso geral em veículos com sistemas de ancoragem ISOFIX.
2. As posições do banco em outros carros também podem ser adequadas para aceitar este reforço para crianças. Por favor, consulte nossa lista de modelos de veículo (no produto bem como online em nosso site).

Produto Reforço	Bold
Adequado para	Criança pesando 9-36kg (aproximadamente 9 meses - 12 ano)
Grupo de Massa	Grupos 1/2/3
Materiais	Plásticos, metais, tecidos
Patente n°.	Patente pendente

Seleção do Modo de Instalação

Peço da Criança	Modo de Instalação	Instalação	Idade de Referência	Posição Reclinada	Imagem de referência
9-18kg	Modo virado para frente		Aprox 9 meses a 4 anos	Posição 1-3	2 + 3 + Amarração Superior
ECE R44.04 15-25kg	Modo virado para frente		Aprox 3 a 7anos	Posição 1-3	2 + 3 + Amarração Superior
	Modo virado para trás				
22-36kg	Modo virado para frente		Aprox 6 a 12 anos	Posição 1-3	2 + 3 + Amarração Superior

Observar ao instalar

ver imagens 1 - 4

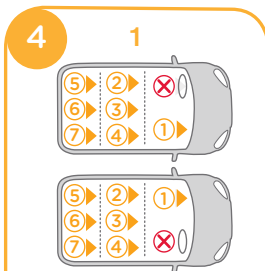
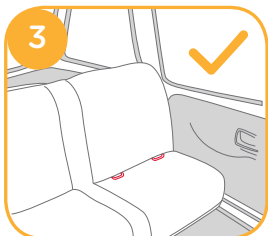
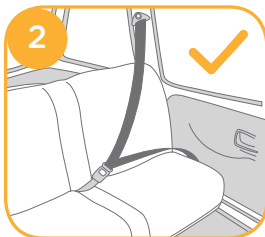
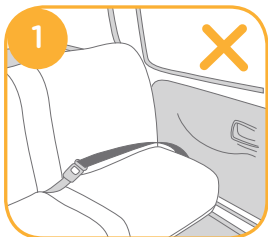

Verifique a lista fornecida por lugares aprovados para fixação do reforço.

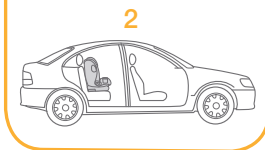

Use o Porta Copos

ver imagens 5

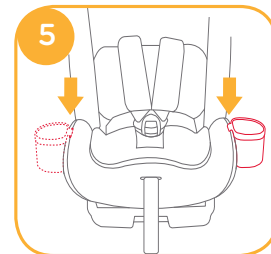

Ajuste de altura - Suporte para cabeça

ver imagens 6

1. Ajuste o suporte de cabeça na altura apropriada de acordo com a altura da criança.
2. Aperte a alavanca de ajuste do suporte de cabeça ao puxar ou empurrar o suporte de cabeça até que se encaixe em uma das 10 posições.

! Antes de ajustar a altura do apoio de cabeça, coloque seu filho inclinado ligeiramente para a frente.

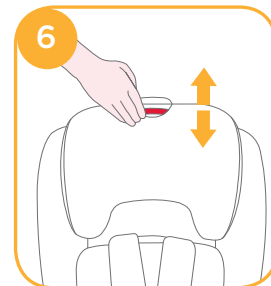

Ajuste de Inclinação

ver imagens 7 - 8

1. Aperte a tecla de ajuste do encosto 7, para ajustar o reforço para a posição apropriada. Os ângulos de inclinação são mostrados como 8
2. Existem 3 posições reclinadas para modo virado de frente.

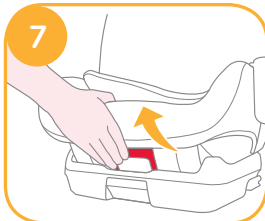

Proteção de Impacto Lateral

ver imagens 9 - 10

- ! Certifique-se de abrir a proteção de impacto lateral para mais segurança contra impacto lateral. 9 A proteção contra impacto lateral em frente à porta de veículo pode ser fechada para permitir mais espaço de sentar. 10

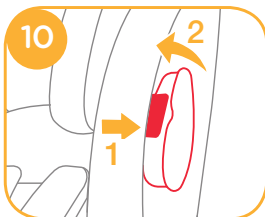
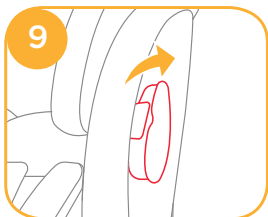

Use o Encaixe

ver imagens 11

- ! Utilize o encaixe para suportar a criança se os ombros da criança forem menores do que a borda inferior do encosto.

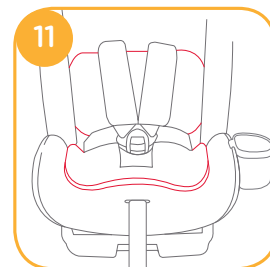

Use a Amarração Superior

ver imagens 12 - 17

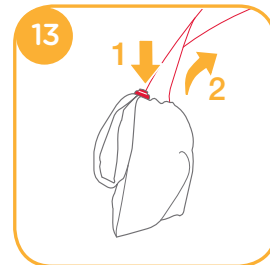
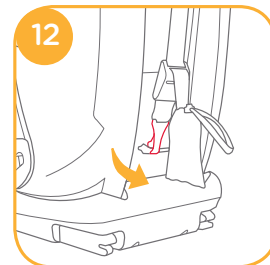

1. Para estender a tira superior para uso, pressione o botão no Ajustador de Tira e puxe para alongar. **14**

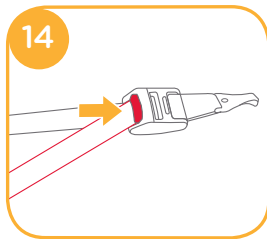

2. Conecte de forma segura o gancho do cabo para o encaixe de fixação. **15**

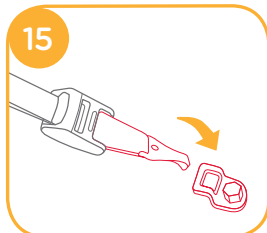

! USE a Tira Superior para instalação no modo da criança, se o veículo estiver equipado com um encaixe de fixação de tira e os requisitos do veículo forem atendidos (consulte o manual do veículo).

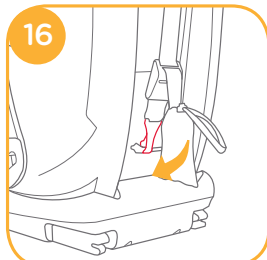

! Quando não estiver em uso, a tira superior deve ser armazenada corretamente. Para ter certeza de que a fixação da parte superior está devidamente armazenada, remova qualquer folga na tira de fixação da parte superior para evitar balançar quando o veículo estiver em movimento. **16 17**

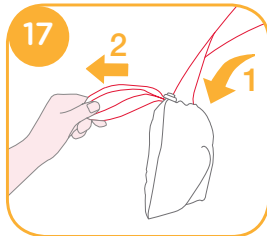

Use o Sistema Isosafe

ver imagens **18 - 24**

1. Se for necessário anexe as guias de plástico nas barras ISOFIX do veículo. **18**

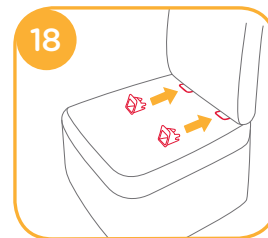

2. Estenda os conectores Isosafe pressionando o botão de liberação **19** enquanto puxa o conector **20**

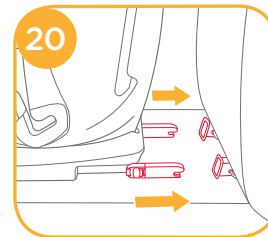
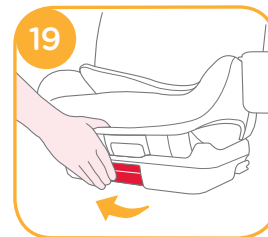

! Certifique-se de que ambos os conectores Isosafe estão firmemente conectados aos seus pontos de fixação ISOFIX. As cores dos indicadores em ambos os conectores Isosafe devem ser completamente verdes. ²¹

! Pressione o botão dos conectores Isosafe ¹⁹ e empurre contra o assento do veículo até apertar.

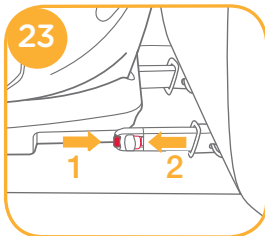
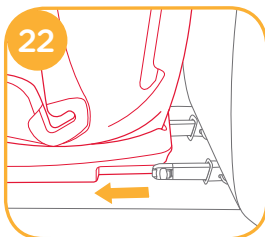
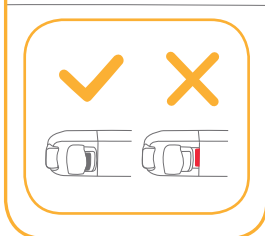
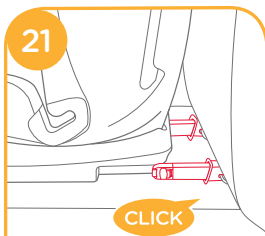

3. Para base de transporte. Pressione os conectores Isosafe ¹⁹ e retorne o conector de Trava para que seja dobrado completamente. ²⁴

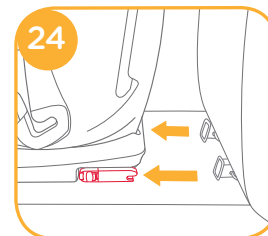

Groupe 1 (9-18 kg) et groupe 2 (15-25 kg)
Com sistema Isosafe de cinto de +3 pontos + amarração superior + suporte de cintos

ver imagens ²⁵ - ²⁹

1. Pressione o botão ajustador de rede, enquanto empurra a faixa de ombro no comprimento desejado. ²⁵



2. Pressione o botão vermelho para soltar a fivela. ²⁶

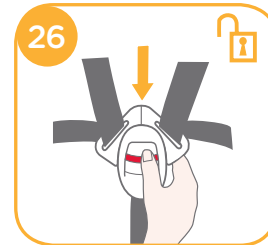

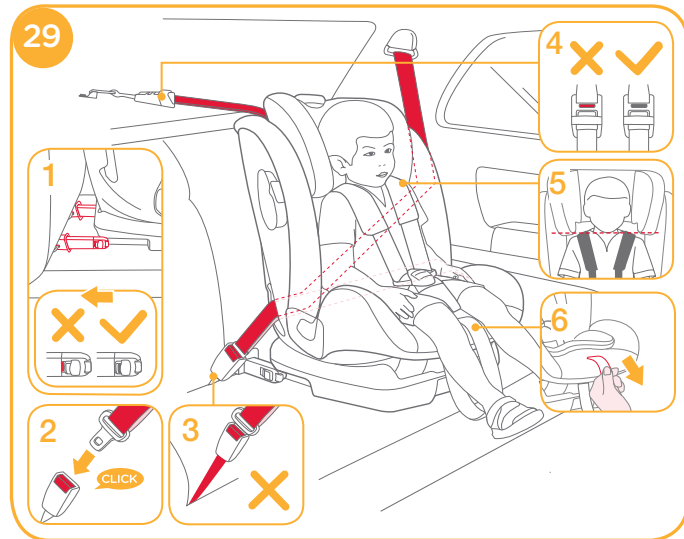
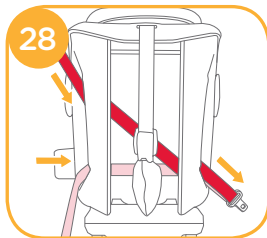
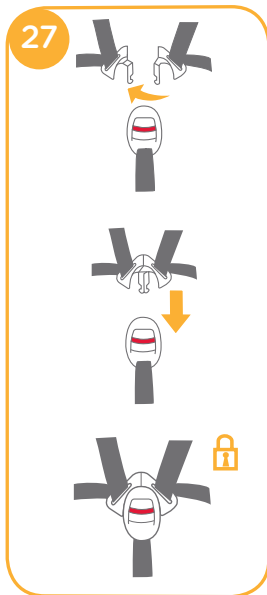

3. Certifique-se de que ambos os conectores Isosafe estão firmemente conectados aos seus pontos de fixação ISOFIX. As cores dos indicadores em ambos os conectores Isosafe devem ser completamente verdes. 29-1
4. O reforço não pode ser usado se a fivela do cinto de segurança do veículo (extremidade fêmea da fivela) for muito longo para ancorar a base com segurança. 29-2&29-3
5. Certifique-se de que esse gancho de tira está unido firmemente ao encaixe de fixação. As cores dos indicadores no ajuste de tira deve ser completamente verdes. 29-4
6. Para garantir que a altura apoio correta da cabeça é obtida, a parte inferior do encosto de cabeça deve ser a mesma que o topo dos ombros da criança, como mostrado na 29-5

7. Puxe a rede de ajuste e a ajuste no comprimento apropriado de forma que seu filho esteja apropriadamente preso. Certifique-se de que o espaço entre a criança e a faixa de ombro é de aproximadamente a espessura de uma mão. 29-6

Groupe 2 (15-25 kg) et groupe 3 (22-36 kg)
Com sistema Isofix + cinto de 3 pontos + amarração superior

ver imagens 30 - 35

- ! Guarde a capa da correia de ombro, fivela/capa da correia de coxa e correias de arnês em um lugar seguro.

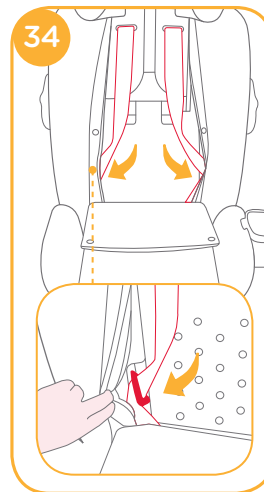
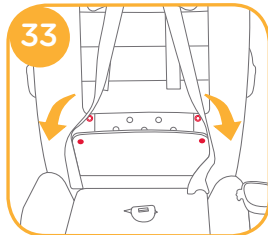
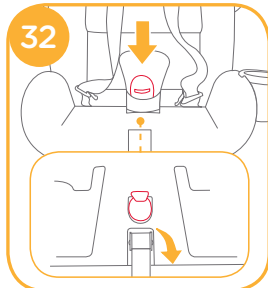
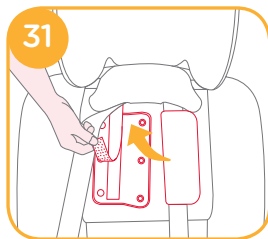
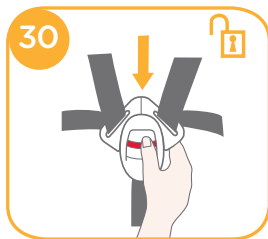

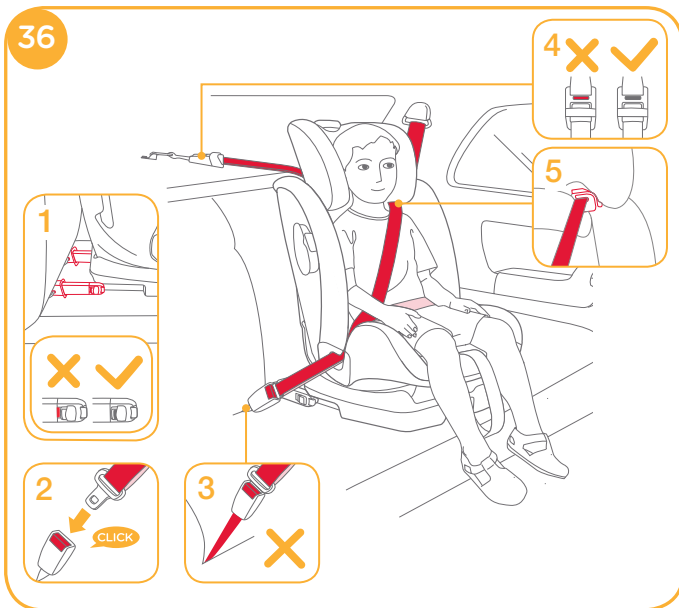

1. Certifique-se de que ambos os conectores Isofix estão firmemente conectados aos seus pontos de fixação ISOFIX. As cores dos indicadores em ambos os conectores Isofix devem ser completamente verdes. 36-1
2. O reforço não pode ser usado se a fivela do cinto de segurança do veículo (extremidade fêmea da fivela) for muito longo para ancorar a base com segurança. 36-2&36-3
3. Certifique-se de que esse gancho de tira está unido firmemente ao encaixe de fixação. As cores dos indicadores no ajuste de tira deve ser completamente verdes. 36-4

4. Posicione o cinto de ombro através da guia de cinto de ombro mostrada em 36-5



5. É muito importante garantir que qualquer correia de colo seja usada embaixo, de modo que a pélvis fique presa firmemente. O reforço é exibido em 36
6. Para garantir que a altura apoio correta da cabeça é obtida, a parte inferior do encosto de cabeça deve ser a mesma que o topo dos ombros da criança, como mostrado na 37 e o cinto de ombro deve estar posicionado na zona vermelha coimo exibido em 38

Separar as partes macias

ver imagens 39 - 43

! Consulte 30 - 35 para remover a capa da correia do ombro, fivela/capa da correia de coxas e correia do arnês e mantenhaos corretamente.

! Para voltar a colocar a almofada do assento simplesmente inverta os passos acima.

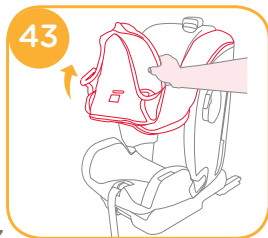
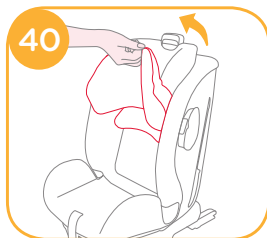
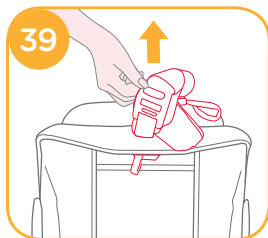

Cuidado e Manutenção

- ! Lave as partes macias e acolchoado interno com água fria abaixo de 30°C.
- ! Não passe as partes macias.
- ! Não aplique água sanitária ou lavagem a seco nas partes macias.
- ! Não use detergente neutro não diluído, gasolina ou outro solvente orgânico para lavar o reforço. Isso poderá causar danos ao reforço.
- ! Não retorça as partes macias e acolchoado interior para secar com grande força. Poderá deixar as partes macias e acolchoado interior com rugas.
- ! Pendure as partes macias e acolchoado interior para secar à sombra.
- ! Retire o reforço do assento do veículo se ele não for utilizado durante um longo período. Coloque o reforço em um local seco e fresco e em algum lugar onde seu filho não pode acessá-lo.



ES

Bienvenido a Joie™

¡Enhorabuena por haberse unido a la familia de Joie! Estamos encantados de formar parte de su viaje y del de su pequeño. Cuando viaje con el asiento elevador de la serie bold™ de Joie, estará utilizando un asiento de alta calidad, seguro y totalmente certificado de Grupo 1/2/3. Este producto es adecuado para niños con un peso de entre 9 y 36 kg (aproximadamente con una edad de 9 meses a 12 años). Lea detenidamente este manual y siga cada paso para garantizar que su bebé viaje cómodamente y esté protegido de la mejor manera posible.

Por favor, confirme lo siguiente:

Este asiento elevador está aprobado por la serie de enmiendas de la Norma Europea UN ECE 44. 04. Este asiento elevador puede instalarse utilizando un cinturón retráctil para adultos de 3 puntos de sujeción aprobado por la norma 16 de UN ECE u otro estándar equivalente.

Asiento elevador

¡ IMPORTANTE: GUARDE ESTE MANUAL PARA FUTURAS CONSULTAS. LEA DETENIDAMENTE.

Guarde el manual de instrucciones en el compartimento de almacenamiento de la parte inferior del asiento elevador como se muestra en la figura que aparece a la derecha.

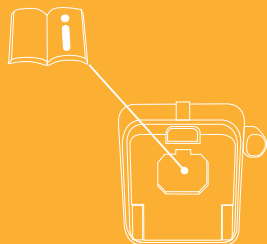

Lista de piezas

Asegúrese de que están disponibles todas las piezas antes de montar el producto. Si falta alguna pieza, póngase en contacto con su proveedor local. No se necesita ninguna herramienta para el montaje.

- | | |
|--|------------------------------------|
| 1 Reposacabezas Palanca de ajuste | 10 Hebilla del arnés |
| 2 Reposacabezas | 11 Sujetavaso |
| 3 Soporte del respaldo inferior | 12 Correa de fijación superior |
| 4 Accesorio | 13 Ajustador de correa de fijación |
| 5 Cincha de ajuste | 14 Gancho de correa |
| 6 Botón de ajuste de la inclinación | 15 Bolsillo |
| 7 Botón de liberación Isosafe | 16 Conector Isosafe |
| 8 Placa de protección contra impacto lateral | 17 Guías ISOFIX |
| 9 Correa de los hombros | |

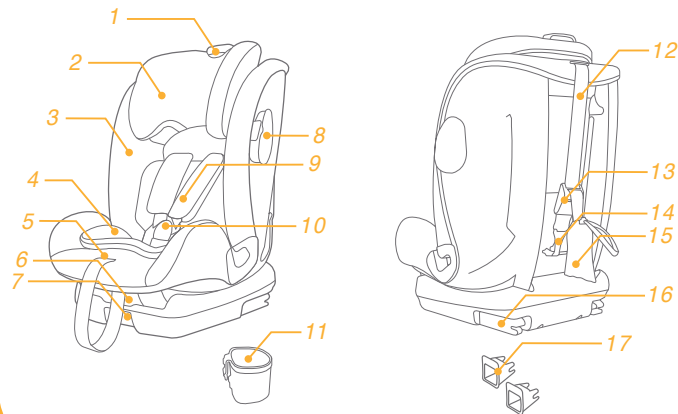

ADVERTENCIA

- ! Tenga cuidado para ubicar e instalar el asiento elevador de forma que no pueda quedar enganchado por un asiento movable o una puerta del vehículo.
- ! Este asiento elevador está diseñado para que lo utilicen ÚNICAMENTE niños con un peso de entre 9 y 36 kg (aproximadamente con una edad de 9 meses a 12 años o menores de esta edad).
- ! Asegúrese de que las correas que fijan el dispositivo de sujeción al vehículo estén apretadas, mientras que las correas que sujetan al niño deben ajustarse a su cuerpo. Preste atención que las correas no estén retorcidas.
- ! Una vez colocado el niño en este asiento elevador, deberá utilizar correctamente el cinturón de seguridad y asegurarse de que ninguna correa de seguridad quede demasiado baja, de forma que la pelvis quede firmemente sujeta.
- ! Sustituya el asiento elevador después de que se haya producido cualquier tipo de accidente. Un accidente puede provocar daños en el asiento elevador que no se pueden ver a simple vista.

ADVERTENCIA

- ! NUNCA deje a su hijo sin supervisión en este asiento elevador.
- ! Si no utiliza de forma adecuada este asiento elevador, aumentará el riesgo de sufrir graves lesiones o, incluso, la muerte en curvas pronunciadas, frenazos o colisiones.
- ! NO utilice este asiento elevador sin el acolchado.
- ! El acolchado no deberá sustituirse por uno que no esté recomendado por el fabricante, ya que el acolchado constituye una parte esencial del funcionamiento del asiento.
- ! NO utilice ningún punto de contacto de soporte de carga distinto a los que se describen en las instrucciones y aparecen en el asiento elevador.
- ! NUNCA deje equipaje u otros objetos sueltos dentro de un vehículo, ya que podrían provocar lesiones en caso de colisión.
- ! NO utilice ninguna configuración que no se especifique en estas instrucciones.

ADVERTENCIA

- ! NUNCA deje un asiento elevador sin fijarlo de forma segura al vehículo. Un asiento que no esté sujeto puede ser lanzado por los aires y dañar a los ocupantes en curvas pronunciadas, frenazos o colisiones. Sáquelo o asegúrese de que está firmemente sujeto con el cinturón del vehículo.
- ! NO modifique el asiento elevador ni utilice accesorios o piezas suministradas por otros fabricantes.
- ! NUNCA utilice un asiento elevador de segunda mano o uno del que desconozca su procedencia.
- ! NO coloque el asiento elevador orientado hacia la parte trasera del vehículo.
- ! Para evitar quemaduras, nunca coloque líquidos calientes en el sujetavaso del asiento elevador.
- ! NO coloque a su hijo en pañales cuando utilice este asiento elevador orientado hacia adelante; ya que podría provocar que la sujeción del niño, mediante los arneses de los hombros y los muslos, no sea firme y segura.
- ! El asiento elevador puede alcanzar temperaturas muy elevadas si queda expuesto a la luz solar. El contacto con dichas piezas puede quemar la piel de su hijo. Toque siempre la superficie de cualquier pieza de plástico o metal antes de colocar a su hijo dentro del asiento elevador.

ADVERTENCIA

- ! NUNCA utilice un asiento elevador si está dañado o si falta alguna de sus piezas. NO utilice un cinturón de asiento de vehículo que esté dañado, desgastado o cortado.
- ! NUNCA entregue este asiento elevador a otra persona sin entregarle también este manual.
- ! Según las estadísticas de accidentes, los niños están más seguros cuando están sujetos de forma adecuada en los asientos traseros de los vehículos, en lugar de en los asientos delanteros. Para un vehículo con un airbag delantero para el copiloto, consulte el manual de propietario de su vehículo, además de estas instrucciones, para instalar un asiento elevador.

Emergencia

En caso de emergencia o accidente, es muy importante que su hijo reciba primeros auxilios y tratamiento médico de inmediato.





Información del producto

Lea todas las instrucciones incluidas en este manual antes de utilizar este producto. En caso de duda, consulte al fabricante del asiento elevador o al distribuidor.

1. Este asiento elevador es un dispositivo de sujeción para niños "Semiuniversal". Está aprobado por la serie de enmiendas de la Norma Europea UN ECE 44. 04 para el uso general en vehículos equipados con sistemas de sujeción ISOFIX.
2. Las posiciones de sentado en otros coches también pueden ser adecuadas para colocar el asiento elevador. Consulte la lista que le proporcionamos sobre la colocación en vehículos (disponible con el producto y también online en nuestro sitio web).

Producto	Bold
Apto para	Niños con un peso de entre 9 y 36 kg (aproximadamente de 9 meses a 12 años de edad)
Grupo de masa	Grupo 1/2/3
Materiales	Plástico, metal, tela
Patente n.º	Pendiente de patente

Elegir el modo de instalación

Peso del niño	Modo de instalación	Instalación	Edad de referencia	Posición de inclinación	Imágenes de referencia
9-18kg	Modo orientado hacia adelante		Aprox. de 9 meses a 4 años	Posición: 1-3	2 + 3 + correa superior
ECE R44.04 15-25kg	Modo orientado hacia adelante		Aprox. de 3 a 7 años	Posición: 1-3	2 + 3 + correa superior
					
22-36kg	Modo orientado hacia adelante		Aprox. de 6 a 12 años	Posición: 1-3	2 + 3 + correa superior

Consideraciones acerca de la instalación

Consulte las imágenes 1 - 4

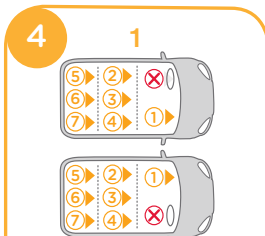
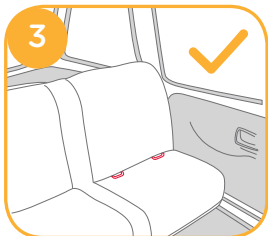
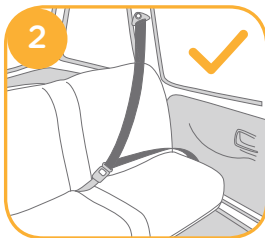
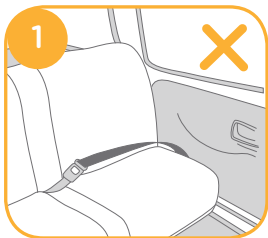

Consulte la lista que le proporcionamos sobre la colocación en vehículos de los asientos aprobados para colocar el asiento elevador.



Uso del sujetavasos

Consulte las imágenes 5

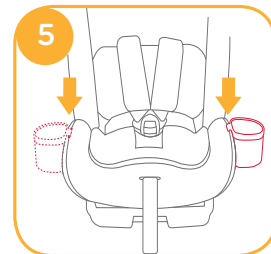

Ajuste de la altura para el reposacabezas

Consulte la imagen 6

1. Ajuste el reposacabezas de forma que la altura sea la correcta, según la altura del niño.
 2. Presione la palanca de ajuste del reposacabezas, al mismo tiempo que empuja hacia arriba o hacia abajo el reposacabezas hasta que quede fijado en una de las 10 posiciones.
- ! Antes de ajustar la altura del reposacabezas, coloque al niño ligeramente hacia adelante.

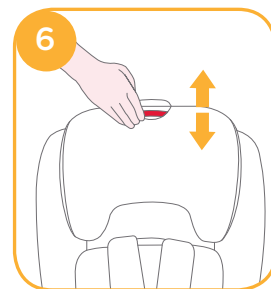

Ajuste de la inclinación

Consulte las imágenes 7 - 8

1. Presione el botón de ajuste de la inclinación 7, para ajustar el asiento elevador hasta que la posición sea la adecuada. Los ángulos de inclinación son los indicados en la imagen 8
2. En modo orientado hacia adelante, el asiento tiene 3 posiciones de inclinación.

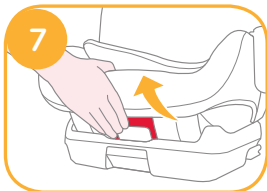

Uso de la placa de protección contra impacto lateral

Consulte las imágenes 9 - 10

- ! Asegúrese de que abre la placa de protección contra impactos laterales para conseguir una mayor seguridad contra impactos laterales. 9 La placa de protección contra impactos laterales opuesta a la puerta del vehículo se puede cerrar para disponer de más espacio para sentarse 10

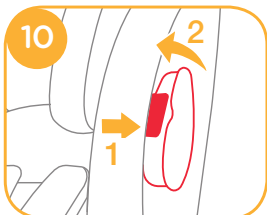
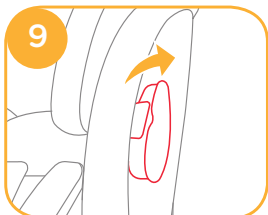

Uso del accesorio

Consulte las imágenes 11

- ! Utilice el accesorio para niños pequeños para sujetar al niño si los hombros de éste quedan por debajo del borde inferior del reposacabezas.

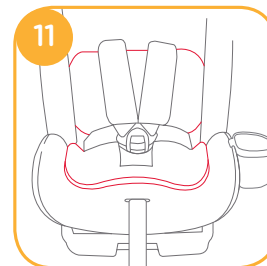

Uso de la correa superior

Consulte las imágenes 12 - 17

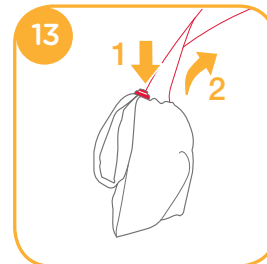
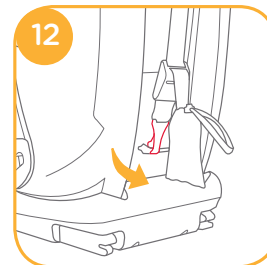

1. Para extraer la correa superior, presione el botón del ajustador de la correa y tire de ella. **14**

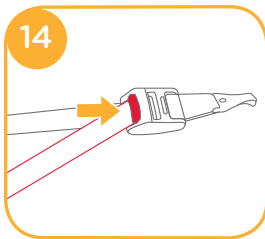

2. Conecte el gancho de la correa con seguridad al anclaje. **15**

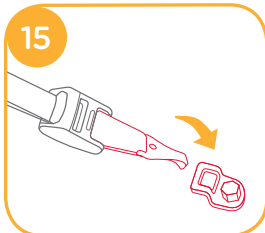

! Use la correa superior para la instalación si el vehículo está equipado con anclaje de correa y el vehículo cumple con los requisitos necesarios (consulte el manual del usuario del vehículo).

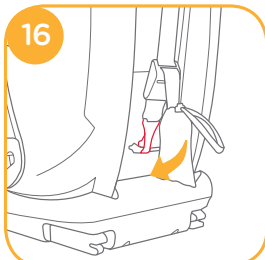

! Almacene correctamente la correa superior cuando no la utilice. Para asegurarse de que la correa superior esté correctamente guardada, elimine la holgura de la correa para evitar que se balancee cuando el vehículo esté en marcha. **16 17**

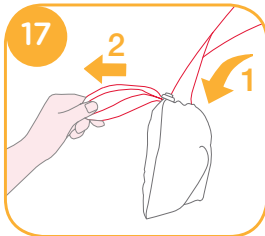

Utilizar el sistema Isosafe

Consulte las imágenes **18 - 24**

1. Si es necesario, acople las guías de plástico en las barras ISOFIX del vehículo. **18**

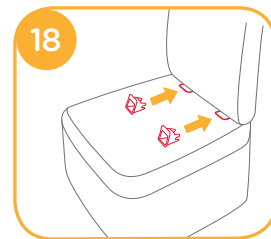

2. Extienda los conectores Isosafe pulsando el botón de desbloqueo **19** mientras tira del conector **20**

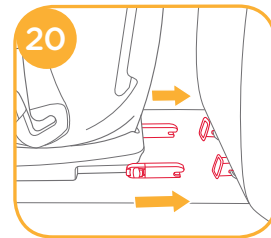
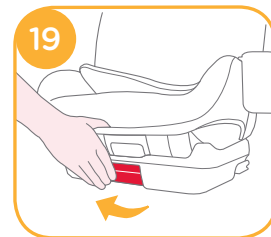

! Asegúrese de que ambos conectores Isosafe queden firmemente sujetos a sus puntos de anclaje ISOFIX. Los colores de los indicadores de ambos conectores Isosafe deberán aparecer completamente en verde ²¹

! Pulse el botón de los conectores Isosafe ¹⁹ y empuje la base hacia atrás contra el asiento del vehículo hasta que quede sujeta.

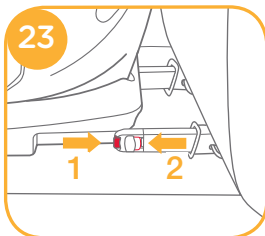
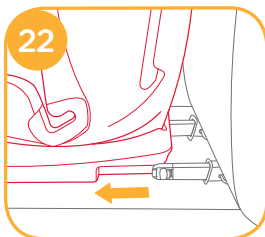
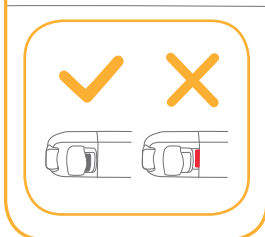
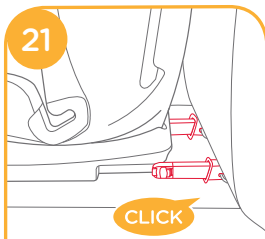

3. Para transportar la base. Presione el botón de los conectores Isosafe ¹⁹ y mueva el conector Isosafe hacia atrás de forma que se pliegue completamente. ²⁴

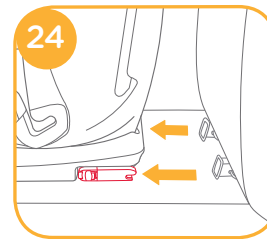

Grupo 1 (9-18 kg) y grupo 2 (15-25 kg)
Con el sistema Isosafe + cinturón de 3 puntos + correa superior + hebilla de arnés

Consulte las imágenes ²⁵ - ²⁹

1. Presione el botón de ajuste de la cincha y tire al mismo tiempo de los arneses de los hombros hasta que la longitud sea la adecuada. ²⁵



2. Presione el botón rojo para soltar la hebilla. ²⁶

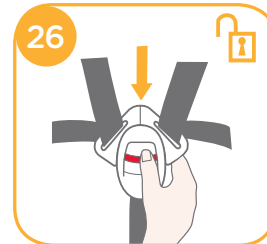

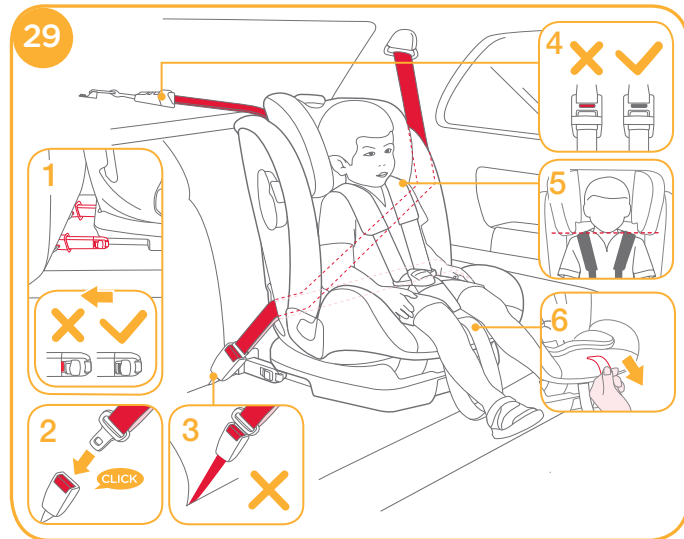
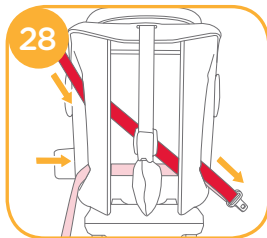
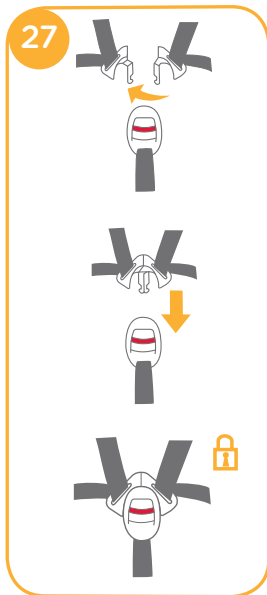

3. Asegúrese de que ambos conectores Isosafe queden firmemente sujetos a sus puntos de anclaje ISOFIX. Los colores de los indicadores de ambos conectores Isosafe deberán aparecer completamente en verde. 29-1
4. El asiento elevador no puede utilizarse si la hebilla de seguridad del vehículo (extremo hembra de la hebilla) es demasiado larga para anclar con seguridad el asiento elevador. 29-2&29-3
5. Asegúrese de que el gancho de la correa esté bien fijado al anclaje. Los indicadores del ajustador de la correa superior deben ser de color completamente verde. 29-4
6. Para asegurarse de que la altura del reposacabezas es correcta, la parte inferior del reposacabezas DEBE llegar hasta la parte superior de los hombros del niño, tal y como se indica en la imagen. 29-5

7. Empuje hacia abajo la cincha de ajuste y ajústela de forma que la longitud sea la adecuada para garantizar que su hijo quede sujeto cómodamente. Asegúrese de que el espacio entre el niño y el arnés de los hombros sea el del grosor de una mano más o menos. 29-6

Grupo 2 (15-25 kg) y grupo 3 (22-36 kg)

Con el sistema Isosafe + cinturón de 3 puntos + correa superior

Consulte las imágenes 30 - 38

- ! Guarde el protector de la correa para los hombros, el protector de la correa para la pelvis/hebilla y las correas del arnés en un lugar seguro.

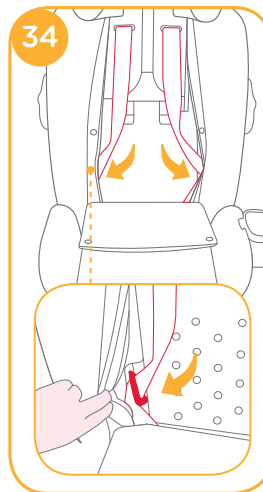
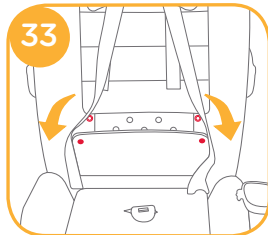
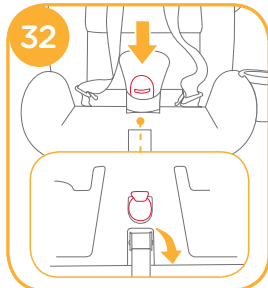
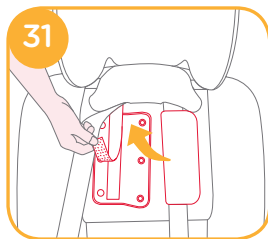
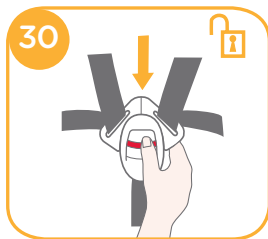

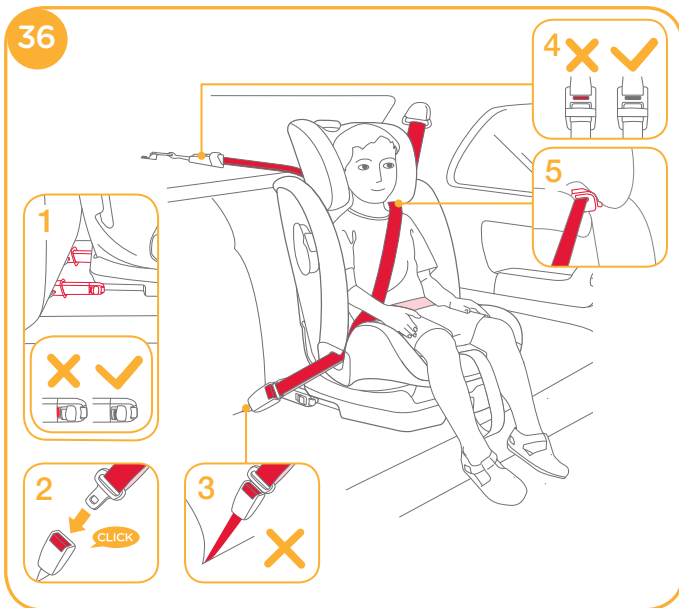

1. Asegúrese de que ambos conectores Isosafe queden firmemente sujetos a sus puntos de anclaje ISOFIX. Los colores de los indicadores de ambos conectores Isosafe deberán aparecer completamente en verde. 36-1
2. El asiento elevador no puede utilizarse si la hebilla de seguridad del vehículo (extremo hembra de la hebilla) es demasiado larga para anclar con seguridad el asiento elevador. 36-2&36-3
3. Asegúrese de que el gancho de la correa esté bien fijado al anclaje. Los indicadores del ajustador de la correa superior deben ser de color completamente verde. 36-4

4. Pase el cinturón de los hombros a través de la guía del cinturón de los hombros como se indica en la imagen 36-5



5. Es muy importante que se asegure de que ninguna correa de seguridad quede demasiado baja, de forma que la pelvis quede firmemente sujeta. El aspecto del asiento elevador será el de la imagen 36
6. Para asegurarse de que la altura del reposacabezas es correcta, la parte inferior del reposacabezas DEBE llegar hasta la parte superior de los hombros del niño, tal y como se indica en la imagen 37 y el cinturón de los hombros debe estar colocado en la zona roja, como se muestra en la imagen 38

Desmontar el acolchado

Consulte las imágenes 39 - 43

- ! Consulte las imágenes 30 - 35 para quitar el protector de la correa para los hombros, el protector de la correa para la pelvis/hebillas y las correas del arnés, y guárdelos de forma adecuada.
- ! Para volver a colocar el acolchado del asiento, simplemente repita los pasos anteriores a la inversa.

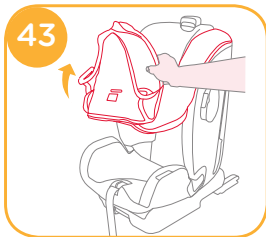
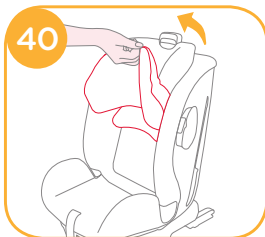
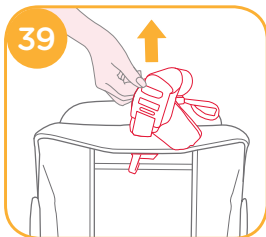

Cuidados y mantenimiento

- ! Lave el acolchado y el cojín interior con agua fría a menos de 30 °C.
- ! No planche el acolchado.
- ! No limpie en seco ni utilice lejía para lavar el acolchado.
- ! No utilice detergentes neutros sin diluir, gasolina u otros disolventes orgánicos para limpiar el asiento. Si lo hace, podría dañar el asiento.
- ! No retuerza con demasiada fuerza el acolchado ni el cojín interior cuando los seque. Podrían quedar arrugas en el acolchado y el cojín interior.
- ! Deje secar el acolchado y el cojín interior en un lugar alejado de la luz directa del sol.
- ! Retire este asiento elevador del asiento del vehículo cuando no vaya a utilizarlo durante un periodo prolongado de tiempo. Coloque el asiento elevador en un lugar fresco y seco donde su hijo no pueda acceder a él.



FR Joie™ vous souhaite la bienvenue

Nous vous félicitons d'avoir rejoint la famille Joie ! Nous sommes très heureux de pouvoir faire partie de votre voyage avec votre petit. En voyageant avec un réhausseur Joie bold™ vous utilisez un réhausseur groupe 1/2/3 de haute qualité et à la sécurité entièrement certifiée. Ce produit est adapté à une utilisation avec des enfants de 9 à 36 kg (environ entre 9 mois et 12 ans). Veuillez lire ce manuel et suivre chaque étape pour assurer le confort et la meilleure protection possible pour votre enfant.

Veillez confirmer

Ce réhausseur est approuvé par la série d'amendements 44, 04 de la réglementation UN ECE. Ce réhausseur peut être installé en utilisant une ceinture de sécurité pour adulte à 3 points homologuée selon le règlement UN ECE n° 16 ou d'autres normes équivalentes.

Réhausseur

! IMPORTANT : À CONSERVER POUR TOUTE CONSULTATION ULTÉRIEURE. À LIRE ATTENTIVEMENT.

Veillez garder le manuel d'instructions dans le compartiment de rangement en bas du réhausseur, comme indiqué dans la figure à droite.

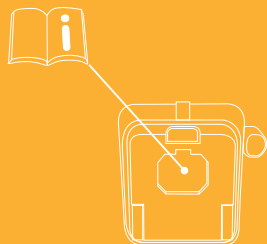

Liste des pièces

Assurez-vous que toutes les pièces sont présentes avant le montage. Si une pièce est manquante, contactez votre revendeur local. Le montage ne nécessite aucun outil.

- | | |
|--|---|
| 1 Levier de réglage du support de tête | 10 Boucle du harnais |
| 2 Support de tête | 11 Porte-gobelet |
| 3 Support de bas de dos | 12 Sangle d'attache supérieure |
| 4 Insert | 13 Dispositif de réglage de la sangle d'attache |
| 5 Sangle de réglage | 14 Crochet de la sangle d'attache |
| 6 Bouton de réglage de l'inclinaison | 15 Poche |
| 7 Bouton de déverrouillage Isosafe | 16 Connecteur Isosafe |
| 8 Protecteur d'impact latéral | 17 Guides ISOFIX |
| 9 Sangle pour épaules | |

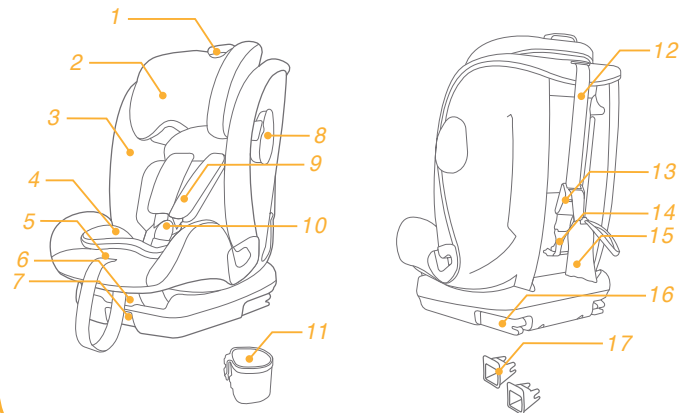

AVERTISSEMENT

- ! Prenez soin de choisir l'emplacement et d'installer le réhausseur de sorte qu'il ne soit pas susceptible de se coincer sous un siège ou dans une porte du véhicule.
- ! Ce réhausseur est conçu **UNIQUEMENT** pour les enfants de 9 à 36 kg (environ entre 9 et 12 ans ou moins).
- ! Assurez-vous que les sangles qui maintiennent le dispositif de retenue dans le véhicule soient serrées et que les sangles qui retiennent l'enfant soient ajustées au corps de l'enfant. Vérifiez pour vous assurer que les sangles ne sont pas entortillées.
- ! Une fois votre enfant placé dans ce siège réhausseur, la ceinture de sécurité doit être utilisée correctement, en vérifiant que les lanières à la taille sont bien placées en bas, afin que le bassin soit bien engagé.
- ! Remplacez le réhausseur après un accident, quel qu'il soit. Un accident peut causer des dommages invisibles au réhausseur.

AVERTISSEMENT

- ! Ne laissez **JAMAIS** votre enfant sans surveillance avec ce réhausseur.
- ! Une mauvaise utilisation de ce réhausseur peut augmenter le risque de blessures graves ou la mort dans le cas d'un virage serré, d'un arrêt brusque ou d'une collision.
- ! **NE PAS** utiliser ce réhausseur sans les parties souples.
- ! Les pièces souples ne doivent pas être remplacées avec d'autres n'étant pas recommandées par le fabricant, car les pièces souples font intégralement partie des performances du réhausseur.
- ! **NE PAS** utiliser des points de contact avec charge autres que ceux décrits dans les instructions et marqués sur le réhausseur.
- ! Ne laissez **JAMAIS** des bagages ou d'autres objets non attachés dans un véhicule, ils sont susceptibles de causer des blessures dans le cas d'une collision.
- ! **NE PAS** utiliser toute autre configuration autre que celles décrites dans les instructions.

AVERTISSEMENT

- ! Ne laissez JAMAIS un réhausseur non attaché dans votre véhicule. Un siège réhausseur non attaché peut être projeté et peut blesser les occupants dans le cas d'un virage serré, d'un arrêt brusque ou d'une collision. Retirez-le ou assurez-vous qu'il est bien attaché dans le véhicule.
- ! NE PAS modifier votre réhausseur ou utiliser des pièces ou des accessoires fournis par d'autres fabricants.
- ! Ne JAMAIS utiliser un réhausseur d'occasion ou un réhausseur dont vous ne connaissez pas l'origine.
- ! NE PAS installer le réhausseur faisant face à l'arrière de votre véhicule.
- ! Pour éviter les brûlures, ne mettez jamais de liquides chauds dans le porte-gobelet de votre réhausseur.
- ! NE mettez PAS de vêtements trop serrés à votre enfant lors de l'utilisation de ce réhausseur en mode face à la route, car cela pourrait empêcher votre enfant d'être correctement attaché par le harnais pour épaules et le harnais au niveau des cuisses.

AVERTISSEMENT

- ! NE JAMAIS utiliser un réhausseur s'il comporte des pièces endommagées ou manquantes. NE PAS utiliser une ceinture de sécurité du véhicule si elle est endommagée, coupée ou effilochée.
- ! Ne donnez JAMAIS ce réhausseur à quelqu'un d'autre sans aussi donner ce manuel.
- ! Selon les statistiques d'accidents, les enfants sont plus en sécurité s'ils sont retenus sur les sièges arrière du véhicule, plutôt que les sièges avant. Pour un véhicule avec un airbag de passager avant, reportez-vous au manuel du propriétaire de votre véhicule ainsi que les instructions pour l'installation d'un réhausseur.
- ! Le réhausseur peut devenir très chaud s'il est laissé en plein soleil. Tout contact avec ces parties chaudes peut brûler la peau de votre enfant. Touchez toujours les surfaces en métal ou en plastique avant de mettre votre enfant dans le réhausseur.

Urgence

En cas d'urgence ou d'accident, il est très important que votre enfant soit immédiatement pris en charge par les premiers secours et des soins médicaux.





Informations sur le produit

Lisez toutes les instructions de ce manuel avant d'utiliser ce produit. En cas de doute, veuillez consulter le fabricant du réhausseur ou le magasin.

1. Ce réhausseur est un dispositif de retenue "semi-universel". Il est approuvé par la série d'amendements 44, 04 de la réglementation UN ECE pour une utilisation générale dans des véhicules équipés de systèmes d'ancrage ISOFIX.
2. Les positions des sièges dans d'autres voitures peuvent également être adaptées au réhausseur. Veuillez consulter notre liste de véhicules compatibles (se trouvant sur le produit, ainsi qu'en ligne sur notre site web).

Produit	Bold
Convient aux	Enfants entre 9-36kg (environ 9 mois – 12 ans)
Groupe de masse	Groupe 1/2/3
Matières	Plastique, métal, tissu
N° de brevet	Brevets en attente

Choix du mode d'installation

Poids de l'enfant	Mode d'installatio	Installation	Âge de référence	Position inclinée	Images de référence
9-18kg	Mode orienté vers l'avant		Environ 9 mois à 4 ans	Position 1-3	2 + 3 + Sangle d'attache supérieure
ECE R44.04 15-25kg	Mode orienté vers l'avant		Environ 3 à 7 ans	Position 1-3	2 + 3 + Sangle d'attache supérieure
					
22-36kg	Mode orienté vers l'avant		Environ 6 à 12 ans	Position 1-3	2 + 3 + Sangle d'attache supérieure

Remarques sur l'installation

voir images 1 - 4

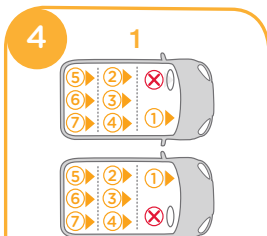
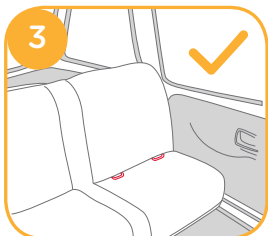
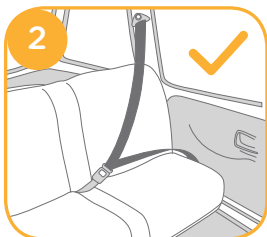
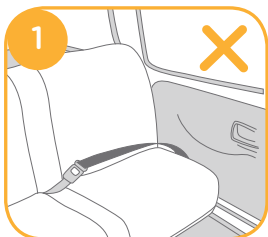

Vérifiez la liste de véhicules compatibles fournie pour les sièges homologués pour la fixation du réhausseur.



Utilisation du porte-gobelet

voir images 5

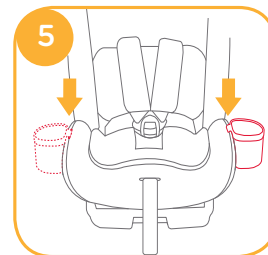

églage de la hauteur - pour support de tête

voir images 6

1. Veuillez ajuster le support de tête à la bonne hauteur selon la taille de votre enfant.
2. Appuyez sur le levier d'ajustement du support de tête tout en soulevant ou poussant le support pour le positionner sur l'une des 10 positions.

! Avant de régler la hauteur du support de tête, penchez légèrement votre enfant en avant.

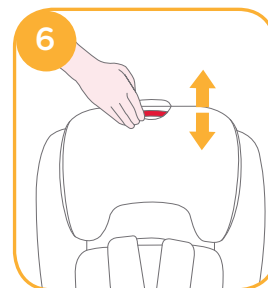

Réglage de l'inclinaison

voir images 7 - 8

1. Appuyez sur le bouton d'ajustement de l'inclinaison 7, pour ajuster le réhausseur dans la bonne position. Les angles d'inclinaison sont illustrés en 8
2. Il y a 3 positions d'inclinaison pour le mode face à la route.

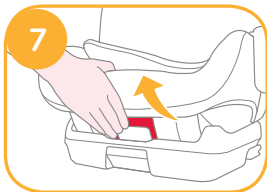

Utilisation des absorbeurs de chocs latéraux

voir images 9 - 10

- ! Assurez-vous d'ouvrir l'élément de protection latérale pour davantage de sécurité en cas de choc latéral. 9 L'élément de protection latérale contre la porte du véhicule peut être fermé pour obtenir davantage d'espace d'assise. 10

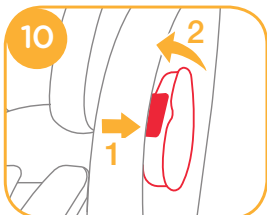
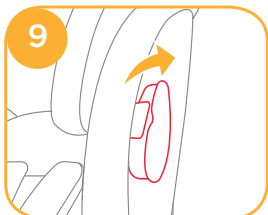

Utilisation de l'insert

voir images 11

- ! Veuillez utiliser l'insert pour soutenir l'enfant si les épaules de l'enfant sont au-dessous du bord inférieur de l'appui-tête.

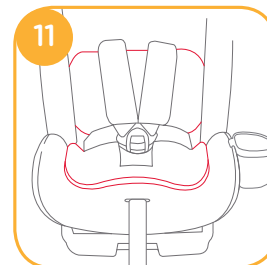

Utilisation de la sangle d'attache supérieure

voir images 12 - 17

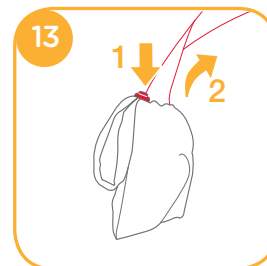
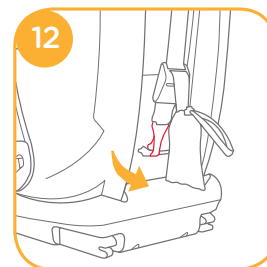

1. Pour déployer la sangle d'attache supérieure et l'utiliser, appuyez sur son bouton de réglage et tirez pour la déployer. ¹⁴

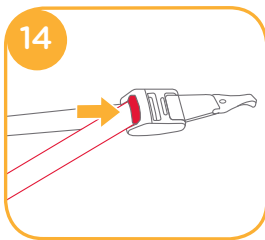

2. Connectez le crochet de la sangle d'attache solidement au système d'ancrage. ¹⁵

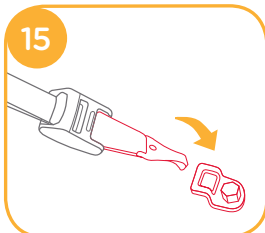

! Utilisez la sangle d'attache supérieure pour l'installation si le véhicule est équipé d'un système d'ancrage de sangle d'attache et les exigences d'ancrage du véhicule sont satisfaites (voir manuel du propriétaire du véhicule).

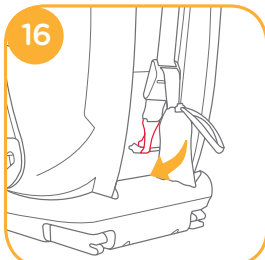

! Lorsqu'elle n'est pas utilisée, la sangle d'attache supérieure doit être correctement rangée. Pour vous assurer que la sangle d'attache supérieure est bien rangée, ne pas la laisser lâche pour éviter qu'elle ne s'agite lorsque le véhicule est en déplacement. ^{16 17}

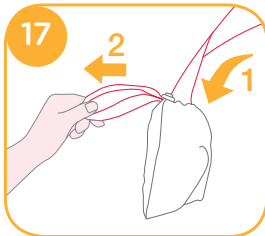

Utiliser le système Isosafe

voir images ^{18 - 24}

1. Si nécessaire, attachez les guides en plastique dans les barres ISOFIX du véhicule. ¹⁸

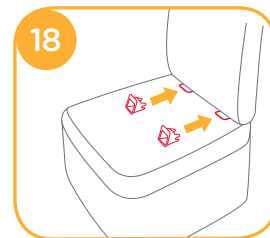

2. Déployez les connecteurs Isosafe en appuyant sur le bouton de déverrouillage ¹⁹ tout en tirant sur le connecteur ²⁰

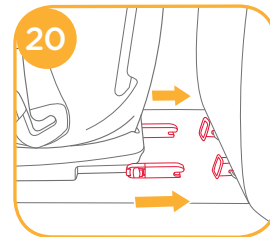
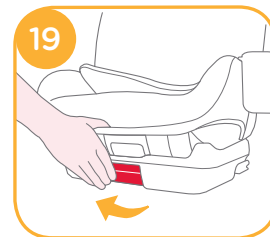

! Vérifiez que les deux connecteurs Isosafe sont bien attachés aux points d'ancrage ISOFIX. Les indicateurs des deux connecteurs Isosafe doivent être complètement verts. 21

! Appuyez sur le bouton des connecteurs Isosafe 19 et poussez la base vers l'arrière contre le siège du véhicule jusqu'à ce qu'il soit serré.

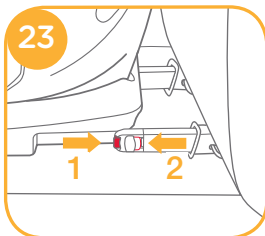
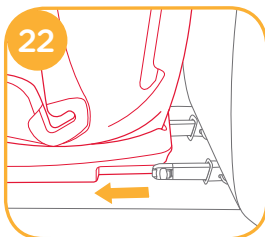
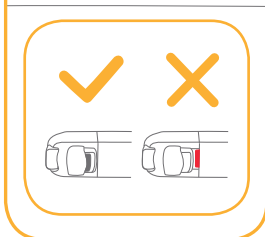
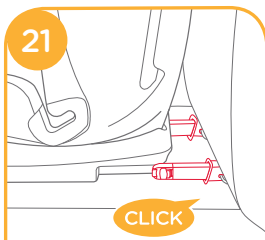

Retrait de la base

1. Pour retirer la base du véhicule, appuyez sur le bouton de déverrouillage 19 et tirez la base du siège. 22

2. Puis appuyez sur 20-1 et tirez le connecteur Isosafe 20-2

3. Pour transporter la base. Appuyez sur le bouton des connecteurs Isosafe 19 et remettez en place le connecteur Isosafe de sorte qu'il soit complètement plié. 24

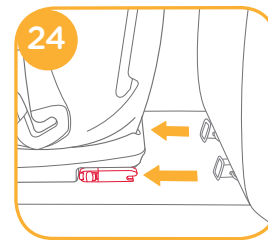

Groupe 1 (9-18 kg) et groupe 2 (15-25 kg)
Avec système Isosafe + ceinture 3 points + sangle d'attache supérieure + boucle du harnais

voir images 25 - 29

1. Appuyez sur le bouton de la sangle de réglage tout en tirant sur les harnais d'épaules jusqu'à la bonne longueur. 25



2. Appuyez sur le bouton rouge pour désengager la boucle. 26

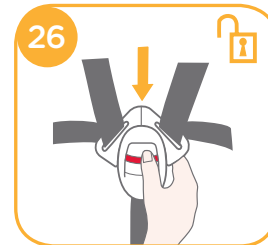

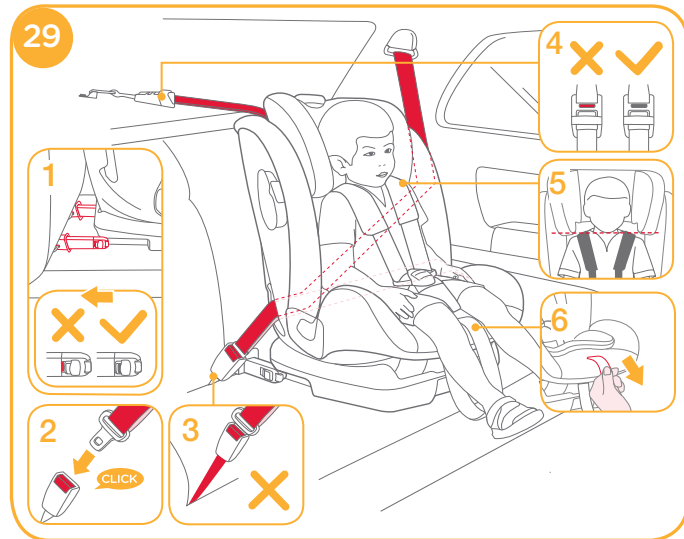
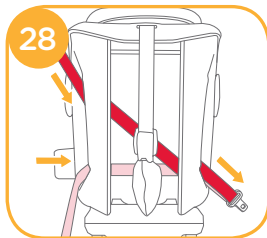
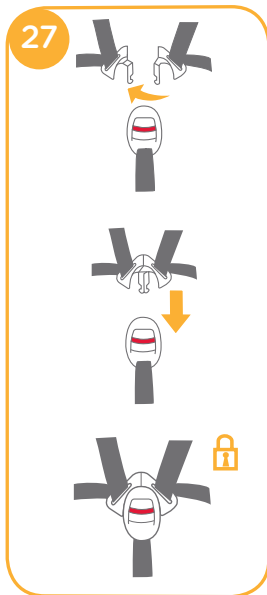

3. Vérifiez que les deux connecteurs Isosafe sont bien attachés aux points d'ancrage ISOFIX. Les indicateurs des deux connecteurs Isosafe doivent être complètement verts. 29-1
4. Le réhausseur ne peut pas être utilisé si la boucle de ceinture de sécurité du véhicule (extrémité femelle de la boucle) est trop longue pour retenir la base de façon sûre. 29-2&29-3
5. Assurez-vous que les crochets de la sangle d'attache sont bien fixés au système d'ancrage. Les indicateurs des connecteurs du dispositif de réglage de la sangle d'attache doivent être complètement verts. 29-4
6. Pour garantir la hauteur correcte du support de tête, le bas du repose-tête DOIT être même à la même hauteur que les épaules de l'enfant comme indiqué dans. 29-5

7. Tirez sur la Sangle de réglage et l'ajuster à la bonne longueur pour vous assurer que votre enfant est bien attaché. Vérifiez que l'espace entre l'enfant et les harnais d'épaules est d'environ l'épaisseur d'une main. 29-6

Groupe 2 (15-25 kg) et groupe 3 (22-36 kg)
Avec système Isosafe + ceinture 3 points + sangle d'attache supérieure

voir images 30 - 36

- ! Stockez la housse de la sangle pour épaules, la housse de boucle / sangle d'entrejambe et les sangles du harnais en lieu sûr.

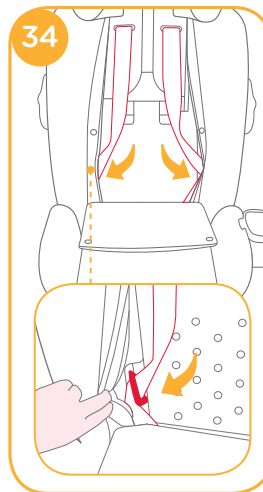
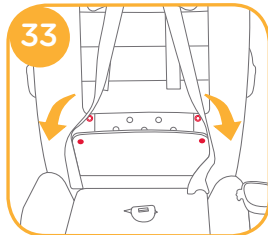
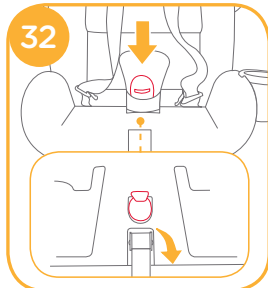
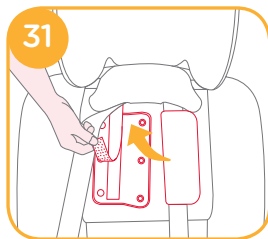
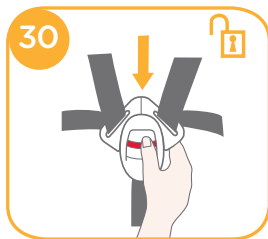

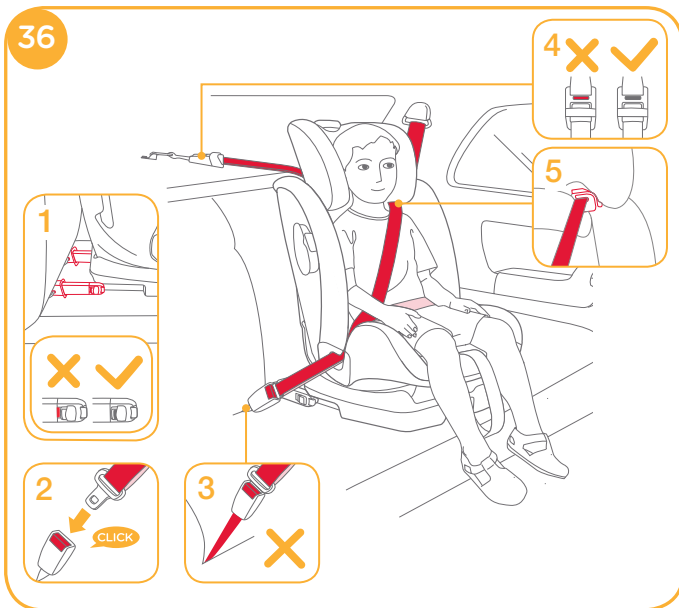

1. Vérifiez que les deux connecteurs Isosafe sont bien attachés aux points d'ancrage ISOFIX. Les indicateurs des deux connecteurs Isosafe doivent être complètement verts. [36-1](#)
2. Le réhausseur ne peut pas être utilisé si la boucle de ceinture de sécurité du véhicule (extrémité femelle de la boucle) est trop longue pour retenir la base de façon sûre. [36-2](#) & [36-3](#)
3. Assurez-vous que les crochets de la sangle d'attache sont bien fixés au système d'ancrage. Les indicateurs des connecteurs du dispositif de réglage de la sangle d'attache doivent être complètement verts. [36-4](#)

4. Mettez la ceinture d'épaule à travers le guide de la ceinture d'épaule comme indiqué dans [36-5](#)



5. Il est très important de s'assurer que les sangles sous-abdominales sont portées au plus bas, afin que le bassin soit bien engagé. Le réhausseur est présenté dans [36](#)
6. Pour garantir la hauteur correcte de l'appui-tête, le bas de l'appui-tête DOIT être même à la même hauteur que les épaules de l'enfant comme indiqué dans [37](#) et la ceinture d'épaule doit être placée dans la zone rouge, comme indiqué dans [38](#)

Détacher les parties souples

voir images 39 - 43

! Veuillez consulter 30 - 35 pour retirer la housse de la sangle pour épaules, la housse de boucle / sangle d'entrejambe et les sangles du harnais, et les conserver correctement.

! Pour remettre la partie souple du siège, procédez comme indiqué ci-dessus mais dans l'ordre inverse.

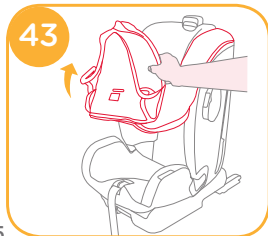
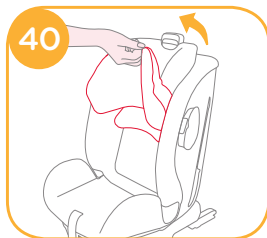
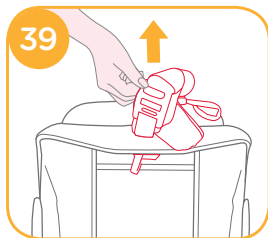

Entretien et maintenance

- ! Veuillez laver les parties douces souples et le rembourrage intérieur avec de l'eau froide, à moins de 30 °C.
- ! Ne repassez pas les pièces souples.
- ! Ne nettoyez pas les pièces souples à sec ou à l'eau de javel.
- ! N'utilisez pas de détergents neutres non dilués, de l'essence ou d'autres solvants organiques pour laver le réhausseur. Cela peut causer des dommages au réhausseur.
- ! Lorsque vous les séchez, ne tordez pas les parties souples et le rembourrage intérieur avec une trop grande force. Cela peut endommager ou laisser des rides sur les parties souples et le rembourrage intérieur.
- ! Veuillez laisser sécher les parties souples et le rembourrage interne à l'ombre.
- ! Veuillez enlever le réhausseur du siège du véhicule s'il n'est pas utilisé pendant une longue période. Placez le réhausseur dans un endroit frais, sec et hors de portée de votre enfant.



NL Welkom bij Joie™

Gefeliciteerd dat u nu lid bent van de Joie-familie! Het doet ons veel genoegen om deel te kunnen uitmaken van uw reis met uw kleintje. Tijdens het reizen met het Joie bold™ -zitje gebruikt u een veilig en volledig gecertificeerd Groep 1/2/3-zitje van hoge kwaliteit. Dit product is geschikt voor gebruik met kinderen met een gewicht van 9 tot 36 kg (ongeveer 9 maanden tot 12 jaar). Lees deze handleiding zorgvuldig en volg elke stap om voor een comfortabele rit en de beste bescherming van uw kind te zorgen.

Bevestigen

Dit kinderstoeltje is goedgekeurd volgens UN ECE-richtlijn 44, reeks amendementen 04. U kunt dit stoeltje monteren met een intrekbare veiligheidsgordel met 3 punten voor volwassenen, goedgekeurd volgens UN ECE-regulering 16 of equivalente normen.

Stoeltje

! BELANGRIJK: BEWAREN VOOR LATER GEBRUIK. LEES DIT ZORGVULDIG DOOR.

Bewaar de handleiding in het bewaarvak onderop het kinderstoeltje zoals rechts is afgebeeld.

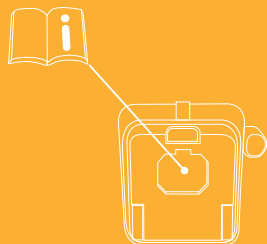

Onderdelenlijst

Zorg dat alle onderdelen voor het opslaan droog zijn. Als er items ontbreken of beschadigd zijn, kunt u contact opnemen met uw leverancier. Voor de montage is geen gereedschap nodig.

- | | |
|---------------------------------|------------------------|
| 1 Hoofdsteen Instelhendel | 10 Gesp van gordel |
| 2 Hoofdsteen | 11 Bekerhouder |
| 3 Steun voor onderrug | 12 Bovenste koord |
| 4 Inzetstuk | 13 Koordinsteller |
| 5 Instellen gordel | 14 Koordhaak |
| 6 Instelling helling Knop | 15 Zak |
| 7 Isosafe ontgrendelknop | 16 Isosafe-aansluiting |
| 8 Afscherming voor inslag opzij | 17 ISOFIX-geleiders |
| 9 Schouderriem | |

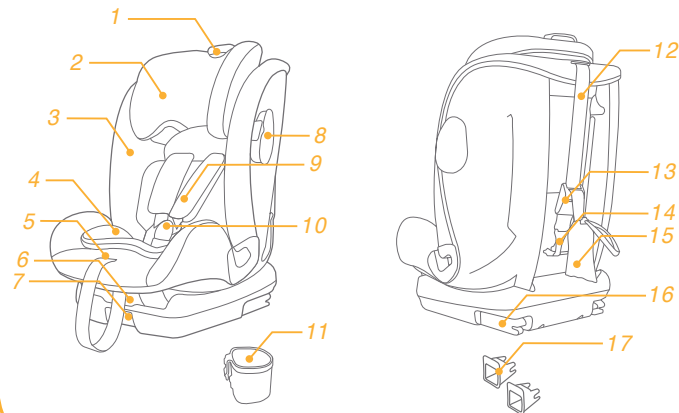

WAARSCHUWING

- ! Zorg er voor dat u het kinderstoeltje zo plaatst dat het niet klem kan komen door een verplaatsbare stoel of in een deur van het voertuig.
- ! Dit kinderstoeltje is **UITSLUITEND** ontworpen voor een kind dat 9 tot 36 kg weegt (ongeveer 9 maanden tot 12 jaar oud).
- ! Zorg er voor dat de riemen die het zitje in de auto vastzetten, strak zitten en dat alle gordels die het kind vasthouden, moeten worden ingesteld op het lichaam van het kind. Controleer of de riemen niet gedraaid zitten.
- ! Nadat uw kind in dit kinderstoeltje is geplaatst, moet u de veiligheidsriem goed gebruiken en ervoor zorgen dat elke middelriem laag wordt gedragen zodat het bekken goed vastzit.
- ! Vervang het zitje in het kinderstoeltje na een ongeluk van welke soort dan ook. Een ongeluk kan onzichtbare schade aan het zitje aanbrengen.
- ! Gebruik **NOOIT** een zitje als dit beschadigde of ontbrekende onderdelen heeft. Gebruik **NOOIT** een gesneden, gerafelde of beschadigde veiligheids-gordel.

WAARSCHUWING

- ! Laat uw kind **NOOIT** zonder toezicht achter met dit zitje.
- ! Onjuist gebruik van dit kinderzitje vergroot de kans op ernstig letsel of de dood bij een scherpe bocht, plotseling remmen of een botsing.
- ! Gebruik dit zitje **NIET** zonder de zachte onderdelen.
- ! Vervang de zachte onderdelen alleen door degene die door de fabrikant worden aanbevolen, omdat de zachte goederen een belangrijk onderdeel vormen van de werking van het kinderstoeltje.
- ! Gebruik **GEEN** lastdragende contactpunten dan degene die in de aanwijzingen zijn beschreven en die op het zitje zijn aangegeven.
- ! Laat **NOOIT** bagage of andere voorwerpen los slingeren in een voertuig; de kans is groot dat ze letsel veroorzaken bij een botsing.
- ! **NIET** gebruiken in een configuratie die niet in de instructies is afgebeeld.

WAARSCHUWING

- ! Geef dit zitje NOOIT aan iemand anders zonder deze handleiding eveneens te geven.
- ! Laat een zitje NOOIT los staan in de auto. Een los kinderstoeltje kan alle kanten uit geworpen worden en kan de inzittenden verwonden bij een scherpe bocht, plotseling remmen of een botsing. Haal het weg of zorg ervoor dat het stevig vast zit in het voertuig.
- ! Pas het zitje NIET aan en gebruik geen accessoires of onderdelen die door andere fabrikanten geleverd zijn.
- ! Gebruik NOOIT een tweedehands zitje of een waarvan u de afkomst niet kent.
- ! Zet het zitje NIET met het gezicht naar de achterkant van het voertuig.
- ! Om brandwonden te voorkomen, nooit hete vloeistoffen in de bekerhouders plaatsen.
- ! Laat uw kind NIET in los omgeslagen kleding in dit kinderzitje zitten in de baby- of peuterstand, omdat uw kind hierdoor niet goed en stevig wordt vastgehouden door de schouderriemen en de riemen tussen de dijen.

WAARSCHUWING

- ! Het zitje in het kinderstoeltje kan heel heet worden als het in de zon staat. Bij aanraking met deze onderdelen kan de huid van uw kind verbranden. Raak altijd het oppervlak van metalen of plastic onderdelen aan voordat u uw kind in het kinderstoeltje zet.
- ! Uit statistieken van ongelukken blijkt dat kinderen veiliger zijn als ze goed vast zitten in een zittende positie op de achterbank in plaats van op de passagiersstoel voorin. Raadpleeg voor een voertuig met airbag voor de passagier voorin, de handleiding van uw voertuig en deze instructies voor de installatie van het kinderstoeltje.

Noodgeval

Bij een noodsituatie of een ongeluk is het heel belangrijk om uw kind direct te laten verzorgen met eerste hulp en medische behandeling.





Productinformatie

Lees alle aanwijzingen in deze handleiding voordat u het product gebruikt. Neem in geval van twijfel contact op met de fabrikant of de verkoper.

1. Dit kinderzitje is een 'Semi-Universeel' kinderbeveiligingssysteem. Het is goedgekeurd volgens UN ECE-regelgeving 44, 04-serie voor algemeen gebruik in voertuigen uitgerust met ISOFIX-verankeringsystemen.
2. Stoelposities in andere auto's kunnen eveneens geschikt zijn voor dit zitje. Raadpleeg onze voertuigmontagelijst (op het product alsook online op onze website).

Product	Bold
Geschikt voor	Kind dat 9 tot 36 kg weegt (ongeveer 9 maanden – 12 jaar)
Massagroep	Groep 1/2/3
Materialen	Kunststoffen, metaal, gewezen stoffen
Patentnr	Patenten aangevraagd

De installatiemodus kiezen

Gewicht kind	Installatiestand	Installatie	Referentieleeftijd	Schuine stand	Referentieafbeeldingen
9-18kg	Vooruit kijkende modus		Ongeveer 9 maanden tot 4 jaar	Stand 1-3	2 + 3 + bovenkoord
ECE R44.04 15-25kg	Vooruit kijkende modus		Ongeveer 3 tot 7 jaar	Stand 1-3	2 + 3 + bovenkoord
					
22-36kg	Vooruit kijkende modus		Ongeveer 6 tot 12 jaar	Stand 1-3	2 + 3 + bovenkoord

Installatiekwesties

zie afbeeldingen 1 - 4

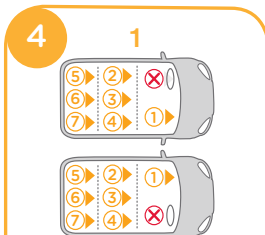
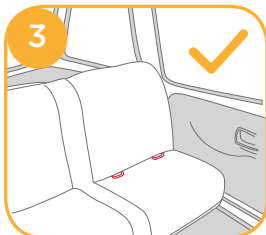
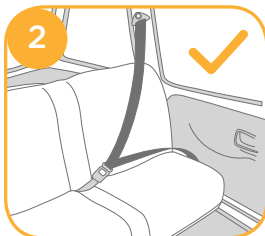
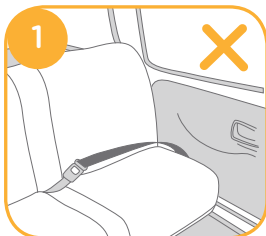

Controleer de meegeleverde voertuigmontagelijst voor goedgekeurde zitjes voor bevestiging van kinderzitjes.

2



Bekerhouder gebruiken

zie afbeeldingen 5

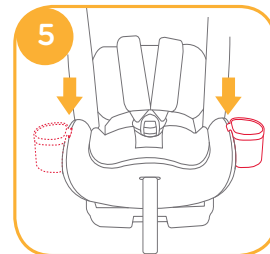

Hoogte-afstelling - voor hoofdsteun

zie afbeeldingen 6

1. Stel de hoofdsteun af op de juiste hoogte overeenkomstig de lengte van het kind.
2. Knijp in de hendel voor de afstelling van de hoofdsteun en trek tegelijkertijd de hoofdsteun op of druk het omlaag tot het in een van de 10 standen klikt.

! Laat uw kind iets naar voren leunen voordat u de hoogte van de hoofdsteun afstelt.

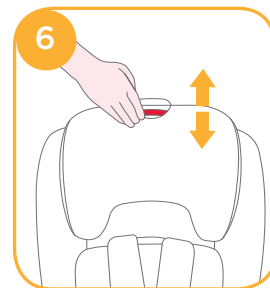

Instelling schuine stand

zie afbeeldingen 7 - 8

1. Knijp de instelknop schuinstand 7, in om het kinderzitje in de juiste stand te zetten. De hoeken van de stand zijn afgebeeld in 8
2. Er zijn 3 hellende standen voor de vooruitkijkstand.

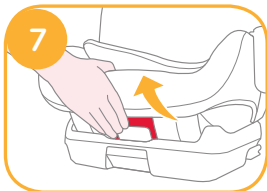

Gebruik de afscherming voor inslag opzij

zie afbeeldingen 9 - 10

- ! Open de afscherming voor inslag opzij voor extra beveiliging tegen inslag opzij. 9 De bescherming tegen inslag opzij tegenover het portier kan worden gesloten voor meer zitruimte. 10

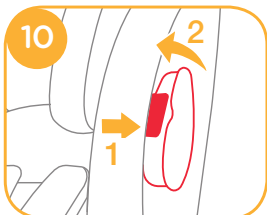
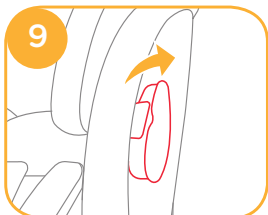

Inzetstuk gebruiken

zie afbeeldingen 11

- ! Gebruik het inzetstuk om het kind te ondersteunen als de schouders van het kind lager zijn dan de onderrand van de hoofdsteun.

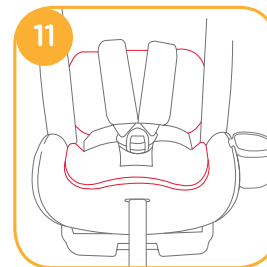

Bovenkoord gebruiken

zie afbeeldingen 12 - 17

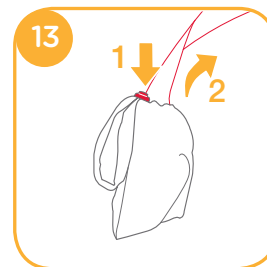
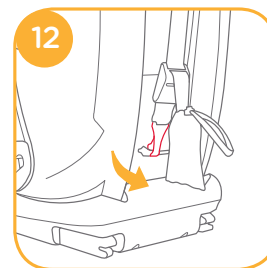

1. Om het bovenkoord voor gebruik te verlengen, drukt u op de koordafsteller en trekt u om het koord langer te maken.

14

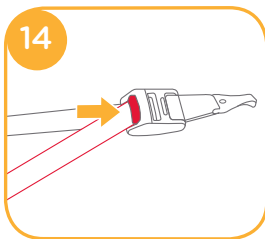

2. Maak de koordhaak stevig vast aan de verankering.

15

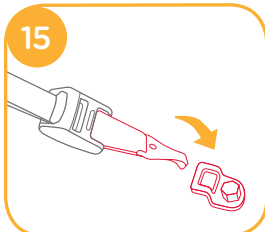

- ! Gebruik het bovenkoord voor installatie als de auto is voorzien van een koordankeraansluiting en als is voldaan aan de voertuigeisen (zie de handleiding van de auto).

16

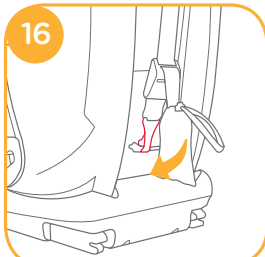

- ! Als het bovenkoord niet in gebruik is, moet het goed worden opgeborgen. Om ervoor te zorgen dat het bovenkoord goed is opgeborgen, moet u alle vrije ruimte in de riem weghalen om te voorkomen dat het bovenkoord rondslingert tijdens het rijden.

17

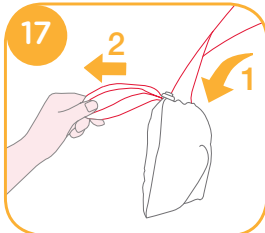

Het Isosafe-systeem gebruiken

zie afbeeldingen 18 - 24

1. Bevestig de plastic geleiders indien vereist op de ISOFIX-stangen van het voertuig.

18

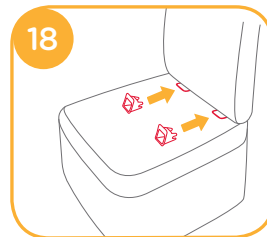

2. Verleng de Isosafe-aansluitingen door op de vrijgaveknop te drukken terwijl u aan de aansluiting trekt.

19

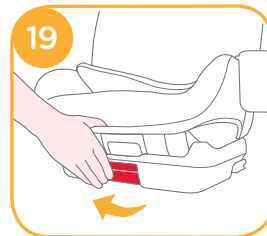

20

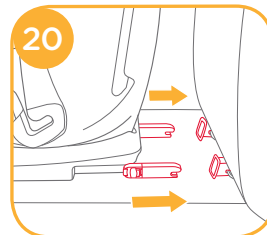

! Controleer of beide Isoafe-aansluitingen stevig vast zitten aan hun ISOFIX-ankerpunten. De kleur van de indicatoren op beide Isoafe-connectoren moet volledig groen zijn. ²¹

! Druk op de Isoafe-ontgrendelknop ¹⁹ en druk de voet terug tegen de autostoel tot hij strak zit.

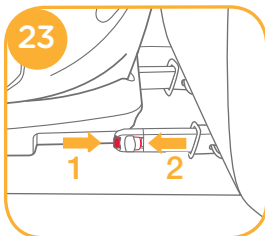
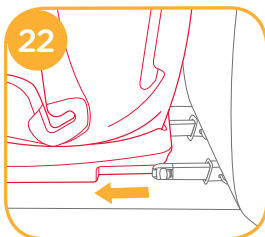
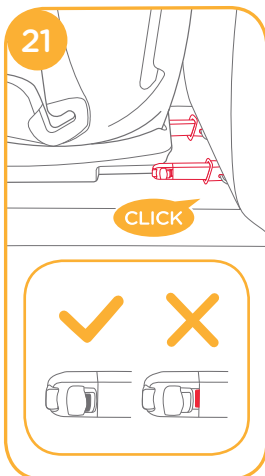

3. De voet vervoeren. Druk op de kop Isoafe-aansluitingen ¹⁹ en trek de Isoafe-aansluiting terug zodat deze volledig is opgevouwen. ²⁴

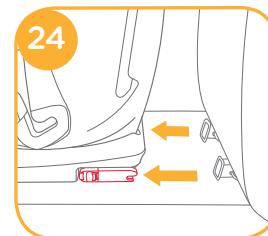

Groep 1 (9-18 kg) & Groep 2 (15-25 kg) Met Isoafe-systeem + 3-punts gordel + boven-tether + gesp autogordel

zie afbeeldingen ²⁵ - ²⁹

1. Druk op de gordelinsteller terwijl u de schouderriemen tot de juiste lengte uittrekt. ²⁵



2. Druk op de rode knop om de riem te ontgrendelen. ²⁶

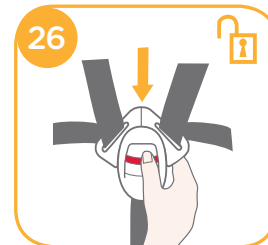

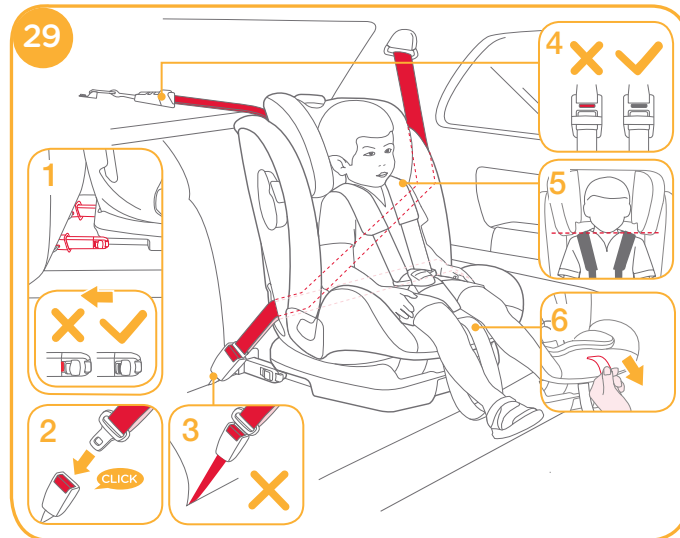
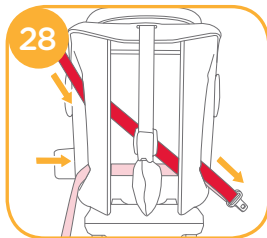
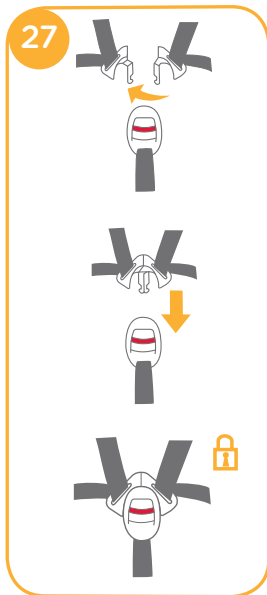

3. Controleer of beide Isosafe-aansluitingen stevig vast zitten aan hun ISOFIX-ankerpunten. De kleur van de indicatoren op beide Isosafe-connectoren moet volledig groen zijn. [29-1](#)
4. Het kinderstoeltje kan niet worden gebruikt als de gesp van de veiligheidsriem (vrouwelijke gespkant) te lang is om het stoeltje veilig vast te zetten. [29-2&29-3](#)
5. Zorg er voor dat de haak stevig vast zit aan de verankering. De kleur van de indicatoren op de koordafsteller moet volledig groen zijn. [29-4](#)
6. Om voor de juiste hoogte van de hoofdsteun te zorgen, **MOET** de onderkant van de hoofdsteun gelijk zijn aan de bovenkant van de schouders van het kind als afgebeeld in. [29-5](#)

7. Trek de gordelinstelling omlaag en stel het op de juiste lengte af om ervoor te zorgen dat uw kind goed vast zit. Zorg ervoor dat de ruimte tussen het kind en de schouderriemen ongeveer de dikte van een hand is. 29-6

Groep 2 (15-25kg) & Groep 3 (22-36kg) Met IsoSAFE-systeem + 3-punts gordel + boven-tether

zie afbeeldingen 30 - 33

- ! Bewaar de schoudergordelkap, de kap voor de gesp/kruisgordel en de riemen op een veilige plaats.

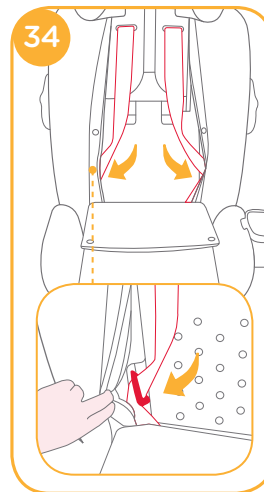
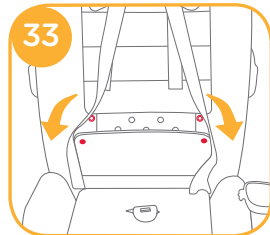
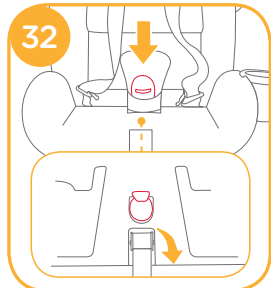
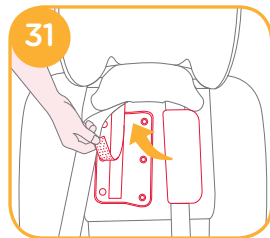
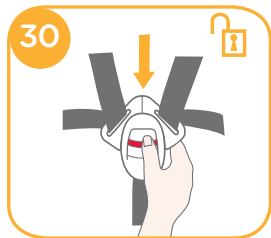

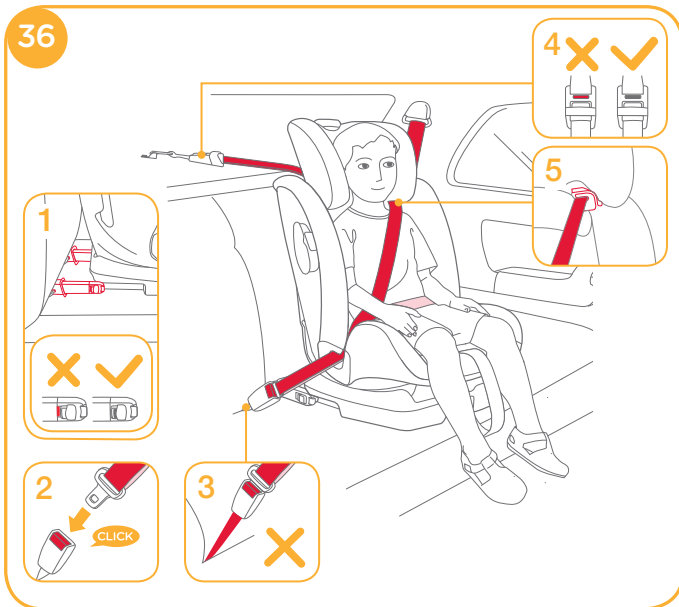

1. Controleer of beide Isosafe-aansluitingen stevig vast zitten aan hun ISOFIX-ankerpunten. De kleur van de indicatoren op beide Isosafe-connectoren moet volledig groen zijn. 36-1
2. Het kinderstoeltje kan niet worden gebruikt als de gesp van de veiligheidsriem (vrouwelijke gesp) te lang is om het stoeltje veilig vast te zetten. 36-2&36-3
3. Zorg er voor dat de haak stevig vast zit aan de verankering. De kleur van de indicatoren op de koordafsteller moet volledig groen zijn. 36-4

4. Plaats de schouderriem door de geleider voor de schouderriem als afgebeeld in 36-5



5. Het is heel belangrijk dat elke middelriem laag wordt gedragen, zodat het bekken stevig vast zit. Het kinderzitje is afgebeeld als 36
6. Om er voor te zorgen dat de juiste hoogte van de hoofdsteun is ingesteld, MOET de onderkant van de hoofdsteun op dezelfde hoogte zijn als de bovenkant van de schouders van het kind als afgebeeld in 37 en de schouderriem moet in het rode gebied zijn geplaatst als afgebeeld in 38

Zachte voorwerpen losmaken

zie afbeeldingen 39 - 43

! Zie 30 - 35 voor het verwijderen van de schouderriemkap, de gesp/kruisriemkap en de riemen, en bewaar ze goed.

! Om het kussen weer te plaatsen, gaat u in omgekeerde volgorde te werk.

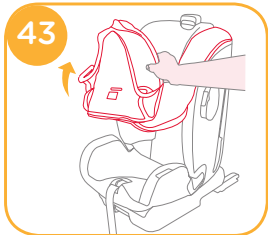
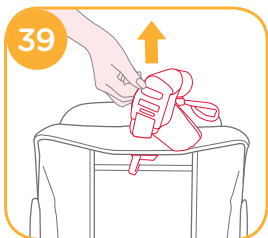

Verzorging en onderhoud

- ! Was de zachte voorwerpen en binnenvoering met koud water onder 30°C.
- ! De zachte voorwerpen niet strijken.
- ! De zachte voorwerpen niet bleken of laten stomen.
- ! Gebruik geen onverdund neutraal schoonmaakmiddel, benzine of andere organische materialen om het stoeltje te wassen. Dat kan het zitje beschadigen.
- ! De zachte voorwerpen en binnenvoering niet uitwringen om ze te drogen. Daardoor kunnen de zachte voorwerpen en binnenvoering kreukelen.
- ! Hang de zachte voorwerpen en binnenvoering in de schaduw op.
- ! Haal het kinderstoeltje uit de autostoel als hij voor langere tijd niet wordt gebruikt. Berg het zitje op een koele en droge plaats op, waar uw kind er niet bij kan.





Joie Children's Products (UK) Ltd,
Venture Point, Towers Business Park,
Rugeley, Staffordshire, WS15 1UZ

bring the kids™

Share the joy at joiebaby.com

P-IM0319B_1