



ИНСТРУКЦИИ ПО УСТАНОВКЕ И ЭКСПЛУАТАЦИИ

ГАЗОВАЯ ВАРОЧНАЯ ПАНЕЛЬ

Перед началом установки или использования необходимо прочитать данные инструкции по эксплуатации, чтобы избежать несчастных случаев или повреждений варочной панели. Постарайтесь сохранить данное руководство для дальнейшей справки.

HU641DAG
HU641BAG

P/No.: MFL69359803

EAC
www.lg.com

ВВЕДЕНИЕ

Благодарим за выбор нашей газовой варочной панели.

Чтобы правильно пользоваться данным прибором и предотвратить любой потенциальный риск, перед эксплуатацией прибора прочитайте данные инструкции.

Храните инструкции в месте, где вы сможете их легко найти.

Если вы не уверены в какой-либо информации, содержащейся в инструкциях, пожалуйста, свяжитесь с нашим центром обслуживания клиентов.

Производитель не несет ответственности за любой ущерб, причиненный лицам или имуществу в результате неправильной установки или эксплуатации прибора.

Прибор сертифицирован для эксплуатации в странах, отличных от тех, что указаны на приборе.

Производитель оставляет за собой право вносить любые изменения в изделия, если посчитает их необходимыми или полезными для пользователя, не ставя под угрозу основные функциональные характеристики и безопасность самих изделий.

Прибор предназначен для эксплуатации в бытовых, а не коммерческих условиях.

СОДЕРЖАНИЕ

ИНСТРУКЦИИ ПО БЕЗОПАСНОСТИ	3
Инструкции по технике безопасности	3
Установка.....	4
Безопасность взрослых и детей	5
Во время эксплуатации	5
Очистка и обслуживание.....	7
Экологическая информация	7
ИНСТРУКЦИИ ПО ЭКСПЛУАТАЦИИ И ТЕХНИЧЕСКОМУ ОБСЛУЖИВАНИЮ.....	8
Описание прибора	8
Порядок использования прибора	9
Рекомендация по безопасности и энергосбережению	10
Очистка и техническое обслуживание	12
ТЕХНИЧЕСКИЕ ИНСТРУКЦИИ	14
Инструкции по использованию	14
Выбор места для установки.....	15
Установка прибора.....	16
Подключение газа	17
Технические характеристики газа.....	19
Подключение электричества	19
Регулировка газа.....	20
Выявление и устранение неисправностей	22

Прибор должен быть установлен согласно существующим требованиям и должен использоваться только в хорошо проветриваемых помещениях

ИНСТРУКЦИИ ПО БЕЗОПАСНОСТИ

Инструкции по технике безопасности

- Перед установкой или эксплуатацией прибора постарайтесь найти время, чтобы прочесть данную инструкцию по эксплуатации.
- Инструкция должна храниться вместе с прибором, чтобы в дальнейшем можно было обратиться за любой справкой.
Если прибор продан или передан другому лицу, убедитесь, что буклет тоже передан новому пользователю.
- Производитель снимает с себя всякую ответственность в случае несоблюдения правил техники безопасности.
- Следующие знаки разработаны с целью облегчения их понимания и предотвращения любого несчастного случая, вызванного неправильной эксплуатацией, а также для удобства пользования прибором.
- Внимательно прочитайте следующую информацию и убедитесь, что понимаете ее.

 **Опасность/Внимание** Пренебрежение этим знаком может привести к серьезному телесному повреждению или смерти.

 **Осторожно** Пренебрежение этим знаком может привести к незначительному телесному повреждению или имущественному ущербу.

Следующие знаки используются в инструкции по эксплуатации, как указано ниже:



Осторожно



Доступ запрещен



Горячие приборы запрещены



Обязательно к выполнению

Опасность

- Не включать свет.
- Не включать/выключать электроприборы и не прикасаться к вилке электроприбора.
- Не использовать телефон.
 1. Прекратите использование изделия и перекройте средний клапан.
 2. Откройте окно для проветривания.
 3. Свяжитесь с нашим сервисным центром, воспользовавшись телефоном за пределами помещения.

* Горючий газ содержит меркаптан, чтобы вы могли почувствовать утечку газа (запах испорченного чеснока или яйца), даже если в воздухе содержится только 1/1000 газа.

Установка



Внимание

- Данный прибор следует устанавливать в соответствии с действующими правилами и эксплуатировать только в хорошо проветриваемом помещении.
- Перед установкой убедитесь, что газо- и электроснабжение соответствуют типу, указанному на паспортной табличке.
- В случае, если данный прибор установлен на морском судне или в автофургоне, его не следует использовать в качестве обогревателя помещения.
- Газовая труба и электрический кабель должны быть установлены таким образом, чтобы они не касались каких-либо деталей или прибора.



Осторожно

- Установку данного прибора должен выполнять квалифицированный технический специалист или монтажник.
- Данный прибор должен подключаться к сети электропитания только электриком, имеющим на то специальное разрешение.
- Для поддержания продуктивности и безопасности прибора мы рекомендуем всегда использовать оригинальные запасные части и в случае необходимости обращаться только к нашим авторизованным сервисным агентам.
- Условия настройки данного прибора указаны на этикетке или табличке с техническими данными.
- Перед использованием прибора полностью удалите упаковку.
- После распаковки прибора убедитесь, что изделие не повреждено, а соединительный шнур находится в идеальном состоянии. В противном случае перед установкой прибора обратитесь к дилеру.
- Прилегающая мебель и все материалы, применяемые при установке, должны обладать способностью в течение всего периода эксплуатации выдерживать как минимум температуру, на 85°C выше температуры воздуха в помещении, где он находится.
- Оградите прибор от воздействия атмосферных явлений. Не подвергайте его воздействию солнца, дождя, снега и т.п.
- В случае, если пламя горелки случайно погаснет, выключите элемент управления горелкой и не пытайтесь повторно зажечь ее по крайней мере в течение одной минуты.
- Использование для приготовления пищи бытового газового прибора приводит к выработке тепла и образованию влаги в помещении, в котором он установлен. Убедитесь, что кухня хорошо проветривается: держите открытыми естественные вентиляционные отверстия или установите устройство принудительной вентиляции (механическую вытяжку).
- Длительное интенсивное использование прибора может потребовать дополнительной вентиляции, например открытия окна или более эффективной вентиляции, например увеличения уровня принудительной вентиляции, в случае ее наличия.

Безопасность взрослых и детей

Внимание

- Не позволяйте детям играть с прибором или рядом с ним. Когда прибор используется, он нагревается. Детей следует держать в стороне от прибора, пока он не остынет.

Осторожно

- Данный прибор предназначен для эксплуатации взрослыми людьми.
- Дети могут травмировать себя, снимая с прибора сковороды или кастрюли.
- Данный прибор не предназначен для использования детьми или другими лицами, чьи физические, сенсорные или умственные способности, а также нехватка опыта и знаний не позволяют безопасно пользоваться прибором без надзора или инструктажа ответственного лица, который должен гарантировать, что они могут безопасно пользоваться прибором.

Во время эксплуатации

Внимание

- Используйте прибор только для приготовления пищи.
- Не вносите изменения в конструкцию прибора. Панель управления горелками не предназначена для работы от внешнего таймера или отдельной системы дистанционного управления.
- Использование для приготовления пищи бытового газового прибора приводит к выработке тепла и образованию влаги в помещении, в котором он установлен. Убедитесь, что кухня хорошо проветривается: держите открытыми естественные вентиляционные отверстия или установите устройство принудительной вентиляции (механическую вытяжку).
- Не используйте прибор, если он контактирует с водой. Не прикасайтесь к работающему прибору мокрыми руками.
- При использовании прибора его нагревательные и варочные поверхности становятся горячими, поэтому примите все надлежащие меры предосторожности.
- Не используйте большие куски ткани, кухонные полотенца или подобные вещи, так как их концы могут коснуться огня и загореться.
- Ни в коем случае не оставляйте прибор без присмотра во время приготовления пищи.
- Не следует использовать на приборе неустойчивые или деформированные кастрюли, так как при опрокидывании или утечке они могут привести к несчастному случаю.
- Не используйте и не храните легковоспламеняющиеся материалы в выдвижном ящике рядом с прибором.
- Скоропортящиеся продукты, изделия из пластмассы и аэрозоли могут повредиться под действием тепла и не должны храниться над и под прибором.
- Не распыляйте аэрозоли вблизи работающего прибора.
- Убедитесь, что ручки управления находятся в положении ' ● ', когда прибор не используется.

 **Осторожно**

- Этот прибор предназначен только для бытового приготовления пищи. Он не предназначен для использования в коммерческих или промышленных целях.
- Длительное интенсивное использование прибора может потребовать дополнительной вентиляции, например открытия окна или увеличения уровня принудительной вентиляции, в случае ее наличия.
- При обращении с горячими кастрюлями и сковородками используйте теплостойкие прихватки или рукавицы.
- При подъеме кухонной посуды не позволяйте прихваткам приближаться к открытому огню.
- Позаботьтесь, чтобы прихватки и рукавицы не были влажными или мокрыми, так как это приводит к более быстрой передаче тепла материалу и может вызвать ожоги.
- Пользуйтесь горелками только после того, как поставите на них кастрюли и сковороды. Не нагревайте пустые кастрюли или сковороды.
- Ни в коем случае не используйте на приборе посуду из пластмассы или алюминиевой фольги.
- При использовании других электрических приборов убедитесь, что кабель не соприкасается с поверхностями прибора для приготовления пищи.
- Если прибор не будет использоваться в течение длительного периода времени, отключите его. Держите основной контрольный переключатель в выключенном состоянии. Кроме того, когда прибор не используется, держите перекрытым газовый клапан.
- Особую осторожность следует проявлять людям с искусственными органами, так как в искре при поджигании может генерироваться высокое напряжение. Если есть нарушения в работе организма, пожалуйста, обратитесь к врачу.
- Не вешайте полотенца, посудные полотенца или одежду рядом с прибором.
- Не используйте кухонные полотенца или подобные материалы вместо прихваток для кастрюль. Такая ткань может воспламениться на горячей горелке.
- При использовании стеклянной кухонной посуды убедитесь, что она предназначена для приготовления пищи на плите. Если поверхность сделана из треснутого стекла, выключите прибор, чтобы избежать поражения электрическим током.
- Чтобы свести к минимуму возможность получения ожогов, воспламенения горючих материалов и разбрызгивания, поверните ручки кухонной посуды вбок или по направлению к центру верхней плиты, не направляя их в сторону соседних горелок.
- Перед снятием кухонной посуды всегда выключайте элементы управления горелками.
- Внимательно следите за продуктами, которые жарятся на большом огне.
- Всегда нагревайте жир на медленном огне, наблюдая за его нагреванием.
- Продукты для жарки должны быть как можно более сухими. Иней на замороженных продуктах или влага на свежих продуктах может привести к образованию пузырьков горячего жира и разбрызгиванию их за борта сковороды.
- Ни в коем случае не пытайтесь передвигать сковороду с горячим жиром, особенно фритюрницу. Подождите, пока жир полностью не остынет.

Очистка и обслуживание

Внимание

- Ни в коем случае не используйте абразивные или едкие чистящие средства.
- Данный прибор должен ремонтироваться или обслуживаться только авторизованным сервисным персоналом с использованием только разрешенных оригинальных запасных частей.

Осторожно

- Прежде чем приступить к очистке прибора, его следует отключить от сети и охладить.
- Для очистки прибора не следует использовать струю пара или любое другое оборудование для мойки под высоким давлением.

Экологическая информация

- После установки утилизируйте упаковку с учетом безопасности и окружающей среды.
- При утилизации старого прибора сделайте его непригодным для использования, отрезав кабель.



Правильная утилизация данного изделия (Утилизация электрического и электронного оборудования)

- Эта маркировка, приведенная на изделии или в его документах, указывает, что по истечении срока службы оно не должно утилизироваться вместе с другими бытовыми отходами. Чтобы предотвратить возможное причинение вреда окружающей среде или здоровью человека вследствие неконтролируемой утилизации отходов, отделите его от других видов отходов и утилизируйте его надлежащим образом, обеспечив рациональное повторное использование материальных ресурсов.
- Бытовые потребители должны обратиться либо в магазин, в котором они купили это изделие, либо в органы местного самоуправления для получения информации о месте и способе экологически безопасной утилизации.
- Коммерческие потребители должны обратиться к своему поставщику и ознакомиться с условиями договора купли-продажи. Во время утилизации данное изделие не следует смешивать с другими производственными отходами.

ИНСТРУКЦИИ ПО ЭКСПЛУАТАЦИИ И ТЕХНИЧЕСКОМУ ОБСЛУЖИВАНИЮ

Описание прибора

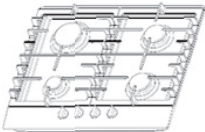
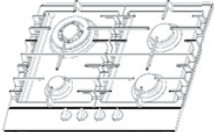
		
Модель	HU641BAG	HU641DAG
Решетка	Чугун	
Решетка для сковороды Wok	Недоступно	
Верхняя плита	Нержавеющая сталь	
Размеры (Ш*Г*В)	590*510*90	
Устройство розжига	Непрерывный розжиг	
Подключение газа	Резьба G1/2	
Электропитание	220~240 В перем. т., 50 Гц/60 Гц, 0.6 Вт	
Виды горелок	Скоростная (1), среднескоростная (2), дополнительная (1)	Конфорка «Двойная корона»(1), среднескоростная (2), дополнительная (1)
ΣQп	7.5 кВт	8.1 кВт

Дополнительные принадлежности

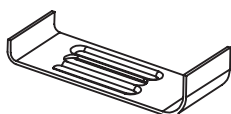

Кронштейн (4 шт)

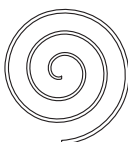

Губчатый материал (4 шт)



Винт (4 шт)



Инжектор для СУГ
(сжиженного
углеводородного газа)
(4 шт)



Колено газовой трубы
(1 шт, 1 шт)



Уплотнение (2 шт)



Инструкция по
эксплуатации
(1 шт)

Порядок использования прибора

Рядом с каждой ручкой на панели управления будут отображаться следующие символы:

- Черный круг: газ выключен
- ▮ Большое пламя: максимальное значение
- ▮ Малое пламя: минимальное значение



- Минимальное значение находится в конце поворота ручки управления против часовой стрелки.
- Все рабочие положения должны выбираться между максимальным и минимальным положением.
- Символ рядом с ручкой на панели управления будет указывать, какой горелкой она управляет.

Автоматический розжиг с устройством защиты при гашении пламени (газ-контроль)

На каждой горелке прибора установлено защитное устройство, прекращающее подачу газа на горелку в случае гашения пламени.

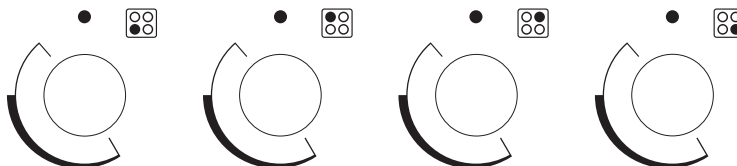

Для розжига горелки:

- Нажмите на ручку управления горелки, которую вы хотите разжечь, и поверните ее против часовой стрелки до максимального положения.
- Если вы будете удерживать ручку управления нажатой, сработает автоматический розжиг горелки.
- Ручку управления следует удерживать в течение 15 секунд после появления пламени на горелке. Если через 15 секунд горелка не загорится, прекратите работу устройства и откройте двери помещения и/или подождите по крайней мере 1 мин, прежде чем еще раз попытаться разжечь горелку.
- После 15-секундного интервала, чтобы отрегулировать пламя, вам необходимо продолжать поворачивать ручку управления против часовой стрелки до тех пор, пока пламя не достигнет подходящего уровня. Рабочее положение ДОЛЖНО быть на позиции между максимальным и минимальным положением.
- Для отключения горелки полностью поверните ручку управления по часовой стрелке в положение «газ выключен».
- В случае сбоя электропитания горелки можно поджигать с помощью спичек.

Рекомендация по безопасности и энергосбережению









- Будьте осторожны! При использовании слишком больших кастрюль поверхность и изделие вокруг них может перегреваться. Пользуйтесь кастрюлями, описанными ниже:

Диаметр дна кастрюли должен соответствовать диаметру горелки.





ГОРЕЛКИ	КАСТРЮЛИ	
	мин.	макс.
Конфорка «Двойная корона»	200mm	240mm
Скоростная	200mm	240mm
Среднескоростная	120mm	160mm
Дополнительная	120mm	160mm

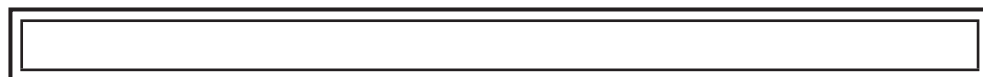

- Не используйте посуду, перекрывающую край горелки.

НЕТ		ДА	
	Не используйте на больших горелках посуду малого диаметра. Пламя ни в коем случае не должно достигать боков посуды.	Всегда используйте посуду, подходящую для каждой горелки, чтобы избежать напрасной траты газа и изменения цвета посуды.	
	Избегайте приготовления пищи без крышки или с наполовину открытой крышкой - так как при этом напрасно расходуется энергия	Накрывайте посуду крышкой.	
	Не используйте кастрюлю с выпуклым или вогнутым дном.	Используйте только кастрюли и сковороды с толстым, плоским дном.	

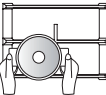

НЕТ		ДА	
	Не ставьте посуду на одной стороне горелки, так как она может опрокинуться.	Всегда ставьте посуду прямо над горелками, не на одну сторону.	
	На горелках вблизи ручек управления не используйте посуду большого диаметра, которая при размещении на середине горелки может касаться ручек управления или находиться настолько близко к ним, что в этой зоне повысится температура и можно будет травмироваться.		
	Ни в коем случае не ставьте посуду непосредственно на горелку.	Ставьте посуду на подставку.	
	Не кладите ничего, например рассекаль пламени или асбестовый мат, между кастрюлей и решеткой, так как это может привести к серьезному повреждению прибора.		
	Не используйте чрезмерно тяжелую посуду и не ударяйте тяжелыми предметами.	Обращайтесь с посудой осторожно, когда она находится на горелке.	



- Не используйте одновременно на нескольких горелках жаровни, сковороды или камни для гриля, потому что чрезмерный нагрев может привести к повреждению прибора.
- Не прикасайтесь к верхней плите и решетке как во время использования, так и в течение определенного периода после использования.









- Как только жидкость закипит, убавьте пламя таким образом, чтобы оно поддерживало медленное кипение.

Очистка и техническое обслуживание



- Очистка должна выполняться только тогда, когда прибор полностью остынет.
- Перед началом любого процесса очистки следует отключить прибор от электросети.
- Очищайте прибор регулярно, желательно после каждого использования.
- Абразивные чистящие средства или острые предметы могут повредить поверхность прибора. Прибор следует очищать водой с небольшим количеством моющего средства.

Пригодны для использования	Непригодны	
 Мягкая ткань  Нейтральное моющее средство	 Нейлоновая щетка  Пищевое масло  Абразив	 Металлическая щетка  Кислотное/щелочное моющее средство  Растворитель/бензол

Решетка, ручки управления

- Снимите решетку.
- Очистите ее и ручки управления влажной тканью, жидкостью для мытья посуды и теплой водой. При удалении стойких загрязнений предварительно замочите.
- Вытрите все насухо чистой мягкой тканью.

Верхняя плита

- Регулярно протирайте верх плиты, используя хорошо отжатую мягкую ткань, смоченную в теплой воде, в которую было добавлено небольшое количество жидкости для мытья посуды.
- После очистки полностью высушите верхнюю поверхность плиты.
- Тщательно и как можно скорее удаляйте с горелок соленую пищу или жидкости, чтобы не допустить образования коррозии.
- Детали из нержавеющей стали со временем могут изменить цвет. Это нормальное явление вследствие воздействия высокой температуры. Каждый раз после использования прибора эти детали следует очищать средством, подходящим для нержавеющей стали.
- По окончании приготовления пищи убедитесь, что панель и принадлежности полностью остыли. И снимите аксессуары (решетку, конфорки и крышки). Если она загрязнена, очистите теплой влажной губкой, используя только моющее средство для нержавеющей стали. Затем протрите насухо мягкой тканью. После окончания очистки соберите в обратном порядке.
(Примечание) Использование абразивных порошков или абразивных чистящих средств может привести к образованию царапин.
(Примечание) Будьте осторожны. Не применяйте чрезмерного усилия при чистке изделия. Это может привести к образованию царапин.
(Примечание) Будьте осторожны. Не допускайте попадания воды в конфорку.

(Примечание) Проводите чистку верхней крышки (нержавеющая) сразу после использования. Очистить полностью будет трудно, если она сильно загрязнена.

- Не допускайте длительного контакта с деталями из нержавеющей стали таких жидкостей как уксус, кофе, молоко, соленая вода, лимонный или томатный сок.

⚠ Внимание

- Будьте осторожны. Вода может быть горячей.

ГОРЕЛКИ

- Снимите крышки горелок и рассекатели пламени, потянув их вверх и в сторону от верхней плиты.
- Замочите их в горячей воде с небольшим количеством моющего средства или жидкости для мытья посуды.
- После очистки и промывки протрите и аккуратно высушите их. Убедитесь, что отверстия для выхода пламени чистые и абсолютно сухие.
- Протрите несъемные части чаши горелки влажной, а затем сухой тканью.
- Аккуратно протрите устройства розжига и контроля пламени хорошо отжатой тряпкой, а затем вытрите насухо чистой тканью.
- Перед установкой горелок обратно убедитесь, что инжектор не засорен.

Вновь соберите в следующей последовательности вспомогательные, среднескоростные, скоростные горелки, Конфорка «Двойная корона» (Double-Crown)

1. Установите рассекатель пламени (4) на корпус-чашу горелки (5) таким образом, чтобы устройства розжига и контроля пламени проходили через соответствующие отверстия в рассекателе пламени. Рассекатель пламени должен правильно зафиксироваться на месте.
2. Поместите крышку горелки (1, 2, 3) на рассекатель пламени (4) таким образом, чтобы фиксирующие штифты встали в соответствующие углубления.

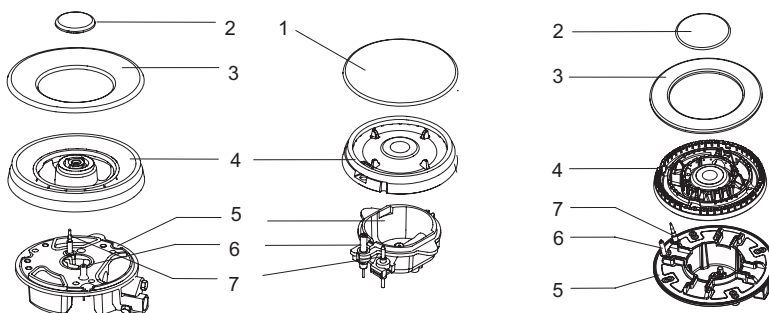

После очистки в правильном порядке поставьте детали на место.

- Не перепутайте верх и низ.
- Фиксирующие штифты должны быть точно подогнаны в пазы.

ТЕХНИЧЕСКИЕ ИНСТРУКЦИИ

Инструкции по использованию

Внимание

- Не вносите изменения в конструкцию прибора.
- Установку данного прибора должен выполнять уполномоченный технический персонал или монтажник.
- Перед установкой убедитесь, что местные условия распределения (основные качества и давление газа) совместимы с настройкой прибора.
- Условия настройки данного прибора указаны на этикетке (или табличке с техническими данными).
- Данный прибор не подключен к устройству удаления продуктов сгорания. Он должен устанавливаться и подключаться в соответствии с действующими правилами монтажа и установки. Особое внимание следует уделять соответствующим требованиям относительно вентиляции.
- Перед установкой отключите подачу газа и электроэнергии к прибору.
- Все приборы, содержащие какие-либо электрические компоненты, должны быть заземлены.
- Убедитесь, что газовая труба и электрический кабель установлены таким образом, что они не касаются каких-либо деталей прибора, которые могут нагреваться.
- Газовая труба или провод не должны быть согнуты или заблокированы какими-либо другими приборами.
- Проверьте размеры прибора, а также размеры пространства, в которое будет помещен комплект кухонного оборудования.
- Панели, расположенные над рабочей поверхностью, в непосредственной близости от прибора, должны быть изготовлены из негорючего материала. Многослойные и склеенные верхние защитные покрытия должны быть термостойкими, чтобы предотвратить их разрушение.
- Откройте газовый кран прибора и зажгите каждую горелку.
Убедитесь, что пламя голубого цвета, без желтых проблесков на верхушках.
Если заметите любые аномалии в работе горелок, проверьте следующее:
 - Крышка горелки лежит правильно
 - Рассекатель пламени расположен правильно
 - Горелки расположены вертикально на одной линии с соплом инжектора
- После установки монтажник должен провести полное эксплуатационное испытание и испытание на возможные утечки.
- Гибкий шланг должен устанавливаться таким образом, чтобы он не мог соприкасаться с подвижной частью корпуса и не проходил через любое пространство, в котором может произойти его сжатие.
- Смажьте краны, чтобы они удовлетворяли требованиям в течение всего срока службы варочной панели.

Выбор места для установки

Данный прибор должен встраиваться в комплект кухонного оборудования или столешницу размером 600 мм, при условии, что обеспечены следующие минимальные расстояния:

- Края варочной панели должны быть на расстоянии не менее 60 мм от боковой или задней стенки.
- 700 мм между самой высокой точкой поверхности варочной панели (включая горелки) и нижней частью любой горизонтальной поверхности непосредственно над ней.
- 400 мм между поверхностями варочной панели, при условии, что нижняя часть горизонтальной поверхности находится на одной линии с внешним краем варочной панели. Если нижняя часть горизонтальной поверхности меньше, чем 400 мм, то она должна находиться на расстоянии не менее 50 мм от внешних краев варочной панели.
- 50 мм зазор вокруг прибора, а также между поверхностью варочной панели и горючими материалами.
- Если поверхность узкая, установите жаропрочную пластину справа, слева и сзади.
- Следует обеспечить расстояние не менее 25 мм и не более 74 мм между нижней частью прибора и любой поверхностью, которая находится ниже нее.

Необходимо встроить в кухонную мебель. Так, как указано ниже.

ЗАЗОРЫ, НЕОБХОДИМЫЕ ПРИ УСТАНОВКЕ ВАРОЧНОЙ ПАНЕЛИ С ВЫТЯЖКОЙ НАД НЕЙ

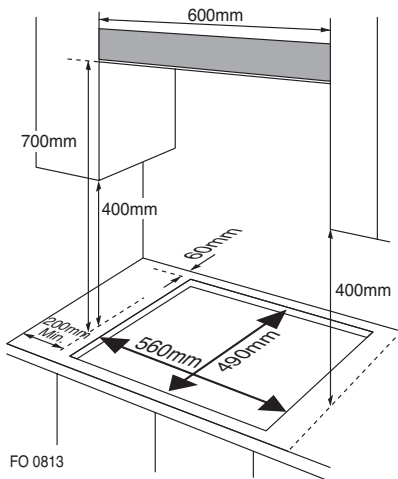

HU641DAG / HU641BAG

- Для установки варочной панели над плитой следует обеспечить принудительную вентиляцию.
- В руководстве по установке выясните размеры плиты.
- Размер вырезанного проема должен соответствовать указаниям.

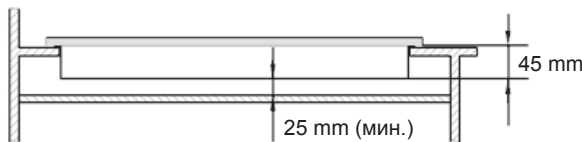

Установка прибора

Губчатый материал

Толщина губчатого материала составляет 3 мм.

Ширина губчатого материала – 10 мм.

Прикрепите уплотнитель по краю отверстия в столешнице

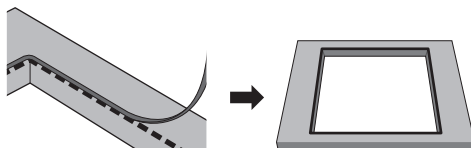

- Не используйте силиконовый герметик для герметизации прибора. В дальнейшем будет сложно достать прибор из проема, особенно если возникнет необходимость в техническом обслуживании.

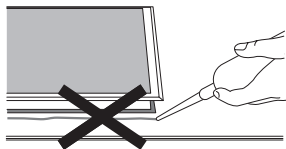

- Чтобы предотвратить опрокидывание прибора, следует установить стабилизирующие кронштейны.

1. Поместите кронштейн (В) над отверстиями, соответствующими размеру винтов. В каждом углу варочной панели (Н) есть один комплект отверстий для винтов. Слегка затяните винт (С) через кронштейн (В) таким образом, чтобы кронштейн был прикреплен к варочной панели, однако все еще можно было отрегулировать положение.
2. Осторожно переверните варочную панель, а затем аккуратно опустите ее в отверстие вырезанного проема.
3. На нижней стороне варочной панели отрегулируйте кронштейны в положение, подходящее для вашей столешницы. Затем полностью затяните винты (С), чтобы закрепить варочную панель на месте.

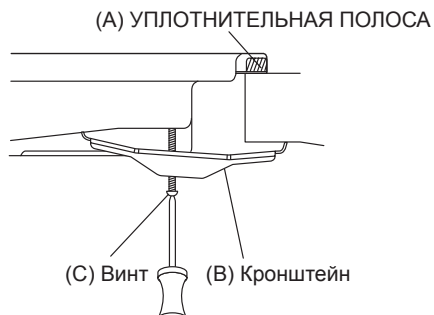

Подключение газа

- ! • Данный прибор должен устанавливаться и подключаться в соответствии с правилами установки, действующими в стране, в которой прибор будет эксплуатироваться.
- Данный прибор поставляется для работы на сжиженном углеводородном (СНГ) и природном газе. Конверсия для эксплуатации на сжиженном и природном газе должна проводиться только квалифицированным специалистом.
- Законом предусмотрено, что все газовые приборы должны устанавливаться компетентными лицами в соответствии с действующей редакцией Правил техники безопасности при установке и эксплуатации газового оборудования.
- В ваших интересах и интересах безопасности обеспечить соблюдение данного закона.
- В Великобритании монтажники регистрируются в реестре GASSAFE и работают в соответствии со стандартами безопасности. Варочная панель также должна устанавливаться в соответствии со стандартами действующей редакции BS 6172. Неправильная установка варочной панели может привести к аннулированию гарантии, претензий по обязательствам и даже к судебному преследованию.

Руководство по установке и замене оборудования подачи газа:

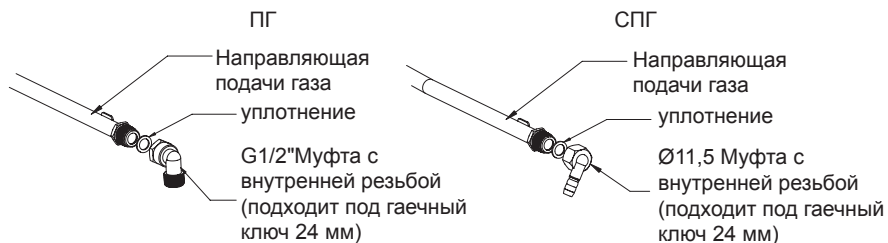

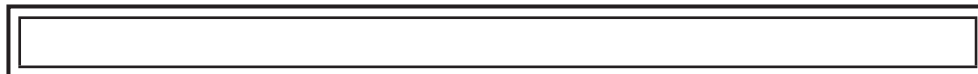

Категория газа, тип газа и страна назначения (для всех моделей)

I ₃₊ (28-30/37)	G30 Бутан при 28-30 мбар и G31 Пропан при 37 мбар	BE, CH, CY, CZ, ES, FR, GB, GR, IE, IT, LT, LU, LV, PT, SK, SI
I _{3B/P} (30)	G30 Бутан и G31 Пропан при 30 мбар	BE, CY, DK, EE, GB, HU, IT, LT, NL, NO, SE, SI, SK, RO, HR, TR, BG, IS, LU, MT, FI
I _{2H} /I _{2E} /I _{2E} ⁺	G20 Метан при 20 мбар	AT, CH, CZ, DK, ES, FI, GB, GR, IE, IS, IT, PT, SE, SI, SK, DE, LU, GE, FR
II _{2H3+}	G20 при 20 мбар, G30 Бутан при 28-30 мбар и G31 Пропан при 37 мбар	CH, CZ, ES, GB, GR, IE, IT, PT, SI
II _{2H3B/P} (30)	G20 при 20 мбар, G30 Бутан и G31 Пропан при 30 мбар	CH, CZ, DK, FI, GR, SE, SI, SK
II _{2E+3+}	G20/G25 при 20/25 мбар, G30 Бутан при 28-30 мбар и G31 Пропан при 37 мбар	BE, FR
II _{2H3B/P}	I2H: G20 Метан при 20 мбар I3B/P: G30 Бутан и G31 Пропан при 30 мбар	CH, CZ, DK, FI, GR, SE, SI, SK
II _{2H3+}	I2H: G20 Метан при 20 мбар I3+: G30 Бутан при 30 мбар и G31 Пропан при 37 мбар	CH, CZ, ES, GB, GR, IE, IT, PT, SI
II _{2E+3+}	I2E: G20 Метан при 20 мбар I3+: G30 Бутан при 30 мбар и G31 Пропан при 37 мбар	BE, FR,
I _{ELS} (13)	G20 Метан при 13мбар	PL

Технические характеристики газа

№ модели	Тип газа и давление	Электропитание	Приток тепла и обозначенный размер выходного отверстия (мм)				Общий приток тепла
			Рабочая горелка	Скоростная горелка	Среднескоростная	Дополнительная скоростная	
HU641BAG класс : 3 Class 3		220-240V~ 50/60Hz	/	3.0kW (219g/h)	1.75kW (127g/h)	1.0kW (73g/h)	7.5kW (546g/h)
	G31 37mbar		/	0.85	0.65	0.50	NA
	G30 29mbar		/	0.85	0.65	0.50	
	G20 20mbar		/	1.30	0.97	0.72	
	G25 25mbar		/	1.22	0.95	0.70	
	G20 13mbar		/	1.45	1.1	0.84	
№ модели	Тип газа и давление	Электропитание	Приток тепла и обозначенный размер выходного отверстия (мм)				Общий приток тепла
			Рабочая горелка	Скоростная горелка	Среднескоростная	Дополнительная скоростная	
HU641DAG класс : 3 Class 3		220-240V~ 50/60Hz	3.6kW (263g/h)	/	1.75kW (127g/h)	1.0kW (73g/h)	8.1kW (590g/h)
	G31 37mbar		0.96	/	0.65	0.50	NA
	G30 29mbar		0.96	/	0.65	0.50	
	G20 20mbar		1.32	/	0.97	0.72	
	G25 25mbar		1.40	/	0.95	0.70	
	G20 13mbar		1.60	/	1.1	0.84	

Подключение электричества

- Данный прибор должен быть заземлен.
- Данный прибор предназначен для подключения к источнику электропитания 220~240 В, 50/60 Гц перем. тока.
- Провода в сетевом шнуре окрашены в соответствии со следующей кодировкой:
 - Зеленый/желтый = Земля
 - Синий = Нейтраль
 - Коричневый = Под напряжением



- Провод, окрашенный в зеленый и желтый цвет, должен подключаться к клемме, обозначенной буквой E или символом заземления.

Регулировка газа



- Примите меры предосторожности во время операций и регулировок, выполняемых при конверсии с одного газа на другой.
- Все работы должны выполняться квалифицированным техническим специалистом.
- Перед началом работ отключите подачу газа и электроэнергии к прибору.

1. Замена инжектора горелок.

Снимите решетку, крышку горелки и рассекатель пламени.

С помощью кольцевого гаечного ключа диаметром 7 мм открутите инжектор и замените его на другой, предусмотренный для новой подачи газа.

Вновь осторожно соберите все компоненты.

После замены инжекторов желательно прочно закрепить инжектор на месте.

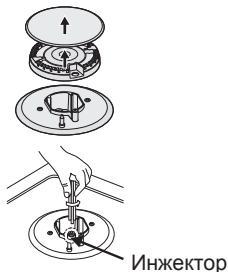

2. Регулировка минимального уровня пламени

- ① Поверните газовые краны до минимума
- ② Снимите с крана ручку и поставьте небольшую плоскую отвертку в центр стержня крана.
- ③ Регулировка считается правильной, когда пламя имеет длину около 3 – 4 мм.
 - Для бутан-пропановой фракции (СНГ) регулировочный винт следует закрутить наглухо.
 - Установите на место ручку управления.
 - Убедитесь, что пламя не гаснет, быстро переходя от максимального потока к минимальному. Если оно гаснет, то снимите ручку управления и выполните дополнительную регулировку потока газа, проверив его еще раз сразу после регулировки.
- ④ Повторите этот процесс для каждого газового крана.

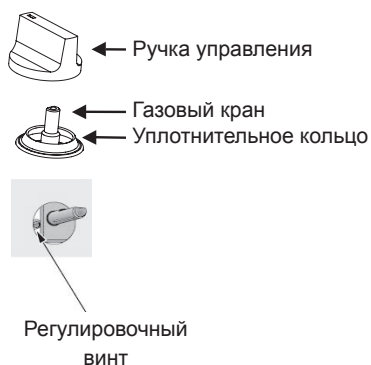

- Не разбирайте стержень крана: в случае неисправности меняйте кран целиком.
 - Перед установкой горелок обратно на варочную панель убедитесь, что инжектор не засорен.
 - После конверсии газа следует провести полные эксплуатационные испытания и испытания на возможные утечки. (например, мыльной водой или детектором газа)
 - После завершения конверсии квалифицированный специалист или монтажник должен поставить знак «V» на надлежащей категории газа о соответствии настройке на паспортной табличке.
- Удалите знак «V» предыдущей настройки.

Выявление и устранение неисправностей

- Ремонт должен выполняться техническим персоналом, имеющим на то специальное разрешение. Неправильный ремонт может привести к серьезной опасности как для вас, так и для других людей.
- Тем не менее некоторые незначительные проблемы можно решить следующим образом:

Проблема	Возможная причина	Решение
Не зажигается	Нет искры.	Проверьте подачу электроэнергии.
	Крышка горелки плохо собрана.	Соберите крышку правильно.
	Перекрыта подача газа.	Полностью откройте подачу газа.
Плохо зажигается	Подача газа открыта не полностью.	Полностью откройте подачу газа.
	Крышка горелки плохо собрана.	Соберите крышку правильно.
	Свеча зажигания загрязнена посторонним веществом.	Вытрите постороннее вещество сухой тканью.
	Горелки влажные.	Тщательно просушите крышки горелок.
Отверстия в рассекателе пламени забиты.	Прочистите рассекатель пламени.	
Шум при зажигании и горении.	Крышка горелки плохо собрана.	Правильно соберите крышку горелки.
Пламя гаснет во время использования.	Устройство контроля пламени загрязнено посторонним веществом.	Очистите устройство контроля пламени.
	Готовящийся продукт закипел и потушил пламя.	Выключите ручку управления горелкой. Подождите одну минуту и произведите повторное зажигание.
	Возможно, сильный сквозняк погасил пламя.	Отключите зону и проверьте территорию кухни на наличие сквозняка, например на наличие открытых окон. Подождите одну минуту и произведите повторное зажигание.
Желтое пламя	Отверстия в рассекателе пламени забиты.	Прочистите рассекатель пламени.
	Используется разный газ.	Проверьте используемый газ.
Неустойчивое пламя	Крышка горелки плохо собрана.	Правильно соберите крышку горелки.
Запах газа	Утечка газа	Прекратите использование изделия и перекройте средний клапан. Откройте окно для проветривания. Свяжитесь с нашим сервисным центром, воспользовавшись телефоном за пределами помещения.



- Если проблема не решена, обратитесь в центр обслуживания клиентов.

Напряжение	230 В~ 50 Гц, 0.6 Вт
Страна происхождения	Китай
Дата производства	Смотрите заводскую табличку
143160, Российская Федерация, Московская область, Рузский район, сельское поселение Дороховское, 86км Минского шоссе, д.9	
No. 18, Huanzhenxi Road, Beijiao, Shunde, Foshan, Guangdong, Китай	



	Интернет	Телефон
Россия	ru.lgservice.com	8-800-200-7676
Украина	ua.lgservice.com	0-800-303-000
Казахстан	kz.lgservice.com	8-8000-805-805
Казахстан с мобильного GSM	kz.lgservice.com	2255
Кыргызстан	www.lg.com	0-800-805-8050
Узбекистан	www.lg.com	0-800-120-22-22 (с Город. и UzMobile) 8-800-120-22-22 (с Моб и Vuzton Бесплатный звонок с любого региона Узбекистана)
Беларусь	ru.lgservice.com	8-820-0071-1111
Латвия	lv.lgservice.com	8-0200-201
Литва	lt.lgservice.com	8-800-08-081
Эстония	ee.lgservice.com	800-9990
Молдова	www.lge.md	00-800-0071-0005



Символ «не для пищевой продукции» применяется в соответствии с техническим регламентом Таможенного союза «О безопасности упаковки» 005/2011 и указывает на то, что упаковка данного продукта не предназначена для повторного использования и подлежит утилизации. Упаковку данного продукта запрещается использовать для хранения пищевой продукции.



Символ «петля Мебиуса» указывает на возможность утилизации упаковки. Символ может быть дополнен обозначением материала упаковки в виде цифрового и/или буквенного обозначения.