

cata

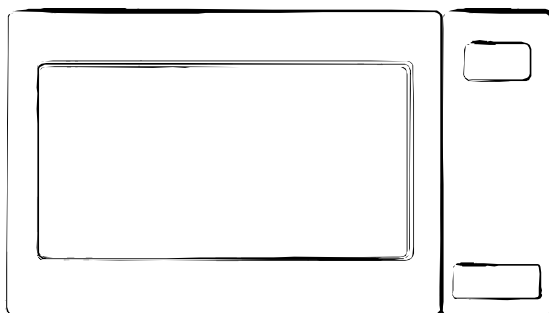

ES Horno Microondas Manual del usuario

P Forno microondas Manual do utente

GB Microwave Oven Owner's Manual

E

Lea las instrucciones detenidamente antes de utilizar el horno microondas, y guárdelas en un lugar seguro.

Si sigue las instrucciones, el horno funcionará mucho más tiempo.

GUARDE ESTAS INSTRUCCIONES EN UN LUGAR SEGURO

PRECAUCIONES PARA PREVENIR UNA POSIBLE EXPOSICIÓN EXCESIVA A LA ENERGÍA DEL MICROONDAS

- (a) No intente utilizar este horno con la puerta abierta, ya que puede resultar en una exposición perjudicial a la energía del microondas. Es importante no romper o forzar los cierres de seguridad.
- (b) No coloque ningún objeto entre la cara frontal y la puerta ni permita que se acumulen residuos de tierra o limpiadores en las superficies de sellado.
- (c) ADVERTENCIA: si se daña la puerta o su cierre hermético, el horno no debe ponerse en funcionamiento hasta que un especialista la repare.

APÉNDICE

Si el aparato no se conserva en buen estado de limpieza, es posible que la superficie se deteriore, lo cual afecta a la vida útil del aparato y conlleva situaciones de riesgo.

Especificaciones

Modelo:	MC 25 D ENC
Tensión nominal:	230 V~50 Hz
Potencia nominal de entrada (microondas):	1450 W
Potencia nominal de salida (microondas):	900 W
Potencia nominal de entrada (grill):	1000 W
Capacidad del microondas:	25 l
Diámetro del plato giratorio:	∅ 315 mm
Dimensiones externas:	594 388 410 mm
Peso neto:	aprox. 19 kg

INSTRUCCIONES IMPORTANTES DE SEGURIDAD

ADVERTENCIA:

Para reducir el riesgo de incendio, descarga eléctrica, daños a personas o exposición excesiva a la energía de microondas al utilizar el aparato, siga las precauciones básicas, que incluyen:

1. **Advertencia:** los líquidos y otros alimentos no deben calentarse en recipientes sellados ya que pueden explotar.
2. **Advertencia:** es peligroso retirar una cubierta que protege ante la energía del microondas por parte de cualquier persona que no esté específicamente cualificada.
3. **Advertencia:** sólo debe permitir que los niños utilicen el aparato sin supervisión si se han proporcionado instrucciones adecuadas para que puedan utilizarlo con toda seguridad y si comprenden los peligros que conlleva un uso inapropiado del horno.
4. **Advertencia:** cuando el aparato funciona en la modalidad combinada, los niños sólo deberían utilizar el horno bajo la supervisión de un adulto debido a las temperaturas que se generan. (Sólo en la serie con grill).
5. Utilice únicamente utensilios aptos para su uso en hornos microondas.
6. El horno y los restos de comida deberían limpiarse regularmente.
7. Lea y siga las: PRECAUCIONES PARA PREVENIR UNA POSIBLE EXPOSICIÓN EXCESIVA A LA ENERGÍA DEL MICROONDAS.
8. Al calentar alimentos en recipientes de plástico o papel, vigile el microondas por si éstos se prenden.
9. Si hay humo, apague o desenchufe el aparato y mantenga la puerta cerrada para que se extingan las llamas si las hubiera.
10. No caliente los alimentos en exceso.
11. No utilice el interior del microondas como almacén. No guarde alimentos como pan, galletas, etc. dentro del aparato.
12. Quite las tiras de precinto y las asas metálicas de los recipientes/bolsas de papel o plástico antes de introducirlos en el microondas.
13. Instale o ubique este horno según las instrucciones de instalación proporcionadas.
14. No deberían calentarse en hornos microondas huevos con cáscara ni huevos duros, puesto que pueden explotar incluso tras finalizar el calentamiento en el microondas.
15. Utilice este aparato sólo para los usos que se describen en este manual. No utilice productos químicos corrosivos o vapores. Este horno se ha diseñado específicamente para calentar. No está pensado para uso industrial o en laboratorios.
16. Con el fin de evitar riesgos, si se daña el cable de suministro, éste debe ser reemplazado por el fabricante, un agente de servicio o personal cualificado.
17. No guarde o utilice este aparato en el exterior.
18. No utilice el horno cerca del agua, en lugares con humedad o cerca de piscinas.
19. La temperatura de las superficies accesibles puede incrementar cuando el aparato está en funcionamiento. Mantenga el cable lejos de superficies calientes, y no cubra nada de lo que se introduce en el microondas.
20. No deje que el cable cuelgue del borde de la mesa o encimera.
21. Si no se mantiene el horno limpio, es posible que se deteriore su superficie; hecho que afectaría negativamente a la vida del aparato y podría generar una situación peligrosa.
22. Debe agitarse el contenido de biberones y tarros de comida para bebés y comprobarse la temperatura antes de consumirlos para evitar quemaduras.
23. El calentamiento de bebidas en el microondas puede provocar una ebullición retardada, por lo que se debe ser cuidadoso a la hora de manejar el recipiente.
24. El aparato no está pensado para que lo utilicen personas (incluidos niños) con discapacidades mentales, sensoriales o físicas, o bien con la falta de experiencia y conocimiento necesarios, a menos que la persona responsable de su seguridad le supervise o enseñe cómo funciona el aparato.
25. No permita que los niños jueguen con el aparato.
26. El horno microondas no debe colocarse en un armario a menos que se haya probado su funcionamiento en un armario.

27. Este electrodoméstico no está diseñado para que funcione por medio de un temporizador externo o un sistema de control remoto independiente.
28. Es posible que la puerta o la superficie externa se calienten cuando el aparato está en funcionamiento.
29. La superficie trasera del aparato debe colocarse contra la pared.

Para reducir el riesgo de lesiones a personas con la puesta a tierra

PELIGRO

Riesgo de descarga eléctrica
Tocar algunos componentes internos puede ocasionar lesiones graves o incluso la muerte. No desmonte este electrodoméstico.

ADVERTENCIA

Riesgo de descarga eléctrica
El uso inapropiado de la toma a tierra puede provocar una descarga eléctrica. No enchufe el aparato a una salida hasta que esté correctamente instalado y conectado a tierra.

LIMPIEZA

Asegúrese de desenchufar el aparato de la corriente.

1. Limpie el interior del horno con un paño ligeramente húmedo.
2. Limpie los accesorios de forma habitual, en agua con jabón.
3. El marco y sellado de la puerta, así como las partes contiguas, deben limpiarse cuidadosamente, si se ensucian, con un paño húmedo.

Enchufe con dos clavijas redondas

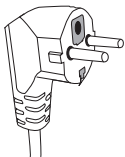

El aparato debe estar conectado a tierra. En el caso de que se produzca algún cortocircuito eléctrico, la toma a tierra reduce el riesgo de descarga eléctrica ya que proporciona un cable de escape para la corriente eléctrica. Este aparato está equipado con un cable que tiene una toma de tierra con un enchufe. Esta toma de corriente debe enchufarse a una salida que debe estar correctamente instalada y conectada a tierra.

Consulte con un electricista cualificado o un técnico de servicio si no entiende las instrucciones de conexión a tierra o si tiene alguna duda sobre cómo se conecta el aparato correctamente. Si fuera necesario utilizar un alargador, utilice uno de 3 alambres.

1. Se suministra un cable de corriente corto para reducir el riesgo de enredarse en un cable más largo o tropezar con él.
2. Si se utiliza un conjunto de cables largos o un alargador:
 - 1) La capacidad eléctrica nominal que indica el conjunto de cables o el alargador debería ser al menos la misma que la del aparato.
 - 2) El alargador debe ser un cable de 3 alambres de toma de tierra.
 - 3) El cable largo debería colocarse de forma que no caiga por la encimera o la mesa, de modo que un niño no pueda tirar de él o tropezarse con él de forma accidental.

UTENSILIOS

ADVERTENCIA

Riesgo de daños

Resulta peligroso que personas no calificadas realicen cualquier tipo de servicio o reparación que requiera retirar una tapa que proteja de la exposición a la energía del microondas.

Lea las instrucciones de “Materiales que puede utilizar en el horno microondas o que debe evitar introducir en él”. Hay algunos utensilios no metálicos cuyo uso en el microondas no es seguro. En caso de duda, puede realizar una prueba con el utensilio en cuestión siguiendo el procedimiento que se describe a continuación.

Prueba de utensilio:

1. Llene un recipiente que se pueda introducir en el microondas con 1 vaso de agua fría (250 ml) y el utensilio en cuestión.
2. Caliéntelo a la máxima potencia durante 1 minuto.
3. Con mucho cuidado, toque el utensilio. Si éste está caliente, no lo utilice para cocinar con el microondas.

4. No supere 1 minuto de cocción.

Materiales que se pueden utilizar en el horno microondas

Utensilios	Observaciones
Papel de aluminio	Solamente para protección. Pueden utilizarse trozos pequeños y lisos para cubrir porciones delgadas de carne de vacuno o de ave y evitar que se calienten en exceso. Si el papel está demasiado cerca de las paredes del microondas, es posible que salten chispas. Éste debe estar como mínimo a 2,5 cm de distancia de las paredes del aparato.
Rustidera	Siga las instrucciones del fabricante. La parte inferior de la rustidera debe encontrarse al menos 5 mm por encima del plato giratorio. Un uso incorrecto puede hacer que el plato giratorio se rompa.
Vajilla	Uso sólo apto para microondas. Siga las instrucciones del fabricante. No utilice platos rotos o desconchados.
Tarros de cristal	Retire siempre la tapa. Utilícelos sólo para calentar alimentos hasta que estén templados. La mayoría de tarros de cristal no son resistentes a altas temperaturas y pueden romperse.
Cristalería	Use sólo cristalería resistente al calor del horno. Asegúrese de que no tenga adornos metálicos. No utilice platos rotos o desconchados.
Bolsas para cocinar en el horno	Siga las instrucciones del fabricante. No las cierre con tiras metálicas. Realice algunas perforaciones para permitir que salga el vapor.
Platos y vasos de plástico	Utilícelos únicamente en calentamiento y cocción breves. No desatienda el horno mientras esté en funcionamiento.
Papel de cocina	Utilícelo para cubrir alimentos cuando se vuelven a calentar y para absorber la grasa. Úselo sólo en cocciones breves y supervíselo siempre.
Papel manteca	Utilícelo como protección para evitar salpicaduras o como envoltura para cocinar al vapor.
Plástico	Uso sólo apto para microondas. Siga las instrucciones del fabricante. Debe llevar la etiqueta “Microwave Safe” (apto para microondas). Algunos recipientes de plástico se ablandan cuando los alimentos de su interior se calientan. Las “bolsas para hervir” y las bolsas de plástico totalmente cerradas deben rasgarse, agujerarse o pincharse como se indique en el envoltorio.
Film transparente	Uso sólo apto para microondas. Utilícelo para cubrir alimentos mientras se cocinan y para retener la humedad. No permita que el film transparente toque los alimentos.
Termómetros	Utilice sólo los aptos para microondas (termómetros para carnes y dulces).
Papel encerado	Utilícelo como protección para evitar salpicaduras y retener la humedad.

Materiales que no se pueden utilizar en el horno microondas

Utensilios	Observaciones
Bandeja de aluminio	Es posible que haga saltar chispas. Traslade los alimentos a una bandeja segura para microondas.
Cartón para comida con asa metálica	Es posible que haga saltar chispas. Traslade los alimentos a una bandeja segura para microondas.
Utensilios metálicos o con adornos metálicos	El metal protege la comida de la energía del microondas. Los adornos metálicos pueden hacer que salten chispas.
Tiras de precinto metálicas	Es posible que hagan saltar chispas y que éstas se incendien en el horno.
Bolsas de papel	Es posible que se incendien en el horno.
Espuma plástica	La espuma plástica puede fundirse o contaminar el líquido que contiene al exponerla a altas temperaturas.
Madera	La madera se secará al utilizarla en el horno microondas; además es posible que se rompa o agriete.

PREPARACIÓN DEL HORNO

Nombres de las piezas y accesorios del horno

Retire el horno y todos los materiales del embalaje y del interior del aparato. El horno se entrega con los accesorios siguientes:

Bandeja de vidrio	1
Conjunto de aro giratorio	1
Manual de instrucciones	1

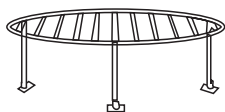
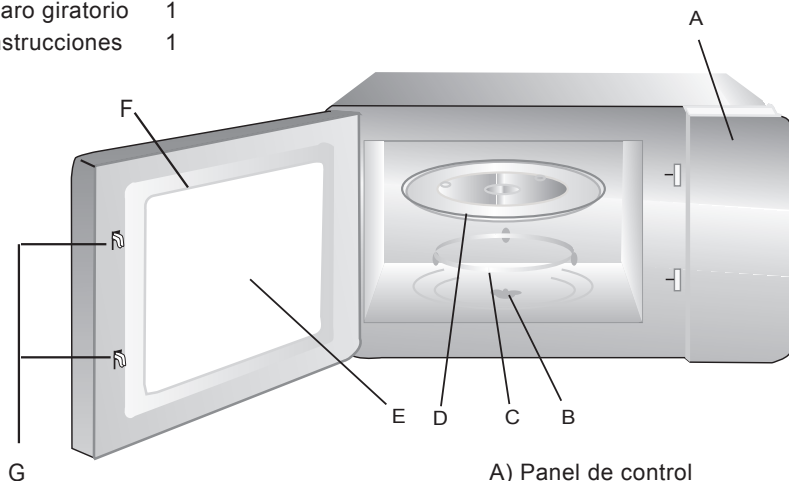

Rejilla (sólo para los productos con grill)

- A) Panel de control
- B) Eje giratorio
- C) Conjunto de aro giratorio
- D) Bandeja de vidrio
- E) Ventana de observación
- F) Conjunto de la puerta
- G) Sistema de bloqueo de seguridad

Instalación del plato giratorio

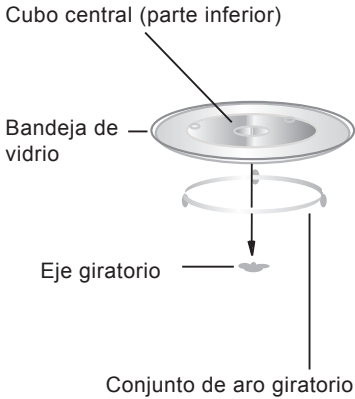

- Nunca coloque la bandeja de vidrio al revés. Nunca debe quitarse la bandeja de vidrio.
- Tanto la bandeja de vidrio como el conjunto con aro giratorio deben usarse siempre en la cocción.
- Todos los alimentos y recipientes deben colocarse siempre sobre la bandeja de vidrio.
- Si la bandeja de vidrio o el conjunto con aro giratorio se rompe o agrieta, póngase en contacto con el centro de servicio autorizado más cercano.

Instalación y conexión

- Este aparato está diseñado exclusivamente para uso doméstico.
- Este horno está pensado únicamente para un uso como aparato empotrado. No está diseñado para usarlo en encimeras o dentro de armarios.
- Lea detenidamente las instrucciones especiales de instalación.
- El aparato puede instalarse en un armario fijado a la pared de 60 cm de ancho (al menos, 55 cm de profundidad y 85 cm de distancia del suelo).
- El electrodoméstico se instala con un enchufe que debe conectarse a una toma de corriente de tierra adecuadamente instalada.
- El voltaje de la red de suministro ha de corresponder al voltaje especificado en la placa de tensión.
- La toma de corriente debe instalarse y el cable de conexión sólo puede ser reemplazado por un electricista cualificado. Si el enchufe deja de ser accesible después de la instalación, debe haber un dispositivo de desconexión de todos los polos en el lado de la instalación con una separación de al menos 3 mm.
- No deben utilizarse adaptadores, ladrones ni alargadores. Una sobrecarga podría provocar un incendio.





La superficie de apoyo podría calentarse durante el funcionamiento.



Instrucciones de uso

1. Configuración del reloj







Cuando se enchufa el horno microondas a la corriente, el LED muestra "0:00" y el timbre suena una vez.

- 1) Pulse  "Reloj/Temporizador de cocina" una vez para seleccionar la función de reloj. La cifra de la hora parpadeará.
- 2) Gire  " para ajustar la hora; la hora indicada debe ser de 0 a 23.
- 3) Pulse  "Reloj/Temporizador de cocina" y la cifra del minuto parpadeará.
- 4) Gire  " para ajustar la cifra del minuto; la cifra indicada debe ser de 0 a 59.
- 5) Pulse  "Reloj/Temporizador de cocina" para finalizar la configuración. "." parpadeará y se iluminará la hora.







Nota: 1) Si no se configura el reloj, no funcionará cuando se encienda.

- 2) Durante el proceso de configuración del reloj, si pulsa  "Detener/Limpiar", el horno volverá al estado anterior de forma automática.

2. Cómo cocinar con el microondas

Pulse  "Microondas/Grill/Combi", el LED mostrará "P100". Pulse  "Microondas/Grill/Combi" para establecer los tiempos o gire  " para seleccionar la potencia deseada; se mostrará "P100", "P80", "P50", "P30" o "P10" en cada pulsación. A continuación, pulse  "Iniciar/+30 seg/Confirmar" para confirmar la acción y gire  " para definir el tiempo de cocción de 0:05 a 95:00. Vuelva a pulsar  "Iniciar/+30 seg/Confirmar" para iniciar la cocción.

Ejemplo: si desea utilizar el 80% de la potencia del microondas para cocinar durante 20 minutos, siga los pasos siguientes.

- 1) Pulse  "Microondas/Grill/Combi" una vez, la pantalla mostrará "P100".
- 2) Vuelva a pulsar  "Microondas/Grill/Combi" una vez o gire  " para seleccionar el 80% de la potencia.
- 3) Pulse  "Iniciar/+30 seg/Confirmar" para confirmar; la pantalla mostrará "P80".
- 4) Gire  " para ajustar el tiempo de cocción hasta que se muestre "20:00".
- 5) Pulse  "Iniciar/+30 Seg/Confirmar" para iniciar la cocción.







Nota: los tramos de cantidad para definir los tiempos del botón son los siguientes:

0---1	mín.	:	5 segundos
1---5	mín.	:	10 segundos
5---10	mín.	:	30 segundos
10---30	mín.	:	1 minuto
30---95	mín.	:	5 minutos







“Micro/Grill/Combi.” Instrucciones del panel

Orden	Visualización	Potencia del microondas	Potencia del grill
1	P100	100%	
2	P80	80%	
3	P50	50%	
4	P30	30%	
5	P10	10%	
6	G	0%	100%
7	C-1	55%	45%
8	C-2	36%	64%

3. Cocinar en grill o modo combinado





Pulse  “Microondas/Grill/Combi.”, el LED mostrará “P100”. Pulse  “Microondas/Grill/Combi.” para establecer los tiempos o gire  “ para seleccionar la potencia deseada; se mostrará “G”, “C-1” o “C-2” en cada pulsación. A continuación, pulse  “Iniciar/+30 seg/Confirmar” para confirmar la acción y gire  “ para definir el tiempo de cocción de 0:05 a 95:00. Vuelva a pulsar  “Iniciar/+30 seg/Confirmar” para iniciar la cocción.

Ejemplo: si desea utilizar el 55% de la potencia del microondas y el 45% del grill (C-1) para cocinar durante 10 minutos, siga los pasos siguientes.

- 1) Pulse  “Microondas/Grill/Combi.” una vez; la pantalla mostrará “P100”.
- 2) Pulse  “Microondas/Grill/Combi.” de nuevo o gire  “ para seleccionar el modo combinado 1.
- 3) Pulse  “Iniciar/+30 seg/Confirmar” para confirmar; la pantalla mostrará “C-1”.
- 4) Gire  “ para ajustar el tiempo de cocción hasta que se muestre “10:00”.
- 5) Pulse  “Iniciar/+30 seg/Confirmar” para iniciar la cocción.

Nota: si transcurre la mitad del tiempo de grill, el horno pitará dos veces. Esto es habitual. Para obtener un mayor efecto del grill, debe dar la vuelta a la comida, cerrar la puerta y el horno seguirá funcionando.

4. Inicio rápido

- 1) En estado de espera, pulse  "Iniciar/+30 seg/Confirmar" para iniciar la cocción con la potencia del 100%. Cada pulsación nueva incrementará el tiempo de cocción en 30 segundos hasta un máximo de 95 minutos.
- 2) En estado de cocción o descongelación, cada pulsación a  "Iniciar/+30 seg/Confirmar" aumentará el tiempo en 30 segundos.
- 3) En estado de espera, gire  " a la izquierda para definir el tiempo de cocción al 100% de la potencia y luego pulse  "Iniciar/+30 seg/Confirmar" para iniciar la cocción.

5. Cómo descongelar según el peso

- 1) Pulse  "Descongelar por peso/tiempo" una vez; se mostrará "dEF1".

- 2) Gire  " para seleccionar el peso de los alimentos de 100 a 2000 g.

- 3) Pulse  "Iniciar/+30 seg/Confirmar" para iniciar la descongelación.



6. Cómo descongelar por tiempo

- 1) Pulse  "Descongelar por peso/tiempo" dos veces; se mostrará "dEF2".

- 2) Gire  " para seleccionar el tiempo de descongelación. El tiempo MÁXIMO es 95 minutos.

- 2) Pulse  "Iniciar/+30 seg/Confirmar" para iniciar la descongelación.
La potencia es P30 y no se modificará.

7. Temporizador de cocina

- (1) Pulse  "Reloj/Temporizador de cocina"; el LED mostrará 00:00.
- (2) Gire  " para especificar el temporizador correcto. (El tiempo de cocción máximo es de 95 minutos.)
- (3) Pulse  "Iniciar/+30 seg/Confirmar" para confirmar esta configuración.
- (4) Cuando se alcanza ese tiempo, el indicador del reloj se apagará. El timbre sonará 5 veces. Si el reloj está definido (sistema de 24 horas), el LED mostrará la hora actual.

Nota: el temporizador de cocina es diferente del sistema de 24 horas. Se trata de un temporizador.

8. Menú automático

1) Gire “” a la derecha para seleccionar el menú. Se mostrará de “A-1” a “A-8”, que significa recalentamiento automático, verduras, pescado, carne, pasta, patatas, pizza o sopa.

2) Pulse  “Iniciar/+30 seg/Confirmar” para confirmar.

3) Gire “” para seleccionar el peso predeterminado del menú.

4) Pulse  “Iniciar/+30 seg/Confirmar” para iniciar la cocción.

Ejemplo: si desea utilizar el menú automático para cocinar pescado de 350 g:

1) Gire “” en sentido horario hasta que se visualice “A-3”.

2) Pulse  “Iniciar/+30 seg/Confirmar” para confirmar.

3) Gire “” para seleccionar el peso del pescado hasta que se visualice “350”.

4) Pulse  “Iniciar/+30 seg/Confirmar” para iniciar la cocción.

El procedimiento de menú automático:

Menú	Peso	Visualización
A-1 Recalentamiento automático	200 g	
	400 g	
	600 g	
A-2 Verduras	200 g	
	300 g	
	400 g	
A-3 Pescado	250 g	
	350 g	
	450 g	
A-4 Carne	250 g	
	350 g	
	450 g	
A-5 Pasta	50 g (con 450 ml de agua)	
	100 g (con 800 ml de agua)	
A-6 Patatas	200 g	
	400 g	
	600 g	
A-7 Pizza	200 g	
	400 g	
A-8 Sopa	200 ml	
	400 ml	

9. Cocción en múltiples secciones



Es posible definir un máximo de 2 secciones para la cocción. En la cocción de múltiples secciones, si una de ellas esdescongelar, la descongelación se situará en la primera sección.

Ejemplo: si desea descongelar comida durante 5 minutos y después cocinarla con el 80% de la potencia del microondas durante 7 minutos, hágalo de la siguiente manera:

- 1) Pulse  "Descongelar por peso/tiempo" dos veces; se mostrará "dEF2".

- 2) Gire  " para seleccionar el tiempo de descongelación hasta que se visualice "5:00".

- 3) Pulse  "Microondas/Grill/Combi." una vez; la pantalla mostrará "P100".



- 4) Pulse  "Microondas/Grill/Combi." otra vez o gire  " para seleccionar el 80% de la potencia.

- 5) Pulse  "Iniciar/+30 seg/Confirmar" para confirmar; la pantalla mostrará "P80".

- 6) Gire  " para ajustar el tiempo de cocción hasta que se muestre "7:00".

- 7) Pulse  "Iniciar/+30 seg/Confirmar" para iniciar la cocción. El timbre sonará una vez en la primera sección y se iniciará el tiempo de descongelación. El timbre sonará otra vez al iniciar la segunda cocción. Cuando ésta acabe sonará cinco veces.

10. Función de consulta

- (1) En los estados de microondas, grill y cocción combinada, pulse  "Microondas/Grill/Combi.", para que se muestre la potencia actual durante 3 segundos. Transcurridos estos 3 segundos, el horno volverá a su estado.
- (2) En estado de cocción, pulse  "Reloj/Temporizador de cocina" para consultar el tiempo, que se mostrará durante 3 segundos.

11. Función de bloqueo para niños

Bloquear: en estado de espera, pulse  "Detener/Limpiar" durante 3 segundos. Se oirá un sonido largo que indica que se está activando el estado de bloqueo para niños, y se mostrará el tiempo actual si se ha definido; de lo contrario el LED mostrará "E : : E".

Desbloquear: en estado bloqueado, pulse  "Detener/Limpiar" durante 3 segundos, se oirá un sonido largo que indica que se ha cancelado el bloqueo.

Resolución de problemas

Normal	
El horno microondas interfiere en la recepción de la televisión	Es posible que la recepción de radio y televisión se vea afectada cuando el horno microondas está en funcionamiento. Es parecida a la interferencia de pequeños electrodomésticos, como batidoras, aspiradoras y ventiladores. Es algo normal.
Luz tenue del horno	En cocción a baja potencia, la luz del horno se puede atenuar. Es normal.
Vapor acumulado en la puerta, sale aire caliente por los conductos de ventilación	Durante la cocción, puede salir vapor de los alimentos. La mayor parte saldrá por los conductos de ventilación. Sin embargo, es posible que se acumule en un lugar frío como la puerta del horno. Es normal.
Se inició el horno accidentalmente sin comida.	Está prohibido hacer funcionar el horno sin comida en su interior. Resulta muy peligroso.

Problema	Causa posible	Solución
No se puede iniciar el horno	(1) El cable no está conectado correctamente.	Desconéctelo. Vuelva a conectarlo pasados 10 segundos.
	(2) El fusible o el interruptor automático se queman.	Sustituya el fusible o restablezca el interruptor (reparado por personal profesional de nuestra empresa).
	(3) Problema con la salida.	Pruebe la salida con otros aparatos eléctricos.
El horno no calienta.	(4) La puerta no se ha cerrado correctamente.	Cierre bien la puerta.
El plato de vidrio giratorio hace ruido cuando funciona el horno microondas.	(5) Restos de suciedad.	Consulte el apartado "Mantenimiento del microondas" para saber cómo limpiar los componentes sucios.



Según la directiva de Residuos de aparatos eléctricos y electrónicos (WEE), estos residuos han de recogerse y tratarse por separado. Si en algún momento necesita deshacerse de este producto, NO lo tire con los residuos domésticos. Envíelo a los puntos de recogida de WEEE disponibles.



Instrucciones de instalación

Lea el manual con detenimiento antes de la instalación

Tenga en cuenta

Conexión eléctrica

El horno se instala con un enchufe que debe conectarse a una toma de corriente de tierra adecuadamente instalada. Sólo debe estar instalada la toma de corriente y el cable de conexión sólo podrá ser sustituido por un electricista cualificado siguiendo la normativa correspondiente. Si el enchufe deja de ser accesible después de la instalación, debe utilizarse un conmutador de aislamiento multipolar en el lado de la instalación con una separación de al menos 3 mm.

El armario donde se incorpora no debe tener una pared trasera detrás del aparato.

Altura mínima de instalación: 85 cm.

No cubra las ranuras de ventilación ni los agujeros de succión.

Nota:

No retenga ni curve el cable de alimentación.

Leia atentamente estas instruções antes de utilizar o seu microondas e guarde-as cuidadosamente para futura consulta.

Se seguir as instruções, o seu forno funcionará correctamente durante vários anos.

CONSERVE ESTAS INSTRUÇÕES CUIDADOSAMENTE

PRECAUÇÕES A TER EM CONTA PARA EVITAR POSSÍVEL EXPOSIÇÃO A ENERGIA EXCESSIVA DO MICROONDAS

- (a) Não tente colocar este microondas em funcionamento com a porta aberta, uma vez que pode resultar numa exposição nociva à energia de microondas. É importante não forçar ou alterar os dispositivos de bloqueio de segurança.
- (b) Não introduza qualquer objecto entre a face frontal e a porta do forno, nem deixe que se acumule sujidade ou resíduos de produtos de limpeza nas superfícies de vedação.
- (c) AVISO: Se a porta ou vedações da porta estiverem danificadas, o forno não deve ser colocado em funcionamento até que os danos sejam reparados por um técnico qualificado.

ADENDA

Se não for mantida a limpeza do aparelho, a superfície pode ficar danificada, o que pode afectar a vida útil do aparelho e criar uma situação de risco.

Especificações

Modelo:	MC 25 D ENC
Tensão nominal:	230V~50Hz
Potência nominal de entrada (microondas):	1450W
Potência nominal de saída (microondas):	900W
Potência nominal de entrada (grelhador):	1000W
Capacidade do forno:	25L
Diâmetro do prato rotativo:	Ø 315 mm
Dimensões externas:	594 388 410 mm
Peso líquido:	Aprox. 19 kg

INSTRUÇÕES DE SEGURANÇA IMPORTANTES

AVISO

Para reduzir o risco de incêndio, choque eléctrico, lesão ou exposição a energia excessiva do forno de microondas ao utilizar o seu aparelho, siga as seguintes precauções básicas:

- 1. Aviso:** Os líquidos e outros alimentos não devem ser aquecidos em recipientes fechados, pois podem explodir.
- 2. Aviso:** Retirar a cobertura que protege da exposição à energia de microondas é perigoso e apenas deve ser efectuado por um técnico qualificado.
- 3. Aviso:** As crianças não devem utilizar o microondas sem supervisão até que lhes sejam dadas instruções adequadas para que o utilizem em segurança e compreendam os perigos de uma utilização inadequada.
- 4. Aviso:** Quando o aparelho for utilizado no modo de combinação, as crianças apenas devem utilizar o forno sob a supervisão de um adulto, devido às temperaturas geradas. (apenas para aparelhos com grelhador).
- Utilize apenas utensílios adequados para microondas.
- O forno deve ser limpo regularmente e devem de ser retirados quaisquer restos de alimentos.
- Leia e siga as "PRECAUÇÕES A TER EM CONTA PARA EVITAR POSSÍVEL EXPOSIÇÃO À ENERGIA EXCESSIVA DO MICROONDAS".
- Preste atenção quando aquecer alimentos em recipientes de plástico ou papel, uma vez que existe possibilidade de ignição.
- Se se começar a formar fumo, desligue ou retire a ficha do aparelho e mantenha a porta fechada, de modo a abafar quaisquer chamas.
- Não cozinhe os alimentos excessivamente.
- Não utilize o microondas como local de armazenamento. Não guarde produtos, como pão, bolos, etc. dentro do microondas.
- Retire os arames e pegas de metal dos recipientes/sacos de plástico ou papel antes de os colocar no microondas.
- Instale ou coloque este microondas apenas de acordo com as instruções de instalação fornecidas.
- Os ovos que ainda se encontrem dentro da casca ou os ovos cozidos não devem ser aquecidos nos fornos de microondas, pois podem explodir, mesmo após o aquecimento com o microondas.
- Utilize este aparelho apenas com o intuito para que foi concebido, conforme descrito no manual. Não utilize químicos ou vapores corrosivos neste aparelho. Este microondas foi especialmente concebido para aquecer. Não foi concebido para uma utilização industrial ou laboratorial.
- Se o cabo de alimentação estiver danificado, terá de ser substituído pelo fabricante, agente de reparação ou por um técnico qualificado, de modo a evitar riscos.
- Não guarde nem utilize este aparelho no exterior.
- Não utilize este microondas perto de água, numa superfície molhada ou perto de uma piscina.
- A temperatura das superfícies acessíveis pode ser elevada quando o aparelho estiver a ser utilizado. Mantenha o cabo afastado da superfície quente e não tape quaisquer elementos do microondas.
- Não deixe o cabo pendurado na extremidade de uma mesa ou balcão.
- Se não mantiver o microondas limpo, a superfície pode deteriorar-se, o que pode afectar negativamente a vida útil do aparelho e originar situações de risco.
- O conteúdo de biberões e frascos de comida de bebé deve ser mexido ou agitado e a temperatura verificada antes do consumo, de modo a evitar queimaduras.
- O aquecimento de bebidas no microondas pode levar a uma fervura tardia repentina, portanto tenha cuidado ao manusear o recipiente.
- O aparelho não foi concebido para ser utilizado por pessoas (incluindo crianças) com capacidades físicas, sensoriais ou mentais reduzidas ou com falta de experiência e conhecimento, a menos que a pessoa responsável pela sua segurança lhes tenha dado instruções relativamente à utilização do aparelho.
- As crianças devem ser supervisionadas para impedir que brinquem com o aparelho.
- O forno de microondas não deve ser colocado num armário, a menos que tenha sido testado para tal.

27. Os aparelhos não foram concebidos para serem utilizados com um temporizador externo ou com um sistema de controlo remoto em separado.
28. A porta ou a superfície exterior pode ficar quente quando o aparelho estiver a ser utilizado.
29. A superfície posterior do aparelho deve ser encostada a uma parede.

Instalação da ligação à terra para reduzir o risco de lesões

PERIGO

Perigo de choque eléctrico
Tocar em alguns componentes internos pode provocar lesões graves ou mesmo levar à morte. Não desmonte este aparelho.

AVISO

Perigo de choque eléctrico
A utilização inadequada da ligação à terra pode provocar um choque eléctrico. Não ligue a ficha a uma tomada até que o aparelho esteja correctamente instalado e ligado à terra.

LIMPEZA

Certifique-se de que desliga o aparelho da fonte de alimentação.

1. Limpe a parte interior do microondas, após a utilização, com um pano ligeiramente húmido.
2. Limpe os acessórios da maneira habitual, com água e detergente.
3. Quando estiverem sujas, a estrutura e a vedação da porta e as peças adjacentes devem ser limpas cuidadosamente com um pano húmido.

Ficha de dois pinos redondos

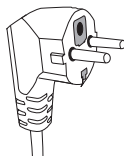

Este aparelho tem de ser ligado à terra. No caso de um curto-circuito eléctrico, a ligação à terra reduz o risco de choque eléctrico, proporcionando um condutor para a corrente eléctrica. Este aparelho vem equipado com um cabo com um fio de ligação à terra e uma ficha de ligação à terra. A ficha tem de ser ligada a uma tomada que esteja correctamente instalada e ligada à terra.

Consulte um electricista ou um especialista qualificado caso não compreenda totalmente as instruções relativas a ligações à terra ou se tiver dúvidas em relação à correcta instalação da ligação à terra. Se for necessário utilizar uma extensão, utilize apenas uma com ligação à terra.

1. É fornecido um cabo de alimentação curto para reduzir o risco de emaranhamento ou de que se tropece num cabo comprido.
2. Se utilizar um cabo comprido ou uma extensão:
 - 1) A potência eléctrica nominal assinalada no cabo ou extensão deve ser igual ou superior à potência eléctrica nominal do aparelho.
 - 2) A extensão deve possuir ligação à terra.
 - 3) O cabo comprido deve ser colocado de modo a que não fique pendurado num balcão ou mesa, onde poderia ser puxado por uma criança ou fazer com que alguém tropeçasse no mesmo.

UTENSÍLIOS

CUIDADO

Perigo de lesões

É perigoso para todos, excepto para um técnico qualificado, efectuar qualquer serviço ou reparação que envolva a remoção da cobertura que protege da exposição à energia de microondas.

Consulte as instruções acerca de "Materiais que podem ser utilizados ou materiais que devem ser evitados no forno de microondas". Existem certos utensílios não metálicos que não são seguros para utilização em microondas. Em caso de dúvida, pode testar o utensílio em questão, seguindo o procedimento em baixo.

Teste ao utensílio:

1. Encha um recipiente seguro para ser utilizado no microondas com 1 copo de água fria (250ml), em conjunto com o utensílio em questão.
2. Aqueça com a energia no máximo durante 1 minuto.
3. Toque cuidadosamente no utensílio. Se a parte do utensílio que ficou fora de água estiver quente, não o utilize no microondas.
4. Não aqueça durante mais de 1 minuto.

Materiais que pode utilizar no forno de microondas

Utensílios	Notas
Folha de alumínio	Apenas para protecção. Pode utilizar peças pequenas para cobrir partes finas de carne ou aves, para evitar que fiquem demasiado cozinhadas. Podem surgir faíscas caso a folha esteja demasiado próxima das paredes do microondas. A folha deve estar afastada, no mínimo, 2,5 cm das paredes do microondas.
Prato para gratinar	Siga as instruções do fabricante. O fundo do prato para gratinar deve estar, no mínimo, 5 mm acima do prato rotativo. A utilização incorrecta pode fazer com que o prato rotativo se parta.
Serviço de jantar	Apto para microondas. Siga as instruções do fabricante. Não utilize pratos lascados ou rachados.
Frascos de vidro	Retire sempre a tampa. Utilize apenas para aquecer os alimentos até ficar quente. A maioria dos frascos de vidro não são resistentes ao calor e podem-se partir.
Copos	Utilize apenas copos resistentes ao calor. Certifique-se de que não têm rebordo metálico. Não utilize copos lascados ou rachados.
Sacos para cozinhar no forno	Siga as instruções do fabricante. Não feche com um fio de metal. Faça pequenos orifícios para permitir que o vapor saia.
Pratos e copos de papel	Utilize apenas para cozinhar/aquecer durante curtos períodos de tempo. Não deixe o microondas sem supervisão durante a cozedura
Rolos de papel	Utilize para cobrir os alimentos, como forma de reaquecer e absorver a gordura. Utilize apenas com supervisão durante um curto período de tempo.
Papel vegetal	Utilize como cobertura para impedir salpicos ou como cobertura para cozinhar a vapor.
Plástico	Apto para microondas. Siga as instruções do fabricante. Deve ter a etiqueta "Seguro para microondas". Alguns recipientes de plástico amolecem à medida que os alimentos aquecem no interior. Os "sacos de ebulição" e os sacos de plástico herméticos devem ter pequenos orifícios, conforme indicado na caixa.
Embrulho de plástico	Apto para microondas. Utilize para cobrir os alimentos durante a cozedura, para reter a humidade. Não deixe que o embrulho de plástico toque os alimentos.
Termómetros	Apenas seguro para microondas (termómetros para a carne e doces).
Papel de cera	Utilize como cobertura para impedir salpicos e para reter a humidade.

Materiais que não devem ser utilizados no forno de microondas

Utensílios	Notas
Tabuleiro de alumínio	Pode provocar faíscas. Transfira os alimentos para um recipiente seguro para microondas.
Recipiente de cartão com pega de metal	Pode provocar faíscas. Transfira os alimentos para um recipiente seguro para microondas.
Utensílios de metal ou com rebordo de metal	O metal protege os alimentos da energia de microondas. O rebordo de metal pode provocar faíscas.
Fios de metal	Podem provocar faíscas e chamas no microondas.
Sacos de papel	Podem provocar chamas no microondas.
Espuma plástica	A espuma plástica pode derreter ou contaminar o líquido no interior quando exposta a altas temperaturas.
Madeira	A madeira seca quando é utilizada no microondas e pode rachar ou quebrar.

INSTALAR O MICROONDAS

Nomes das peças e acessórios do microondas

Retire o microondas e todos os materiais da caixa e da cavidade do microondas.

O microondas inclui os seguintes acessórios:

Prato de vidro	1
Estrutura de anel rotativo	1
Manual de instruções	1

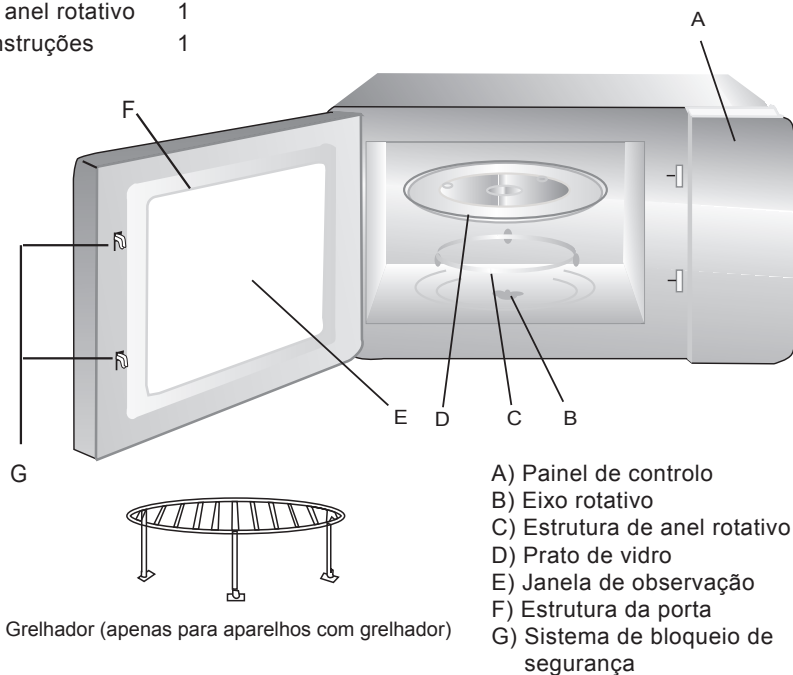

Instalação do prato rotativo

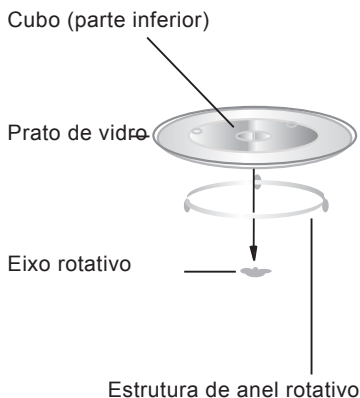

- Nunca tente colocar o prato de vidro voltado para baixo. O movimento do prato de vidro nunca deve estar limitado.
- Tanto o prato de vidro como a estrutura de anel rotativo devem ser sempre utilizados durante a cozedura.
- Todos os alimentos e recipientes devem ser colocados em cima do prato de vidro, para se proceder à cozedura.
- Se o prato de vidro ou a estrutura de anel rotativo se partir ou rachar, contacte o centro de reparações autorizado mais próximo.

Instalação e ligação

- Este aparelho destina-se exclusivamente a utilização doméstica.
- Este microondas foi concebido apenas para ser encastrado. Não foi fabricado para ser utilizado numa bancada nem no interior de um armário.
- Siga as instruções especiais de instalação.
- O aparelho pode ser instalado num armário de parede com 60 cm de largura (no mínimo, com 55 cm de profundidade e 85 cm acima do nível do solo).
- O aparelho está equipado com uma ficha que apenas deve ser ligada a uma tomada com ligação à terra, instalada correctamente.
- A tensão de rede deve corresponder à tensão especificada na placa de características.
- Apenas um electricista qualificado pode instalar a tomada e substituir o cabo de ligação. Se a ficha deixar de ser acessível após a instalação, deve haver um dispositivo seccionador omnipolar no momento da instalação, com uma distância de contacto de, pelo menos, 3 mm.
- Não deve utilizar adaptadores, fichas múltiplas ou cabos de extensão. Em caso de sobrecarga, existe perigo de incêndio.





**A superfície
acessível pode ficar
quente durante o
funcionamento.**



Instruções de funcionamento

1. Configuração do relógio







Quando o microondas se encontra ligado, a luz LED apresenta "0:00" e o aparelho emite um sinal sonoro.

- 1) Prima  "Relógio/Temporizador de cozinha" uma vez para seleccionar a função de relógio; os dígitos das horas ficam intermitentes.
- 2) Rode o botão  " para ajustar as horas; a hora deve ser definida entre 0 e 23.
- 3) Prima  "Relógio/Temporizador de cozinha"; os dígitos dos minutos ficam intermitentes.
- 4) Rode o botão  " para ajustar os dígitos dos minutos; os minutos devem ser definidos entre 0 e 59.
- 5) Prima  "Relógio/Temporizador de cozinha" para terminar a configuração do relógio. ":" fica intermitente e a hora ilumina-se.







Nota: 1) Se o relógio não estiver configurado, não funciona quando ligado.

- 2) Durante o processo de configuração do relógio, se premir  "Parar/Limpar", o microondas volta automaticamente ao estado anterior.

2. Cozinhar no microondas

Prima  "Microondas./Grelhador/Combi" e o LED apresentará "P100". Prima  "Microondas./Grelhador/Combi." quatro vezes ou rode o botão  " para seleccionar a potência que pretende; é apresentado "P100", "P80", "P50", "P30" ou "P10" de cada vez que premir o botão. Em seguida, prima  "Iniciar/+30seg./Confirmar" para confirmar e rode o botão  " para definir o tempo de cozedura de 0:05 a 95:00. Prima novamente  "Iniciar/+30seg./Confirmar" para começar a cozinhar.

Exemplo: Se pretende utilizar 80% da potência do microondas para cozinhar durante 20 minutos, siga os seguintes passos.

- 1) Prima uma vez  "Microondas./Grelhador/Combi" e o ecrã apresenta "P100".
- 2) Prima novamente  "Microondas./Grelhador/Combi" ou rode o botão  " para definir a potência do microondas para 80%.
- 3) Prima  "Iniciar/+30seg./Confirmar" para confirmar e o ecrã apresenta "P 80".
- 4) Rode o botão  " para ajustar o tempo de cozedura até o microondas apresentar "20:00".
- 5) Prima  "Iniciar/+30seg./Confirmar" para começar a cozinhar.







Nota: a tabela de quantidades para o ajuste de tempo através do interruptor de código é a seguinte:

0---1	min	:	5 segundos
1---5	min	:	10 segundos
5---10	min	:	30 segundos
10---30	min	:	1 minuto
30---95	min	:	5 minutos

"Microondas./Grelhador/Combi." Instruções



Ordem	Ecrã	Potência do microondas	Potência do grelhador
1	P100	100%	
2	P80	80%	
3	P50	50%	
4	P30	30%	
5	P10	10%	
6	G	0%	100%
7	C-1	55%	45%
8	C-2	36%	64%

3. Grelhador ou Combi. Cozinhar

Prima  "Microondas./Grelhador/Combi." e o LED apresenta "P100"; prima  "Microondas./Grelhador/Combi." quatro vezes ou rode o botão  " para seleccionar a potência que pretende e será apresentado "G", "C-1" ou "C-2" por cada vez que premir o botão. Em seguida, prima  "Iniciar/+30seg./Confirmar" para confirmar e rode o botão  " para definir o tempo de cozedura de 0:05 a 95:00. Prima novamente  "Iniciar/+30seg./Confirmar" para começar a cozinhar.

Exemplo: Se pretende utilizar 55% da potência do microondas e 45% da potência do grelhador (C-1) para cozinhar durante 10 minutos, siga os seguintes passos.

1) Prima  "Microondas./Grelhador/Combi." uma vez e o ecrã apresenta "P100".

2) Prima  "Microondas./Grelhador/Combi." novamente ou rode o botão  " para seleccionar o modo de combinação 1.





3) Prima  "Iniciar/+30seg./Confirmar" para confirmar e o ecrã apresenta "C-1".

4) Rode o botão  " para ajustar o tempo de cozedura até o microondas apresentar "10:00".



5) Prima  "Iniciar/+30seg./Confirmar" para começar a cozinhar.

Nota: Após decorrido metade do tempo para grelhar, o microondas emite dois sinais sonoros, o que é normal. Para grelhar melhor os alimentos, deve virá-los e fechar a porta. Caso não seja efectuada qualquer operação, o microondas continua a cozinhar.



4. Início rápido

- 1) Em estado de espera, prima  "Iniciar/+30seg./Confirmar" para começar a cozinhar com 100% de potência; cada vez que premir o botão aumentará o tempo de cozedura em 30 segundos até 95 minutos.
- 2) Enquanto o microondas está a cozinhar ou a descongelar, cada vez que premir  "Iniciar/+30seg./Confirmar" aumenta o tempo de cozedura em 30 segundos.
- 3) Em estado de espera, rode o botão  " para a esquerda para definir o tempo de cozedura com 100% de potência do microondas. Em seguida, prima  "Iniciar/+30seg./Confirmar" para começar a cozinhar.



5. Descongelar por peso

- 1) Prima  "Peso/Tempo de descongelação" uma vez e o microondas apresenta "dEF1".
- 2) Rode o botão  " para seleccionar o peso dos alimentos de 100 a 2000 g.
- 3) Prima  "Iniciar/+30seg./Confirmar" para começar a descongelar.

6. Descongelar por tempo

- 1) Prima  "Peso/Tempo de descongelação" duas vezes e o microondas apresenta "dEF2".
- 2) Rode o botão  " para seleccionar o tempo de descongelação. O tempo MÁXIMO é de 95 minutos.
- 3) Prima  "Iniciar/+30seg./Confirmar" para começar a descongelar.
A potência de descongelação é P30 e não pode ser alterada.

7. Temporizador de cozinha

- (1) Prima  "Relógio/Temporizador de cozinha" duas vezes e o LED apresenta 00:00.
- (2) Rode o botão  " para introduzir o tempo correcto (o tempo máximo de cozedura é de 95 minutos).
- (3) Prima  "Iniciar/+30seg./Confirmar" para confirmar a definição.
- (4) Quando o tempo de cozedura é atingido, o indicador do relógio desliga-se. O sinal sonoro é emitido 5 vezes. Se o relógio estiver configurado (sistema de 24 horas), o LED apresentará a hora actual.

Nota: O Temporizador de cozinha difere do sistema de 24 horas; funciona como um temporizador.

8. Menu automático

1) Rode o botão  para a direita para seleccionar o menu, o ecrã apresenta de “A-1” a “A-8”, o que corresponde a reaquecimento automático, legumes, peixe, carne, massa, batatas, piza e sopa.

2) Prima  “Iniciar/+30seg./Confirmar” para confirmar.

3) Rode o botão  para seleccionar o peso predefinido na tabela de menu.

4) Prima  “Iniciar/+30seg./Confirmar” para começar a cozinhar.

Exemplo: Se pretender utilizar o “Menu automático” para cozinhar peixe com 350 g.

1) Rode o botão  para a direita até surgir “A-3”.

2) Prima  “Iniciar/+30seg./Confirmar” para confirmar.

3) Rode o botão  para seleccionar o peso do peixe até aparecer “350”.

4) Prima  “Iniciar/+30seg./Confirmar” para começar a cozinhar.

Procedimento do menu automático:

Menu	Peso	Ecrã
A-1 Reaquecimento automático	200 g	8 0 0
	400 g	4 0 0
	600 g	6 0 0
A-2 Legumes	200 g	2 0 0
	300 g	3 0 0
	400 g	4 0 0
A-3 Peixe	250 g	2 5 0
	350 g	3 5 0
	450 g	4 5 0
A-4 Carne	250 g	2 5 0
	350 g	3 5 0
	450 g	4 5 0
A-5 Massa	50 g (com 450 ml de água)	0 5 0
	100 g (com 800ml de água)	1 0 0
A-6 Batatas	200 g	2 0 0
	400 g	4 0 0
	600 g	6 0 0
A-7 Piza	200 g	2 0 0
	400 g	4 0 0
A-8 Sopa	200 ml	2 0 0
	400 ml	4 0 0

9. Cozedura multi-secções



Podem ser programadas, no máximo, 2 secções de cozedura. Em cozedura multi-secções, se uma secção for a descongelação, esta deve ser colocada na primeira secção.

Exemplo: Se pretender descongelar alimentos durante 5 minutos e, em seguida, cozinhar a 80% de potência do microondas durante 7 minutos, proceda do seguinte modo:

1) Prima  "Peso/Tempo de descongelação" duas vezes e o microondas apresenta "dEF2".

2) Rode o botão  " para seleccionar o tempo de descongelação até aparecer "5:00" no ecrã.

3) Prima  "Microondas./Grelhador/Combi." uma vez e o ecrã apresenta "P100".

4) Prima  "Microondas./Grelhador/Combi." novamente ou rode o botão  " para escolher 80% da potência do microondas.

5) Prima  "Iniciar/+30seg./Confirmar" para confirmar e o ecrã apresenta "P 80".

6) Rode o botão  " para regular o tempo de cozedura até o microondas apresentar "7:00" no ecrã.



7) Prima  "Iniciar/+30seg./Confirmar" para começar a cozinhar e é emitido um sinal sonoro para a primeira secção, começando a contagem decrescente do tempo de descongelação. É emitido outro sinal sonoro quando começa a segunda secção. Quando o tempo de cozedura termina, o microondas emite cinco sinais sonoros.

10. Função de consulta

(1) Na função de microondas, grelhador e combinado, prima  "Microondas./Grelhador/Combi." e a potência actual é apresentada durante 3 segundos. Após 3 segundos, o microondas regressa ao estado anterior;

(2) Durante a cozedura, prima  "Relógio/Temporizador de cozinha" para consultar o tempo e este é apresentado durante 3 segundos.

11. Função de bloqueio para as crianças

Bloquear: Em estado de espera, prima  "Parar/Limpar" durante 3 segundos, é emitido um sinal sonoro prolongado a confirmar o estado de bloqueio para crianças e é apresentada a hora actual, caso tenha sido definida; caso contrário, será apresentado "  " no ecrã LED.

Desactivar o bloqueio: No estado de bloqueio, prima  "Parar/Limpar" durante 3 segundos; é emitido um sinal sonoro prolongado, confirmando que o bloqueio foi desactivado.

Resolução de problemas

Normal	
O microondas interfere com a recepção da televisão	O rádio e a televisão podem sofrer interferências quando o microondas estiver a funcionar. É semelhante à interferência de pequenos electrodomésticos, como a tritadora, o aspirador ou a ventoinha eléctrica. Esta é uma situação normal.
A luz do microondas é reduzida	Ao aquecer com pouca potência, a luz do microondas pode ser reduzida. Esta é uma situação normal.
O vapor acumula-se na porta e sai ar quente das saídas de ar	Ao aquecer, os alimentos podem libertar vapor. Grande parte sai pelas saídas de ar. No entanto, algum vapor pode acumular-se em locais mais frescos, como a porta do microondas. Esta é uma situação normal.
O microondas foi ligado acidentalmente sem alimentos no interior.	Não utilize nunca o aparelho sem alimentos no interior. Esta é uma situação muito perigosa.

Problema	Causa possível	Solução
Não consigo ligar o microondas	(1) A ficha não está bem ligada na tomada	Retire a ficha da tomada. Volte a ligar passados 10 segundos.
	(2) O fusível está fundido ou o disjuntor foi accionado.	Substitua o fusível ou reinicie o disjuntor (reparação efectuada por profissionais da nossa empresa).
	(3) Problema com a tomada.	Teste a tomada com outros aparelhos eléctricos.
O microondas não aquece.	(4) A porta não está bem fechada.	Feche bem a porta.
O prato rotativo faz ruídos quando o microondas está a funcionar	(5) Existe sujidade no sistema rotativo e na parte inferior	Consulte a “Manutenção do microondas” para limpar as peças sujas.



De acordo com a directiva da Eliminação de Equipamento Eléctrico e Electrónico (WEEE), estes aparelhos devem ser separados do lixo comum e tratados. Se precisar de eliminar este produto, NÃO o coloque no lixo doméstico comum. Envie o produto para um ponto de recolha, quando disponível.



Instruções de instalação

Leia atentamente o manual antes de efectuar a instalação

Tome nota

Ligação eléctrica

O microondas está equipado com uma ficha que apenas deve ser ligada a uma tomada com uma ligação à terra instalada correctamente. Apenas um electricista qualificado pode instalar a tomada e substituir o cabo de ligação, de acordo com os regulamentos adequados. Se a ficha deixar de ser acessível após a instalação, deve existir um dispositivo seccionador omnipolar aquando da instalação, com uma distância de contacto de, pelo menos, 3 mm.

O armário não deve ter um painel posterior, tapando o aparelho.

Altura mínima de instalação: 85 cm.

Não tape orifícios de ventilação nem de sucção.

Nota:

Não prenda nem dobre o cabo de alimentação.



Read these instructions carefully before using your microwave oven, and keep it carefully.

If you follow the instructions, your oven will provide you with many years of good service.

SAVE THESE INSTRUCTIONS CAREFULLY

PRECAUTIONS TO AVOID POSSIBLE EXPOSURE TO EXCESSIVE MICROWAVE ENERGY

- (a) Do not attempt to operate this oven with the door open since this can result in harmful exposure to microwave energy. It is important not to break or tamper with the safety interlocks.
- (b) Do not place any object between the oven front face and the door or allow soil or cleaner residue to accumulate on sealing surfaces.
- (c) **WARNING:** If the door or door seals are damaged, the oven must not be operated until it has been repaired by a competent person.

ADDENDUM

If the apparatus is not maintained in a good state of cleanliness, its surface could be degraded and affect the lifespan of the apparatus and lead to a dangerous situation.

Specifications

Model:	MC 25 D ENC
Rated Voltage:	230V~50Hz
Rated Input Power(Microwave):	1450W
Rated Output Power(Microwave):	900W
Rated Input Power(Grill):	1000W
Oven Capacity:	25L
Turntable Diameter:	Ø315mm
External Dimensions:	594×388×410mm
Net Weight:	Approx. 19 kg

IMPORTANT SAFETY INSTRUCTIONS

WARNING

To reduce the risk of fire, electric shock, injury to persons or exposure to excessive microwave oven energy when using your appliance, follow basic precautions, including the following:

1. **Warning:** Liquids and other foods must not be heated in sealed containers since they are liable to explode.
2. **Warning:** It is hazardous for anyone other than a competent person to remove a cover which gives protection against exposure to microwave energy.
3. **Warning:** Only allow children to use the oven without supervision when adequate instructions have been given so that the child is able to use the oven in a safe way and understand the hazards of improper use.
4. **Warning:** When the appliance is operated in the combination mode, children should only use the oven under adult supervision due to the temperatures generated. (only for grill series)
5. Only use utensils suitable for use in microwave ovens.
6. The oven should be cleaned regularly and any food deposits should be removed.
7. Read and follow the specific: "PRECAUTIONS TO AVOID POSSIBLE EXPOSURE TO EXCESSIVE MICROWAVE ENERGY".
8. When heating food in plastic or paper containers, keep an eye on the oven due to the possibility of ignition.
9. If smoke is observed, switch off or unplug the appliance and keep the door closed in order to stifle any flames.
10. Do not overcook food.
11. Do not use the oven cavity for storage purposes. Do not store items, such as bread, cookies, etc. inside the oven.
12. Remove wire twist-ties and metal handles from paper or plastic containers/bags before placing them in the oven.
13. Install or locate this oven only in accordance with the installation instructions provided.
14. Eggs in the shell and whole hard-boiled eggs should not be heated in microwave ovens since they may explode, even after microwave heating has ended.
15. Use this appliance only for its intended uses as described in manual. Do not use corrosive chemicals or vapors in this appliance. This oven is especially designed to heat. It is not designed for industrial or laboratory use.
16. If the supply cord is damaged, it must be replaced by the manufacturer, its service agent or similarly qualified persons in order to avoid a hazard.
17. Do not store or use this appliance outdoors.
18. Do not use this oven near water, in a wet basement or near a swimming pool.
19. The temperature of accessible surfaces may be high when the appliance is operating. Keep cord away from heated surface, and do not cover any events on the oven.
20. Do not let cord hang over edge of table or counter.
21. Failure to maintain the oven in a clean condition could lead to deterioration of the surface that could adversely affect the life of the appliance and possibly result in a hazardous situation.
22. The contents of feeding bottles and baby food jars shall be stirred or shaken and the temperature checked before consumption, in order to avoid burns.
23. Microwave heating of beverages can result in delayed eruptive boiling, therefore take care when handling the container.
24. The appliance is not intended for use by persons (including children) with reduced physical, sensory or mental capabilities, or lack of experience and knowledge, unless they have been given supervision or instruction concerning use of the appliance by a person responsible for their safety.
25. Children should be supervised to ensure that they do not play with the appliance.
26. The microwave oven shall not be placed in a cabinet unless it has been tested in a cabinet.

27. The appliances are not intended to be operated by means of an external timer or separate remote-control system.
28. The door or the outer surface may get hot when the appliance is operating.
29. The rear surface of appliance shall be placed against a wall.

To Reduce the Risk of Injury to Persons

Grounding Installation

DANGER

Electric Shock Hazard
Touching some of the internal components can cause serious personal injury or death. Do not disassemble this appliance.

This appliance must be grounded. In the event of an electrical short circuit, grounding reduces the risk of electric shock by providing an escape wire for the electric current. This appliance is equipped with a cord having a grounding wire with a grounding plug. The plug must be plugged into an outlet that is properly installed and grounded.

WARNING

Electric Shock Hazard
Improper use of the grounding can result in electric shock. Do not plug into an outlet until appliance is properly installed and grounded.

Consult a qualified electrician or serviceman if the grounding instructions are not completely understood or if doubt exists as to whether the appliance is properly grounded. If it is necessary to use an extension cord, use only a 3-wire extension cord.

CLEANING

Be sure to unplug the appliance from the power supply.

1. Clean the inside of the oven after using with a slightly damp cloth.
2. Clean the accessories in the usual way in soapy water.
3. The door frame and seal and neighbouring parts must be cleaned carefully with a damp cloth when they are dirty.

Two-round-pin plug

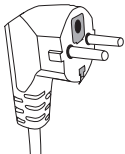

1. A short power-supply cord is provided to reduce the risks resulting from becoming entangled in or tripping over a longer cord.
2. If a long cord set or extension cord is used:
 - 1) The marked electrical rating of the cord set or extension cord should be at least as great as the electrical rating of the appliance.
 - 2) The extension cord must be a grounding-type 3-wire cord.
 - 3) The long cord should be arranged so that it will not drape over the counter top or tabletop where it can be pulled on by children or tripped over unintentionally.

UTENSILS

See the instructions on "Materials you can use in microwave oven or to be avoided in microwave oven."

There may be certain non-metallic utensils that are not safe to use for microwaving. If in doubt, you can test the utensil in question following the procedure below.

CAUTION

Personal Injury Hazard

It is hazardous for anyone other than a competent person to carry out any service or repair operation that involves the removal of a cover which gives protection against exposure to microwave energy.

Utensil Test:

1. Fill a microwave-safe container with 1 cup of cold water (250ml) along with the utensil in question.
2. Cook on maximum power for 1 minute.
3. Carefully feel the utensil. If the empty utensil is warm, do not use it for microwave cooking.
4. **Do not exceed 1 minute cooking time.**

Materials you can use in microwave oven

Utensils	Remarks
Aluminum foil	Shielding only. Small smooth pieces can be used to cover thin parts of meat or poultry to prevent overcooking. Arcing can occur if foil is too close to oven walls. The foil should be at least 1 inch (2.5cm) away from oven walls.
Browning dish	Follow manufacturer's instructions. The bottom of browning dish must be at least 3/16 inch (5mm) above the turntable. Incorrect usage may cause the turntable to break.
Dinnerware	Microwave-safe only. Follow manufacturer's instructions. Do not use cracked or chipped dishes.
Glass jars	Always remove lid. Use only to heat food until just warm. Most glass jars are not heat resistant and may break.
Glassware	Heat-resistant oven glassware only. Make sure there is no metallic trim. Do not use cracked or chipped dishes.
Oven cooking bags	Follow manufacturer's instructions. Do not close with metal tie. Make slits to allow steam to escape.
Paper plates and cups	Use for short-term cooking/warming only. Do not leave oven unattended while cooking.
Paper towels	Use to cover food for reheating and absorbing fat. Use with supervision for a short-term cooking only.
Parchment paper	Use as a cover to prevent splattering or a wrap for steaming.
Plastic	Microwave-safe only. Follow the manufacturer's instructions. Should be labeled "Microwave Safe". Some plastic containers soften, as the food inside gets hot. "Boiling bags" and tightly closed plastic bags should be slit, pierced or vented as directed by package.
Plastic wrap	Microwave-safe only. Use to cover food during cooking to retain moisture. Do not allow plastic wrap to touch food.
Thermometers	Microwave-safe only (meat and candy thermometers).
Wax paper	Use as a cover to prevent splattering and retain moisture.

Materials to be avoided in microwave oven

Utensils	Remarks
Aluminum tray	May cause arcing. Transfer food into microwave-safe dish.
Food carton with metal handle	May cause arcing. Transfer food into microwave-safe dish.
Metal or metal-trimmed utensils	Metal shields the food from microwave energy. Metal trim may cause arcing.
Metal twist ties	May cause arcing and could cause a fire in the oven.
Paper bags	May cause a fire in the oven.
Plastic foam	Plastic foam may melt or contaminate the liquid inside when exposed to high temperature.
Wood	Wood will dry out when used in the microwave oven and may split or crack.

SETTING UP YOUR OVEN

Names of Oven Parts and Accessories

Remove the oven and all materials from the carton and oven cavity.

Your oven comes with the following accessories:

Glass tray	1
Turntable ring assembly	1
Instruction Manual	1

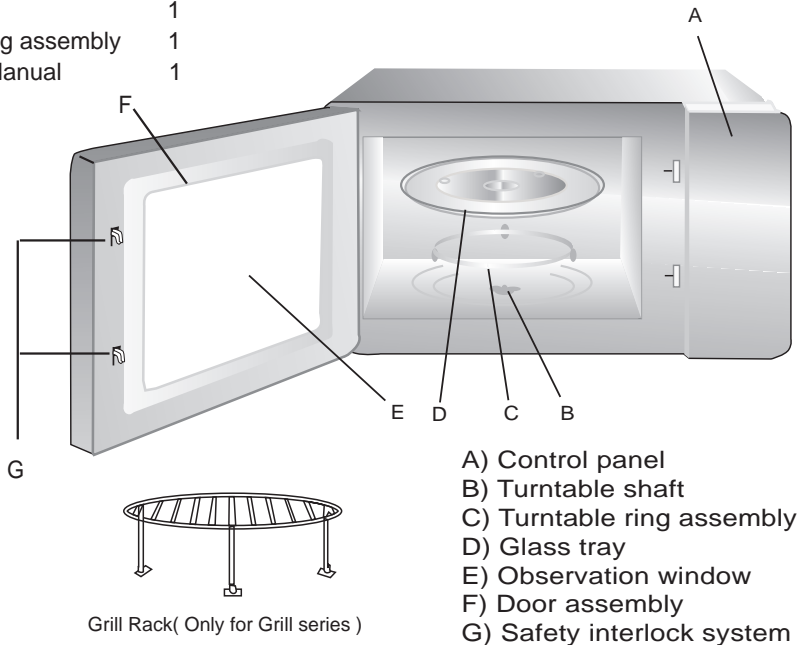

Turntable Installation

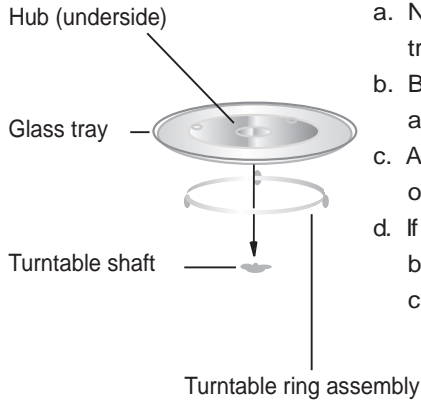

- a. Never place the glass tray upside down. The glass tray should never be restricted.
- b. Both glass tray and turntable ring assembly must always be used during cooking.
- c. All food and containers of food are always placed on the glass tray for cooking.
- d. If glass tray or turntable ring assembly cracks or breaks, contact your nearest authorized service center.

Installation and connection

1. This appliance is only intended for domestic use.
2. This oven is intended for built-in use only. It is not intended for counter-top use or for use inside a cupboard.
3. Please observe the special installation instructions.
4. The appliance can be installed in a 60cm wide wall-mounted cupboard (at least 55cm deep and 85cm off the floor).
5. The appliance is fitted with a plug and must only be connected to a properly installed earthed socket.
6. The mains voltage must correspond to the voltage specified on the rating plate.
7. The socket must be installed and connecting cable must only be replaced by a qualified electrician. If the plug is no longer accessible following installation, an all-pole disconnecting device must be present on the installation side with a contact gap of at least 3mm.
8. Adapters, multi-way strips and extension leads must not be used. Overloading can result in a risk of fire.

**The accessible surface
may be hot during
operation.**



Operation Instructions

1. Clock Setting

When the microwave oven is electrified, the LED will display "0:00", buzzer will ring once.

1) Press  "Clock/Kitchen Timer" once to select clock function, the hour figures will flash.

2) Turn "" to adjust the hour figures, the input time should be within 0--23.

3) Press  "Clock/ Kitchen Timer", the minute figures will flash.

4) Turn "" to adjust the minute figures, the input time should be within 0--59.

5) Press  "ClockKitchen Timer" to finish clock setting. ":" will flash, and the time will light.

Note: 1) If the clock is not set, it would not function when powered.



2) During the process of clock setting, if you press  "Stop/Clear", the oven will go back to the previous status automatically.

2. Microwave Cooking

Press  Microwave./Grill/Combi. " the LED will display "P100". Press

 Microwave./Grill/Combi. "for times or turn "" to choose the power you want, and



"P100", "P80" "P50", "P30" or "P10" will display for each added press. Then press

 Start/+30Sec./Confirm " to confirm, and turn "" to set cooking time from 0:05 to

95:00. Press  " Start/+30Sec./Confirm again to start cooking.

Example: If you want to use 80% microwave power to cook for 20 minutes, you can operate the oven as the following steps.

1) Press  Microwave./Grill/Combi. " once, the screen display "P100".

2) Press  Microwave./Grill/Combi. " once again or turn "" to choose 80% microwave power.

3) Press  Start/+30Sec./Confirm " to confirm, and the screen displays "P 80".

4) Turn "" to adjust the cooking time until the oven displays "20:00".







5) Press  Start/+30Sec./Confirm to start cooking .

Note: the step quantities for the adjustment time of the coding switch are as follow:

- 0---1 min : 5 seconds
- 1---5 min : 10 seconds
- 5---10 min : 30 seconds
- 10---30 min : 1 minute
- 30---95 min : 5 minutes



"Micro/Grill/Combi." Pad instructions	Order	Display	Microwave Power	Grill Power
	1	P100	100%	
	2	P80	80%	
	3	P50	50%	
	4	P30	30%	
	5	P10	10%	
	6	G	0%	100%
	7	C-1	55%	45%
	8	C-2	36%	64%

3. Grill or Combi. Cooking

Press  **Microwave./Grill/Combi.** the LED will display "P100", and press  **Microwave./Grill/Combi.** for times or turn the "" to choose the power you want, and "G", "C-1" or "C-2" will display for each added press. Then press  **Start/+30Sec./Confirm** to confirm, and turn "" to set cooking time from 0:05 to 95:00. Press  **Start/+30Sec./Confirm** again to start cooking.

Example: If you want to use 55% microwave power and 45% grill power(C-1) to cook for 10 minutes, you can operate the oven as the following steps.

- 1) Press  **Microwave./Grill/Combi.** once, the screen display "P100".

- 2) Press  **Microwave./Grill/Combi.** once again or turn "" to choose combi. 1 mode.

- 3) Press  **Start/+30Sec./Confirm** to confirm, and the screen displays "C-1".





- 4) Turn "" to adjust the cooking time until the oven displays "10:00".

- 5) Press  **Start/+30Sec./Confirm** to start cooking .

Note: If half the grill time passes, the oven sounds twice, and this is normal.

In order to have a better effect of grilling food, you should turn the food over, close the door, and then if no operation the oven will continue cooking.

4. Quick Start

- 1) In waiting state, Press  **Start/+30Sec./Confirm** to start cooking with 100% power, each added press will increase 30 seconds cooking time up to 95 minutes.
- 2) In microwave cooking or time defrost state, each press of  **Start/+30Sec./Confirm** can increase 30 seconds of cooking time.
- 3) In waiting state, turn "  " left to set cooking time with 100% microwave power, then press  **Start/+30Sec./Confirm** to start cooking.

5. Defrost By Weight

- 1) Press  **Weight/Time Defrost** once, and the oven will display "dEF1".

- 2) Turn "  " to select the weight of food from 100 to 2000 g.

- 3) Press  **Start/+30Sec./Confirm** to start defrosting.



6. Defrost By Time

- 1) Press  **Weight/Time Defrost** twice, and the oven will display "dEF2".

- 2) Turn "  " to select the defrost time. The MAX time is 95 minutes.

- 3) Press  **Start/+30Sec./Confirm** to start defrosting. The defrost power is P30 , and it will not be changed.

7. Kitchen Timer

- 1) Press  **Clock/ Kitchen Timer** twice, LED will display 00:00.
- 2) Turn "  " to enter the correct timer.(The maximum cooking time is 95 minutes.)
- 3) Press  **Start/+30Sec./Confirm** to confirm setting.
- 4) When the kitchen time is reached, clock indicator will go out. The buzzer will ring 5 times.

If the clock be set(24-hour system), LED will display the current time.

Note: The kitchen Time is differ from 24-hour system,Kitchen Timer is a timer.

8. Auto Menu

1) Turn " " right to choose the menu, and "A-1" to "A-8" will display, which means auto reheat,vegetable, fish,meat, pasta, potato, pizza and soup.

2) Press  **Start/+30Sec./Confirm** to confirm.

3) Turn " " to choose the default weight as the menu chart.

4) Press  **Start/+30Sec./Confirm** to start cooking.

Example: If you want to use "Auto Menu" to cook fish for 350g.





















1) Turn " " clockwise till "A-3" display.

2) Press  **Start/+30Sec./Confirm** to confirm.

3) Turn " " to select the weight of fish till "350" display.

4) Press  **Start/+30Sec./Confirm** to start cooking.

The automatic menu procedure:

Menu	Weight	Display
A-1 Auto Reheat	200 g	 2.00
	400 g	 4.00
	600 g	 6.00
A-2 Vegetable	200 g	 2.00
	300 g	 3.00
	400 g	 4.00
A-3 Fish	250 g	 2.50
	350 g	 3.50
	450 g	 4.50
A-4 Meat	250 g	 2.50
	350 g	 3.50
	450 g	 4.50
A-5 Pasta	50 g(with water 450ml)	 0.50
	100 g(with water 800ml)	 1.00
A-6 Potato	200 g	 2.00
	400 g	 4.00
	600 g	 6.00
A-7 Pizza	200 g	 2.00
	400 g	 4.00
A-8 Soup	200 ml	 2.00
	400 ml	 4.00

9. Multi-section cooking



At most 2 sections can be set for cooking. In multi-section cooking, if one section is defrosting, then defrosting shall be placed in the first section.

Example: If you want to defrost food for 5 minutes and then cook with 80% microwave power for 7 minutes, operate it as the following:

- 1) Press  **Weight/Time Defrost** twice, and the oven will display "dEF2".

- 2) Turn "  " to select the defrost time till "5:00" display.

- 3) Press  **Microwave./Grill/Combi.** once, the screen display "P100".



- 4) Press  **Microwave./Grill/Combi.** once again or turn "  " to choose 80% microwave power.

- 5) Press  **Start/+30Sec./Confirm** to confirm, and the screen displays "P 80".



- 6) Turn "  " to adjust the cooking time till the oven displays "7:00".

- 7) Press  **Start/+30Sec./Confirm** to start cooking, and buzzer will sound once for the first section, defrosting time counts down; buzzer will sound once again entering the second cooking. when cooking finish, buzzer sounds five times.

10. Inquiring Function

- (1) In states of microwave, grill and combination cooking, press  **Microwave./Grill/Combi.** , the current power will be displayed for 3 seconds. After 3 seconds, the oven will turn back to the former state;
- (2) In cooking state, press  **Clock/ Kitchen Timer** to inquire the time and the time will display for 3 seconds.

11. Lock-out Function for Children

Lock: In waiting state, press  **Stop/Clear** for 3 seconds, there will be a long beep denoting entering the children-lock state and the current time will display if the time has been set, otherwise, the LED will display "  ".

Lock quitting: In locked state, press  **Stop/Clear** for 3 seconds, there will be a long "beep" denoting that the lock is released.

Trouble shooting

Normal	
Microwave oven interfering TV reception	Radio and TV reception may be interfered when microwave oven operating. It is similar to the interference of small electrical appliances, like mixer, vacuum cleaner, and electric fan. It is normal.
Dim oven light	In low power microwave cooking, oven light may become dim. It is normal.
Steam accumulating on door, hot air out of vents	In cooking, steam may come out of food. Most will get out from vents. But some may accumulate on cool place like oven door. It is normal.
Oven started accidentally with no food in.	It is forbidden to run the unit without any food inside. It is very dangerous.

Trouble	Possible Cause	Remedy
Oven can not be started.	(1) Power cord not plugged in tightly.	Unplug. Then plug again after 10 seconds.
	(2) Fuse blowing or circuit breaker works.	Replace fuse or reset circuit breaker (repaired by professional personnel of our company)
	(3) Trouble with outlet.	Test outlet with other electrical appliances.
Oven does not heat.	(4) Door not closed well.	Close door well.
Glass turntable makes noise when microwave oven operates	(5) Dirty roller rest and oven bottom.	Refer to "Maintenance of Microwave" to clean dirty parts.



According to Waste of Electrical and Electronic Equipment (WEEE) directive, WEEE should be separately collected and treated. If at any time in future you need to dispose of this product please do NOT dispose of this product with household waste. Please send this product to WEEE collecting points where available.



Installation Instructions

Please Read the Manual Carefully Before Installation

Please note

Electrical connection

The oven is fitted with a plug and must only be connected to a properly installed earthed socket. The socket must only be installed and the connecting cable must only be replaced by a qualified electrician, and in accordance with the appropriate regulations.

If the plug is no longer accessible following installation, an all-pole isolating switch must be present on the installation side with a contact gap of at least 3 mm.

The fitted cabinet must not have a back wall behind the appliance.

Minimum installation height: 85 cm.

Do not cover ventilation slots and suction holes.

Note:

Do not trap or bend the power cable.

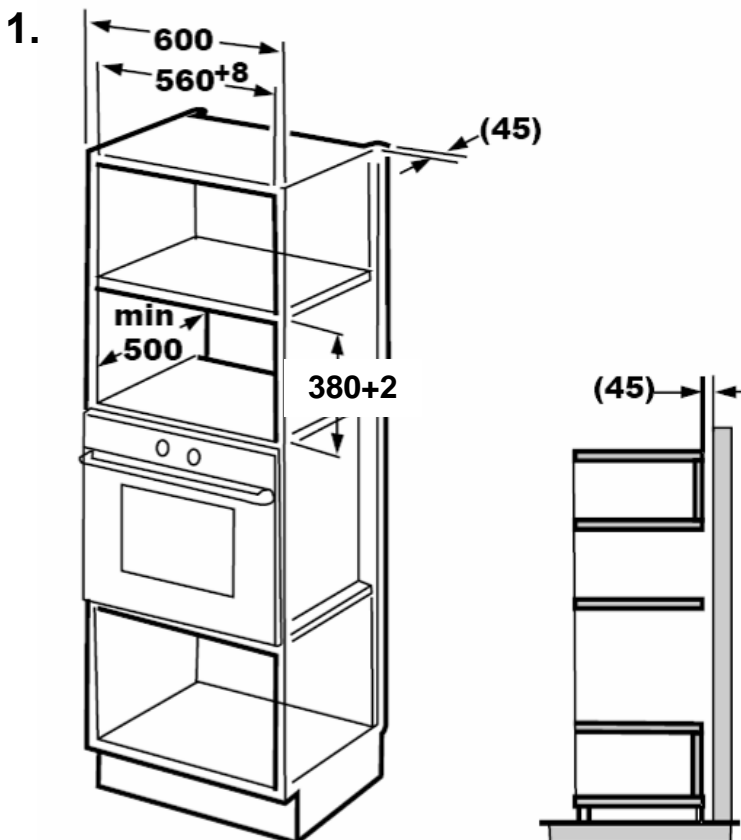

2.

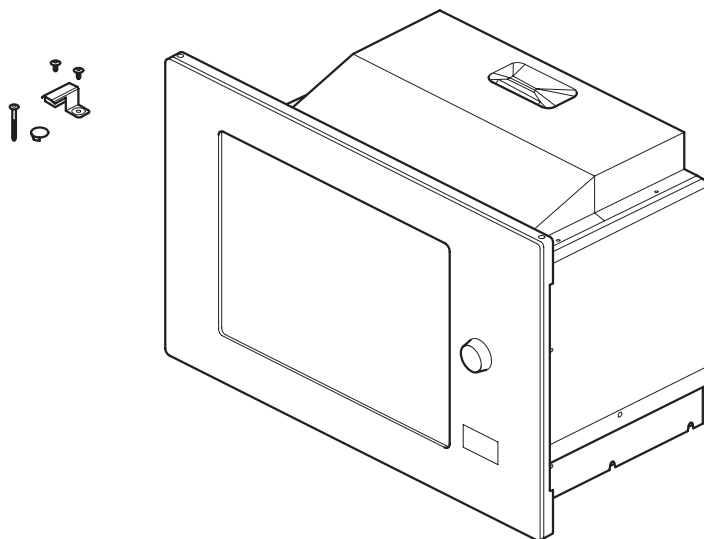

3.

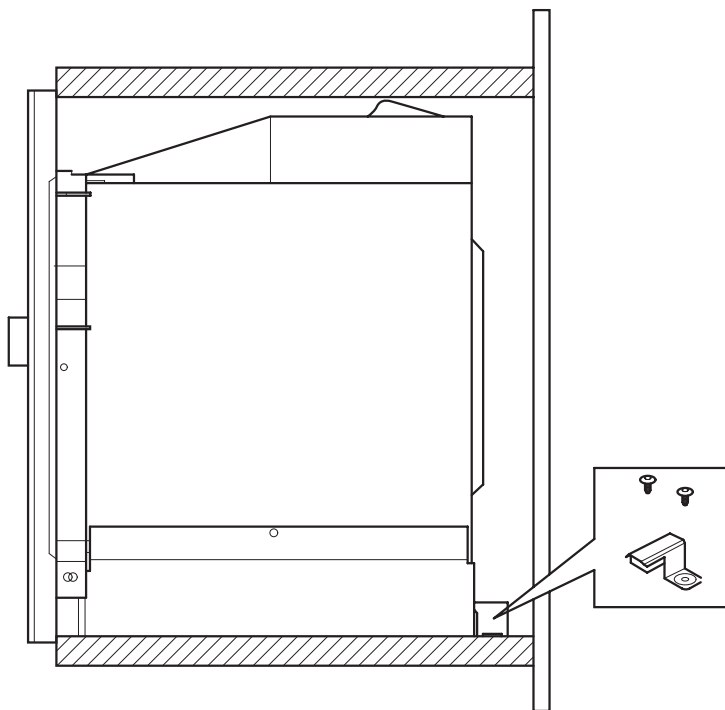

4.

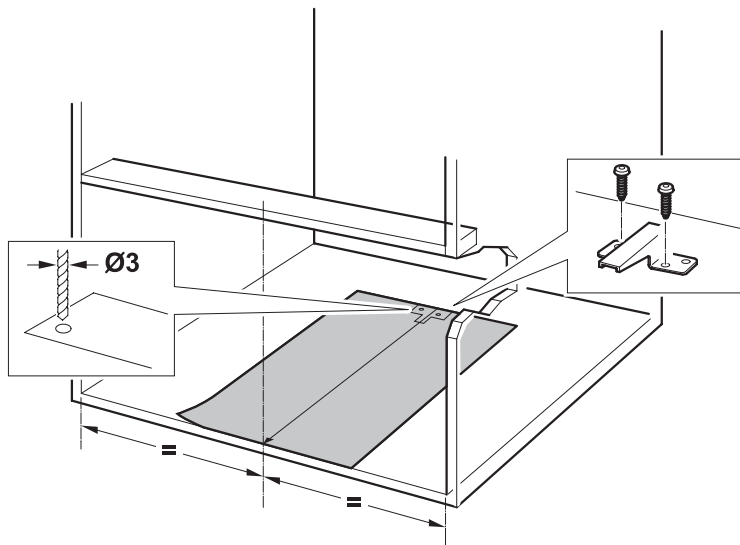

5.

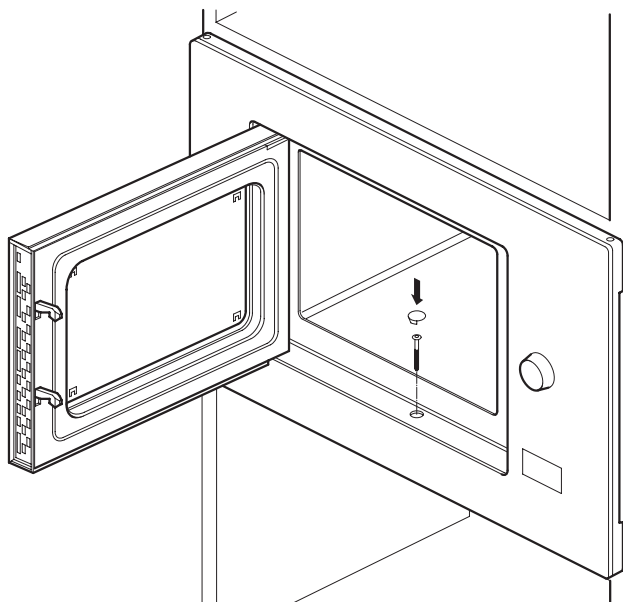

cata

CNA
●●●group

CATA ELECTRODOMÉSTICOS, S.L.

C. Àngel Guimerà, 16-17 - 08570 TORELLÓ (Barcelona) SPAIN

Tel. +34 938 594 100 - Fax +34 938 594 101

www.cnagroup.es - e-mail: cna@cnagroup.es

Atención al Cliente: 902 410 450 - info@cnagroup.es

SAT Central Portugal: 214 349 771 - service@junis.pt

McGrp.Ru



Сайт техники и электроники

Наш сайт McGrp.Ru при этом не является просто хранилищем [инструкций по эксплуатации](#), это живое сообщество людей. Они общаются на форуме, задают вопросы о способах и особенностях использования техники. На все вопросы очень быстро находят ответы от таких же посетителей сайта, экспертов или администраторов. Вопрос можно задать как на форуме, так и в специальной форме на странице, где описывается интересующая вас техника.