

ET	Kasutusjuhend	2
LV	Lietošanas instrukcija	14
LT	Naudojimo instrukcija	26
RU	Инструкция по эксплуатации	38
UK	Інструкція	53

Pliidiplaat
Plīts
Kaitlentė
Варочная панель
Варильна поверхня

USER MANUAL

ZGG65414XA
ZGG65414SA

EE LV LT RU UA

ZANUSSI

Sisukord

Ohutusinfo _____	2	Puhastus ja hooldus _____	7
Ohutusjuhised _____	3	Veaotsing _____	8
Seadme kirjeldus _____	5	Paigaldamine _____	9
Igapäevane kasutamine _____	5	Tehnilised andmed _____	12
Vihjeid ja näpunäiteid _____	6	Jäätmekäitus _____	13

Jäetakse õigus teha muutusi.

Ohutusinfo

Enne seadme paigaldamist ja kasutamist lugege kaasasolev juhend tähelepanelikult läbi. Tootja ei vastuta vale paigaldamise või ebaõige kasutuse tõttu tekkinud vigastuste ja kahjude eest. Hoidke juhend alles, et saaksite seda ka edaspidi kasutada.

Laste ja ohustatud inimeste turvalisus

⚠ Hoiautus Lämpumise, vigastuse või püsiva kahjustuse oht!

- Seda seadet võivad kasutada vähemalt 8-aastased lapsed ning samuti füüsilise, sensoorse või vaimse puudega või kogemuste ja teadmisteta isikud juhul, kui neid valvab täiskasvanud inimene või nende turvalisuse eest vastutav isik.
- Ärge lubage lastel seadmega mängida.
- Hoidke pakendid lastele kättesaamatuna.
- Hoidke lapsed ja lemmikloomad seadmest eemal, kui see töötab või maha jahtub. Katmata osad on kuumad.
- Kui seadmel on olemas lapselukk, soovitame selle sisse lülitada.
- Ilma järelvalveta ei tohi lapsed seadet puhastada ega hooldustoiminguid läbi viia.

Üldine ohutus

- Seade ja selle juurde kuuluvad osad lähevad kasutamise ajal kuumaks. Ärge kütteelemente puudutage.
- Ärge kasutage seadet välise taimeriga või eraldi kaugjuhtimissüsteemi abil.

- Kui kasutate toiduvalmistamisel kuuma õli, ärge jätke toitu järelvalveta – see võib kaasa tuua tulekahju.
- Ärge kunagi üritage kustutada tuld veega, vaid lülitage seade välja ja katke leek näiteks kaane või tulekustutustekiga.
- Ärge hoidke keeduväljadel esemeid.
- Ärge kasutage pliidi puhastamiseks aurupuhastit.
- Metallesemeid – nuge, kahvleid, lusikaid ega potikaasi ei tohiks pliidipinnale panna, sest need võivad kuumeneda.

Ohutusjuhised

Paigaldamine

-  **Hoiatus** Seadet tohib paigaldada ainult kvalifitseeritud elektrik!
- Eemaldage kõik pakkematerjalid.
 - Kahjustatud seadet ei tohi paigaldada ega kasutada.
 - Järgige seadmega kaasas olevaid paigaldusjuhiseid.
 - Tagage minimaalne kaugus muudest seadmetest ja mööbliesemetest.
 - Olge seadme teise kohta viimisel ettevaatlik, sest see on raske. Kasutage alati kaitsekindaid.
 - Kaitske lõikepindu niiskuskahjustuste eest sobiva tihendi abil.
 - Kaitske seadme põhja auru ja niiskuse eest.
 - Ärge paigutage seadet ukse kõrvale ega akna alla. Vastasel korral võivad nõud ukse või akna avamisel seadme pealt maha kukkuda.
 - Kui paigaldate seadme sahtlite kohale, siis jälgige, et seadme põhja ja ülemise sahtli vahele jääks piisavalt ruumi õhuringluse jaoks.
 - Seadme põhi võib minna kuumaks. Põhjale juurdepääsu tõkestamiseks on soovitatav seadme alla paigaldada eralduspaneel.

Elektriühendus

Hoiatus Tulekahju- ja elektrilöögioht!

- Kõik elektriühendused peab teostama kvalifitseeritud elektrik.
- Seade peab olema maandatud.
- Enne mis tahes toimingute läbiviimist veenduge, et seade on vooluvõrgust eemaldatud.
- Kasutage õiget elektrijuhet.
- Vältige elektrijuhtmete sassiminekut.
- Veenduge, et toitejuhe või -pistik ei puutuks vastu kuuma seadet või toidunõusid, kui te seadme lähedalasuvasse pistikupe-sasse ühendate.
- Veenduge, et seade on õigesti paigaldatud. Lahtiste või valede toitejuhtmete või -pistikute kasutamisel võib kontakt minna tuleseks.
- Veenduge, et paigaldatud on põrutuskaitse.
- Paigaldage juhtmetele tõmbetõkis.
- Veenduge, et te ei vigastaks toitepistikut ega -juhet. Vigastatud toitejuhtme vahetamiseks võtke ühendust teeninduskeskusega.
- Seadme ühendus vooluvõrguga tuleb varustada mitmepooluselise isolatsiooniseadise-ga. Isolatsiooniseadise lahutatud kontaktide vahemik peab olema vähemalt 3 mm.
- Kasutage ainult õigeid isolatsiooniseadiseid: kaitselüliteid, kaitsmeid (keermega

kaitsmed tuleb pesast eemaldada), maa-
lekkevoolu kaitsmeid ja kontakteid.

Gaasiühendus

- Kõik gaasiühendused peab ühendama kvalifitseeritud tehnik.
- Veenduge, et seadme ümber oleks tagatud õhuringlus.
- Teave gaasivarustuse kohta on kirjas andmesildil.
- See seade ei ole ühendatud seadmega, mis põlemissaadusi väljutaks. Veenduge, et ühendate seadme vastavalt kehtivatele paigalduseeskirjadele. Pöörake tähelepanu piisava ventilatsiooni tagamisele.

Kasutamine

 **Hoiatus** Vigastuse, põletuse või elektrilöögi oht!

- Kasutage seda seadet ainult kodustes tingimustes.
- Ärge muutke seadme tehnilisi omadusi.
- Ärge kasutage seadet välise taimeri või eraldi kaugjuhtimissüsteemi abil.
- Ärge jätke töötavat seadet järelevalveta.
- Ärge kasutage seadet märgade kätega või juhul, kui seade on kontaktis veega.
- Ärge pange söögiriistu või potikaasi keeduväljadele. Need lähevad tuliseks.
- Lülitage keeduväli pärast kasutamist välja.
- Ärge kasutage seadet tööpinna ega hoiukohana.

 **Hoiatus** Plahvatuse või tulekahju oht!

- Kuumutamisel võivad rasvad ja õlid eraldada süttivaid aure. Kui kasutate toiduvalmistamisel õli või rasvu, hoidke need eemal lahtisest leegist või kuumadest esemetest.
- Väga kuumast õlist eralduvad aarud võivad iseeneslikult süttida.
- Kasutatud õli, milles võib leiduda toidujääke, võib süttida madalamal temperatuuril kui kasutamata õli.
- Ärge pange süttivaid või süttiva ainega määratud esemeid seadmesse, selle lähedusse või peale.

- Ärge püüdke leeki kustutada veega! Lülitage seade vooluvõrgust lahti ja summutage leek potikaane või kustutustekiga.

 **Hoiatus** Seadme vigastamise või kahjustamise oht!

- Ärge pange tuliseid nõusid juhtpaneelile.
- Ärge laske keedunõudel kuivaks keeda.
- Ärge jätke keedunõusid pliidile jahtuma.
- Ärge lülitage keeduvälju sisse tühjade nõudega või ilma nõudeta.
- Ärge asetage seadmele alumiiniumfooliumit.
- Ärge laske pliidil kokku puutuda happeliste vedelikega, näiteks äädika, sidrunimahla või katlakivieemaldajaga. See jätab pinnale tuhmid plekid.
- Ruumi, kuhu seade paigaldatakse, peab olema tagatud hea ventilatsioon.
- Veenduge, et ventilatsiooniavad ei oleks tõkestatud.
- Kasutage ainult korralikke terveid keedunõusid, mille põhi on põletite diameetrist suurem. Vastasel korral tekib klaasplaadi (kui see on olemas) ülekuumenemise ja mõranemise oht.
- Veenduge, et leek ei kustu, kui keerate nuppu kiiresti maksimaalasendist minimaalasendisse.
- Jälgige, et nõud oleks paigutatud rõngaste keskele ega ulatuks üle pliidiplaadi äärte.
- Kasutage ainult seadmega kaasasolevaid tarvikuid.
- Ärge paigutage põletitele leegihajutajat.

Hooldus ja puhastus

 **Hoiatus** Seadme vigastamise või kahjustamise oht!

- Puhastage seadet regulaarselt, et vältida pliidi pinna materjali kahjustumist.
- Ärge kasutage seadme puhastamiseks vee- või aurupihustit.
- Ärge peske põleteid nõudepesumasinas.
- Puhastage seadet pehme niiske lapiga. Kasutage ainult neutraalseid puhastusai-

neid. Ärge kasutage abrasiivseid tooteid, küürimisšvamme, lahusteid ega metallist esemeid.

Jäätmekäitus

! **Hoiatus** Lämmumis- või vigastusoht!

- Seadme õige kõrvaldamise kohta saate täpsemaid juhiseid kohalikust omavalitsusest.

Seadme kirjeldus

Pliidipinna skeem

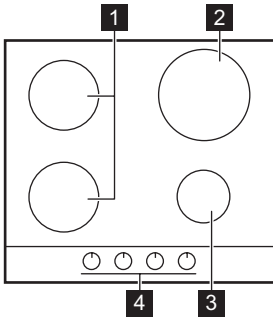

- Eemaldage seade vooluvõrgust.
- Lõigake toitekaabel seadme küljest lahti ja visake ära.
- Suruge välised gaasitorud lamedaks.

- 1** Poolkiire põleti
- 2** Kiirpõleti
- 3** Lisapõleti
- 4** Juhtnupud

Juhtnupud

Sümbol	Kirjeldus
	gaasi pealevool puudub / asend "väljas"

Sümbol	Kirjeldus
	süüteasend / maksimaalne gaasi pealevool
	minimaalne gaasi pealevool

Igapäevane kasutamine

! **Hoiatus** Vt ohutust käsitlevaid peatükke.

Põletite süütamine

! **Hoiatus** Tulega tuleb köögis väga ettevaatlikult ümber käia. Tootja ei vastuta selle nõude eiramisest tulenevate tagajärgede eest.

i Süüdate põleti alati enne nõu tulele asetamist.

Põleti süütamiseks:

1. Keerake juhtnuppu vastupäeva maksimaalsesse asendisse () ja vajutage alla.
2. Hoidke nuppu all umbes 5 sekundit; selle aja jooksul jõuab termoelement soojeneda. Vastasel korral katkeb gaasi pealevool.
3. Kui leek on korrapärane, võite seda reguleerida.

- i** Kui põletit ei õnnestu süüdata ka mitme katsega, kontrollige, kas põletikroon ja selle kaas on õiges asendis.

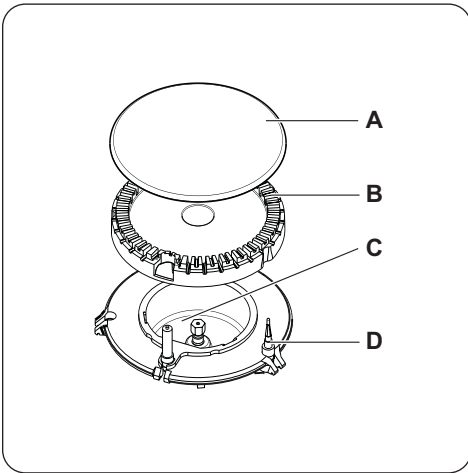

- A) Põleti kaas
B) Põleti kroon
C) Süüteküünal
D) Termoelement

- !** **Hoiatus** Ärge hoidke juhtnuppu all kauem kui 15 sekundit.

Vihjeid ja näpunäiteid

- !** **Hoiatus** Vt ohutust käsitlevaid peatükke.

Energia kokkuhoid

- Võimaluse korral pange nõudele alati kaas peale.
- Kui vedelik hakkab keema, siis keerake leeki väiksemaks, et vedelik vaid õrnalt keema jääks.

Kasutage ainult keedunõusid, mille põhja läbimõõt vastab põletite suurusele.

Põleti	Keedunõude läbimõõt
Kiire	160 - 260 mm
Esimene poolkiire	120 - 180 mm

Kui põleti 15 sekundi jooksul ei sütti, vabastage juhtnupp, keerake see väljalülitatud asendisse ja püüdke põleti uuesti süüdata, kuid mitte varem kui 1 minuti pärast.

Tähtis Kui elektrit ei ole, saate põleti süüdata ilma elektrisüütelita. Selleks süüdata põleti juures leeki, vajutage vastavat nuppu ja keerake seda vastupäeva maksimaalse gaasivarustuse asendisse.

- i** Kui põleti peaks kustuma, siis keerake juhtnupp välja ja proovige põletit uuesti süüdata ühe minuti möödudes.
- i** Süütaja võib käivituda automaatselt toite sisselülitamisel, kas siis pärast paigaldamist või volukatkestust. See on normaalne.

Põleti väljalülitamine

Leegi kustutamiseks keerake nupp asendisse



- !** **Hoiatus** Enne toidunõude põletilt äravõtmist keerake tuli väiksemaks või lülitage hoopis välja.

Põleti	Keedunõude läbimõõt
Tagumine poolkiire	120 - 220 mm
Lisapõleti	80 - 160 mm

- !** **Hoiatus** Jälgige, et nõude põhjad ei kataks juhtnuppe. Kui juhtnupud jäävad nõu põhja alla, võivad need leegi tõttu kuumeneda. Ärge asetage ühte nõud korraga kahele põletile.

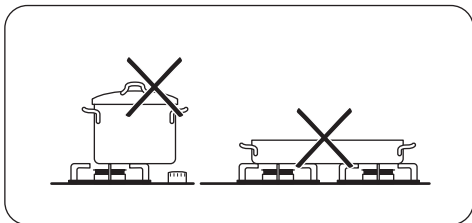

! **Hoiatus** Jälgige, et potikäepidemed ei ulatuks üle pliidi serva. Jälgige, et nõud asetseksid täpselt ringi kohal – nii ei lähe need ümber ja ka gaasikulu on väiksem.

Ärge pange keeduringidele ebatasase põhjaga või mõlkis nõusid, et vältida ümberminekut ja vigastusi.

Puhastus ja hooldus

! **Hoiatus** Vt ohutust käsitlevaid peatükke.

! **Hoiatus** Lülitage seade välja ja laske sel enne puhastamist maha jahtuda. Enne hooldus- või puhastustööde tegemist ühendage seade vooluvõrgust lahti.

! **Hoiatus** Turvakaalutlustel ei tohi seadet puhastada aurupuhastite või kõrgsurvepuhastitega.

! **Hoiatus** Ärge kasutage abrasiivseid puhastusvahendeid, terasharju või hapet. Need võivad seadet kahjustada.

i Kriimustused või tumedad plekid pinnal ei mõjuta seadme tööd.

- Saate anumatoed lihtsalt eemaldada, et pliidi puhastamist hõlbustada.
- Emailist osade, põletikatte ja krooni puhastamiseks peske neid sooja seebiveega ja kuivatage enne tagasipanekut hoolikalt.
- Roostevabast terasest osi peske veega ja kuivatage seejärel pehme lapiga.
- Anumatoed **ei ole** nõudepesumasinakindlad. Neid tuleb pesta **käsitsi**.

! **Hoiatus** Ärge kasutage leegihajutajat.

Teave akrüülamiidide koht

Tähtis Uusimate teaduslike andmete kohaselt on toidu pruunistamisel (eriti tärklist sisaldavate toiduainete puhul) tekkivad akrüülamiidid tervisele ohtlikud. Seetõttu soovitame valmistada toitu võimalikult madalal temperatuuril ning toitu mitte liialt pruunistada.

- Kui pesete anumatusesid käsitsi, siis olge kuivatamisel ettevaatlik, kuna emailimisel jäävad toote servad mõnikord konarlikeks. Vajaduse korral eemaldage tugevad plekid puhastuspastaga.
- Pärast puhastamist paigutage anumatoed ettenähtud kohale.
- Põletite õige töö tagamiseks veenduge, et anumatusgede labad jäävad põleti keskmesse.

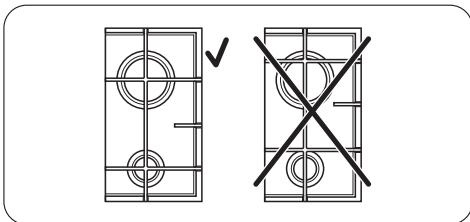

- **Olge anumatusgede paigutamisel äärmiselt ettevaatlik, et vältida pliidiplaadi kahjustamist.**

Pärast puhastamist kuivatage seadet pehme lapiga.

Mustuse eemaldamine:

1. – **Eemaldada koheselt:** sulav plast, plastkile ja suhkrut sisaldava toidu jäägid.

- **Lülitage seade välja ja laske sel enne puhastamist jahtuda:** katlakiviringid, veeringid, rasvapekid, läikivad metallsed plekid. Kasutage pliidi pinna jaoks sobivat puhastusvahendit.
2. Puhastage seadet niiske lapi ja vähesel kogusel pesuainega.
 3. Lõpus **pühkige seade kuiva lapiga puhtaks.**

Kui roostevaba teras liiga tuliseks läheb, võib see tuhmuda. Seetõttu ei tohi küpsetamisel kasutada talgikivist nõusid, keraamilisi panne või valumalmist nõusid.

Süüteseadme puhastamine

Süütamine toimub keraamilise süüteküünla metallelektroodi abil. Hoidke need osad väga puhtad, et ennetada süütamistõrkeid ja veenduge, et põleti krooni avaused ei ole ummistunud.

Perioodiline hooldus

Laske kohalikul teeninduskeskusel regulaarsete ajavahemike tagant kontrollida gaasi pealevoolutoru ja rõhu regulaatori seisundit (kui selline on paigaldatud).

Veotsing

Probleem	Võimalik põhjus	Lahendus
Gaasi süüdates puudub säde	<ul style="list-style-type: none"> • Elektrivool puudub 	<ul style="list-style-type: none"> • Kontrollige, kas seade on vooluvõrguga ühendatud ja elektrivool sisse lülitatud. • Kontrollige kaitset. Kui kaitse vallandub rohkem kui üks kord, kutsuge välja elektrik.
Leek kustub kohe pärast süütamist	<ul style="list-style-type: none"> • Põleti kübar ja kroon on viltuses asendis • Termoelement ei ole piisavalt soojenenud 	<ul style="list-style-type: none"> • Veenduge, et põleti kübar ja kroon on õiges asendis. • Pärast leegi süttimist hoidke nuppu umbes 5 sekundit sissevajutatuna.
Leegiring põleb ebaühtlaselt	<ul style="list-style-type: none"> • Põleti kroon on toidujätmetest ummistatud 	<ul style="list-style-type: none"> • Veenduge, et gaasipõleti ei ole ummistunud ja põletikroon on toidujätmetest vaba.

Vigade ilmnmisel proovige leida kõigepealt iseseisvalt lahendus. Kui Te ei leia probleemile lahendust, pöörduge edasimüüja poole või kohalikku teeninduskeskuse.

i Juhul, kui kasutate seadet ebaõigesti või paigaldust ei ole läbi viinud volitatud mehhaanik, ei ole klienditeeninduse tehniku visiit teile tasuta, isegi mitte garantiiajal.

Järgmised andmed on vajalikud selleks, et teid kiiresti ja õigesti aidata. Need andmed on kirjas seadmele kinnitatud andmesildil.

- Mudeli kirjeldus

- Toote number (PNC)

- Seerianumber (S.N.)

Kasutage ainult originaalvaruosi. Need on saadaval teeninduskeskusel ja volitatud varuosapoodidest.

Tarvikute kotis olevad sildid

Kleepige iseliimuvad sildid nii, nagu allpool näha:

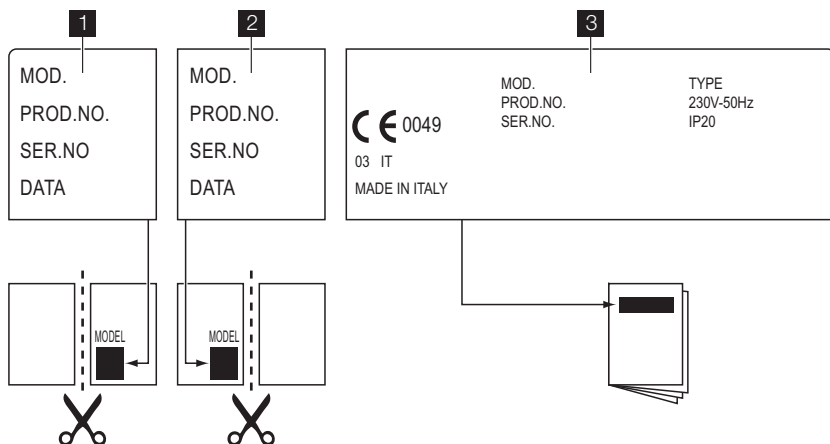

1 Kleepige see garantiikaardile ja saatke see osa

2 Kleepige see garantiikaardile ja hoidke see osa alles

3 Kleepige see juhistebrošüürile

Paigaldamine

! **Hoiatus** Vt ohutust käsitlevaid peatükke.

! **Hoiatus** Kvalifitseeritud tehnik peab vastavalt kehtivatele nõuetele ja kohalikele eeskirjadele järgima järgmisi paigaldus-, ühendus- ja hooldusjuhiseid.

Gaasiühendus

Kasutage fikseeritud ühendusi või roostevabast terasest painduvat toru vastavalt kehtivatele eeskirjadele. Painduvate metalltorude

kasutamisel jälgige, et need ei puutuks vastu liikuvaid osi või et neid ei muljutaks. Olge ettevaatlik, kui pliidiga koos kasutatakse ka ahju.

Tähtis Veenduge, et seadme gaasivarustuse rõhk vastab ette nähtud rõhuväärtustele. Reguleeritav ühendusdetail kinnitatakse platvormi külge G 1/2" keermega mutriga. Keerake detailid esmalt kergelt kinni, siis pöörake ühendusdetaili soovitud suunas ja seejärel kinnitage kõik lõplikult.

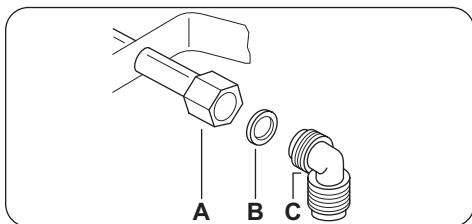

- A) Mutriga toruots
 B) Seib
 C) Torupõlv

Vedelgaas: kasutage kummist voolikuhooldjat. Kinnitage alati kõigepealt tihend. Alles seejärel jätkake gaasiühendusega. Painduvat toru võib kasutada, kui:

- see ei lähe kuumemaks kui toatemperatuur, mitte üle 30°C;
- toru ei ole pikem kui 1500 mm;
- torul ei ole ventiile;
- toru ei ole paindes ega muljutud;
- see ei puutu vastu teravaid servi ega nurki;
- toru on kontrollimiseks kergesti ligipääsetav.

Painduva toru korrasoleku kontrollimisel tuleb jälgida, et:

- poleks näha pragusid, sisselõikeid ega jälgi põletusest nii toru otstes kui ka kogu ulatuses;
- toru materjal ei ole muutunud jäigaks; see peab olema elastne;
- kinnitusklambrid ei ole roostes;
- kasutusaeg ei ole möödas.

Kui märkate torul kahjustusi, siis ärge seda parandage, vaid asendage uuega.

Tähtis Pärast paigaldamist veenduge, et kõigi toruliitmike kinnitused on õiged. Kasutage seebilahust, **mitte leeki!**

Injektorite asendamine

1. Eemaldage anumatoed.
2. Eemaldage põletite katted ja kroonid.
3. Keerake mutrivõtmega nr 7 injektorid lahti ja asendage need kasutatava gaasi

tüüpi jaoks sobivatega (vt tabelit jaotises "Tehnilised andmed").

4. Pange osad uuesti kokku, järgides sama protseduuri vastupidises järjekorras.
5. Asendage andmesilt (asub gaasivarustuse toru lähedal) sildiga, mis vastab uut tüüpi gaasivarustusele. Andmesildi leiате seadme juurde kuuluvast pakendist.

Kui gaasivarustuse rõhk on muutuv või kui see erineb vajalikust survest, tuleb gaasitorule paigaldada sobiv rõhumuundur.

Minimaalse taseme reguleerimine

Põletite minimaalse taseme reguleerimiseks:

1. Süüdake põleti.
2. Keerake nupp minimaalsesse asendisse.
3. Eemaldage juhtnupp.
4. Reguleerige õhukese kruvikeerajaga möödaviigukruvi asendit.

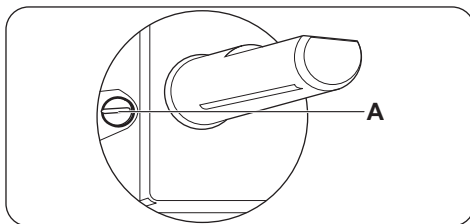

A) Möödaviigukruvi

- Lülitudes 20-millibaariselt G20 maagaasilt (või 13-millibaariselt G20 maagaasilt¹⁾) vedelgaasile, keerake möödaviigukruvi täielikult kinni.
- Üleminekul vedelgaasilt 20-millibaarisele G20 maagaasile keerake möödaviigukruvi umbes 1/4 pöörde võrra lahti.
- Üleminekul 20-millibaariselt G20 maagaasilt 13-millibaarisele G20 maagaasile¹⁾ keerake möödaviigukruvi 1/4 pööret lahti.
- Üleminekul vedelgaasilt 13-millibaarisele G20 maagaasile¹⁾ keerake möödaviigukruvi umbes 1/2 pöörde võrra lahti.
- Üleminekul 13-millibaariselt G20 maagaasilt¹⁾ 20-millibaarisele G20 maagaasile keerake möödaviigukruvi 1/4 pööret kinni.

1) vaid Venemaal

⚠ Hoiatus Veenduge, et leek ei kustu, kui keerate nuppu kiiresti maksimaalasendist minimaalasendisse.

Elektriühendus

- Veenduge, et nimivõimsus ja andmesildil toodud voolutüüp on kooskõlas kohaliku pinge ja vooluga.
- Selle seadme juurde kuulub ka toitejuhe. Selle juurde peab kuuluma õige pistik ning see peab taluma andmesildil toodud koormust. Veenduge, et panete pistiku õigesse pistikupessa.
- Kasutage alati nõuetekohaselt paigaldatud ohutut pistikupesa.
- Veenduge, et pärast paigaldamist säilib juurdepääs toitepistikule.
- Seadet välja lülitades ärge tõmmake toitekaablist. Hoidke alati kinni toitepistikust.
- Seadme ühendamisel pikendusjuhet, adapterit või mitmikpistikut kasutades tekib tulekahjuoht. Jälgige, et maandus vastaks kehivatele nõuetele ja eeskirjadele.
- Ärge laske toitejuhtmel kuumeneda üle 90° C.

Veenduge, et sinine neutraalkaabel on ühendatud klemmiga, mille tähis on "N". Ühendage pruun (või must) faasikaabel klemmiga, mille tähis on "L". Hoidke faasikaabel alati ühendatuna.

Ühenduskaabli vahetamine

Ühenduskaabli asendamiseks kasutage ainult H05V2V2-F T90 või teist sama tüüpi kaablit. Veenduge, et kaabli ristlõige vastab pingele ja töötemperatuurile. Kollane/roheline maandusjuhe peab olema ligikaudu 2 cm pikem kui pruun (või must) faasijuhe.

Paigutamine mööblisse

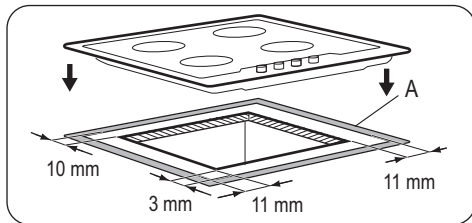
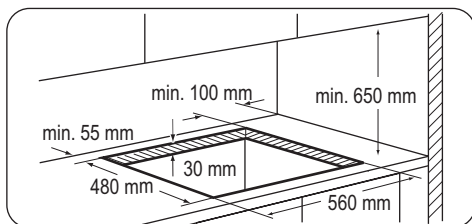

A) komplekti kuuluv tihend

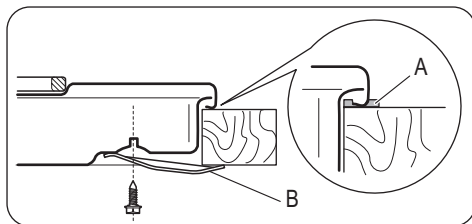

A) komplekti kuuluv tihend

B) komplekti kuuluvad toed

⚠ Ettevaatust Pliidi võib paigaldada ainult tasasele tööpinnale.

Paigaldusvõimalused

Üksesga köögikapp

Pliidi alla paigaldatavat plaati peab saama kergelt eemaldada ning see peab võimaldama hõlpsat juurdepääsu tehnilise abi vajaduse korral.

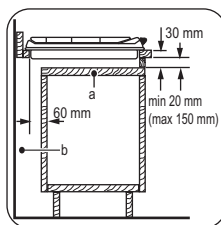

a) Eemaldatav plaat

b) Vaba ruum ühenduste jaoks

Köögikapis olev praeahi

Pliidi avause mõõtmed peavad vastama joo-
nisele ning köögikapp peab olema varustatud
õhuavadega pideva õhu juurdepääsu tagami-
seks. Ohutuse tagamiseks ja ahju hõlpsaks

eemaldamiseks köögikapist tuleb pliidi ja ahju
elektriühendused paigaldada eraldi.

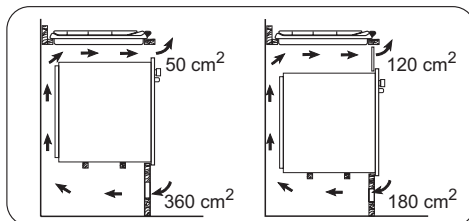

Tehnilised andmed

Pliidi mõõtmed

Laius:	594 mm
Pikkus:	510 mm

Pliidi süvendi mõõtmed

Laius:	560 mm
Pikkus:	480 mm

Kuumutusvõimsus

Kiirpõleti	3.0 kW
Poolkiire põleti:	2.0 kW
Lisapõleti:	1.0 kW
KOGUVÕIMSUS:	G20 (2H) 20 mbaari = 8.0 kW G30/G31 (3B/P) 30 mbaari = 567 g/h G20 (2H) 13 mbaari = 8kW, ainult Venemaal
Elektrivarustus:	230 V ~ 50 Hz
Kategooria:	II2H3B/P
Gaasiühendus:	G 1/2"
Gaasivarustus:	G20 (2H) 20 mbaari
Seadme klass:	3

Möödaviikude diameetrid

Põleti	Möödaviigu Ø 1/100 mm	Põleti	Möödaviigu Ø 1/100 mm
Lisapõleti	28	Kiire	42
Poolkiire	32		

Gaasipõletid

PÕLETI	TAVAVÕIMSUS kW	VÄHENDATUD VÕIMSUS kW	TAVAVÕIMSUS				
			MAAGAAS G20 (2H) 20 mbaari		Vedelgaas (butaan/propaan) G30/G31 (3B/P) 30/30 mbaari		
			inj. 1/100 mm	m³/h	inj. 1/100 mm	G30 g/h	G31 g/h
Lisapõleti	1.0	0.33	70	0.095	50	73	71
Poolkiire	2.0	0.45	96	0.190	71	145	143
Kiire	3.0 (maagaas) 2.8 (vedelgaas)	0.75	119	0.286	86	204	200

Gaasipõletid G20 13 mbaari - ainult Venemaal

PÕLETI	TAVALINE VÕIMSUS	VÄHENDATUD VÕIMSUS kW	TAVAVÕIMSUS MAAGAAS G20 (2H) 13 mbaari	
	kW		injektor 100/mm	m³/h
Lisapõleti	0.9	0.33	80	0.095
Poolkiire	1.4	0.45	105	0.148
Kiire	1.9	0.75	120	0.201

Jäätmekäitus

Tootel või selle pakendil asuv sümbol  näitab, et seda toodet ei tohi kohelda majapidamisjäätmetena. Selle asemel tuleb toode anda taastõotlemiseks vastavasse elektri- ja elektroonikaseadmete kogumise punkti. Toote õige utiliseerimise kindlustamisega aitate ära hoida võimalikke negatiivseid tagajärgi keskkonnale ja inimestevisele, mida võiks vastasel juhul põhjustada selle toote ebaõige käitlemine. Lisainfo saamiseks selle toote taastõotlemise

kohta võtke ühendust kohaliku omavalitsuse, oma majapidamisjäätmete käitlejaga või kauplusega, kust te toote ostsite.

Pakkematerjal

 Pakkematerjalid on keskkonnasõbralikud ja need saab suunata korduvkasutusse. Plastmassist komponente tuvastatakse markeeringu järgi: >PE<, >PS<, jne. Viige pakkematerjalid kohaliku jäätmejaama majapidamisjäätmetena.

Saturs

Drošības informācija	14	Kopšana un tīrīšana	19
Drošības norādījumi	15	Problēmrisināšana	20
Izstrādājuma apraksts	17	Uzstādīšana	21
Izmantošana ikdienā	17	Tehniskā informācija	24
Noderīgi ieteikumi un padomi	18	Apsvērumi par vides aizsardzību	25

Izmaiņu tiesības rezervētas.

Drošības informācija

Pirms ierīces uzstādīšanas un lietošanas rūpīgi izlasiet pievienotos norādījumus. Ražotājs neatbild par bojājumiem, ko radījusi ierīces nepareiza uzstādīšana vai lietošana. Saglabājiet šos norādījumus ierīces tuvumā turpmākām uzziņām.

Bērnu un nespējīgu cilvēku drošība

 **Brīdinājums** Nosmakšanas, savainošanās vai pastāvīgas invaliditātes risks.

- Šo ierīci drīkst izmantot bērni no 8 gadu vecuma un cilvēki ar ierobežotām fiziskām, uztveres vai garīgām spējām, vai pieredzes un zināšanu trūkumu, ja viņus uzrauga pieaugušais vai par viņu drošību atbildīgā persona.
- Neļaujiet bērniem rotaļāties ar ierīci.
- Glabājiet iesaiņojuma materiālus bērniem nepieejamās vietās.
- Neļaujiet bērniem un dzīvniekiem tuvu ierīcei tās darbības vai dzesēšanas laikā. Pieejamās sastāvdaļas ir karstas.
- Ja ierīce aprīkota ar bērnu drošības ierīci, iesakām to aktivizēt.
- Tīrīšanu un lietotāja veikto apkopi nedrīkst veikt bērni bez uzraudzības.

Vispārīgi drošības norādījumi

- Lietošanas laikā ierīce sakarst. Nepieskarieties sildelementiem.
- Nelietojiet ierīci ar ārēju laika slēdzi vai atsevišķu tālvadības sistēmu.
- Gatavojot uz plīts ēdienu ar taukiem vai eļļu bez pieskatīšanas, var izcelties ugunsgrēks.

- Nemēģiniet dzēst uguni ar ūdeni, bet izslēdziet ierīci un apsedziet liesmu, piemēram, ar vāku vai ugunsdrošības segu.
- Neturiet priekšmetus uz plīts virsmām.
- Netīriet ierīci ar tvaika tīrītāju.
- Nenovietojiet uz plīts virsmas metāla priekšmetus, piemēram, nažus, dakšas, karotes un vākus, jo tie var sakarst.

Drošības norādījumi

Uzstādīšana

 **Brīdinājums** Ierīci drīkst uzstādīt tikai kvalificēta persona.

- Noņemiet visu iepakojumu.
- Neuzstādi un nelietojiet bojātu ierīci.
- Ievērojiet kopā ar ierīci piegādātās uzstādīšanas norādes.
- Nodrošiniet starp blakus uzstādītām ierīcēm piemērotu attālumu.
- Ievērojiet piesardzību, pārvietojot ierīci, jo tā ir smaga. Vienmēr lietojiet aizsargcimdus.
- Apstrādājiet nozāgētās virsmas ar hermetizējošu līdzekli, lai nepieļautu piebriešanu mitruma ietekmē.
- Aizsargājiet ierīces apakšu no tvaika un mitruma.
- Neuzstādi ierīci blakus durvīm vai zem logiem. Tas jāievēro, lai, atverot durvis vai logu, nenokristu ēdiena gatavošanas trauki.
- Ja zem ierīces atrodas atvilktnes, pārliecinieties, ka starp ierīces apakšu un augšējo ierīci tiek nodrošināta pietiekama gaisa cirkulācija.
- Ierīces apakšdaļa var būt karsta. Iesakām uzstādīt nedegošu atdalītāj paneli zem ierīces, lai novērstu piekļuvi apakšdaļai.

Elektriskais savienojums

 **Brīdinājums** Var izraisīt ugunsgrēku un elektrošoku.

- Visus elektriskos savienojumus drīkst veikt tikai kvalificēts elektriķis.
- Ierīce jābūt iezemētai.
- Pirms jebkādu darbību veikšanas pārliecinieties, ka ierīce ir atvienota no strāvas padeves.
- Izmantojiet atbilstošu strāvas kabeli.
- Nepieļaujiet elektrības vadu samezglošanos.
- Pieslēdzot ierīci rozetei, pārliecinieties, ka elektrības vads vai kontaktdakša (ja tāda ir) nepieskaras ierīces karstajām daļām vai ēdiena gatavošanas traukiem.
- Pārliecinieties, lai ierīce tiktu pareizi uzstādīta. Vaļīgs vai neatbilstošs strāvas vads vai kontaktdakša (ja tāda ir) var izraisīt kontakta pārkaršanu.
- Pārliecinieties, lai tiktu uzstādīta aizsardzība pret elektrošoku.
- Izmantojiet vada atslogotāju.
- Rīkojieties uzmanīgi, lai nesabojātu kontaktdakšu (ja tāda ir) un strāvas vadu. Sazinieties ar servisa daļu vai elektriķi, lai noņemtu bojātu strāvas vadu.
- Elektroinstalācijā jābūt izolācijas ierīcei, kas ļauj atvienot ierīci no visiem elektrotīkla poliem. Izolācijas ierīcē atstarpei starp kontaktiem jābūt vismaz 3 mm.
- Ir jāizmanto atbilstošas izolācijas ierīces: līnijas drošības aizsargslēdži, drošinātāji (ieskrūvējamais drošinātājus ir jāizskrūvē no to turētājiem), elektrības noplūdes uz zemi pārtraucēji un savienotāji.

Gāzes pieslēgšana

- Gāzes pieslēgšanu var veikt kvalificēts speciālists.
- Pārļiecinieties, vai ap ierīci notiek gaisa cirkulācija.
- Informācija par gāzes piegādi atrodama uz tehnisko datu plāksnītes.
- Šī ierīce nav pievienota sadegšanas produktu nosūknēšanas iekārtai. Pārļiecinieties, lai ierīces pieslēgšana notiktu atbilstoši spēkā esošiem uzstādīšanas noteikumiem. Pievērsiet uzmanību atbilstošajām prasībām attiecībā uz ventilāciju.

Pielietojums

 **Brīdinājums** Savainojumu, apdegumu vai elektrošoka risks.

- Izmantojiet šo ierīci mājāsaimniecībā.
- Nemainiet šīs ierīces specifikācijas.
- Ierīci darbinot, nedrīkst izmantot ārēju laika slēdzi vai atsevišķu tālvadības sistēmu.
- Neatstājiet ieslēgtu ierīci bez uzraudzības.
- Nedarbiniet ierīci ar mitrām rokām vai, ja tās saskaras ar ūdeni.
- Nenovietojiet galda piederumus un katlu vākus uz gatavošanas zonām. Tās sakarst.
- Pēc lietošanas iestatiet gatavošanas zonu pozīcijā "Izslēgt".
- Nelietojiet ierīci kā darbvirsnu vai uzglabāšanai paredzētu virsmu.

 **Brīdinājums** Pastāv aizdegšanās vai sprādziena risks.

- No sakarsētiem taukiem un eļļas var veidoties uzliesmojoši tvaiki. Gatavojot ar taukiem vai eļļu, sargājiet tos no liesmām un sakarsētiem priekšmetiem.
- No stipri sakarsētas eļļas var veidoties tvaiki, kas uzliesmo acumirkļi.
- Lietota eļļa ar pārtikas paliekām var izraisīt aizdegšanos zemākā temperatūrā nekā pirmoreiz lietota eļļa.
- Neievietojiet ierīcē, neturiet tās tuvumā vai uz tās viegli uzliesmojošas vielas vai ar

viegli uzliesmojošām vielām piesūcinātus priekšmetus.

- Nedzēsiet ar ūdeni. Atvienojiet ierīci un pārklājiet liesmu ar vāku vai ugunsdzēsības segu.

 **Brīdinājums** Pastāv ierīces bojājumu risks.

- Nenovietojiet karstus ēdiena gatavošanas traukus uz vadības paneļa.
- Ēdiena gatavošanas laikā neļaujiet ēdiena gatavošanas traukiem izvārtīties tukšiem.
- Neatstājiet ēdiena gatavošanas traukus atdziestam uz elektriskās plītiņas.
- Neieslēdziet gatavošanas zonu, ja uz tām novietoti tukši ēdiena gatavošanas trauki, vai bez ēdiena gatavošanas traukiem.
- Nenovietojiet uz ierīces alumīnija foliju.
- Neļaujiet skābi saturošiem šķīdumiem, piemēram, etiķim, citronu sulai vai kaļķakmens noņemšanas līdzekļiem nonākt uz plīts virsmas. Šie šķīdumi atstās matētus nospiedumus.
- Nodrošiniet labu ventilāciju telpā, kurā tiek uzstādīta ierīce.
- Pārļiecinieties, ka ventilācijas atveres nav nosegtas.
- Izmantojiet tikai stabilus, degļiem atbilstošas formas un diametra ēdiena gatavošanas traukus. Stikla panelis (ja tāds ir) var pārkarst un ieplīst.
- Pārļiecinieties, vai ātri pagriežot regulatoru no maksimālā līdz minimālajam stāvoklim, degļi nenodzies liesma.
- Pārbaudiet, vai katli novietoti sildriņķu vidusdaļā un neizvirzās pāri plīts virsmas malām.
- Izmantojiet tikai piederumus, kas iekļauti ierīces komplektācijā.
- Neuzstādiat liesmas klievētājus uz degļiem.

Apkope un tīrīšana

 **Brīdinājums** Pastāv ierīces bojājumu risks.

- Regulāri tīriet ierīci, lai novērstu virsmas materiāla nolietošanos.
- Ierīces tīrīšanai neizmantojiet tvaiku un neizmīdziniet ūdeni.
- Nemazgājiet degļus trauku mazgājamajā mašīnā.
- Tīriet ierīci ar mitru, mīkstu drānu. Lietojiet tikai neitrālus tīrīšanas līdzekļus. Neizmantojiet abrazīvus izstrādājumus, abrazīvus sūkļus, šķīdinātājus vai metāla priekšmetus.

Ierīces utilizācija

- ⚠ Brīdinājums** Pastāv savainošanās vai nosmakšanas risks.
- Sazinieties ar vietējo pašvaldību, lai noskaidrotu, kā pareizi atbrīvoties no ierīces.
 - Atvienojiet ierīci no elektropadeves.
 - Nogrieziet strāvas kabeli un izmetiet to.
 - Saplaciniet ārējās gāzes caurules.

Izstrādājuma apraksts

Plīts virsmas shēma

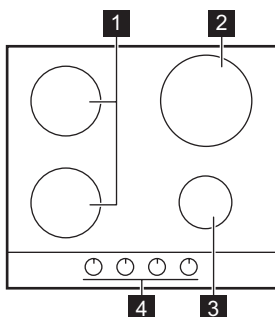

- 1** Vidējas jaudas deglis
- 2** Jaudīgs deglis
- 3** Papildu deglis
- 4** Vadības regulatori

Vadības regulatori

Apzīmējums	Apraksts
	nav gāzes padeves / izslēgtā stāvoklī

Apzīmējums	Apraksts
	aizdedzes stāvoklī / maksimāla gāzes padeve
	minimāla gāzes padeve

Izmantošana ikdienā

⚠ Brīdinājums Skatiet sadaļu par drošības norādījumiem.

Degļa aizdegšana

⚠ Brīdinājums Esiet ļoti uzmanīgs, kad izmantojat atklātu liesmu virtuvē. Ražotājs neuzņemas nekādu atbildību, ja uguns tiek lietota neatbilstoši.

i Vienmēr aizdedziet degli, pirms uzlikt uz tā traukus.

Lai aizdegtu degli:

1. Pagrieziet vadības regulatoru līdz galam pretēji pulksteņrādītāja kustības virzienam () un nospiediet to.
2. Turiet vadības regulatoru nospiestu aptuveni 5 sekundes; tas ļauj termoelemen-

tam sasilt. Ja tas netiek izdarīts, gāzes padeve tiks pārtraukta.

3. Noregulējiet liesmu pēc tam, kad tā ir stabila.

i Ja pēc vairākiem mēģinājumiem deglis neaizdegas, pārbaudiet, vai degļa vainags un tā vāciņš ir pareizā pozīcijā.

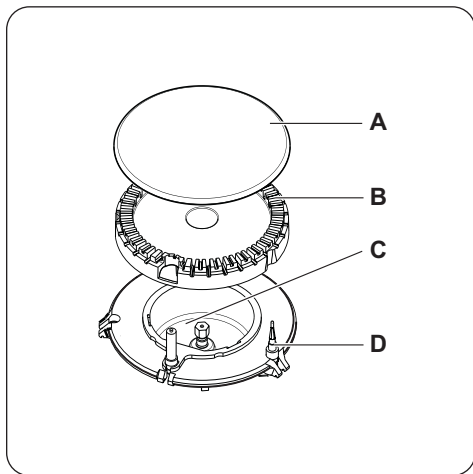

- A) Degļa vāciņš
- B) Degļa vainags
- C) Aizdedzes svece
- D) Termoelements

Noderīgi ieteikumi un padomi

! **Brīdinājums** Skatiet sadaļu par drošības norādījumiem.

Elektroenerģijas patēriņa samazināšana

- Ja iespējams, uzlieciet uz virtuves traukiem vākus.
- Kad šķidrums sāk vārīties, pagrieziet liesmas līmeni līdz minimumam, lai tikai uzturētu vārīšanos.

Izmantojiet degļa izmēram atbilstoša diametra ēdiena gatavošanas traukus.

Deglis	Ēdiena gatavošanas trauku diametri
Rapid (Ātrā)	160 - 260 mm

! **Brīdinājums** Neturiet vadības rokturi nospiestu ilgāk par 15 sekundēm.

Ja pēc 15 sekundēm deglis neaizdegas, palaidiet vadības rokturi, atgrieziet to izslēgtā pozīcijā un pamēģiniet atkārtoti iedegt degli, nogaidot vismaz 1 minūti.

Svarīgi Ja nav elektropadeves, degli var aizdegt bez elektroierīces. Tādā gadījumā pietuviniet liesmu deglim, nospiediet attiecīgo regulatoru uz leju un pagrieziet to pretēji pulksteņa rādītāja virzienam maksimālas gāzes padeves stāvoklī.

i Ja liesma nejauši nodziest, pagrieziet vadības pārslēgu stāvoklī Izslēgt un mēģiniet aizdegt degli vēlreiz pēc 1 minūtes.

i Ieslēdzot galveno strāvas slēdzi, pēc ierīces uzstādīšanas vai pēc elektrības piegādes pārtraukuma dzirksteļu izveide tiks automātiski aktivizēta. Tā ir parasta parādība.

Degļa izslēgšana

Lai noslāpētu liesmu, pagrieziet pārslēgu līdz simbolam (●).

! **Brīdinājums** Pirms noņemt pannas no degļa, vienmēr noregulējiet mazāku liesmu vai izslēdziet to.

Deglis	Ēdiena gatavošanas trauku diametri
Vidējas jaudas priekšējais	120 - 180 mm
Vidējas jaudas aizmugurējais	120 - 220 mm
Papildu	80 - 160 mm

! **Brīdinājums** Pārļiecinieties, lai katlu apakšas neatrastos virs vadības pogām.

Ja vadības pogas atrodas zem katlu apakšām, liesmas tās sasilda.

Nenovietojot vienu katlu uz diviem degļiem.

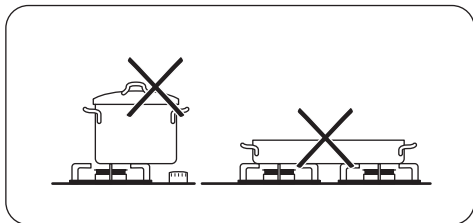

Brīdinājums Pārliecinieties, lai katlu rokturi nebūtu virs plīts virsmas priekšējās malas. Pārliecinieties, lai katli tiktu uzlikti riņķu centrā, lai iegūtu maksimālu stabilitāti un mazāku gāzes patēriņu.

Novietojiet nestabilus un deformētus katlus uz riņķiem, lai nepieļautu izlīšanu vai savainojumu.

Brīdinājums Nelietojiet liesmu kliepētāju.

Informācija par akrilamīdiem

Svarīgi Saskaņā ar jaunākajiem zinātnes atzinumiem pārtikas (īpaši cieti saturošu produktu) brūninašana, var radīt risku veselībai. Tādēļ mēs iesakām gatavot ēdienu pie pēc iespējas zemākas temperatūras un to pārlieku neapbrūnināt.

Kopšana un tīrīšana

Brīdinājums Skatiet sadaļu par drošības norādījumiem.

Brīdinājums Pirms ierīces tīrīšanas izslēdziet to un ļaujiet tai atdzist. Pirms ierīces apkopes vai tīrīšanas atvienojiet to no elektrotīkla.

Brīdinājums Drošības nolūkos netīriet ierīci ar tvaika vai augsta spiediena tīrītāju.

Brīdinājums Neizmantojiet abrazīvus tīrīšanas līdzekļus, tērauda berzamos sūkļus vai skābes. Tie var sabojāt ierīci.

i Skrāpējumi vai tumši traipi uz virsmas neietekmē ierīces darbību.

- Lai būtu vieglāk notīrīt plīti, pannas balstus var noņemt.
- Lai notīrītu ar emalju klātās detaļas, vāciņu un degli, nomazgājiet tos ar siltu ziepjūdeni un pirms uzstādīšanas rūpīgi nosusiniet.
- Mazgājiet nerūsējošā tērauda daļas ar ūdeni, tad noslaukiet tās ar mīkstu drānu.
- Trauku paliktņus **nedrīkst** mazgāt trauku mazgājamā mašīnā. Tos jāmazgā **ar rokām**.
- Mazgājot pannas balstus ar rokām, uzmanieties, tos noslaukot, jo dažreiz emaljas

klāšanas procesā veidojas raupjas malas. Ja nepieciešams, notīriet piekaltušos traipus, izmantojot tīrīšanas līdzekli pastas veidā.

- Pēc tīrīšanas pārbaudiet, vai pannas balsti ir pareizi novietoti.
- Lai degli darbotos pareizi, pārliecinieties, vai pannas balsta kājiņas ir novietotas degļa centrā.

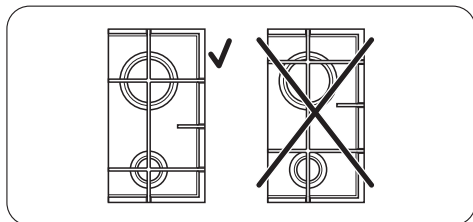

- **Lai nepieļautu plīts virsmas bojājumu, pannas balsti ir jānovieto ļoti uzmanīgi.** Pēc tīrīšanas noslaukiet ierīci ar mīkstu drānu.

Netīrumu noņemšana:

1. – **Noņemt nekavējoties:** kūstošu plastmasu, plastmasas foliju un produktus, kas satur cukuru.
- **Izslēdziet ierīci un ļaujiet tai atdzist,** pirms notīrāt: kaļķakmens un ūdens traipus, taukvielu šļakstus un krāsu izmaiņas uz spīdīgās metāliskās virs-

mas. Izmantojiet speciālu tīrīšanas līdzekli, kas paredzēts plīts virsmām.

2. Tīriet ierīci ar mitru drāniņu un mazgāšanas līdzekli.
3. Tīrīšanas beigās **nosusiniet ierīci, izmantojot tīru, sausu drāniņu.**

Nerūsējošais tērauds var apsūbēt, ja to pārlietu sakarsē. Tādēļ nedrīkst izmantot steatīta traukus, keramiskās pannas vai čuguna plāksnes.

Aizdedzes sveču tīrīšana

Šī funkcija tiek nodrošināta, izmantojot keramisko aizdedzes sveci un metāla elektrodu.

Lai atvieglotu degļu aizdegšanu, regulāri tīriet iepriekš minētos elementus un pārbaudiet, vai nav nosprostotas degļa pārsega atveres.

Periodiska apkope

Periodiski sazinieties ar klientu apkalpošanas centru, lai tā darbinieki pārbaudītu gāzes piegādes cauruli un spiediena regulētāju (ja tāds ir).

Problēmrisināšana

Problēma	Iespējamais iemesls	Novēršana
Aizdedzot gāzi, nav dzirksteles	<ul style="list-style-type: none">• Nav elektropadeves	<ul style="list-style-type: none">• Pārbaudiet, vai ierīce ir pievienota elektrotīklam un padeve ir ieslēgta.• Nomainiet drošinātāju. Ja drošinātājs nostrādā atkārtoti, sazinieties ar kvalificētu elektriķi.
	<ul style="list-style-type: none">• Degļa vāciņš un kronis ir novietoti nepareizi	<ul style="list-style-type: none">• Pārbaudiet, vai degļa vāciņš un kronis ir novietoti pareizā stāvoklī.
Pēc liesmas aizdegšanās tā tūlīt pat nodziest	<ul style="list-style-type: none">• Termoelements vēl nav pietiekami uzsilis	<ul style="list-style-type: none">• Pēc liesmas aizdegšanās turiet regulatoru nospiestu aptuveni 5 sekundes.
Gāze deg nevienmērīgi	<ul style="list-style-type: none">• Degļa kronis ir nosprostots ar ēdiena paliekām	<ul style="list-style-type: none">• Pārbaudiet, vai nav nosprostota galvenā sprausla un degļa kronī nav ēdiena atlieku.

Ja rodas kļūdas, vispirms mēģiniet tās novērst pašrocīgi. Ja tas neizdodas, sazinieties ar ierīces tirgotāju vai klientu apkalpošanas centru.

i Ja lietošit ierīci nepareizi vai arī to uzstādīs nekvalificēta persona, klientu apkalpošanas centra darbinieka vai tirgotāja iesaistīšanās problēmu novēršanā būs papildus jāapmaksā, neņemot vērā esošo garantiju.

Lai saņemtu savlaicīgu un atbilstošu palīdzību, nepieciešami šie dati. Šie dati ir norādīti pievienotajā tehnisko datu plāksnītē.

- Modeļa apraksts.....

- Izstrādājuma numurs (PNC)
- Sērijas numurs (S.N.)

Lietojiet tikai oriģinālas rezerves daļas. Oriģinālās detaļas ir pieejamas apkopes centrā un pilnvarotos rezerves daļu veikalos.

Uzlīmes tiek piegādātas komplektā ar piederumu somu.

Uzlieciet pašlīmējošās uzlīmes kā norādīts zemāk:

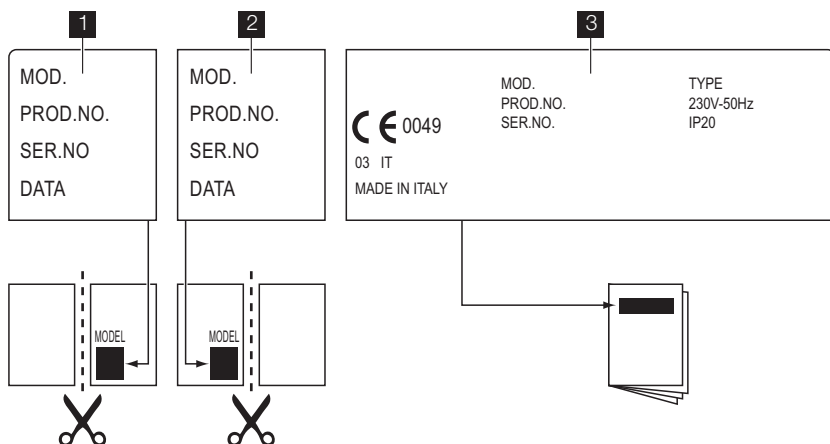

1 Pielīmējiet to garantijas talonam un atsūtiet šo daļu

2 Pielīmējiet to garantijas talonam un atsūtiet šo daļu

3 Pielīmējiet to pamācības bukletam

Uzstādīšana

! **Brīdinājums** Skatiet sadaļu par drošības norādījumiem.

! **Brīdinājums** Tālāk minētās uzstādīšanas, apkopes un pieslēgšanas instrukcijas paredzētas tikai kvalificētiem speciālistiem, kuru darbībai jāatbilst spēkā esošiem standartiem un vietējiem noteikumiem.

Gāzes pieslēgšana

Izvēlieties fiksētu pieslēgumu vai lietojiet elastīgu nerūsējoša tērauda cauruli un veiciet darbus saskaņā ar spēkā esošiem likumiem. Ja izvēlaties elastīgas metāla caurules, neļaujiet tām saskarties ar blakus esošajām kustīgajām daļām un uzmanieties, lai tās netiek saspīestas. Uzmanieties arī tad, ja plīts tiek uzstādīta kopā ar cepeškrāsni.

Svarīgi Pārlicinieties, ka gāzes piegādes spiediena vērtības atbilst ierīcei nepieciešamajām vērtībām. Nostipriniet regulējamo savienojumu pie gāzes piegādes avota īscaurules, izmantojot vītņotu uzgriezni (G 1/2 collas). Pieskrūvējiet sastāvdaļas, nepielietojot spēku, pielāgojiet savienojumu nepieciešamajā virzienā un pievelciet.

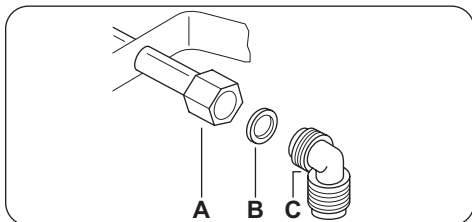

- A) Īscaurule ar gala uzgriezni
 B) Veļas mazgājamā mašīna
 C) Līkums

Sašķidrinātai gāzei: lietojiet gumijas šļūtenes turētāju. Obligāti izmantojiet blīvējumu. Pēc tam veiciet gāzes pieslēgumu. Elastīgo cauruli var uzstādīt, ja:

- tā nevar sakarst vairāk par istabas temperatūru – vairāk par 30 °C;
- tā nav garāka par 1500 mm;
- tajā nav mezglu;
- tai nav vilces vai vērpes deformācijas;
- tā nesaskaras ar asām malām vai stūriem;
- tās stāvokli var viegli pārbaudīt.

Regulāri pārbaudiet elastīgo cauruli, vai:

- abos galos un visā tās garumā nav plīsumu, plaisu vai apdeguma pazīmju;
- caurules materiāls nav sacietējis un caurule vēl arvien ir elastīga;
- stiprinājuma skavas nav sarūsējušas;
- nav beidzies derīguma termiņš.

Ja tiek konstatēts kāds no defektiem, nlabojiet cauruli, bet nomainiet to.

Svarīgi Kad uzstādīšana pabeigta, pārlicinieties, ka katras caurules stiprinājumi ir hermētiski. Izmantojiet ziepju šķīdumu, **nevis liesmu!**

Sprauslu nomaiņa

1. Noņemiet pannu balstus.
2. Noņemiet vāciņus un degļu kroņus.
3. Ar 7 mm uzgriežņu atslēgu atskrūvējiet sprauslas un to vietā uzstādiet sprauslas, kas atbilst jūsu izmantotajam gāzes veidam (skatiet tabulu tehniskās informācijas sadaļā).
4. Uzstādiet detaļas, šoreiz darot to pretējā secībā.
5. Nomainiet tehnisko datu plāksnīti (tā atrodas blakus gāzes piegādes caurulei) ar jaunu plāksnīti, kurā norādīti jaunā gāzes piegādes tipa parametri. Šī plāksnīte iekļauta iepakojumā kopā ar ierīci.

Ja gāzes piegāde mainās vai atšķiras no nepieciešamā spiediena, nepieciešams uzstādīt piemērotu spiedienu regulējošu iekārtu gāzes padeves caurulei.

Minimālā līmeņa regulēšana

Lai noregulētu minimālo liesmas līmeni:

1. Aizdedziet degli.
2. Pagrieziet regulatoru minimālas liesmas pozīcijā.
3. Noņemiet vadības regulatoru.
4. Ar tievu skrūvgriezi noregulējiet apvada skrūvi.

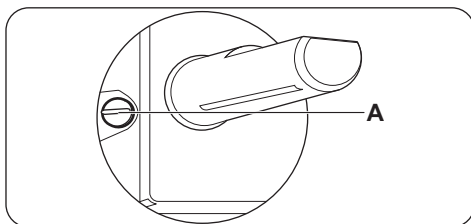

A) Apvada skrūve

- Ja pārejat no G20 20 mbāru dabasgāzes (vai G20 13 mbāru dabasgāzes ²⁾) uz sašķidrināto gāzi, pilnībā ieskrūvējiet apvada skrūvi.
- Ja sašķidrinātā gāze tiek mainīta uz G20 20 mbāru dabasgāzi, atskrūvējiet apvada skrūvi par aptuveni 1/4 apgrieziena.

- Ja G20 20 mbāru dabasgāze tiek mainīta uz G20 13 mbāru²⁾ dabasgāzi, atskrūvējiet apvada skrūvi par aptuveni 1/4 apgrieziena.
- Ja sašķidrīnātā gāze tiek mainīta uz G20 13 mbāru²⁾ dabasgāzi, atskrūvējiet apvada skrūvi par aptuveni 1/2 apgrieziena.
- Ja G20 13 mbāru²⁾ dabasgāze tiek mainīta uz G20 20 mbāru dabasgāzi, pievelciet apvada skrūvi par aptuveni 1/4 apgrieziena.

! **Brīdinājums** Pārlicinieties, vai ātri pagriežot regulatoru no maksimālā līdz minimālajam stāvoklim, deglī nenodziest liesma.

Elektriskais savienojums

- Pārlicinieties, vai uz tehnisko datu plāksnītes norādītais nominālais spriegums un tā veids atbilst mājas elektrosistēmas parametriem.
- Šī ierīce ir aprīkota ar barošanas kabeli. Šis kabelis jāaprīko ar piemērotu kontaktspraudni, kura noslodzes parametriem jāatbilst tehnisko datu plāksnītē minētajiem. Pārbaudiet, vai kontaktspraudnis ievietots pareizajā kontaktlīzdā.
- Vienmēr izmantojiet pareizi uzstādītu, drošu kontaktlīzdzu.
- Pārbaudiet, vai pēc uzstādīšanas spraudkontakts var brīvi piekļūt.
- Nekad neatslēdziet ierīci no tīkla, velkot aiz barošanas kabeļa. Vienmēr velciet aiz spraudkontakta.
- Ja ierīce ir pieslēgta ar paplašinājumu kabeli, adapteri vai vairākiem savienojumiem, pastāv ugunsgrēka risks. Pārlicinieties, vai sazēmējums atbilst standartiem un noteikumiem.
- Neļaujiet strāvas vadam sasilt vairāk par 90 °C temperatūru.

Pārlicinieties, vai zilais neitrālais kabelis tiek pievienots spaiļei ar burtu "N". Pievienojiet brūno (vai melno) fāzes kabeli spaiļei, uz kuras ir burts "L". Paturiet fāzes kabeli pastāvīgi pievienotu.

Strāvas kabeļa maiņa

Lai nomainītu savienojuma kabeli, izmantojiet tikai H05V2V2-F T90 vai ekvivalenta veida kabeli. Pārlicinieties, ka kabelis atbilst spriegumam un darba temperatūrai. Turklāt nepieciešams, lai dzeltenais/zaļais vads būtu aptuveni par 2 cm garāks par brūno (vai melno) fāzes vadu.

Iebūvēšana

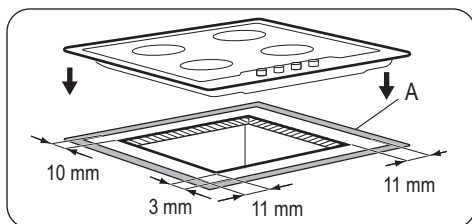
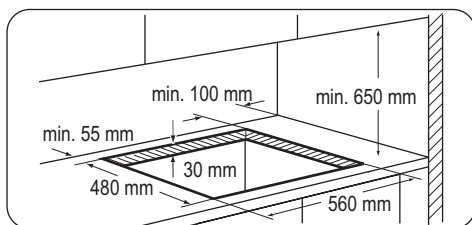

A) komplektācijā iekļautā blīve

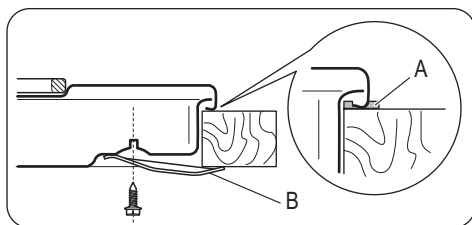

A) komplektācijā iekļautā blīve

B) komplektācijā iekļautie kronšteinī

! **Uzmanību** Uzstādiet ierīci tikai uz līdzenas darba virsmas.

Ievietošanas iespējas

Virtuves mēbeles ar durtiņām

Panelim zem plīts virsmas jābūt uzstādītam tā, lai to varētu viegli noņemt un nodrošināt pieeju tehniskās palīdzības sniegšanai.

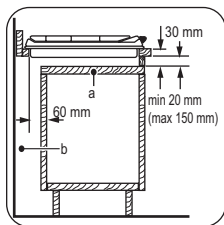

- a) Noņemams panelis
b) Vieta savienojumiem

Virtuves mēbeles ar cepeškrāsni

Plīts iebūvējamās nišas izmēri jāatbilst norādēm un virtuves mēbeles jāapriko ar atve-

rēm, lai nodrošinātu nepārtrauktu gaisa padevi. Drošības apsvērumu un cepeškrāsns vieglākas izņemšanas no mēbeles dēļ virsmas un cepeškrāsns elektrības padeves pieslēgšana jāveic atsevišķi.

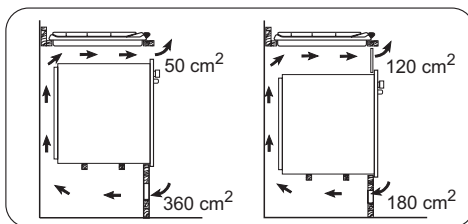

Tehniskā informācija

Plīts virsmas izmēri

Platums:	594 mm
Garums:	510 mm

Platums:	560 mm
Garums:	480 mm

Plīts virsmas iebūvēšanas izmēri

Siltuma ievade

Jaudīgs deglis	3.0 kW
Vidējas jaudas deglis:	2.0 kW
Papildu deglis:	1.0 kW
KOPĒJĀ JAUDA:	G20 (2H) 20 mbāri = 8.0 kW G30/G31 (3B/P) 30 mbāri = 567 g/h G20 (2H) 13 mbāri = 8 kW tikai Krievijai
Elektrotīkla parametri:	230 V ~ 50 Hz
Kategorija:	II2H3B/P
Gāzes pieslēgums:	G 1/2"
Gāzes piegāde:	G20 (2H) 20 mbāri
Ierīces klase:	3

Apvada diametri

Deglis	Ø apvads 1/100 mm	Deglis	Ø apvads 1/100 mm
Papildu	28	Rapid (Ātrā)	42
Vidējas jaudas	32		

Gāzes degļi

DEGLIS	NORMĀLA JAUDA kW	SAMAZINĀTA JAUDA kW	NORMĀLA JAUDA				
			DABAS GĀZE G20 (2H) 20 mbāri		SAŠĶIDRINĀTĀ GĀZE (Butāns/propāns) G30/G31 (3B/P) 30/30 mbāri		
			iepl. 1/100 mm	m³/h	iepl. 1/100 mm	G30 g/h	G31 g/h
Papildu	1.0	0.33	70	0.095	50	73	71
Vidējas jaudas	2.0	0.45	96	0.190	71	145	143
Jaudīgais	3.0 (dabas-gāze) 2.8(LPG sašķidrinātā gāze)	0.75	119	0.286	86	204	200

Gāzes degļi G20 13 mbāri — tikai Krievijā

DEGLIS	NORMĀLA JAUDA kW	SAMAZINĀTA JAUDA kW	NORMĀLA JAUDA DABAS GĀZE G20 (2H) 13 mbāri	
			iepl. 100/mm	m³/h
Papildu	0.9	0.33	80	0.095
Vidējas jaudas	1.4	0.45	105	0.148
Jaudīgais	1.9	0.75	120	0.201

Apsvērumi par vides aizsardzību

Simbols  uz produkta vai tā iepakojuma norāda, ka šo produktu nedrīkst izmett saimniecības atkritumos. Tas jānodod attiecīgos elektrisko un elektronisko iekārtu savākšanas punktos pārstrādāšanai. Nodrošinot pareizu atbrīvošanos no šī produkta, jūs palīdzēsiet izvairīties no potenciālām negatīvām sekām apkārtējai videi un cilvēka veselībai, kuras iespējams izraisīt, nepareizi izmetot atkritumos šo produktu. Lai iegūtu detalizētāku informāciju

par atbrīvošanos no šī produkta, lūdzu sazinieties ar jūsu pašvaldību, saimniecības atkritumu savākšanas dienestu vai veikalu, kurā jūs iegādājāties šo produktu.

Iepakojuma materiāli

 Iepakojuma materiāls ir dabai nekaitīgs un to var izmantot atkārtoti. Plastmasas sastāvdaļas tiek apzīmētas ar attiecīgu marķējumu. >PE<, >PS<, u.c. Lūdzu, atbrīvojieties no iesaiņojuma materiāliem atbilstošās atkritumu savākšanas vietās.

Turinys

Saugos informacija _____	26	Valymas ir priežiūra _____	31
Saugos instrukcija _____	27	Trikčių šalinimas _____	32
Gaminio aprašymas _____	29	Įrengimas _____	33
Kasdienis naudojimas _____	29	Techninė informacija _____	36
Naudinga informacija ir patarimai. _____	30	Aplinkosauga _____	37

Galimi pakeitimai.

Saugos informacija

Prieš įrengdami ir naudodami šį prietaisą, atidžiai perskaitykite pateiktą instrukciją. Gamintojas neatsako už sužalojimus ir žalą, patirtą dėl netinkamo prietaiso įrengimo ir naudojimo. Visada laikykite šią instrukciją šalia prietaiso, kad galėtumėte ja pasinaudoti vėliau.

Vaikų ir pažeidžiamų žmonių sauga

 **Įspėjimas** Pavojus uždusti, susižeisti arba tapti neįgaliais.

- Šį prietaisą gali naudoti vaikai nuo 8 metų amžiaus ir vyresni bei asmenys su sutrikusiais fiziniais, jutimaisiais ar protiniais gebėjimais bei stokojantys patirties ir žinių, jeigu jie yra prižiūrimi suaugusiojo arba asmens, kuris yra atsakingas už jų saugą.
- Neleiskite vaikams žaisti šiuo prietaisu.
- Visas pakavimo medžiagas laikykite vaikams nepasiekiamoje vietoje.
- Neleiskite vaikams ir naminiams gyvūnams būti šalia prietaiso, kai jis veikia arba vėsta. Neuždengtos dalys būna įkaitę.
- Jeigu prietaise įrengtas apsaugos nuo vaikų užraktas, rekomenduojame jį įjungti.
- Neprižiūrimi vaikai negali atlikti valymo ir vartotojo priežiūros darbų.

Bendrieji saugos reikalavimai

- Prietaisas ir jo prieinamos dalys įkaista naudojimo metu. Neleiskite kaitinimo elementų.

- Nenaudokite prietaiso su išoriniu laikmačiu arba atskira nuotolinio valdymo sistema.
- Neprižiūrimas maisti gaminimas ant kaitlentės su riebalais ar aliejumi gali būti pavojingas ir sukelti gaisrą.
- Niekada negesinkite gaisro vandeniu, bet išjunkite prietaisą ir tada uždenkite liepsną, pvz., dangčiu arba gesinimo apdangalu.
- Nelaikykite daiktų ant maisto gaminimo paviršių.
- Nenaudokite garinio valiklio prietaisui valyti.
- Niekada nedėkite metalinių daiktų, tokių kaip dangčių, peilių ar šaukštų ant kaitlentės viršaus, nes jie gali įkaisti.



Saugos instrukcija

Įrengimas



Įspėjimas Šį prietaisą įrengti privalo tik kvalifikuotas asmuo.

- Nuimkite visas pakavimo medžiagas.
- Neįrenkite ir nenaudokite sugadinto prietaiso.
- Vadovaukitės su prietaisu pateikta naudojimo instrukcija.
- Būtina paisyti minimalių atstumų iki kitų prietaisų ir spintelių.
- Prietaisas yra sunkus: jį perkeldami, visada būkite atsargūs. Visuomet mūvėkite apsaugines pirštines.
- Apsaugokite nupjautus paviršius hermetiku, kad jie nuo drėgmės neišbrinktų.
- Apsaugokite prietaiso apačią nuo garų ir drėgmės.
- Jokių būdu neįrenkite prietaiso greta durų ir po langu. Atidarant duris ar langus, jie gali nuversti įkaitusius prikaistus nuo prietaiso.
- Jeigu prietaisas įrengiamas virš stalčių, įsitikinkite, ar tarp prietaiso apačios ir apatinio stalčiaus yra pakankamai vietos orui cirkuluoti.

- Prietaiso apačia gali įkaisti. Rekomenduojame po prietaisu įrengti nedegią pertvarą, kad nebūtų prieigos prie apačios.

Elektros prijungimas



Įspėjimas Gaisro ir elektros smūgio pavojus.

- Visus elektros prijungimus privalo įrengti kvalifikuotas elektrikas.
- Šis prietaisas turi būti įžemintas.
- Prieš atlikdami bet kokį veiksmą, įsitikinkite, ar prietaisas atjungtas nuo maitinimo.
- Naudokite tinkamą elektros maitinimo laidą.
- Pasirūpinkite, kad elektros laidai nesusipainiotų.
- Užtikrinkite, kad maitinimo laidas ar kištukas (jeigu taikytina) neliestų karšto prietaiso ar karštų prikaistuvių, kai jungiate prietaisą ir netoli esančius lizdus
- Įsitikinkite, ar prietaisas tinkamai įrengtas. Dėl laisvo ir netinkamo elektros maitinimo laido ar kištuko (jeigu taikytina) gnybtas gali įkaisti.
- Įsitikinkite, ar įrengta apsauga nuo elektros smūgių.

- Ant laido naudokite įtempimą mažinančią sąvaržą.
- Būkite atsargūs, kad nesugadintumėte elektros kištuko (jeigu taikytina) ar maitinimo laido. Kreipkitės į techninio aptarnavimo centrą arba elektriką, jeigu reikia pakeisti pažeistą maitinimo laidą.
- Elektros instaliacija privalo turėti izoliavimo įtaisą, kuris leidžia atjungti prietaisą nuo maitinimo tinklo ties visais poliais. Tarp izoliavimo įtaiso kontaktų turi būti mažiausiai 3 mm pločio tarpelis.
- Naudokite tik tinkamus izoliavimo įtaisus: liniją apsaugančius automatinis jungiklius, saugiklius (įsukami saugikliai turi būti išimami iš jų laikiklio), įžeminimo nuotėkio atjungiamuosius įtaisus ir kontaktorius.

Dujų prijungimas

- Visus dujų prijungimus turi įvesti kvalifikuotas asmuo.
- Pasirūpinkite, kad aplink prietaisą vyktų oro cirkuliacija.
- Informacija apie dujų tiekimą nurodyta techninių duomenų lentelėje.
- Šis prietaisas nėra prijungtas prie įtaiso, šalinančio degant susidariusius produktus. Būtinai prijunkite prietaisą pagal esamas įrengimo taisykles. Atkreipkite dėmesį į tinkamo vėdinimo reikalavimus.

Naudojimas

-  **Įspėjimas** Pavojus susižaloti, nudegti arba gauti elektros smūgį.
- Naudokite šį prietaisą namų ūkio aplinkoje.
 - Nekeiskite šio prietaiso techninių savybių.
 - Nenaudokite išorinio laikmačio arba atskiros nuotolinio valdymo sistemos prietaisui valdyti.
 - Nepalikite veikiančio prietaiso be priežiūros.
 - Nenaudokite šio prietaiso, jeigu jūsų rankos šlapios arba jeigu jis liečiasi prie vandens.
 - Nedėkite stalo įrankių arba prikaistuvių dangčių ant kaitviečių. Jie įkaista.

- Panaudoję prietaisą, kaitvietes išjunkite.
- Nenaudokite prietaiso kaip darbatalio arba daiktams laikyti.

 **Įspėjimas** Gaisro arba sprogimo pavojus.

- Kaitinant riebalus arba aliejų, gali kilti lengvai užsiliepsnojančių garų. Kaitindami riebalus ir aliejų, būkite atsargūs, kad liepsna arba įkaitę daiktai jų neuždegtų.
- Įkaitusio aliejaus garai gali savaime užsiliepsnoti.
- Naudotas aliejus, kuriame yra maisto likučių, gali užsiliepsnoti esant žemesnei temperatūrai nei aliejus, kuris yra naudojamas pirmą kartą.
- Šalia prietaiso arba ant jo nedėkite degių produktų arba degiais produktais sudrėkintų daiktų.
- Nemėginkite gesinti gaisro vandeniū. Atjunkite prietaisą ir uždenkite liepsną dangčiu arba audiniu gaisrui gesinti.

 **Įspėjimas** Pavojus sugadinti prietaisą.

- Nestatykite įkaitusių prikaistuvių ant valdymo skydelio.
- Nestatykite ant karštų kaitviečių tuščių prikaistuvių.
- Nepalikite prikaistuvių ataušti ant kaitlentės.
- Nejunkite kaitviečių, nepastatę ant jų prikaistuvių arba ant jų pastatę tuščius prikaistus.
- Nedėkite ant prietaiso aliuminio folijos.
- Saugokite kaitlentę nuo rūgščių skysčių, pavyzdžiui, acto, citrinos sulčių arba kalkių nuosėdų šalinimo priemonių. Ant paviršiaus gali likti matinių dėmių.
- Pasirūpinkite patalpos, kurioje įrengtas prietaisas, geru vėdinimu.
- Ventilacijos angos būtinai privalo būti neužblokuotos.
- Naudokite tik stabilius, tinkamos formos ir skersmens prikaistus, kurių skersmuo yra didesnis, nei degiklių matmenys. Kyla

perkaitimo ir stiklinės plokštės (jei tokia yra) įtrūkimo pavojus.

- Patikrinkite, ar liepsna neužgęsta, greitai pasukus rankenėlę iš didžiausios į mažiausią padėtį.
- Užtikrinkite, kad puodai būtų žiedų viduryje ir neišsikištų pro maisto gaminimo paviršiaus kraštus.
- Naudokite tik su prietaisu pateikiamus priedus.
- Ant degiklio neįjunkite liepsnos difuzoriaus.

Valymas ir priežiūra

! Įspėjimas Pavojus sugadinti prietaisą.

- Reguliariai valykite prietaisą, kad apsaugotumėte paviršiaus medžiagą nuo nusidėvėjimo.
- Prietaisui valyti nenaudokite garų ir neparškite vandeniu.

Gaminio aprašymas

Maisto gaminimo paviršių išdėstymas

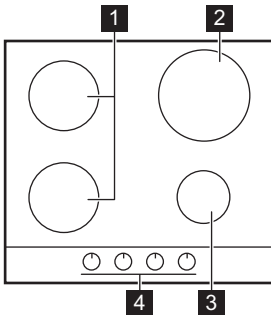

- Neplaukite indaplovėje degiklių.
- Nuvalykite prietaisą drėgna, minkšta šluoste. Naudokite tik neutralius ploviklius. Nenaudokite šveičiamųjų produktų, šveitimo kempinių, tirpiklių arba metalinių grandyklių.

Seno prietaiso išmetimas

! Įspėjimas Pavojus susižeisti arba uždusti.

- Norėdami sužinoti, kaip tinkamai išmesti seną prietaisą, susisiekite su atitinkama savivaldybės įstaiga.
- Ištraukite maitinimo laidą kištuką iš maitinimo tinklo lizdo.
- Nupjaukite maitinimo laidą ir išmeskite jį.
- Suplokite išorinius dujų vamzdžius.

Valdymo rankenėlės

Simbolis	Aprašymas
●	dujos netiekiamos / išjungimo padėtis

- 1 Pusiau spartusis degiklis
- 2 Spartusis degiklis
- 3 Papildomas degiklis
- 4 Valdymo rankenėlės

Simbolis	Aprašymas
	uždegimo padėtis / maksimalus dujų tiekimas
	minimalus dujų tiekimas

Kasdienis naudojimas

! Įspėjimas Žr. saugos skyrius.

Degiklio uždegimas

⚠️ Įspėjimas Būkite atsargūs virtuvėje naudodami atvirą liepsną. Gamintojas nepriima jokios atsakomybės, jei liepsna buvo netinkamai naudojama.

i Prieš dėdami virtuvės reikmenis, pirma visuomet uždekite degiklį.

Degiklio uždegimas

1. Pasukite valdymo rankenėlę prieš laikrodžio rodyklę į maksimalaus kaitinimo padėtį (☆ ⬆) ir įspauskite ją.
2. Palaikykite valdymo rankenėlę nuspaudę maždaug 5 sekundžių; per tą laiką iššils termoelementas. Priešingu atveju dujų tiekimas bus pertrauktas.
3. Sureguliuokite liepsną, kai ji taps stabili.

i Jei po kelių bandymų degiklis neužsidega, patikrinkite, ar karūnėlė ir jos dangtelis ir tinkamose padėtyse.

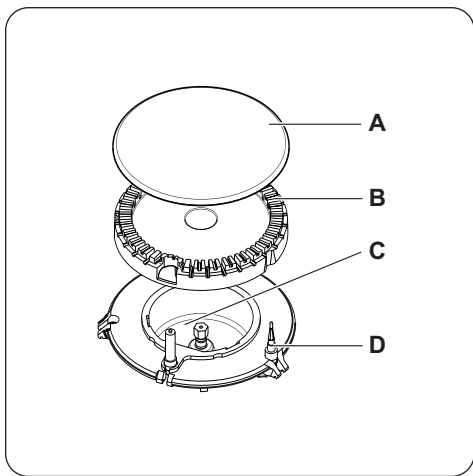

- A) Degiklio dangtelis
- B) Degiklio karūnėlė
- C) Uždegimo žvakė
- D) Termopora

⚠️ Įspėjimas Nelaikykite reguliavimo rankenėlės nuspaudę ilgiau nei 15 sekundžių.

Jeigu degiklis neužsidega per 15 sekundžių, atleiskite reguliavimo rankenėlę, pasukite ją į išjungimo padėtį ir, prieš mėgindami uždegti degiklį dar kartą, palaukite ne mažiau kaip 1 minutę.

Svarbu Nutrūkus elektros tiekimui, elektros degiklį galite uždegti be elektrinio įtaiso; tokiu atveju prikiškite prie degiklio liepsną, paspauskite atitinkamą rankenėlę ir pasukite prieš laikrodžio rodyklę į maksimalaus dujų srauto padėtį.

i Jei degiklis atsitiktinai užgęsta, pasukite valdymo rankenėlę į išjungimo padėtį ir maždaug po 1 minutės bandykite degiklį uždegti dar kartą.

i Kibirkšties generatoriaus gali įsijungti automatiškai, kai įjungiate prietaisą į elektros tinklą po įrengimo arba atsinaujinus elektros energijos tiekimui. Tai normalu.

Degiklio išjungimas

Norėdami išjungti liepsną, pasukite rankenėlę iki simbolio ● .

⚠️ Įspėjimas Visada sumažinkite liepsną arba visai išjunkite prieš nukeldami prikaistuvius nuo degiklio.

Naudinga informacija ir patarimai.

⚠️ Įspėjimas Žr. saugos skyrius.

Energijos taupymas

- Jei įmanoma, puodus visada uždenkite dangčiais.

- Kai skystis pradeda virti, sumažinkite liepsną, kad skystis virtų lėtai. Naudokite prikaistuvius, kurių dugno skersmuo atitinka degiklių skersmenį.

Degiklis	Prikaistuvų skersmenys
Spartusis	160 - 260 mm
Priekinis pusiau spartusis	120 - 180 mm
Galinis pusiau spartusis	120 - 220 mm
Pagalbinis	80 - 160 mm

! **Ispėjimas** Užtikrinkite, kad puodų dugnai nebūtų virš valdymo rankenėlių. Jeigu valdymo rankenėlės yra po puodų dugnais, liepsna jas įkaitins. Nedėkite vieno puodo ant dviejų degiklių.

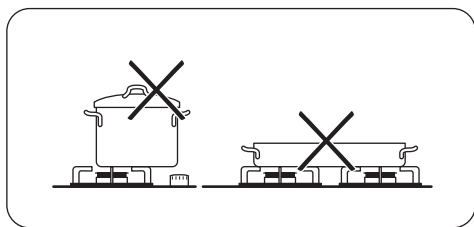

! **Ispėjimas** Užtikrinkite, kad puodų rankenėlės nebūtų virš priekinio viryklės krašto. Puodus dėkite žiedų viduryje, kad būtų užtikrintas didžiausias stabilumas ir mažesnis dujų suvartojimas.

Ant žiedų nedėkite nestabilių arba pažeistų puodų, kad išvengtumėte išsiliejimo ir sužalojimo.

! **Ispėjimas** Nenaudokite liepsnos difuzoriaus.

Informacija apie akliamidus

Svarbu Remiantis naujausiomis mokslo žiniomis, intensyvus maisto skrudinimas (ypač tų produktų, kurių sudėtyje yra krakmolo) dėl sudėtyje esančių akrilamidų gali kelti grėsmę sveikatai. Dėl šios priežasties rekomenduojame gaminti kuo žemesnėje temperatūroje ir stipriai neskrudinti maisto.

Valymas ir priežiūra

! **Ispėjimas** Žr. saugos skyrius.

! **Ispėjimas** Išjunkite prietaisą ir leiskite jam atvėsti prieš valant. Prieš atlikdami techninės priežiūros ar valymo darbus, atjunkite prietaisą nuo elektros tinklo.

! **Ispėjimas** Saugumo sumetimais nevalykite prietaiso garų arba aukšto slėgio valymo įrenginiais.

! **Ispėjimas** Nenaudokite šveičiamųjų valymo priemonių, metalinių šveistukų arba rūgščių. Prietaisas gali būti pažeistas.

i Įbrėžimai ar tamsios dėmės ant paviršiaus neturi įtakos prietaiso veikimui.

- Kaitlentę lengviau nuvalysite nuėmę prikaistuvų atramas.

- Emaliuotas dalis, dangtelį ir karūnelę valykite šiltu, muiluotu vandeniu ir sausai nušluostykite prieš įtaisydami atgal.
- Nerūdijančio plieno dalis nuplaukite vandeniu ir nusauskinkite minkštu audiniu.
- Indų statymo atramų **negalima** plauti indaplovėje. Jas reikia plauti **rankomis**.
- Prikaistuvų atramas nuplovę rankomis, būkite atsargūs nusauskindami, nes jas dengiant emaliu kartais lieka aštrių kraštų. Jei reikia, sunkiai nusivalančias dėmes šalinkite valomąja pasta.
- Nuvalę prikaistuvų atramas, jas taisyklingai įstatykite.
- Prikaistuvų atramų kojelės turi būti degiklio centre – tada degiklis veiks gerai.

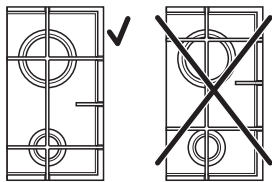

• **Prikaistuvių atramas įstatykite atsargiai, kad nepažeistumėte kaitlentės viršaus.**

Nuvalę prietaisą, jį nusauskite minkštu audiniu.

Nešvarumų valymas:

- **Nuvalykite nedelsdami:** ištirpusį plastiką, plastikinę foliją ir maistą, kurio sudėtyje yra cukraus.
 - **Išjunkite prietaisą ir leiskite jam atvėsti** prieš valant: kalkių nuosėdas ir vandens dėmes, riebalų dėmes, metalo spalvos dėmes. Naudokite specia-

lius, kaitlentėms valyti tinkamus valiklius.

2. Prietaisą valykite drėgnu audiniu ir nedideliu valymo priemonės kiekiu.
3. Pabaigoje **prietaisą nusauskite švairiu audiniu.**

Nerūdijantis plienas gali patamsėti, jei jis per daug kaitinamas. Todėl negalima naudoti steatito, keraminių ar ketaus prikaistuvių.

Uždegimo žvakės valymas

Ši funkcija veikia naudojant keraminę uždegimo žvakę su metaliniu elektrodu. Laikykite šias dalis labai švarias, kad nekiltų uždegimo sunkumų ir patikrinkite, ar neužsikimšo degiklio karūnėlės angos.

Periodinė priežiūra

Periodiškai kreipkitės į vietos priežiūros centrą dėl dujų tiekimo vamzdžio ir slėgio regulatoriaus (jei yra) patikros.

Trikčių šalinimas

Gedimas	Galima priežastis	Sprendimas
Uždegant dujas, nėra kibirkšties.	• Nėra elektros maitinimo.	<ul style="list-style-type: none"> • Patikrinkite, ar prietaisas prijungtas ir įjungtas elektros maitinimas. • Patikrinkite saugiklį. Jeigu saugiklis suveikia kelis kartus iš eilės, kreipkitės į kvalifikuotą elektriką.
Liepsnai užsidegus, ji iš karto užgesa.	<ul style="list-style-type: none"> • Nelygiai uždėtas degiklio dangtelis ir karūnėlė. 	<ul style="list-style-type: none"> • Įsitinkite, ar degiklio dangtelis ir karūnėlė yra tinkamoje padėtyje. • Užsidegus liepsnai, rankenėlę laikykite nuspaudę maždaug 5 sekundes.
Dujų žiedas dega netolygiai.	• Degiklio karūnėlę užkemša maisto likučiai.	• Patikrinkite, ar neužsikimšęs injektorius ir ar ant degiklio karūnėlės nėra maisto likučių.

Kilus sutrikimui, iš pradžių pabandykite problemos sprendimą rasti patys. Jeigu gedimo priežasties nustatyti nepavyksta, kreipkitės į prietaisą pardavusią įmonę arba į įgaliotą techninio aptarnavimo centrą.

i Jeigu neteisingai naudojotės prietaisu arba jeigu prietaisą įrengė ne įgaliotas inžinierius, už klientų techninės priežiūros specialisto ar prekybos atstovo apsilankymą gali tekti sumokėti, net jeigu garantinis periodas nesibaigė.

Šie duomenys būtini, jei norite sulaukti skubios ir tinkamos pagalbos. Šiuos duomenis rasite pateiktoje techninių duomenų lentelėje.

- Modelio aprašymas
- Gaminio numeris (PNC)
- Serijos numeris (S.N.)

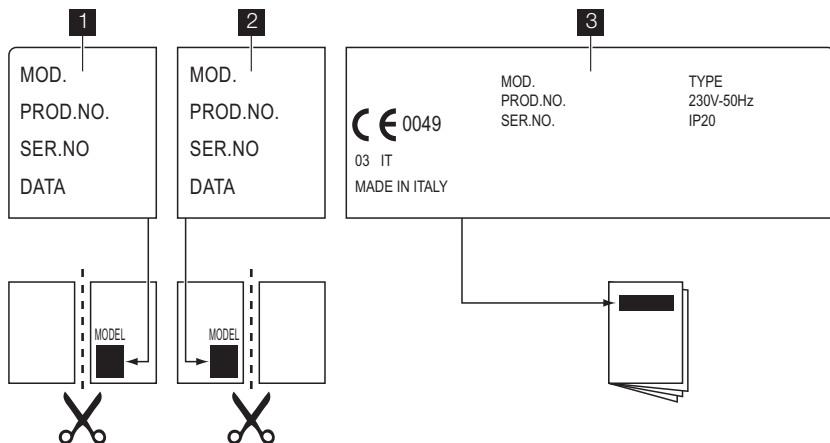

1 Priklijuokite ją ant garantijos kortelės ir šią dalį atsiųskite

2 Priklijuokite ją ant garantijos kortelės ir šią dalį pasilikite

3 Priklijuokite ją ant instrukcijos brošiūros

Įrengimas

! **Įspėjimas** Žr. saugos skyrius.

! **Įspėjimas** Pagal toliau pateiktas instrukcijas įrengimą ir techninę priežiūrą turi atlikti kvalifikuoti darbuotojai; jie privalo vadovautis galiojančiais standartais ir vietos reglamentais.

Dujų prijungimas

Pasirinkite stabilų arba lankstų nerūdijančio plieno dujotiekio vamzdį pagal galiojančias normas. Jeigu naudojate lanksčius metalinius vamzdžius, stebėkite, kad jie neprisiliestų prie judančių dalių ir kad nebūtų suspausti. Taip pat būkite atsargūs, kai šią kaitlentę montuojate kartu su orkaitė.

Svarbu Įsitinkinkite, ar prietaiso dujų tiekimo slėgis atitinka rekomenduojamas vertes. Reguliuojama jungtis tvirtinama prie antgalio su sriegine G 1/2 col. mova. Užsukite dalis nenaudodami jėgos, sureguliuokite jungtį reikalinga kryptimi ir visas dalis priveržkite.

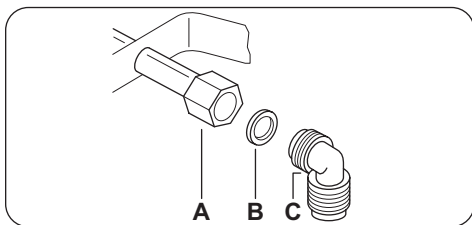

A) Veleno galas su veržle

B) Poveržlė

C) Alkūnė

Suskystintos dujos: naudokite guminį vamzdžio laikiklį. Būtinai uždėkite tarpiklį. Po to prijunkite dujų įvadą. Lankstus vamzdis paruoštas naudoti, kai:

- jis negali įkaisti daugiau negu patalpos temperatūra (daugiau negu 30 °C);
- jis nėra ilgesnis negu 1 500 mm;
- jame nėra susiaurėjimų;
- jo neveikia traukimo ar sukimo jėgos;
- jis nesiliečia su aštriais kraštais ir kampais;
- galima lengvai patikrinti jo būklę.

Lankstaus dujotiekio vamzdžio patikros metu reikia patikrinti:

- ar jo dviejuose galuose ir per visą jo ilgį nėra įtrūkimų, įpjovimų, apdegimo požymių;
- ar medžiaga nėra sukietėjusi, ar ji yra pakankamai lanksti;
- ar nesurūdijo sąvaržos;
- ar nesibaigė jo galiojimo terminas.

Jeigu pastebite vieną ar kelis tokius defektus, vamzdžio neremontuokite, o pakeiskite.

Svarbu Baigę įrengti patikrinkite, ar visų vamzdžio montavimo elementų izoliacija gera. Naudokite muilo ir vandens tirpalą, o **ne liespną!**

Purkštukų keitimas

1. Nuimkite indų statymo atramas.
2. Nuimkite degiklių karūnėles ir dangtelius.
3. Su 7 numerio veržliarakčiu nuimkite inektorius ir pakeiskite juos reikalingais pagal jūsų naudojamą dujų tipą (žr. lentelę skyriuje „Techninė informacija“).

3) tik Rusijos vartotojams

4. Surinkite detales, atlikdami tą pačią procedūrą atvirkštine tvarka.
5. Duomenų lentelę (pritvirtintą greta dujų tiekimo vamzdžio) pakeiskite nauja, kurioje būtų nurodytas naujų tiekiamų dujų tipas. Šią lentelę rasite su prietaisu pateikiamoje pakuotėje.

Jei tiekiamų dujų slėgį galima keisti ar jis skiriasi nuo reikalingo, turite sumontuoti atitinkamą slėgio reguliavimo įtaisą ant dujų tiekimo vamzdžio.

Mažiausio liepsnos lygio nustatymas

Norėdami nustatyti mažiausią degiklių lygį:

1. Uždekite degiklį.
2. Rankenėlę pasukite į mažiausios liepsnos padėtį.
3. Nuimkite valdymo rankenėlę.
4. Plonu atsuktuvu pareguliuokite pralaidos varžto padėtį.

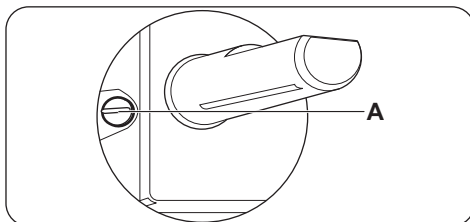

A) Pralaidos varžtas

- Jeigu keičiate 20 milibarų gamtines dujas G20 (arba 13 milibarų gamtines dujas G20³⁾) į suskystintąsias dujas, visiškai priveržkite pralaidos varžtą.
- Jeigu užuot naudojate suskystintąsias dujas, naudosite 20 milibarų gamtines dujas G20, pralaidos varžtą atsukite maždaug 1/4 sūkio.
- Jeigu užuot naudoję 20 milibarų gamtines dujas G20, naudosite 13 milibarų³⁾ gamtines dujas G20, pralaidos varžtą atsukite maždaug 1/4 sūkio.
- Jeigu užuot naudoję suskystintąsias dujas, naudosite 13 milibarų³⁾ gamtines dujas G20, pralaidos varžtą atsukite maždaug 1/2 sūkio.

- Jeigu užuot naudoję 13 milibarų³⁾ gamtines dujas G20, naudosite 20 milibarų gamtines dujas G20, pralaidos varžtą atsukite maždaug 1/4 sūkio.

! **Įspėjimas** Patikrinkite, ar liepsna neužgęsta, greitai pasukus rankenėlę iš didžiausios į mažiausią padėtį.

Elektros prijungimas

- Įsitinkite, kad nominali įtampa ir galia duomenų lentelėje atitinka vietos tiekiamos elektros įtampą ir galią.
- Prietaisas pristatomas su maitinimo kabeliu. Prie jo reikia prijungti tinkamą kištuką, pritaikytą galiai, nurodytai techninių duomenų lentelėje. Būtinai įkiškite kištuką į tinkamą lizdą.
- Visada naudokite taisyklingai įrengtą įžemintą elektros lizdą.
- Įsitinkite, kad įrengus prietaisą, elektros laido kištuką lengva pasiekti.
- Norėdami išjungti prietaisą, netraukite už elektros laido. Traukite paėmę už kištuko.
- Kyla gaisro rizika, kai prietaisas prijungtas prie ilginamojo laido, adapterio ar kelių lizdų įtaiso. Užtikrinkite, kad įžemintas prijungimas atitiktų standartus ir taisykles.
- Neleiskite maitinimo laidui įkaisti iki aukštesnės nei 90° C temperatūros.

Būtinai prijunkite mėlyną neutralų laidą prie gnybto su „N“ raide. Prijunkite rudą (arba juodą) fazės laidą prie gnybto su raide „L“. Fazės laidas visada turi būti prijungtas.

Maitinimo laido keitimas

Jeigu keičiate jungiamąjį kabelį, naudokite tik H05V2V2-F T90 arba ekvivalentiško tipo kabelį. Naujasis kabelis būtinai privalo atitikti maitinimo įtampą ir darbinę temperatūrą. Geltonas / žalias įžeminimo laidas privalo būti maždaug 2 cm ilgesnis už rudą (arba juodą) fazės laidą.

Įrengimas balduose

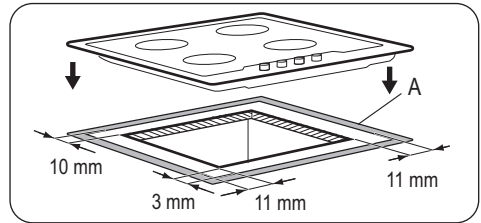
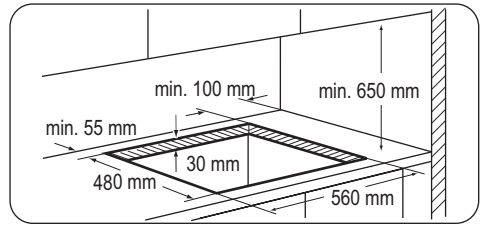

A) pateiktasis tarpiklis

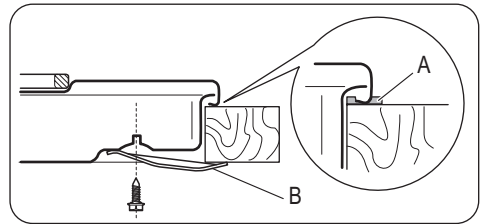

A) pateiktasis tarpiklis

B) pateiktieji laikikliai

! **Atsargiai** Prietaisą įrenkite tik ant lygaus paviršiaus stalviršio.

Įdėjimo galimybės

Virtuvės spintelė su durelėmis

Po viryklės esančią plokštę turi būti lengva nuimti ir lengva pasiekti viryklę, jeigu prireiktų techninės pagalbos.

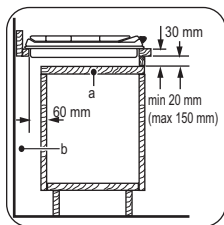

- a) Nuimama plokštė
b) Tarpas jungtims

Virtuvės spintelė su orkaitė

Saugumo sumetimais, kaitlentės angos matmenys turi atitikti nurodytus, o virtuvės spintelė

Techninė informacija

lėje turi būti įrengtos ventiliacijos angos, kad būtų užtikrintas nuolatinis oro tiekimas. Saugos sumetimais ir tam, kad orkaitę galima būtų lengvai atskirti, kaitlentės ir orkaitės elektros jungtys privalo būti įrengtos atskirai.

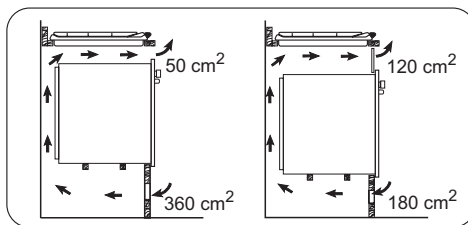

Viryklės matmenys

Plotis:	594 mm
Ilgis:	510 mm

Viryklės angos matmenys

Plotis:	560 mm
Ilgis:	480 mm

Šilumos įvestis

Spartusis degiklis	3.0 kW
Pusiau spartusis degiklis:	2.0 kW
Papildomas degiklis:	1.0 kW
BENDROJI GALIA:	G20 (2H) 20 mbar = 8.0 kW G30 / G31 (3B/P) 30 mbar = 567 g/h G20 (2H) 13 mbar = 8 kW tik Rusijai
Elektros maitinimas:	230 V ~ 50 Hz
Kategorija:	II2H3B/P
Dujų prijungimas:	G 1/2"
Dujų tiekimas:	G20 (2H) 20 mbar
Prietaiso klasė:	3

Pralaidos skersmenys

Degiklis	Ø pralaida 1/100 mm	Degiklis	Ø pralaida 1/100 mm
Pagalbinis	28	Spartusis	42
Pusiau spartusis	32		

Dujiniai degikliai

DEGIKLIS	[PRASTA GALIA kW	SUMAŽINTA GALIA kW	[PRASTA GALIA				
			GAMTINĖS DUJOS G20 (2H) 20 mbar		Suskystintosios dujos (Butanas / propanas) G30/G31 (3B/P) 30/30 mbar		
			įp. 1/100 mm	m ³ /h	įp. 1/100 mm	G30 g/h	G31 g/h
Pagalbinis	1.0	0.33	70	0.095	50	73	71
Pusiau spartusis	2.0	0.45	96	0.190	71	145	143
Spartusis	3.0 (gamtinės dujos) 2.8 (suskystintosios dujos)	0.75	119	0.286	86	204	200

Dujiniai degikliai G20 13 mbar – tik Rusijai

DEGIKLIS	[PRASTA GALIA kW	SUMAŽINTA GALIA kW	[PRASTA GALIA GAMTINĖS DUJOS G20 (2H) 13 mbar	
			įp. 100/mm	m ³ /h
Pagalbinis	0.9	0.33	80	0.095
Pusiau spartusis	1.4	0.45	105	0.148
Spartusis	1.9	0.75	120	0.201

Aplinkosauga

Šis ant produkto arba jo pakuotės esantis simbolis  nurodo, kad su šiuo produktu negalima elgtis kaip su buitinėmis šiukšlėmis. Jį reikia perduoti atitinkam surinkimo punktui, kad elektros ir elektronikos įranga būtų perdirbta. Tinkamai išmesdami šį produktą, jūs prisidėsite prie apsaugos nuo galimo neigiamo poveikio aplinkai ir žmonių sveikatai, kurį gali sukelti netinkamas šio produkto išmetimas. Dėl išsamesnės informacijos apie šio produkto išmetimą,

prašom kreiptis į savo miesto valdžios įstaigą, buitinių šiukšlių išmetimo tarnybą arba parduotuvę, kurioje pirkote šį produktą.

Pakavimo medžiagos

 Pakavimo medžiagos yra ekologiškos ir gali būti perdirbamos. Plastikinės dalys identifikuojamos žymėjimu: >PE<, >PS< ir pan. Išmeskite pakavimo medžiagas su visomis buitinėmis atliekomis į tam skirtus atliekų surinkimo konteinerius.

Содержание

Сведения по технике безопасности	38	Уход и очистка	44
Указания по безопасности	39	Поиск и устранение неисправностей	45
Описание изделия	42	Установка	46
Ежедневное использование	42	Технические данные	49
Полезные советы	43	Охрана окружающей среды	51

Право на изменения сохраняется.

Сведения по технике безопасности

Перед установкой и эксплуатацией прибора внимательно ознакомьтесь с приложенным руководством. Производитель не несет ответственность за травмы и повреждения, полученные/вызванные неправильной установкой и эксплуатацией. Позаботьтесь о том, чтобы данное руководство было у Вас под рукой на протяжении всего срока службы прибора.

Безопасность детей и лиц с ограниченными возможностями

⚠ ВНИМАНИЕ! Существует риск удушья, получения травм или стойких нарушений нетрудоспособности.

- Данный прибор может эксплуатироваться детьми старше 8 лет и лицами с ограниченными физическими, сенсорными или умственными способностями или с недостаточным опытом или знаниями только при условии нахождения под присмотром лица, отвечающего за их безопасность.
- Не позволяйте детям играть с прибором.
- Храните все упаковочные материалы вне досягаемости детей.
- Не подпускайте детей и домашних животных к прибору, когда он работает или остывает. Доступные для контакта части прибора сохраняют высокую температуру.
- Если прибор оснащен функцией «Защита от детей», рекомендуется включить эту функцию.

- Очистка и доступное пользователю техническое обслуживание не должно производиться детьми без присмотра.

Общие правила техники безопасности

- Прибор и его доступные для контакта части сильно нагреваются во время эксплуатации. Не прикасайтесь к нагревательным элементам.
- Не эксплуатируйте данный прибор с помощью внешнего таймера или отдельной системы дистанционного управления.
- Оставление на варочной панели продуктов, готовящихся на жире или масле, может представлять опасность и привести к пожару.
- Ни в коем случае не пытайтесь залить пламя водой; вместо этого выключите прибор и накройте пламя, например, крышкой или противопожарным одеялом.
- Не используйте варочные панели для хранения каких-либо предметов.
- Не используйте пароочистители для очистки прибора.
- Не следует класть на варочную поверхность металлические предметы, такие, как ножи, вилки, ложки и крышки, так как они могут нагреваться.

Указания по безопасности

Установка

 **ВНИМАНИЕ!** Установка прибора должна осуществляться только квалифицированным персоналом!

- Удалите всю упаковку.
- Не устанавливайте и не подключайте прибор, если он имеет повреждения.
- Следуйте приложенным к прибору инструкциям по его установке.
- Выдерживайте минимально допустимые зазоры между соседними приборами и предметами мебели.
- Прибор имеет большой вес: не забывайте о мерах предосторожности при его перемещении. Обязательно используйте защитные перчатки.
- Поверхности срезов столешницы необходимо покрыть герметиком во избежание их разбухания под воздействием влаги.
- Защитите днище прибора от пара и влаги.
- Не устанавливайте прибор возле дверей или под окнами. Это позволит избежать

падения с прибора кухонной посуды при открывании двери или окна.

- В случае установки прибора над выдвижными ящиками убедитесь, что между днищем прибора и верхним ящиком имеется достаточное для вентиляции пространство.
- Дно прибора сильно нагревается. Рекомендуется разместить под прибором пожаробезопасную разделительную прокладку для предотвращения доступа прибора к низу.

Подключение к электросети

 **ВНИМАНИЕ!** Существует риск пожара и поражения электрическим током.

- Все электрические подключения должны производиться квалифицированным электриком.
- Прибор должен быть заземлен.
- Перед выполнением каких-либо операций по чистке прибора или по уходу за ним его следует отключить от сети электропитания.
- Используйте соответствующий электро-сетевой кабель.
- Не допускайте спутывания электропроводов.
- При подключении прибора к розеткам, расположенным на близком от него расстоянии, убедитесь, что сетевой шнур или вилка (если это применимо к данному прибору) не касается горячего прибора или горячей посуды.
- Убедитесь в правильности установки прибора. Неплотно зафиксированный сетевой шнур или вилка (если это применимо к данному прибору), которая неплотно держится в розетке, может привести к перегреву контактов.
- Позаботьтесь об установке защиты от поражения электрическим током.
- Сетевой шнур не должен быть туго натянут.
- Следите за тем, чтобы не повредить вилку (если это применимо к данному

прибору) и сетевой кабель. Для замены сетевого кабеля обратитесь в сервисный центр или к электрику.

- Прибор должен быть подключен к электросети через устройство, позволяющее отсоединять от сети все контакты. Устройство для изоляции должно обеспечивать расстояние между разомкнутыми контактами не менее 3 мм.
- Следует использовать подходящие замыкающие устройства: предохранительные автоматические выключатели, плавкие предохранители (резьбовые плавкие предохранители следует выкручивать из гнезда), автоматы защиты от тока утечки и пускатели.

Подключение к газовой магистрали

- Все газовые подключения должны производиться квалифицированным специалистом.
- Убедитесь, что вокруг прибора имеется достаточная вентиляция.
- Данные о подводе газа приведены на табличке с техническими данными.
- Данный прибор не соединяется с вытяжным устройством, удаляющим продукты горения. Удостоверьтесь, что подключение прибора производится в соответствии с действующими правилами. Уделите особое внимание обеспечению надлежащей вентиляции.

Эксплуатация

 **ВНИМАНИЕ!** Существует риск травмы, ожога или поражения электрическим током.

- Используйте прибор в жилых помещениях.
- Не изменяйте параметры данного прибора.
- Не эксплуатируйте данный прибор с помощью внешнего таймера или отдельной системы дистанционного управления.
- Не оставляйте прибор без присмотра во время его работы.

- При использовании прибора не касайтесь его мокрыми руками. Не касайтесь прибора, если на него попала вода.
- Не кладите на конфорки столовые приборы или крышки кастрюль. Они могут сильно нагреться.
- После каждого использования выключайте конфорки.
- Не используйте прибор в качестве рабочей поверхности или подставки для каких-либо предметов.

 **ВНИМАНИЕ!** Существует опасность возгорания или взрыва.

- При нагреве жиры и масла могут выделять легковоспламеняющиеся пары. Не допускайте присутствия открытого пламени и нагретых предметов при использовании для приготовления жиров и масел.
- Образующиеся сильно нагретым маслом пары могут привести самопроизвольному возгоранию.
- Использованное масло может содержать остатки продуктов, что может привести к его возгоранию при более низких температурах по сравнению с маслом, которое используется в первый раз.
- Не кладите на прибор, рядом с ним или внутрь него легковоспламеняющиеся материалы или изделия, пропитанные легковоспламеняющимися веществами.
- Не пытайтесь погасить пламя водой. Отключите прибор и накройте пламя обычным или противопожарным одеялом.

 **ВНИМАНИЕ!** Существует риск повреждения прибора.

- Не ставьте на панель управления горячую кухонную посуду.
- Не позволяйте жидкости полностью выкипать из посуды.
- Не оставляйте горячую посуду остывать на металлической конфорке.
- Не включайте конфорки без кухонной посуды или с пустой кухонной посудой.

- Не кладите на прибор алюминиевую фольгу.
- Не допускайте попадания на варочную панель едких жидкостей, например, уксуса, лимонного сока или средств для удаления накипи. Это может привести к появлению матовых пятен.
- Обеспечьте достаточную вентиляцию помещения, в котором установлен прибор.
- Удостоверьтесь, что вентиляционные отверстия не закрыты.
- Пользуйтесь только устойчивой посудой подходящей формы. Диаметр дна посуды должен превышать размеры горелок. Существует опасность перегрева и повреждения стеклянной панели (если таковая имеется).
- Убедитесь, что пламя не гаснет при быстром повороте ручки из максимального в минимальное положение.
- Удостоверьтесь, что посуда размещена по центру зон нагрева и не выдается за края варочной панели.
- Используйте только принадлежности, поставляемые вместе с прибором.
- Не устанавливайте на горелку рассекатели пламени.

Уход и очистка

 **ВНИМАНИЕ!** Существует риск повреждения прибора.

- Во избежание повреждения покрытия варочной панели производите его регулярную очистку.
- Не используйте для очистки прибора подаваемую под давлением воду или пар.
- Не мойте горелки в посудомоечной машине.
- Протирайте прибор мягкой влажной тряпкой. Используйте только нейтральные моющие средства. Не используйте абразивные средства, царапающие губки, растворители или металлические предметы.

Утилизация

⚠ ВНИМАНИЕ! Существует опасность травмы или удушья.

- Для получения информации о том, как надлежит утилизировать данный прибор, обратитесь в местные муниципальные органы власти.

- Отключите прибор от электросети.
- Отрежьте и утилизируйте кабель электропитания.
- Расплющите наружные газовые трубы.

Описание изделия

Функциональные элементы варочной панели

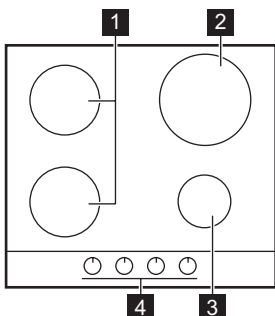

- 1** Горелка для ускоренного приготовления
- 2** Горелка повышенной мощности
- 3** Вспомогательная горелка
- 4** Ручки управления

Ручки управления

Символ	Описание
	отсутствует подача газа / положение ВЫКЛ

Символ	Описание
	положение розжига / максимальной подачи газа
	минимальная подача газа

Ежедневное использование

⚠ ВНИМАНИЕ! См. Главу «Сведения по технике безопасности».

Розжиг горелки

⚠ ВНИМАНИЕ! Будьте внимательны при использовании открытого огня на кухне. Изготовитель не несет ответственности в случае неправильного обращения с огнем

i Всегда зажигайте горелку перед тем, как ставить на нее посуду.

Включение горелки:

1. Поверните ручку управления против часовой стрелки в положение максимума () и нажмите на нее.
 2. Удерживайте ручку управления нажатой приблизительно 5 секунд; это необходимо, чтобы термopара нагрелась. В противном случае подача газа будет прекращена.
 3. Отрегулируйте пламя после того, как оно станет равномерным.
- i** Если после нескольких попыток зажечь горелку не удалось, проверьте правильность положения рассекателя и крышки горелки.

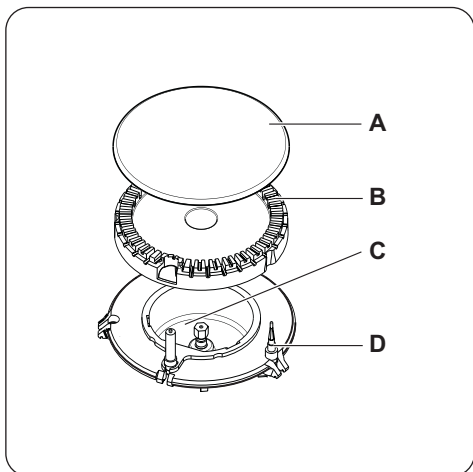

- A) Крышка горелки
- B) Рассекатель горелки
- C) Свеча зажигания
- D) Термопара

! **ВНИМАНИЕ!** Не держите ручку управления нажатой более 15 секунд. Если розжига горелки не происходит через 15 секунд, отпустите ручку управления, поверните ее в положение «Выкл» и попытайтесь снова разжечь горелку, подождав по меньшей мере 1 минуту.

Полезные советы

! **ВНИМАНИЕ!** См. Главу «Сведения по технике безопасности».

Экономия энергии

- По возможности всегда накрывайте посуду крышками.
- Как только жидкость начинает закипать, уменьшайте пламя горелки до самого низкого уровня, достаточного для кипения жидкости.

Используйте только ту посуду, диаметр которой соответствует размерам конфорок.

ВАЖНО! При отсутствии электропитания можно зажигать горелку без помощи электроподжига; для этого поднесите к горелке источник огня, нажмите соответствующую ручку и поверните ее против часовой стрелки в положение максимальной подачи газа.

i Если горелка случайно погаснет, установите соответствующую ручку управления в положение "Выкл" и попробуйте выполнить розжиг горелки снова как минимум через 1 минуту.

i Электророзжиг может срабатывать автоматически при подаче электропитания на прибор после установки или восстановления электроснабжения. Это - нормальное явление.

Выключение горелки

Чтобы потушить пламя, поверните ручку на символ ● .

! **ВНИМАНИЕ!** Всегда уменьшайте или гасите пламя перед тем, как снимать посуду с горелки.

Горелка	Диаметры посуды
Повышенной мощности	160 - 260 мм
Передняя горелка для ускоренного приготовления	120 - 180 мм
Задняя горелка для ускоренного приготовления	120 - 220 мм
Вспомогательная	80 - 160 мм

⚠ ВНИМАНИЕ! Позаботьтесь о том, чтобы днище сковородок и кастрюль не касалось бы ручек управления. При касании днищем посуды ручек управления пламя их нагревает.
Не ставьте одну кастрюлю или сковороду на две конфорки.

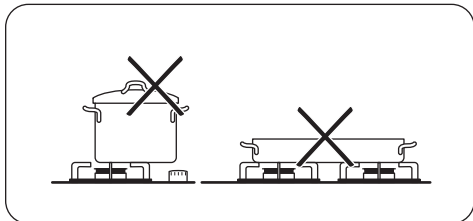

⚠ ВНИМАНИЕ! Убедитесь, что ручки кастрюли не выдаются за пределы передней кромки варочной панели. Следите, чтобы кастрюли были размещены по центру: таким образом

Уход и очистка

⚠ ВНИМАНИЕ! См. Главу «Сведения по технике безопасности».

⚠ ВНИМАНИЕ! Перед каждой очисткой выключайте прибор и давайте ему остыть. Перед проведением технического обслуживания или чисткой прибора отсоедините его от сети электропитания.

⚠ ВНИМАНИЕ! Чистка прибора струей пара или очистителем высокого давления запрещена из соображений безопасности.

⚠ ВНИМАНИЕ! Не используйте абразивные средства, металлические мочалки или средства на основе кислот. Это может привести к повреждению прибора.

i Царапины или темные пятна на поверхности не влияют на работу прибора.

достигается максимальная устойчивость и снижается расход газа.

Не ставьте на конфорки неустойчивую или деформированную посуду. Это может привести к разбрызгиванию ее содержимого и возникновению несчастного случая.

⚠ ВНИМАНИЕ! Не используйте рассекатель пламени.

Информация об акриламидах

ВАЖНО! Согласно самым последним научным исследованиям жарка пищевых продуктов (в частности, крахмалосодержащих) может представлять опасность для здоровья из-за образования акриламидов. Поэтому мы рекомендуем жарить продукты при минимально возможной температуре и не обжаривать их до образования корочки интенсивного коричневого цвета.

- Подставки для посуды снимаются, что позволяет легко проводить чистку варочной панели.
- Для очистки эмалированных элементов, крышки и рассекателя вымойте их водой с мылом и тщательно просушите перед установкой на место.
- Промойте элементы из нержавеющей стали водой, а затем вытрите их насухо мягкой тряпкой.
- Подставки для посуды **нельзя** мыть в посудомоечной машине. Необходимо мыть их **вручную**.
- При мойке подставок вручную будьте внимательны, когда их протираете, так как у них могут быть острые края. При необходимости удаляйте стойкие загрязнения с помощью чистящей пасты.
- Убедитесь в правильности установки подставок для посуды после очистки.
- Для того, чтобы горелки работали надлежащим образом, стержни подставок

для посуды должны располагаться в центре горелки.

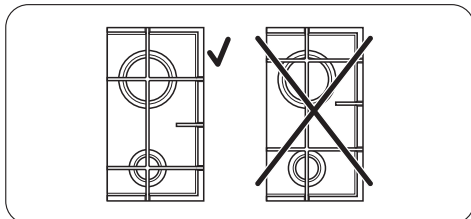

- Чтобы не повредить варочную панель, будьте внимательны при установке подставок для посуды.

После чистки вытрите прибор насухо мягкой тканью.

Удаление загрязнений:

1. – **Удалить немедленно:** расплавленную пластмассу, полиэтиленовую пленку и пищевые продукты, содержащие сахар.
 - **Выключите устройство и дайте ему остыть**, прежде, чем очищать от: известковых отложений, водяных разводов, пятен жира, блестящих обесцвеченных пятен. Используйте для очистки специальное средство, предназначенное для данной поверхности.

2. Чистить прибор следует влажной тканью с небольшим количеством моющего средства.
3. По окончании очистки **насухо вытрите прибор чистой тканью.**

Под воздействием высокой температуры нержавеющая сталь может потускнеть. Поэтому запрещается использовать для приготовления пищи глиняную или керамическую посуду, а также чугунные подставки.

Очистка свечи зажигания

Электрический розжиг выполняется с помощью керамической свечи зажигания и металлического электрода. Содержите эти детали в чистоте для предотвращения трудностей с розжигом, а также проверяйте, чтобы отверстия в рассекателе пламени горелки не были засорены.

Периодическое техобслуживание

Периодически обращайтесь в местный авторизованный сервисный центр для проверки состояния трубы подачи газа и редуктора, если таковым оборудована ваша варочная панель.

Поиск и устранение неисправностей

Неисправность	Возможная причина	Способ устранения
При розжиге газа отсутствует искра	<ul style="list-style-type: none">• Отсутствует электропитание	<ul style="list-style-type: none">• Убедитесь в том, что прибор подключен к электросети и электроэнергия подается.• Проверьте предохранитель. Если предохранитель срабатывает повторно, обратитесь к квалифицированному электрику.
	<ul style="list-style-type: none">• Крышка и рассекатель горелки установлены неровно	<ul style="list-style-type: none">• Убедитесь, что крышка и рассекатель горелки установлены правильно.
Пламя гаснет сразу после розжига	<ul style="list-style-type: none">• Термопара недостаточно нагрелась	<ul style="list-style-type: none">• После появления пламени удерживайте ручку нажатой около 5 секунд.

Неисправность	Возможная причина	Способ устранения
Газ неравномерно горит по окружности горелки	<ul style="list-style-type: none"> • Рассекатель горелки засорен остатками пищи 	<ul style="list-style-type: none"> • Убедитесь, что инжектор не засорен, а в рассекателе горелки нет остатков пищи.

В случае неисправности сначала попытайтесь самостоятельно найти решение проблемы. Если вам не удалось самостоятельно устранить неисправность, обращайтесь к продавцу или в местный авторизованный сервисный центр.

i Если прибор эксплуатировался неправильно или установка была выполнена не сертифицированным специалистом, посещение техника сервисного центра или поставщика может оказаться платным даже во время гарантийного срока.

Чтобы быстро получить надлежащую помощь, необходимо предоставить

следующие данные. Они приведены на табличке с техническими данными.

- Название модели
- Номер изделия (PNC)
- Серийный номер (S.N.)

Следует использовать только оригинальные запасные части. Их можно приобрести в сервисном центре и авторизованных магазинах запчастей.

Наклейки, вложенные в пакет с принадлежностями

Приклейте самоклеющиеся наклейки, как указано ниже:

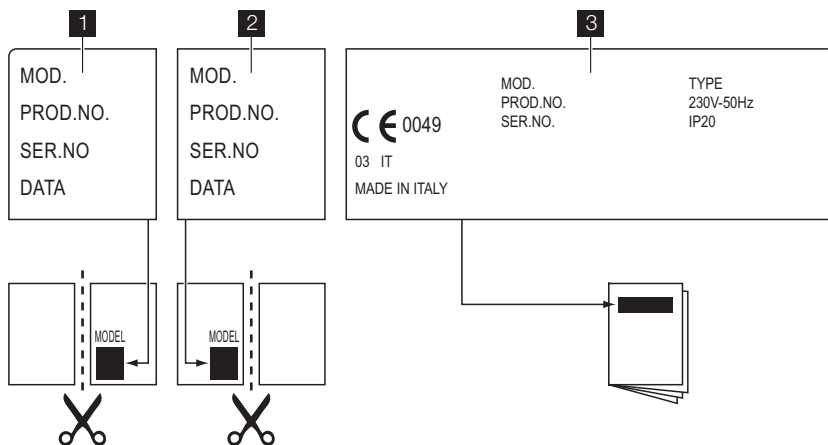

1 Приклеить на гарантийный талон и отправить

2 Приклеить на гарантийный талон и сохранить

3 Приклеить на инструкцию по эксплуатации

Установка

⚠ ВНИМАНИЕ! См. Главу «Сведения по технике безопасности».

⚠ ВНИМАНИЕ! Следующие указания по установке, подключению и техобслуживанию относятся к операциям, которые должны выполняться только

квалифицированными специалистами в соответствии с действующими стандартами и местными нормами.

Подключение к газовой магистрали

Используйте жесткие трубы или гибкий шланг из нержавеющей стали, соответствующий действующим нормам. При использовании гибких металлических шлангов следите за тем, чтобы они не касались подвижных частей и не передавливались. Принимайте такие же меры предосторожности при сборке варочной панели в одно целое с духовым шкафом.

ВАЖНО! Убедитесь, что давление подвода газа соответствует рекомендуемым величинам. Регулируемое колено крепится к трубе газовой магистрали с помощью гайки G 1/2 дюйма. Закрутите все детали, не затягивая их, поверните колено в нужном направлении и затяните все резьбовые соединения.

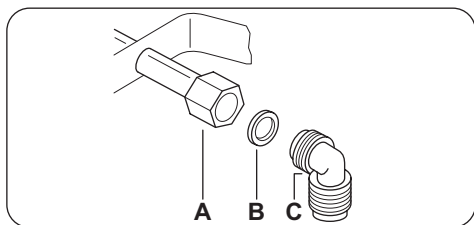

A) Вывод трубы с гайкой

B) Прокладка

C) Коленчатая труба

Сжиженный газ: используйте резиновый трубодержатель. Всегда устанавливайте прокладку. Затем приступите к подключению к линии подачи газа. Гибкая подводка может использоваться, только если:

- ее температура не будет превышать комнатную более, чем на 30°C;
- ее длина не превышает 1500 мм;
- она не имеет сужений;
- она не натянута и не перекручена;
- она не касается острых кромок или углов;

– ее можно легко осмотреть, чтобы проверить ее состояние.

Контроль сохранности гибкого шланга включает в себя следующую проверку:

- отсутствие трещин, порезов, следов горения, как на концах, так и по всей его длине;
 - материал шланга не стал жестким, а сохранил свою нормальную эластичность;
 - на хомутах крепления отсутствует ржавчина;
 - срок годности шланга не истек.
- В случае обнаружения одного или нескольких дефектов не ремонтируйте шланг, а замените его.

ВАЖНО! После завершения установки убедитесь, что трубные соединения абсолютно герметичны. Используйте для проверки мыльный раствор. **Запрещается использовать пламя!**

Замена инжекторов

1. Снимите подставки для посуды.
2. Снимите крышки и рассекатели пламени горелок.
3. С помощью торцевого ключа на 7 мм отвинтите инжекторы и замените их соответствующими типу используемого газа (см. таблицу в разделе «Технические данные»).
4. Установите все детали на место, выполнив вышеописанную процедуру в обратном порядке.
5. Замените табличку с техническими данными (размещенную вблизи трубы подвода газа) табличкой, соответствующей новому типу используемого газа. Эта табличка находится в пакете с принадлежностями, поставляемыми вместе с прибором.

Если давление подачи газа нестабильно или отличается от необходимого давления, на трубу подачи газа следует установить соответствующий редуктор.

Регулировка минимального уровня пламени

Для установки минимального уровня пламени выполните следующие действия:

1. Зажгите горелку.
2. Поверните ручку в положение, соответствующее минимальному пламени.
3. Снимите ручку управления.
4. Тонкой отверткой отрегулируйте положение винта обводного клапана.

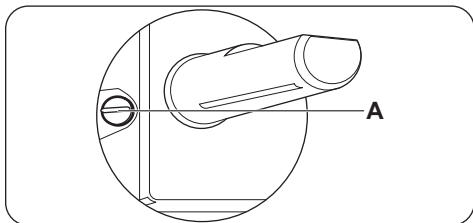

А) Винт обводного клапана

- При переходе с природного газа G20 20 мбар (или природного газа G20 13 мбар⁴⁾) на сжиженный газ закрутите винт обводного клапана до упора.
- При переходе с сжиженного на природный газ G20 давлением 20 мбар открутите винт обводного клапана приблизительно на 1/4 оборота.
- При переходе с природного газа G20 давлением 20 мбар на природный G20 газ давлением 13 мбар⁴⁾ открутите винт обводного клапана примерно на 1/4 оборота.
- При переходе с сжиженного на природный газ G20 давлением 13 мбар⁴⁾ открутите винт обводного клапана примерно на 1/2 оборота.
- При переходе с природного газа G20 давлением 13 мбар⁴⁾ на природный газ G20 давлением 20 мбар закрутите винт обводного клапана примерно на 1/4 оборота.

 **ВНИМАНИЕ!** Убедитесь, что пламя не гаснет при быстром повороте ручки из максимального в минимальное положение.

4) только для России

Подключение к электросети

- Проверьте, чтобы напряжение и тип электропитания, указанные на табличке с техническими характеристиками, соответствовали напряжению и типу электропитания в местной электросети.
- В комплект поставки прибора входит сетевая кабель. Его следует оборудовать вилкой, соответствующей нагрузке, указанной на табличке с техническими данными. Убедитесь, что вилка вставлена в нужную розетку.
- Включайте прибор только в установленную надлежащим образом электророзетку с защитным контактом.
- Убедитесь, что после установки имеется доступ к вилке.
- Для отключения прибора от электросети не тяните за кабель электропитания. Всегда беритесь за саму вилку.
- В случае подключения прибора через удлинитель, переходник или тройник - существует опасность возгорания. Позаботьтесь о том, чтобы подключение заземления соответствовало действующим нормам и правилам.
- На всем протяжении сетевого кабеля ни один из его участков не должен подвергаться нагреву более 90°C.

Убедитесь, что синий нейтральный провод подключен к клеммной колодке с буквой «N». Подключите коричневый (или черный) фазовый провод к контакту клеммной колодки с буквой «L». Фазовый провод всегда должен быть подключен.

Замена сетевого шнура

При замене сетевого шнура используйте только специальный кабель типа H05V2V2-F T90 или эквивалентный ему. Удостоверьтесь, что провод имеет сечение, допускающее его использование при данном напряжении и рабочей температуре. Желто-зеленый провод заземления должен быть примерно на 2 см длиннее коричневого (или черного) провода, идущего на фазу.

Встраивание

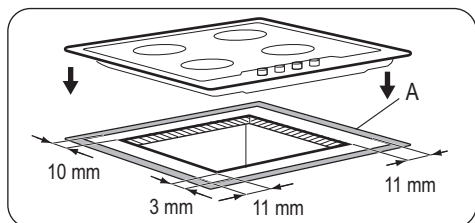
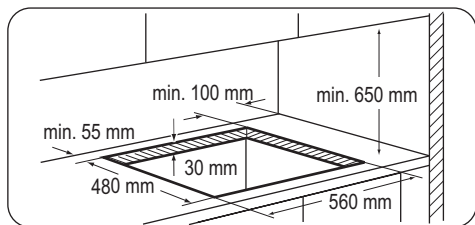

A) идущая в комплекте герметизирующая прокладка

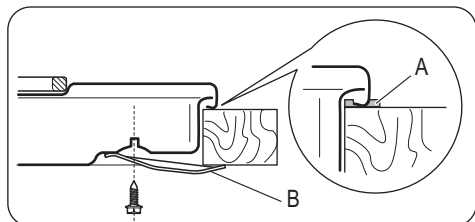

A) идущая в комплекте герметизирующая прокладка

B) идущие в комплекте крепежные скобы

⚠ ПРЕДУПРЕЖДЕНИЕ! Варочную панель следует встраивать только в столешницу с ровной поверхностью.

Возможности встраивания

Кухонный шкаф с дверцей

Панель, установленная под варочной панелью, должна легко сниматься для обеспечения

Технические данные

Размеры варочной панели

Ширина: 594 мм

печения доступа к узлам, нуждающимся в техническом обслуживании.

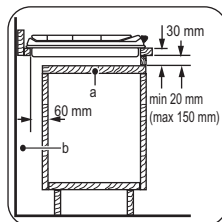

a) Съёмная панель

b) Пространство для подключения проводов

Кухонный шкаф с духовым шкафом

Размеры ниши под варочную панель должны соответствовать указанным, в кухонном шкафу должны быть предусмотрены вентиляционные отверстия для постоянного притока воздуха. Из соображений безопасности, а также для упрощения процедуры извлечения духового шкафа из шкафа, электрические соединения для варочной панели и духового шкафа должны быть выполнены отдельно.

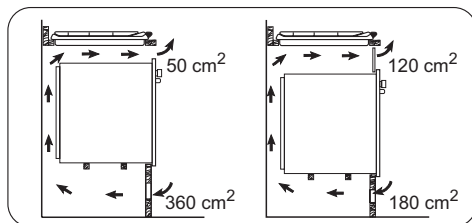

Длина: 510 мм

Размеры выреза для варочной поверхности

Длина:	480 мм
--------	--------

Ширина:	560 мм
---------	--------

Тепловая мощность

Горелка повышенной мощности	3.0 кВт
Горелка для ускоренного приготовления:	2.0 кВт
Вспомогательная горелка:	1.0 кВт
ОБЩАЯ МОЩНОСТЬ:	G20 (2H) 20 мбар = 8.0 кВт G30/G31 (3B/P) 30 мбар = 567 г/час G20 (2H) 13 мбар = 8 кВт, только для России
Электропитание:	230 В ~ 50 Гц
Категория:	II2H3B/P
Подключение к газовой магистрали:	G 1/2"
Подвод газа:	G20 (2H) 20 мбар
Класс прибора:	3

Диаметры обводных клапанов

Горелка	Диаметр обводного клапана в 1/100 мм	Горелка	Диаметр обводного клапана в 1/100 мм
Вспомогательная	28	Повышенной мощности	42
Ускоренного приготовления	32		

Газовые горелки

ГОРЕЛКА	ОБЫЧНАЯ МОЩНОСТЬ кВт	ПОНИЖЕННАЯ МОЩНОСТЬ кВт	ОБЫЧНАЯ МОЩНОСТЬ				
			ПРИРОДНЫЙ ГАЗ G20 (2H) 20 мбар		Сжиженный газ (Бутан/Пропан) G30/G31 (3B/P) 30/30 мбар		
			инж. 1/100 мм	м³/час	инж. 1/100 мм	G30 г/час	G31 г/час
Вспомогательная	1.0	0.33	70	0.095	50	73	71
Ускоренного приготовления	2.0	0.45	96	0.190	71	145	143

ГОРЕЛКА	ОБЫЧНАЯ МОЩНОСТЬ кВт	ПОНИЖЕННАЯ МОЩНОСТЬ кВт	ОБЫЧНАЯ МОЩНОСТЬ				
			ПРИРОДНЫЙ ГАЗ G20 (2H) 20 мбар		Сжиженный газ (Бутан/Пропан) G30/G31 (3В/Р) 30/30 мбар		
			инж. 1/100 мм	м³/час	инж. 1/100 мм	G30 г/час	G31 г/час
Повышенной мощности	3.0 (природный газ) 2.8 (сжиженный газ)	0.75	119	0.286	86	204	200

Газовые горелки G20 13 мбар - только для России

ГОРЕЛКА	ОБЫЧНАЯ МОЩНОСТЬ кВт	ПОНИЖЕННАЯ МОЩНОСТЬ кВт	ОБЫЧНАЯ МОЩНОСТЬ ПРИРОДНЫЙ ГАЗ G20 (2H) 13 мбар	
			инж. 100/мм	м³/час
Вспомогательная	0.9	0.33	80	0.095
Ускоренного приготовления	1.4	0.45	105	0.148
Повышенной мощности	1.9	0.75	120	0.201

Охрана окружающей среды

Символ  на изделии или на его упаковке указывает, что оно не подлежит утилизации в качестве бытовых отходов. Вместо этого его следует сдать в соответствующий пункт приема электронного и электрооборудования для последующей утилизации. Соблюдая правила утилизации изделия, Вы можете предотвратить причинение окружающей среде и здоровью людей потенциального ущерба, который возможен в противном случае, вследствие неподобающего обращения с подобными отходами. За более подробной информацией об утилизации этого

изделия просьба обращаться к местным властям, в службу по вывозу и утилизации отходов или в магазин, в котором Вы приобрели изделие.

Упаковочные материалы

 Упаковка изготовлена из экологических материалов и может быть повторно переработана. На пластмассовых деталях указан материал, из которого они изготовлены: >PE< (полиэтилен), >PS< (полистирол) и т.п. Упаковочные материалы следует выбрасывать как бытовые отходы в соответствующие контейнеры местных служб по утилизации отходов.



ME10

Дата производства данного изделия указана в серийном номере (serial number), где первая цифра номера соответствует последней цифре года производства, вторая и третья цифры номера – порядковому номеру недели. Например, серийный номер 11012345 означает, что изделие произведено на десятой неделе 2011 года.

Зміст

Інформація з техніки безпеки _____	53	Догляд та чистка _____	59
Інструкції з техніки безпеки _____	54	Усунення проблем _____	60
Опис виробу _____	57	Установка _____	61
Щоденне користування _____	57	Технічна інформація _____	64
Корисні поради _____	58	Охорона довкілля _____	66

Може змінитися без оповіщення.

Інформація з техніки безпеки

Перед установкою та експлуатацією приладу слід уважно прочитати інструкцію користувача. Виробник не несе відповідальності за пошкодження, що виникли через неправильне встановлення або експлуатацію. Інструкції з користування приладом слід зберігати з метою користування в майбутньому.

Безпека дітей і вразливих осіб

⚠ Попередження! Існує ризик задушення, ушкоджень чи втрати працездатності.

- Цей прилад можуть використовувати діти віком від 8 років та особи з обмеженими фізичними, сенсорними чи розумовими здібностями або недостатнім досвідом і знаннями, якщо такі особи перебувають під наглядом відповідальної за їх безпеку людини.
- Не дозволяйте дітям гратися з приладом.
- Пакувальні матеріали слід тримати в недоступному для дітей місці.
- Не допускайте дітей та домашніх тварин до приладу під час його роботи чи охолодження. Доступні частини гарячі.
- Якщо прилад оснащено захистом від доступу дітей, рекомендується його увімкнути.
- Не можна доручати чищення або технічне обслуговування дітям без відповідного нагляду.

Загальні правила безпеки

- Прилад і його доступні поверхні нагріваються під час використання. Не торкайтеся до нагрівальних елементів.
- Не використовуйте для керування приладом зовнішній таймер або окрему систему дистанційного керування.
- Залишений без нагляду процес готування на варильній поверхні з використанням жиру чи олії може спричинити пожежу.
- Не намагайтеся загасити вогонь водою. Натомість вимкніть прилад і накрийте чимось вогонь, наприклад кришкою або протипожежним покривалом.
- Не зберігайте речі на варильних поверхнях.
- Не використовуйте парочистувач для чищення приладу.
- Металеві предмети (наприклад, ножі, виделки, ложки та кришки) не можна класти на варильну поверхню, оскільки вони можуть нагрітися.

Інструкції з техніки безпеки

Установка

 **Попередження!** Цей пристрій повинен встановлювати лише кваліфікований фахівець.

- Повністю зніміть упаковку.
- Не встановлюйте й не використовуйте пошкоджений прилад.
- Дотримуйтесь інструкцій зі встановлення, що постачаються із приладом.
- Дотримуйтеся вимог щодо мінімальної відстані до інших приладів чи предметів.
- Прилад важкий, тому будьте обережні, пересуваючи його. Обов'язково одягайте захисні рукавички.
- Захистіть зрізи за допомогою ущільнювального матеріалу, щоб запобігти проникненню вологи, яка викликає набухання.

- Захистіть дно приладу від пари та вологи.
- Не встановлюйте прилад біля дверей або під вікном. Це допоможе запобігти падінню гарячого посуду з приладу під час відчинення дверей чи вікна.
- У разі встановлення приладу над шухлядами переконайтесь у наявності достатнього простору для циркуляції повітря між дном приладу та верхньою шухлядою.
- Дно приладу може нагріватися. Рекомендується встановити розділювальну вогнетривку панель під приладом, щоб захистити доступ до дна.

Підключення до електромережі

 **Попередження!** Існує ризик займання чи ураження електричним струмом.

- Всі роботи з підключення до електричної мережі мають виконуватися кваліфікованим електриком.
- Прилад повинен бути заземленим.
- Перш ніж виконувати будь-які операції, переконайтеся, що прилад від'єднаний від електромережі.
- Користуйтеся належним мережевим електрокабелем.
- Стежте за тим, щоб проводи живлення не заплутувалися.
- Переконайтеся, що кабель живлення або штепсель (якщо є) не торкаються гарячого приладу або посуду під час підключення приладу до розташованої поруч розетки.
- Переконайтеся у правильному встановленні приладу. Незакріплений або неправильно розташований кабель живлення або штепсель (якщо є) можуть призвести до значного нагрівання роз'ємів.
- Переконайтеся, що встановлено захист від ураження електричним струмом.
- Зменште розтягування кабелю.
- Під час встановлення приладу пильнуйте, щоб не пошкодити кабель живлення і штепсель (якщо є). Для заміни пошкодженого кабелю слід звернутися у сервісний центр або до електрика.
- Електричне підключення повинно передбачати наявність ізолюючого пристрою для повного відключення від електромережі. Зазор між контактами ізолюючого пристрою має становити не менше 3 мм.
- Використовуйте лише належні ізолюючі пристрої, а саме: лінійні роз'єднувачі, запобіжники (гвинтові запобіжники слід викрутити з патрона), реле захисту від замикання на землю і контактори.

Газове підключення

- Усі роботи з підключення до газової мережі мають виконуватися кваліфікованим спеціалістом.
- Подбайте про те, щоб повітря могло вільно циркулювати навколо приладу.

- Інформацію стосовно подачі газу див. на таблиці з технічними даними.
- Цей прилад не підключений до пристрою для виведення продуктів згорання. Підключіть прилад, керуючись діючими правилами встановлення. Дотримуйтеся вимог щодо належної вентиляції.

Користування

 **Попередження!** Існує небезпека травмування, опіків та ураження електричним струмом.

- Цей прилад призначений для домашнього використання.
- Не змінюйте технічні характеристики приладу.
- Не використовуйте для керування приладом зовнішній таймер або окрему систему дистанційного керування.
- Не залишайте прилад без нагляду під час його експлуатації.
- Під час роботи з приладом руки не повинні бути мокрими або вологими. Не користуйтеся приладом, якщо він контактує з водою.
- Не кладіть столові прибори або кришки каструль на зони нагрівання. Вони стають гарячими.
- Після кожного використання вимикайте зони нагрівання.
- Не використовуйте прилад як робочу поверхню або для зберігання речей.

 **Попередження!** Існує небезпека вибуху або пожежі.

- При нагріванні жирів та олії можуть вивільнитися горючі пари. При готуванні з використанням жирів та олії тримайте їх осторонь відкритого вогню або гарячих об'єктів.
- Пари, які виділяє дуже гаряча олія, можуть спричинити спонтанне загорання.
- Вживана олія, що містить залишки їжі, може спричинити пожежу при нижчій температурі, ніж олія, яка використовується вперше.

- Не кладіть займисті речовини чи предмети, змочені в займистих речовинах, усередину приладу, поряд з ним або на нього.
- Не намагайтеся загасити полум'я водою. Відключіть прилад и накрийте полум'я кришкою або протипожежною ковдрою.

 **Попередження!** Існує ризик пошкодження приладу.

- Не ставте гарячий посуд на панель керування.
- Не допускайте, щоб із посуду випаровувалася вся рідина.
- Не допускайте, щоб посуд охолоджувався на конфорці.
- Не включайте зони нагрівання, якщо на них немає посуду або посуд порожній.
- Не кладіть фольгу на прилад.
- Уникайте контакту кислих рідин, таких як оцет, лимонний сік або речовини для видалення накипу, з варильною поверхнею. Це призводить до утворення матових плям.
- Забезпечте добру вентиляцію у приміщенні, де встановлюється прилад.
- Переконайтеся, що вентиляційні отвори не заблоковані.
- Використовуйте тільки стійкий посуд правильної форми; діаметр посуду має бути більшим, ніж діаметр конфорки. Існує ризик перегріву і розколу скляної поверхні (за наявності).
- Переконайтеся, що полум'я не згасає, якщо швидко повернути ручку з максимального положення в мінімальне.
- Пильнуйте, щоб посуд розташовувався по центру кілець і не виступав за краї варильної поверхні.

- Користуйтеся лише приладам, що по-стачається із приладом.
- Не встановлюйте розсіювач полум'я на конфорку.

Догляд та чистка

 **Попередження!** Існує ризик пошкодження приладу.

- Регулярно очищуйте прилад, щоб запобігти погіршенню матеріалу поверхні.
- Не використовуйте воду з пульверизатора або пар для чищення приладу.
- Не слід мити конфорки в посудомийній машині.
- Протріть прилад вологою м'якою ганчіркою. Застосовуйте лише нейтральні миючі засоби. Не застосовуйте абразивні засоби, абразивні серветки, розчинники або металеві предмети.

Утилізація

 **Попередження!** Існує небезпека травмування або задушення.

- Щоб отримати інформацію про належну утилізацію приладу, слід звернутися до органів муніципальної влади.
- Відключіть прилад від електромережі.
- Відріжте кабель живлення і викиньте його.
- Сплющте зовнішні газові труби.

Цей продукт по змісту небезпечних речовин відповідає вимогам Технічного регламенту обмеження використання деяких небезпечних речовин в електричному та електронному обладнанні (постанова Кабінету Міністрів України №1057 від 3 грудня 2008р.)

Опис виробу

Оснащення варильної поверхні

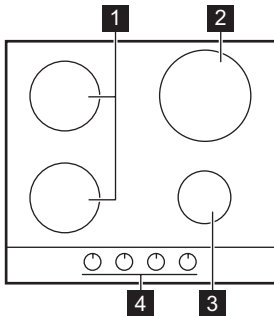

- 1 Конфорка середньої швидкості
- 2 Швидка конфорка
- 3 Допоміжна конфорка
- 4 Ручки керування

Ручки керування

Символ	Опис
	газ не подається / вимкнено

Символ	Опис
	положення розпалювання / максимальна подача газу
	мінімальна подача газу

Щоденне користування

⚠ Попередження! Див. розділи з інформацією щодо техніки безпеки.

Запалювання конфорки

⚠ Попередження! Будьте дуже обережні при використанні відкритого вогню в кухні. Виробник не несе відповідальності у випадку неправильного поводження з вогнем.

i Завжди запалюйте конфорку перед тим, як ставити на неї каструлю.

Щоб запалити конфорку, виконайте наступні дії.

1. Поверніть ручку керування проти годинникової стрілки у максимальне положення () і натисніть її.
2. Тримайте ручку приблизно 5 секунд, щоб термopара нагрілась. У іншому випадку подача газу припиниться.

3. Коли встановиться рівномірне полум'я, відрегулюйте його рівень.

i Якщо після декількох спроб конфорка не загоряється, переконайтеся, що корона і кришка знаходяться у правильному положенні.

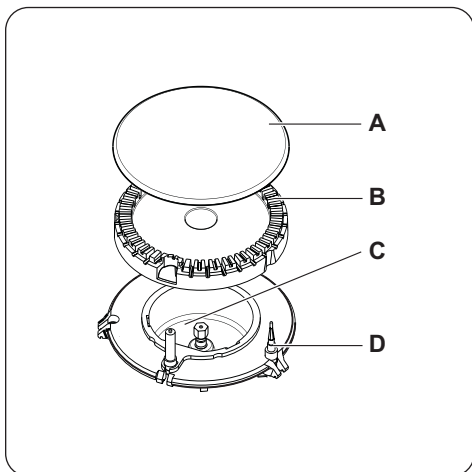

- A) Кришка конфорки
- B) Розсікач конфорки
- C) Свічка запалювання
- D) Термопара

⚠ Попередження! Не тримайте ручку керування натиснутою довше 15 секунд.

Якщо конфорка не загорається через 15 секунд, відпустіть ручку керування, поверніть її в положення «вимкнено» та

Корисні поради

⚠ Попередження! Див. розділи з інформацією щодо техніки безпеки.

Економія електроенергії

- По можливості завжди накривайте кастрюлі кришкою.
- Коли рідина починає кипіти, прикручуйте газ, щоб вона кипіла на повільному вогні.

Користуйтеся посудом, діаметр дна якого відповідає розмірам конфорок.

Конфорка	Діаметр посуду
Швидко	160 - 260 мм

спробуйте знову запалити конфорку мінімум через 1 хвилину.

Важливо! За відсутності електроживлення розпалювання конфорки можна здійснити без електричного пристрою; у цьому випадку піднесіть до пальника полум'я, натисніть на відповідну ручку і поверніть її проти годинникової стрілки у положення «максимум».

i Якщо пальник випадково згасне, поверніть ручку в положення "вимк." і спробуйте підпалити пальник знову через 1 хвилину.

i Генератор іскри може спрацювати автоматично, коли ви увімкнете подачу електроенергії після встановлення або після того, як відновиться електропостачання після перебоїв. Це нормально.

Вимикання пальника

Щоб загасити пальник, поверніть ручку на символ ● .

⚠ Попередження! Перед тим як зняти посуд з конфорки, зменшіть полум'я або вимкніть конфорку.

Конфорка	Діаметр посуду
Передня конфорка середньої швидкості	120 - 180 мм
Задня конфорка середньої швидкості	120 - 220 мм
Допоміжна конфорка	80 - 160 мм

⚠ Попередження! Каструлі не повинні загороджувати зону керування. Полум'я буде нагрівати зону керування. Не ставте одну каструлю одночасно на дві конфорки.

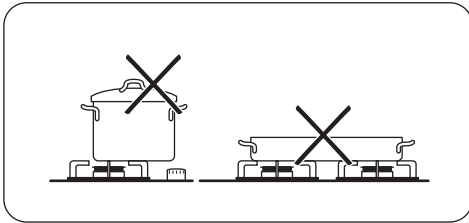

⚠ Попередження! Пильнуйте, щоб ручки посуду не виступали за передній край варильної поверхні. Для забезпечення максимальної стійкості і

зменшення споживання газу посуд має стояти по центру конфорок.

Щоб уникнути травм чи проливання вмісту посуду, не ставте на конфорки нестійкий або деформований посуд.

⚠ Попередження! Не рекомендується використовувати розсіювач полум'я.

Інформація про акриламід

Важливо! Згідно з останніми науковими даними, якщо ви сильно смажите страву (особливо, якщо вона містить крохмаль), акриламід можуть зашкодити вашому здоров'ю. Тому рекомендуємо готувати при найнижчих температурах і не підрум'янювати страви надто сильно.

Догляд та чистка

⚠ Попередження! Див. розділи з інформацією щодо техніки безпеки.

⚠ Попередження! Перш ніж мити духову шафу, вимкніть її і дайте охолонути. Перш ніж виконувати будь-які дії з технічного обслуговування або чищення, необхідно відключити плиту від джерела живлення.

⚠ Попередження! З міркувань безпеки забороняється чистити прилад струменем пари або водою під високим тиском.

⚠ Попередження! Не слід використовувати абразивні миючі засоби, сталеву вату або кислоти. Це може пошкодити прилад.

i Подряпини або темні плями на поверхні не впливають на роботу приладу.

• Підставки для посуду знімаються для зручного миття варильної поверхні.

- Щоб очистити емальовані деталі, кришку та корону, помийте їх теплою мильною водою та ретельно висушіть перед встановленням.
- Деталі з нержавіючої сталі промийте водою, а потім насухо витріть м'якою ганчіркою.
- Підставки під посуд **не можна** мити в посудомийній машині. Їх необхідно мити **вручну**.
- Будьте обережні під час витирання вимитих вручну підставок для посуду, оскільки в процесі нанесення емалі іноді залишаються гострі краї. Якщо потрібно, видаляйте стійкі плями за допомогою пастиподібного засобу для чищення.
- Правильно встановіть підставки для посуду після чищення.
- Щоб конфорка працювала правильно, відгалуження підставки для посуду мають знаходитися в центрі конфорки.

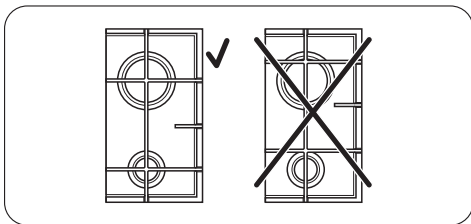

- **Будьте дуже обережні, замінюючи підставки для посуду, щоб запобігти пошкодженню варильної поверхні.**

Після чищення насухо протріть прилад м'якою тканиною.

Видалення забруднень:

1. – **Негайно видаляйте:** пластмасу, полімерну плівку, що розплавилася, залишки страв, що містять цукор.
 - **Вимкніть прилад і дайте йому охолонути**, перш ніж видаляти: вапняні та водяні розводи, бризки жиру та плями з металевим відблиском. Використовуйте спеціальний засіб для чищення, що може використовуватись для даної варильної поверхні.

2. Чистіть прилад вологою ганчіркою з невеликою кількістю миючого засобу.
3. Після очищення **протріть прилад насухо чистою ганчіркою.**

Предмети з нержавіючої сталі тьмяніють при сильному нагріванні. Не слід готувати у кам'яному, глиняному або чавунному посуді. Не користуйтеся алюмінієвою фольгою, щоб не пошкодити варильну поверхню.

Чищення свічки запалювання

Чищення свічки запалювання можливе завдяки тому, що вона зроблена з керамічного матеріалу і металевого електрода. Ці елементи слід регулярно та ретельно очищувати. Крім того, потрібно перевіряти, чи не засмітилися отвори розсікачів конфорки.

Періодичне технічне обслуговування

Періодично звертайтеся до свого місцевого центру технічного обслуговування з проханням перевірити подачу газу та роботу пристрою для регулювання тиску, якщо він встановлений.

Усунення проблем

Проблема	Можлива причина	Спосіб усунення
Під час запалювання газу відсутня іскра	<ul style="list-style-type: none"> • Не подається електроживлення 	<ul style="list-style-type: none"> • Перевірте, чи прилад підключено до електромережі та увімкнено. • Перевірте запобіжник. Якщо запобіжник спрацював декілька раз, викличте кваліфікованого електрика.
	<ul style="list-style-type: none"> • Кришка та розсікач конфорки розміщені нерівно 	<ul style="list-style-type: none"> • Перевірте, щоб кришка та розсікач конфорки були встановлені правильно.
Полум'я згасає одразу після запалювання	<ul style="list-style-type: none"> • Термопара достатньо не нагрівається 	<ul style="list-style-type: none"> • Після запалювання утримуйте ручку натиснутою приблизно 5 секунд.
Полум'я горить не по всьому колу конфорки	<ul style="list-style-type: none"> • Розсікач конфорки забитий залишками їжі 	<ul style="list-style-type: none"> • Перевірте, чи не заблокована форсунка і чи не потрапили залишки їжі до розсікача конфорки.

Якщо виникла несправність, спочатку спробуйте вирішити проблему самостійно. Якщо ви не можете усунути проблему, зверніться до закладу, де ви придбали прилад, або до центру технічного обслуговування.

i У разі неправильного користування приладом або його встановлення не вповноваженим спеціалістом візит фахівця центру післяпродажного обслуговування або продавця може бути платним навіть у гарантійний період.

Ця інформація необхідна, щоб можна було швидко і правильно вам допомог-

ти. Вона наведена на таблиці з технічними даними.

- Опис моделі
- Номер виробу (PNC)
- Серійний номер (S.N.)

Використовуйте лише оригінальні запасні частини. Їх можна придбати у сервісному центрі та в авторизованих магазинах за частин.

Наклейки, що постачаються разом із приладом (містяться у пакунку з приладам)

Відповідно до нижченаведених інструкцій приліпите клейкі наклейки.

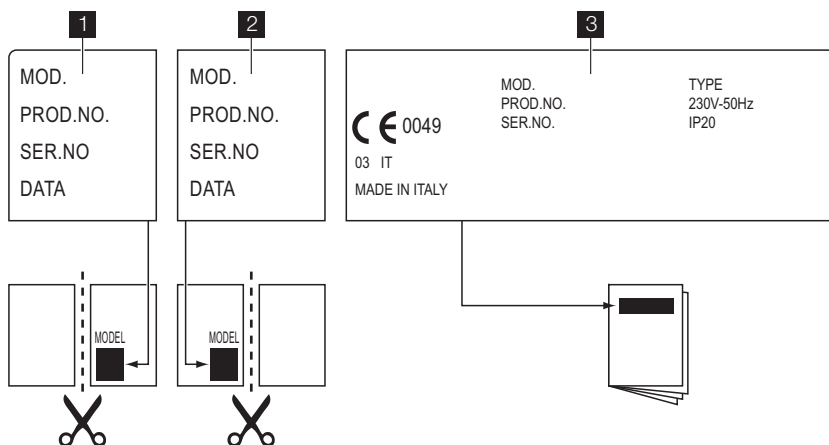

1 Приліпите на гарантійний талон та відішліть цю частину

2 Приліпите на гарантійний талон та збережіть цю частину

3 Приліпите на інструкцію з експлуатації

Установка

! **Попередження!** Див. розділи з інформацією щодо техніки безпеки.

! **Попередження!** Наведені нижче інструкції щодо встановлення, підключення й технічного обслуговування плити повинен виконувати кваліфікований фахівець згідно зі стандартами і місцевими вимогами.

Підключення газу

Застосовуйте нерухоме з'єднання або гнучкий шланг із іржостійкої сталі згідно з чинними нормативними вимогами. При використанні гнучкого металевого шланга стежте, щоб він не контактував з рухомими деталями і не був здавлений. Також будьте обережні, встановлюючи варильну поверхню разом із духовою шафою.

Важливо! Переконайтеся, що тиск газу відповідає рекомендованим показникам. Регульоване з'єднання кріпиться до труби газової магістралі за допомогою гайки G 1/2". Прикрутіть деталі, не докладаючи надмірних зусиль, відрегулюйте у потрібному напрямку і затягніть з'єднання.

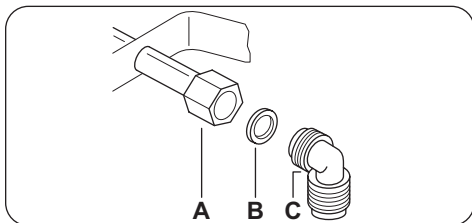

A) Кінець трубки з гайкою

B) Шайба

C) Кутовий штуцер

Скrapлений газ: використовуйте тримач для гумового шланга. Завжди встановлюйте прокладку. Після цього підключаєте газ. Гнучкий шланг придатний до використання, якщо:

- він не нагрівається вище кімнатної температури, тобто вище 30°C;
- його довжина не перевищує 1500 мм;
- на ньому відсутні дроселі;
- він не піддається натягуванню чи скручуванню;
- він не торкається гострих країв чи кутів;
- можна легко здійснювати огляд його стану.

Перевіряючи стан гнучкого шлангу, переконайтеся у тому, що:

- на обох кінцях шлангу і по всій його довжині відсутні тріщини, порізи та ознаки горіння;
- матеріал не затвердів і зберігає еластичність;
- затискачі не вкрилися іржею;
- термін придатності не скінчився.

За наявності хоча б одного дефекту не ремонтуйте, а замініть шланг.

Важливо! Після встановлення переконайтеся у надійності ущільнення

з'єднувальних елементів. Для такої перевірки використовуйте мильний розчин, а **не вогонь!**

Заміна інжекторів

1. Зніміть підставки для посуду.
2. Зніміть із конфорок кришки та корони.
3. За допомогою торцевого ключа 7 зніміть форсунки й замініть їх на ті, які відповідають типу газу, що використовується (див. таблицю в розділі «Технічна інформація»).
4. Складіть усі деталі, виконавши процедуру у зворотному порядку.
5. Замініть табличку з технічними даними (біля газової труби) на табличку з параметрами газу того типу, що буде подаватися. Цю табличку можна знайти в упаковці, що входить до комплекту приладу.

Якщо тиск газу, що подається, коливається чи відрізняється від потрібного тиску, на трубі подачі газу слід встановити відповідний регулятор тиску у відповідності з чинними нормами.

Настройка мінімального рівня

Для регулювання мінімального рівня полум'я виконайте нижченаведені дії.

1. Запаліть конфорку.
2. Поверніть ручку в положення мінімального полум'я.
3. Зніміть ручку.
4. Тонкою викруткою відрегулюйте положення гвинта обвідного клапана.

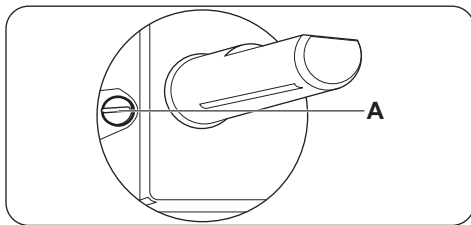

A) Гвинт обвідного клапана

- ІПри переході з природного газу G20 20 мбар (або природного газу G20 13 мбар

- 5) змінюється на скраплений газ, повністю затягніть гвинт обвідного клапана.
- При переході зі скрапленого газу на природний газ G20 20 мбар відкрутіть гвинт обвідного клапана приблизно на 1/4 оберту.
 - У разі заміни з природного газу G20 20 мбар на природний газ G20 13 мбар 5) відкрутіть гвинт обвідного клапана приблизно на 1/4 оберту.
 - При переході зі скрапленого газу на природний газ G20 13 мбар 5) відкрутіть гвинт обвідного клапана приблизно на 1/2 оберту.
 - При переході з природного газу G20 13 мбар 5) на природний газ G20 20 мбар закрутіть гвинт обвідного клапана приблизно на 1/4 оберту.

⚠ Попередження! Переконайтеся, що полум'я не згасає, якщо швидко повернути ручку з максимального положення в мінімальне.

Підключення до електромережі

- Переконайтеся, що номінальна напруга і тип електроенергії на табличці з технічними даними відповідають параметрам електромережі у вашій оселі.
- Прилад оснащено електричним кабелем. На ньому має бути встановлена відповідна вилка, розрахована на навантаження, зазначене на табличці з технічними даними. Вилка має вставлятися у пристосовану розетку.
- Завжди користуйтеся правильно встановленою протиударною розеткою.
- Переконайтеся, що після установки є вільний доступ до розетки електроживлення.
- Не тягніть за кабель живлення при відключенні приладу від мережі. Вимкнення з розетки завжди здійснюйте, витягаючи за штепсельну вилку.
- Забороняється підключати прилад за допомогою подовжувача, адаптера чи па-

ралельного підключення (існує ризик виникнення пожежі). Упевніться у тому, що заземлення відповідає стандартам і діючим нормам.

- Кабель живлення не повинен нагріватися до температури, вищої за 90°C.
- Підключіть синій нейтральний кабель до виводу клемної колодки, позначеного буквою «N». Підключіть коричневий (або чорний) фазовий кабель до виводу клемної колодки, позначеного буквою «L». Фазовий кабель має бути завжди підключений.

Заміна електричного кабелю

Для заміни мережевого кабелю користуйтеся лише кабелем типу H05V2V2-F T90 або еквівалентним. Переконайтеся, що перетин кабелю може застосовуватися до передбаченої напруги і робочої температури. Жовтий/зелений провід заземлення повинен бути приблизно на 2 см довшим, ніж коричневий (або чорний) провід фази.

Вбудовування в кухонні меблі

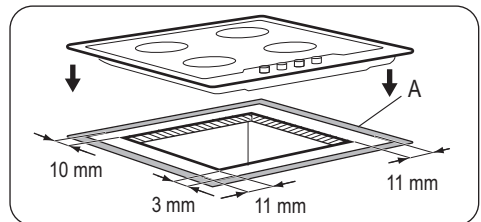
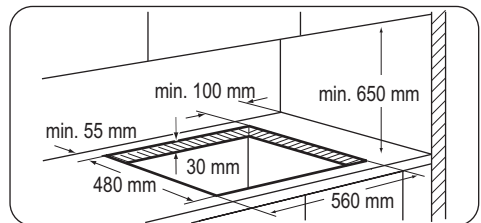

A) ущільнювач, що постачається

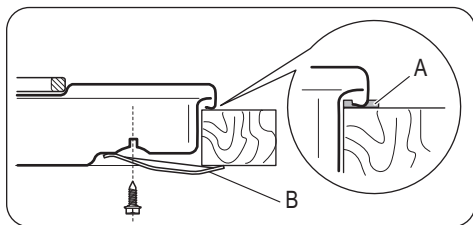

А) ущільнювач, що постачається

В) скоби, що постачаються

Варіанти вбудовування

Кухонна секція з дверцятами

Панель, яка встановлюється під варильною поверхню, повинна легко зніматися для забезпечення доступу у випадку проведення ремонтних робіт.

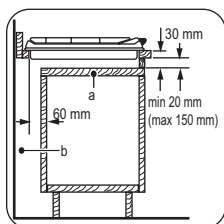

а) Знімна панель

Технічна інформація

Розміри варильної поверхні

Ширина:	594 мм
Довжина:	510 мм

Габарити ніші варильної поверхні

Теплова потужність

Швидка конфорка	3.0 кВт
Конфорка середньої швидкості:	2.0 кВт
Допоміжна конфорка:	1.0 кВт

б) Місце, що може використовуватися для підключення

Кухонна секція з духовкою

Розміри ніші під варильну поверхню мають відповідати зазначеним, а кухня повинна бути оснащена вентиляційними отворами для безперервного надходження повітря. З міркувань безпеки, а також для полегшення від'єднання духової шафи від гарнітуру варильну поверхню і духову шафу слід підключати до джерела електроенергії окремо.

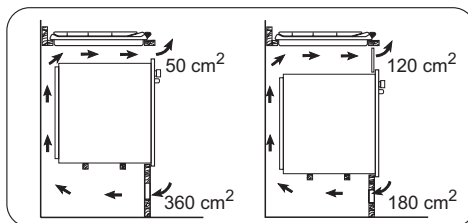

Ширина:	560 мм
Довжина:	480 мм

ЗАГАЛЬНА ПОТУЖНІСТЬ:	G20 (2H) 20 мбар = 8.0 кВт G30/G31 (3B/P) 30 мбар = 567 г/год G20 (2H) 13 мбар = 8 кВт лише для Росії
Електроживлення:	230 В змінного струму/50 Гц
Категорія	II2H3B/P
Підведення газу:	G 1/2"
Подача газу:	G20 (2H) 20 мбар
Клас приладу:	3

Діаметри обвідних клапанів

Конфорка	Ø обвідного клапану в 1/100 мм	Конфорка	Ø обвідного клапану в 1/100 мм
Допоміжна конфорка	28	Швидко	42
Конфорка середньої швидкості	32		

Газові конфорки

КОНФОРКА	ЗВИЧАЙНА ПОТУЖНІСТЬ кВт	ЗНИЖЕНА ПОТУЖНІСТЬ кВт	ЗВИЧАЙНА ПОТУЖНІСТЬ				
			ПРИРОДНИЙ ГАЗ G20 (2H) 20 мбар		скраплений газ (Бутан/пропан) G30/G31 (3B/P) 30/30 мбар		
			форс. 1/100 мм	м³/год	форс. 1/100 мм	G30 г/год	G31 г/год
Допоміжна конфорка	1.0	0.33	70	0.095	50	73	71
Конфорка середньої швидкості	2.0	0.45	96	0.190	71	145	143
Швидко конфорка	3.0 (природний газ) 2.8 (скраплений газ)	0.75	119	0.286	86	204	200

Газові конфорки G20 13 мбар — лише для Росії

КОНФОРКА	ЗВИЧАЙНА ПОТУЖНІСТЬ кВт	ЗНИЖЕНА ПОТУЖНІСТЬ кВт	ЗВИЧАЙНА ПОТУЖНІСТЬ ПРИРОДНИЙ ГАЗ G20 (2H) 13 мбар	
			форс. 100/мм	м³/год
Допоміжна конфорка	0.9	0.33	80	0.095

КОНФОРКА	ЗВИЧАЙНА ПОТУЖНІСТЬ	ЗНИЖЕНА ПОТУЖНІСТЬ	ЗВИЧАЙНА ПОТУЖНІСТЬ ПРИРОДНИЙ ГАЗ G20 (2H) 13 мбар	
	кВт	кВт	форс. 100/мм	м³/год
Конфорка середньої швидкості	1.4	0.45	105	0.148
Швидка конфорка	1.9	0.75	120	0.201

Охорона довкілля

Цей  символ на виробі або на його упаковці позначає, що з ним не можна поводитися, як із побутовим сміттям. Замість цього його необхідно повернути до відповідного пункту збору для переробки електричного та електронного обладнання. Забезпечуючи належну переробку цього виробу, Ви допомагаєте попередити потенційні негативні наслідки для навколишнього середовища та здоров'я людини, які могли би виникнути за умов неналежного позбавлення від цього виробу. Щоб отримати детальнішу

інформацію стосовно переробки цього виробу, зверніться до свого місцевого офісу, Вашої служби утилізації або до магазину, де Ви придбали цей виріб.

Пакувальний матеріал

 Пакувальні матеріали є безпечними для довкілля та придатні для переробки. На пластмасових компонентах нанесено маркування: >PE<, >PS< тощо. Викидайте пакувальні матеріали у відповідні контейнери для утилізації на переробному підприємстві.



www.zanussi.com/shop



397228601-D-352012