



**ИНСТРУКЦИЯ ПО
ЭКСПЛУАТАЦИИ**

LED ТЕЛЕВИЗОР

20R575T

СОДЕРЖАНИЕ

ВВЕДЕНИЕ	2
РАСПОЛОЖЕНИЕ ОРГАНОВ УПРАВЛЕНИЯ	4
ПОДКЛЮЧЕНИЕ ИСТОЧНИКОВ СИГНАЛА К ТЕЛЕВИЗОРУ	8
ОСНОВНЫЕ ОПЕРАЦИИ	9
ЭКСПЛУАТАЦИЯ ТВ И НАСТРОЙКА СИСТЕМЫ	10
Меню изображения	11
Меню SOUND	12
ПРИЛОЖЕНИЯ	14
ПРЕДПОЧТЕНИЯ	18
НАСТРОИТЬ	20
Как зарегистрировать пользователя	26
Как пользователь Time shift	29
ЭКСПЛУАТАЦИЯ МЕДИА	32
Фото	32
Кино	33
Музыка	33
Настроить	34
ИСПРАВЛЕНИЕ ПРОБЛЕМ	35
ТЕХНИЧЕСКИЕ ХАРАКТЕРИСТИКИ	38

УВАЖАЕМЫЙ ПОКУПАТЕЛЬ!

Благодарим Вас за выбор продукции, выпускаемой под торговой маркой HARPER

Мы рады предложить Вам изделия, разработанные и изготовленные в соответствии с высокими требованиями к качеству, функциональности и дизайну. Мы уверены, что Вы будете довольны приобретением изделия от нашей фирмы.

Внимательно изучите данное руководство по эксплуатации. Перед началом эксплуатации телевизора все положения данного руководства должны быть прочитаны и поняты. Позаботьтесь о сохранности настоящего Руководства, используйте его в качестве справочного материала при дальнейшем использовании прибора.

ИНСТРУКЦИЯ ПО МЕРАМ БЕЗОПАСНОСТИ



Символ Опасности

Напоминание пользователю о высоком напряжении.



Символ Предупреждения

Напоминание пользователю о проведении всех действий в соответствии с инструкциями.

ВНИМАНИЕ:

ВО ИЗБЕЖАНИЕ ПОВРЕЖДЕНИЯ, ВОЗГОРАНИЯ УСТРОЙСТВА ИЛИ ПОРАЖЕНИЯ ЭЛЕКТРИЧЕСКИМ ТОКОМ НЕ ДОПУСКАЙТЕ ПОПАДАНИЯ УСТРОЙСТВА ПОД ДОЖДЬ ИЛИ ЭКСПЛУАТАЦИЮ ЕГО В УСЛОВИЯХ ПОВЫШЕННОЙ ВЛАЖНОСТИ.

ПРЕДУПРЕЖДЕНИЯ:

- Перед использованием устройства внимательно ознакомьтесь с настоящим руководством. Сохраните его для использования в будущем.
- Никогда самостоятельно не вскрывайте устройство, это может стать причиной поражения электрическим током, привести к выходу устройства из строя и аннулирует гарантийные обязательства производителя. Для ремонта и технического обслуживания обращайтесь только к квалифицированным специалистам.
- Для электропитания устройства используйте электросеть с надлежащими характеристиками.
- Подключайте устройство только к предназначенным для этого аудиовидеокомпонентам и предназначенными для этого соединительными кабелями.
- Не подвергайте устройство воздействию прямых солнечных лучей, низких и высоких температур, повышенной влажности. Избегайте резких перепадов температуры и влажности. При перемещении устройства из прохладного помещения в теплое и наоборот распакуйте устройство перед началом эксплуатации и подождите 1-2 часа, не включая его.
- Не устанавливайте на устройство посторонние предметы. Оберегайте устройство от ударов, падений, вибрации и иных механических воздействий. Помните - экран устройства хрупок и может быть поврежден даже незначительным усилием.
- Не закрывайте вентиляционные отверстия на задней панели устройства и не устанавливайте его в местах, где нормальное охлаждение устройства во время работы невозможно.
- Не используйте при чистке устройства абразивные материалы и органические соединения (алкоголь, бензин и т. д.). Для чистки корпуса устройства допускается использование небольшого количества нейтрального моющего средства, для чистки экрана используйте сухую мягкую ткань или специальные салфетки, предназначенные для LCD-мониторов.
- Отключайте устройство от сети электропитания и от кабеля телевизионной антенны, если не собираетесь пользоваться им длительное время.

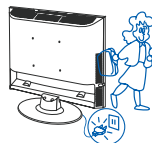
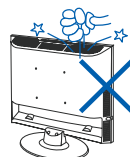
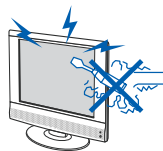

Не оставляйте работающее изделие без присмотра.

ВВЕДЕНИЕ

- Для подключения устройства к сети электропитания используйте только исправные розетки и удлинители.
- Просмотр телепередач рекомендуется проводить при положении регулятора громкости телевизора не более $1/2$ от максимального уровня. Длительное прослушивание на более высоком уровне громкости может привести к ухудшению слуха.

Все иллюстрации, приведенные в данной инструкции, являются схематическими изображениями объектов и могут отличаться от их реального внешнего вида.

КОМПЛЕКТАЦИЯ

1. Телевизор;
2. Пульт ДУ;
3. Батарейки, тип ААА;
4. Руководство пользователя, гарантийный талон;
5. Винты 4шт;
6. Опорные подставки 2шт.

РАСПОЛОЖЕНИЕ ОРГАНОВ УПРАВЛЕНИЯ

ПЕРЕДНЯЯ И БОКОВАЯ ПАНЕЛИ

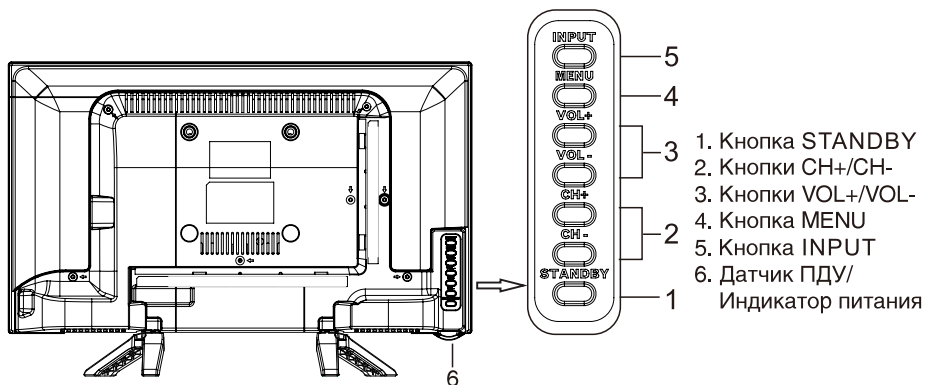

ЗАДНЯЯ ПАНЕЛЬ

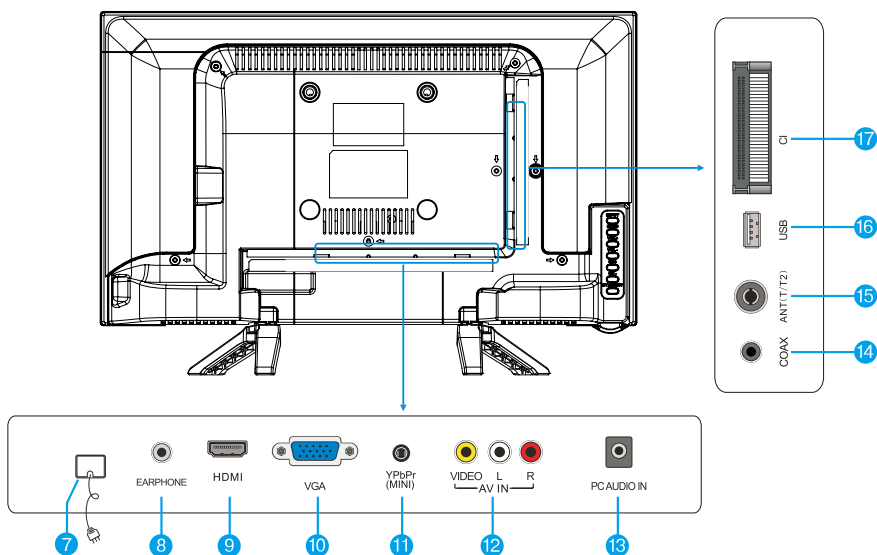

- | | |
|---|------------------------------------|
| 7. Кабель питания | 13. Линейный аудиовход (PC) |
| 8. Выход на наушники | 14. SPDIF |
| 9. HDMI | 15. Разъем для подключения антенны |
| 10. Вывод видео VGA | 16. USB порт |
| 11. Компонентный видеовход | 17. CI+ слот |
| 12. вход комбинированный видео/аудио AVin | |

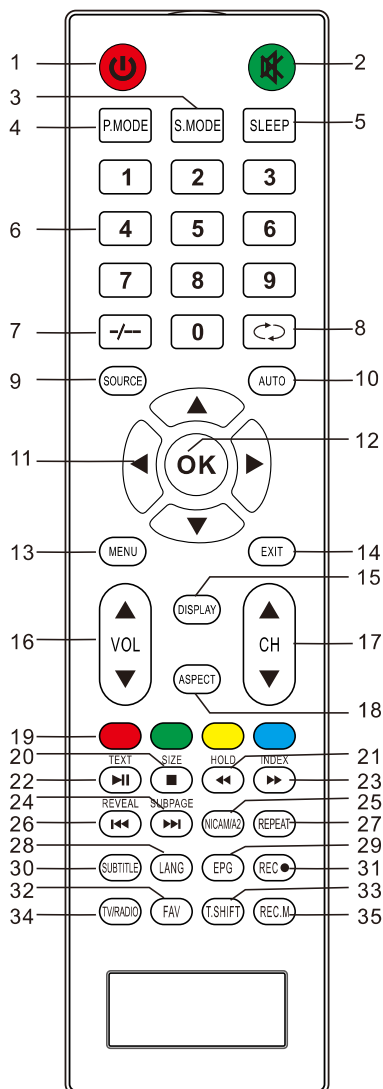

Определение кнопок на пульте

дистанционного управления:

- 1.** : Питание, включение или отключение телевизора.
- 2.** : Отключение или включение звука.
- 3.** **S.MODE**: Выбор предустановленных настроек звука.
- 4.** **P.MODE**: Выбор предустановленных настроек изображения.
- 5.** **SLEEP (СОН)**: нажмите, чтобы установить таймер сна. По истечении заданного периода телевизор переходит в режим ожидания.
- 6.** **НОМЕРНЫЕ КНОПКИ**: прямой выбор канала или ввод пароля.
- 7.** **+/-**: Нажмите эту кнопку, чтобы ввести номер программы, например 123.
- 8.** : Возврат к последней просмотренной программе.
- 9.** **ИСТОЧНИК**: нажмите для выбора источника сигнала.
- 10.** **AUTO**: Расположение компьютер (PC) вход через VGA связи в телевизор сзади.
- 11.** : выбор направления.
- 12.** **OK(ENTER)**: выберите или подтвердите пункт меню.
LIST(СПИСОК КАНАЛОВ): нажмите для вызова списка каналов. Снова нажмите для выхода из него.
- 13.** **MENU**: нажмите, чтобы отобразить / скрыть на экране меню или выйти из некоторых операций.
- 14.** **EXIT**: выйти из текущего режима.
- 15.** **ИНФОРМАЦИЯ**: отображение на экране сведений о текущей программе.
- 16.** **VOL+/VOL-**: нажмите для регулировки уровня громкости.
- 17.** **CH+/CH-**: нажмите для выбора каналов в порядке возрастания или убывания.
- 18.** **ASPECT**: настройте отображаемые пропорции.
- 19.** **ЦВЕТНЫЕ КНОПКИ**: Красная/зеленая/желтая/синяя навигационная кнопка.
- 20.** **SIZE**: изменение размера телетекста в режиме отображения.
: Остановите (в режиме воспроизведения носителя).
- 21.** **HOLD**: Нажмите для включения / выключения стоп –кадра в режиме «телетекст» (функция недоступна в режиме «USB»)
- 22.** **REVEAL**: перемотка назад (в режиме воспроизведения носителя)
- 23.** **INDEX**: перемотка вперед (в режиме воспроизведения носителя)
- 24.** **SUBPAGE**: перемотка назад (в режиме воспроизведения носителя)
- 25.** **REPEAT**: повтор (в режиме воспроизведения носителя)
- 26.** **NICAM2**: перемотка назад (в режиме воспроизведения носителя)
- 27.** **REPEAT**: повтор (в режиме воспроизведения носителя)
- 28.** **SUBTITLE**: перемотка назад (в режиме воспроизведения носителя)
- 29.** **LANG**: перемотка назад (в режиме воспроизведения носителя)
- 30.** **EPG**: перемотка назад (в режиме воспроизведения носителя)
- 31.** **REC**: перемотка назад (в режиме воспроизведения носителя)
- 32.** **TV/RADIO**: перемотка назад (в режиме воспроизведения носителя)
- 33.** **FAV**: перемотка назад (в режиме воспроизведения носителя)
- 34.** **T.SHIFT**: перемотка назад (в режиме воспроизведения носителя)
- 35.** **REC.M**: перемотка назад (в режиме воспроизведения носителя)

ПУЛЬТ ДИСТАНЦИОННОГО УПРАВЛЕНИЯ

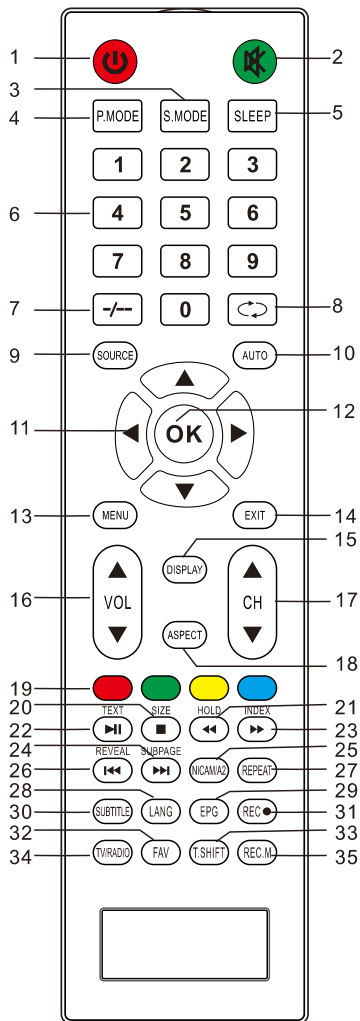

22. **TEXT:** войдите в телетекст, нажмите еще раз, чтобы перейти в режим MIX, нажмите эту кнопку снова для выхода.
▶II: воспроизведение / пауза (в режиме просмотра носителя).
23. **INDEX:** Перейти на классификационную страницу.
▶▶ : перемотка вперед (в режиме воспроизведения носителя)
24. **SUBPAGE:** Нажмите для включения / выключения режима отображения подстраницы телетекста (если подстраница доступна)
▶▶: Воспроизведение последующего трека (в режиме «USB»)
25. **NICAM/A2:** Кнопка может использоваться для переключения между NICAM DUAL I / NICAM DUAL II / DUAL I + II/MONO и переключения языка аудио в режиме DTV.
26. **REVEAL:** Отобразить скрытую информацию на некоторых страницах телетекста.
◀◀: предыдущая запись (в режиме воспроизведения носителя)
27. **REPEAT:** Повтор воспроизводить мультимедийные документ.
28. **LANG:** Нажмите для отображения списка аудио языков ((функция доступна в цифровом источнике сигнала)
29. **EPG:** электронный программный гид, в режиме DTV.
30. **СУБТИТРЫ:** войдите в меню субтитров.
31. ●: нажмите кнопку ● для начала
32. **FAV:** нажмите для отображения ваших любимых каналов в режиме DTV. (Вы должны установить ваши любимые каналы в меню Program Edit (Правка).
33. **T.SHIFT:** Нажмите для просмотра цифрового телевидения со сдвигом во времени.
34. **TV/RADIO:** нажмите для смены радио и программы (в режиме DTV) Программы DTV, когда есть радио.
35. **REC.M:** нажмите для входа в список воспроизведения (в режиме PVR).

ПРИМЕЧАНИЕ:

- ※ Кнопки, не упомянутые здесь, не используются.
- ※ Все рисунки в данном руководстве приведены для примера, фактическое изделие может отличаться от приведенного на иллюстрации.

РАСПОЛОЖЕНИЕ ОРГАНОВ УПРАВЛЕНИЯ

УСТАНОВКА БАТАРЕЙ В ПУЛЬТ ДИСТАНЦИОННОГО УПРАВЛЕНИЯ

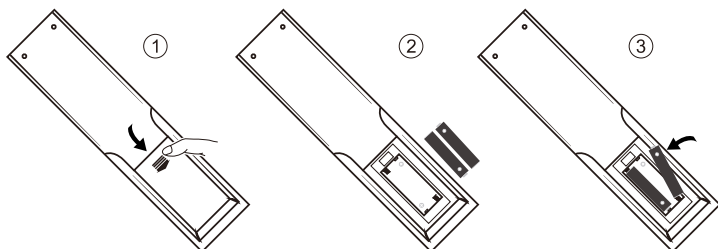

1. Відкрийте кришку на пульті дистанційного керування.

2. Встановіть батарейки, дотримуючись полярності.

3. Закрийте кришку.

ПРИМЕНЕНИЕ ПУЛЬТА ДИСТАНЦИОННОГО УПРАВЛЕНИЯ

При применении пульта дистанционного управления убедитесь, что угол отклонения пульта от воображаемого перпендикуляра к датчику инфракрасных лучей на передней панели не превышает 30 градусов и расстояние до устройства не превышает 5 метров.

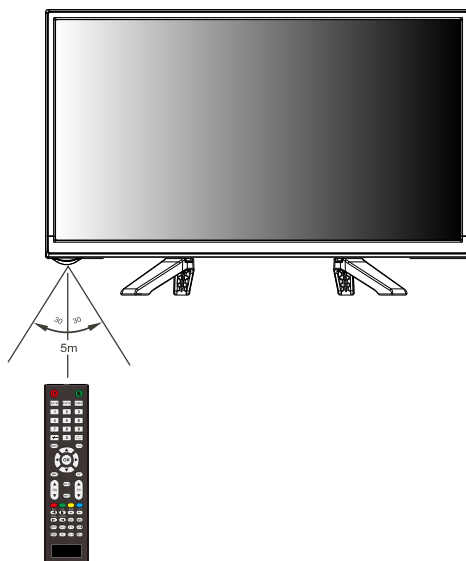

Предостережения:

- Избегайте попадания прямых солнечных лучей на датчик инфракрасных лучей на передней панели устройства.
- Своевременно заменяйте батарейки в пульте дистанционного управления.
- Не роняйте пульт дистанционного управления и старайтесь оберегать его от воздействия влаги.

ПОДКЛЮЧЕНИЕ ИСТОЧНИКОВ СИГНАЛА К ТЕЛЕВИЗОРУ

ВНИМАНИЕ!

Перед подключением убедитесь, что все компоненты выключены.

Внимательно прочитайте инструкцию по подключению. В случае необходимости воспользуйтесь иллюстрациями.

Не подсоединяйте сетевой шнур телевизора к розетке до завершения всех подключений.

Подключение модуля условного доступа CI+

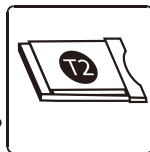
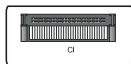

Подключение эфирной антенны или кабельного телевидения

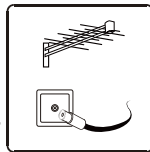

Подключение источников через VGA порт (компьютер, ноутбук и т.д.)



Подключение источников через HDMI порт

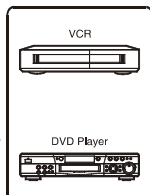

Подключение источников через AV разъемы (композитное видео, стерео звук)



Подключение источников через YPbPr/YCbCr разъемы (компонентное видео, стерео звук)

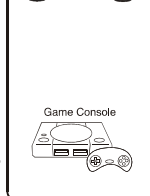

Подключение к USB порту (флешки и внешние USB HDD)

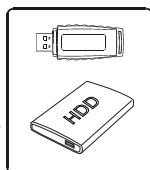

ОСНОВНЫЕ ОПЕРАЦИИ

ВКЛЮЧЕНИЕ/ВЫКЛЮЧЕНИЕ

Нажмите кнопку **STANDBY**, чтобы включить телевизор.

Если на телевизоре нет какого-либо изображения, пожалуйста, проверьте все соединения.

Нажмите кнопку **STANDBY** еще раз, чтобы выключить телевизор.

РЕГУЛИРОВКА ГРОМКОСТИ

1. Нажмите клавишу **VOL-** для уменьшения громкости.
2. Нажмите клавишу **VOL+** для увеличения громкости.

ВНИМАНИЕ! Просмотр телепередач рекомендуется проводить при положении регулятора громкости телевизора не более 1/2 от максимального уровня. Длительное прослушивание на более высоком уровне громкости может привести к ухудшению слуха.

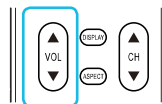

ВРЕМЕННОЕ ОТКЛЮЧЕНИЕ ЗВУКА

1. Нажмите клавишу **MUTE** для временного отключения звука.
2. Нажмите вновь клавишу **MUTE** или **VOL +/VOL -** для включения звука.



ПЕРЕКЛЮЧЕНИЕ КАНАЛОВ

Для переключения каналов необходимо:

1. Нажать кнопки **CH+/CH-** на пульте ДУ или кнопки **CH ▲ ▼** на телевизоре.
2. Нажать номер канала 0-9.
 - Для выбора канала из одной цифры нажмите 1-9 для прямого включения.
 - Для выбора канала из двух цифр нажмите кнопку **-/-**. На экране появится "--". Кнопками 0-9 введите двузначный номер канала.

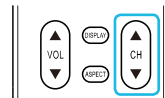

НАЧАЛЬНЫЕ НАСТРОЙКИ

При первом включении телевизора на экране появится меню, позволяющее выполнить первоначальные настройки, выбрать язык меню, страну и произвести автоматический поиск каналов.

Шаг 1

Язык меню

Выберите язык с помощью кнопок **◀▶** и нажмите кнопку **"OK"** для подтверждения выбора.

Шаг 2

Страна

Выберите страну в которой Вы находитесь с помощью кнопок **◀▶** и нажмите кнопку **"OK"** для подтверждения выбора.

Шаг 3

Тип ТВ сигнала

Выберите тип ТВ сигнала (антенна (наземный эфир) или кабель), который вы подаете на антенное гнездо телевизора с помощью кнопок **◀▶** и нажмите кнопку **"OK"** для подтверждения выбора.

ОСНОВНЫЕ ОПЕРАЦИИ

Шаг 4

Язык субтитров

Выберите язык с помощью кнопок ◀▶ и нажмите кнопку “OK” для подтверждения выбора.

Шаг 5

Тип вещания (режим настройки)

Выберите тип вещания (ATV, DTV или ATV+DTV) с помощью кнопок ◀▶ и нажмите кнопку “OK” для подтверждения выбора.

Для старта сканирования нажмите кнопку ▼ и “OK”

ЭКСПЛУАТАЦИЯ ТВ И НАСТРОЙКА СИСТЕМЫ

ВЫБОР ИСТОЧНИКА ВХОДА



Нажмите кнопку SOURCE, чтобы отобразить список входных источников;
Нажмите кнопку ▲ / ▼, чтобы выбрать источник входного сигнала, который вы хотите просмотреть;
Нажмите кнопку ENTER, чтобы ввести входной источник;

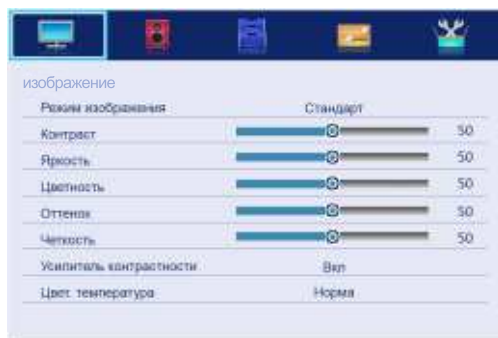

- Нажмите кнопку MENU, чтобы отобразить ГЛАВНОЕ МЕНЮ OSD;
- Нажмите кнопку ▲ / ▼, чтобы выбрать желаемое меню;
- Нажмите кнопку ENTER или ▶, чтобы войти в подменю, и нажмите кнопку ◀, чтобы вернуться в предыдущее меню.
- Нажмите кнопку ▲ / ▼, чтобы выбрать опцию, а затем нажмите кнопку ENTER или ▶, чтобы войти в подменю, нажмите кнопку ◀ / ▶, чтобы настроить значение, или нажмите кнопку ◀ / ▶, чтобы выбрать в подменю;
- Вы можете нажать кнопку MENU, чтобы сохранить и вернуться в предыдущее меню, и нажмите кнопку EXIT, чтобы выйти из всего меню.

Нажмите кнопку INFO на пульте дистанционного управления, чтобы отобразить информацию о программе.

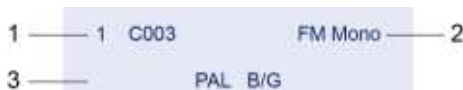

- 1.Номер текущей программы.
- 2.Режим NICAM текущей программы.
- 3.Звуковая система текущего канала может быть изменена в меню аналогового поиска вручную.

Меню изображения

Картинка предназначена только для справки; Фактический элемент является стандартным. Нажмите кнопку TV MENU, чтобы отобразить главное меню. Нажмите кнопку ▲ / ▼, чтобы выбрать Изображение в главном меню, а затем нажмите кнопку ENTER для входа.



1. ColourPress ▲ / ▼, чтобы выбрать параметр, который вы хотите настроить в меню «Изображение», а затем нажмите кнопку ENTER или кнопку ►, чтобы ввести.

2. Нажмите кнопку ◀ / ▶ для настройки или нажмите кнопку ▲ / ▼ для выбора. И нажмите кнопку ENTER, чтобы выбрать подменю.

3. После завершения настройки нажмите кнопку MENU, чтобы сохранить и вернуться в предыдущее меню, и нажмите кнопку EXIT, чтобы выйти из всего меню.

Режим изображения

Нажмите кнопку ▲ / ▼, чтобы выбрать режим изображения, затем нажмите кнопку ENTER для входа и нажмите кнопку ◀ / ▶ для выбора. (Доступный режим изображения: пользовательский, динамический, стандартный, мягкий)

Вы можете изменить значение яркости, контрастности, резкости, цвета, когда изображение находится в режиме пользователя.

СОВЕТЫ. Вы можете снова и снова нажать кнопку P-MODE на пульте дистанционного управления, чтобы напрямую изменить режим изображения.

контрастировать

Нажмите кнопку ▲ / ▼, чтобы выбрать Контрастность, затем нажмите кнопку ENTER для входа и нажмите кнопку ◀ / ▶ для настройки. Затем нажмите кнопку MENU, чтобы вернуться назад к предыдущему меню.

яркость

Нажмите кнопку ▲ / ▼, чтобы выбрать Яркость, затем нажмите кнопку ENTER для входа и нажмите кнопку ◀ / ▶ для настройки. Затем нажмите кнопку MENU, чтобы вернуться назад к предыдущему меню.

Цвет

Нажмите кнопку ▲ / ▼, чтобы выбрать Цвет, затем нажмите кнопку ENTER для входа и нажмите кнопку ◀ / ▶ для настройки. Затем нажмите кнопку MENU, чтобы вернуться назад к предыдущему меню напрямую.

Оттенок

Нажмите кнопку ▲ / ▼, чтобы выбрать Tint, затем нажмите кнопку ENTER для входа и нажмите кнопку ◀ / ▶ для настройки. Затем нажмите кнопку MENU, чтобы вернуться назад к предыдущему меню напрямую.

Четкость

Нажмите кнопку ▲ / ▼, чтобы выбрать Sharpness, затем нажмите кнопку ENTER для входа и нажмите кнопку ◀ / ▶ для настройки. Затем нажмите кнопку MENU, чтобы вернуться назад к предыдущему меню напрямую.

Contrast Booster

Нажмите кнопку ▲ / ▼, чтобы выбрать Contrast Booster, затем нажмите кнопку ENTER для входа и нажмите кнопку ◀ / ▶, чтобы выбрать Вкл. Или Выкл. Затем нажмите кнопку MENU, чтобы вернуться назад к предыдущему меню.

Цветовая температура

Нажмите кнопку ▲ / ▼, чтобы выбрать «Цветовая температура», затем нажмите кнопку ENTER для входа и кнопку ◀ / ▶, чтобы выбрать «Стандарт», «Прохладный», «Теплый».

DNR

Нажмите кнопку ▲ / ▼, чтобы выбрать DNR, а затем нажмите кнопку ENTER для входа и кнопку ◀ / ▶, чтобы выбрать Off, Low, Middle, High.

Сброс

Нажмите кнопку ▲ / ▼, чтобы выбрать Сброс, затем нажмите кнопку ENTER, чтобы войти в меню подтверждения, а затем нажмите ОК, чтобы сбросить значение.

Меню SOUND

Картинка предназначена только для справки; Фактический элемент является стандартом.

Нажмите кнопку MENU, чтобы отобразить главное меню.

Нажмите кнопку ▲ / ▼, чтобы выбрать Звук в главном меню, а затем нажмите кнопку ENTER или кнопку ▶ для входа.



1. Нажмите кнопку ▲ / ▼, чтобы выбрать параметр, который вы хотите настроить в меню «Звук», затем нажмите кнопку «ВВОД», чтобы ввести.
2. Нажмите кнопку ◀ / ▶ для настройки или нажмите ▲ / ▼, чтобы выбрать, и нажмите кнопку ENTER, чтобы выбрать подменю.
3. После завершения настройки нажмите кнопку MENU, чтобы сохранить и вернуться в предыдущее меню, или нажмите кнопку EXIT, чтобы выйти из всего меню.

Soundmode

Нажмите кнопку ▲ / ▼, чтобы выбрать «Звуковой сигнал», а затем нажмите кнопку ENTER для входа. Затем нажмите кнопку ◀ / ▶ для выбора. (Доступный режим звука: Пользователь, Стандарт, Музыка, Кино).

Вы можете изменить значение низких и высоких частот, баланса и эквалайзера, когда звук находится в режиме пользователя.

СОВЕТЫ. Вы можете нажать кнопку **S-MODE** на пульте ДУ, чтобы напрямую изменить режим звука.

Режим звука

Стандарт

бас

Нажмите кнопку ▲ / ▼, чтобы выбрать Bass, затем нажмите ENTER или ▶ для входа и нажмите кнопку ◀ / ▶ для настройки. Его можно отрегулировать только в пользовательском режиме. Затем нажмите кнопку MENU, чтобы вернуться назад к предыдущему меню.

утроить

Нажмите кнопку ▲ / ▼, чтобы выбрать Treble, затем нажмите кнопку ENTER для входа и нажмите кнопку ◀ / ▶ для настройки. Его можно настроить только в пользовательском режиме. Затем нажмите кнопку MENU, чтобы вернуться назад к предыдущему меню.

Баланс

Нажмите кнопку ▲ / ▼, чтобы выбрать «Баланс», затем нажмите кнопку «ENTER» для входа и нажмите кнопку ◀ / ▶ для настройки. Затем нажмите кнопку MENU, чтобы вернуться назад к предыдущему меню....

Окружать

Нажмите кнопку ▲ / ▼, чтобы выбрать Surround, а затем нажмите кнопку ENTER для входа и нажмите кнопку ◀ / ▶, чтобы выбрать ON или OFF.

AVL (авторегулировка громкости)

Нажмите кнопку ▲ / ▼, чтобы выбрать AVL, а затем нажмите кнопку ENTER для входа и нажмите кнопку ◀ / ▶ для выбора ON или OFF.

Цифровой аудиовыход

Нажмите кнопку ▲ / ▼, чтобы выбрать Цифровой аудиовыход, затем нажмите кнопку ENTER для входа и нажмите кнопку ◀ / ▶ для выбора. (Available SPDIF mode: OFF, PCM, AUTO)

Затем нажмите кнопку ENTER или ▶ для входа и нажмите кнопку ◀ / ▶ для настройки, затем нажмите кнопку MENU, чтобы вернуться назад к предыдущему меню.

Сброс

Нажмите кнопку ▲ / ▼, чтобы выбрать Сброс, затем нажмите кнопку ENTER, чтобы войти в меню RESET.

ПРИЛОЖЕНИЯ

Картинка предназначена только для справки; Фактический элемент является стандартным.

Нажмите кнопку MENU, чтобы отобразить главное меню.

Нажмите кнопку ▲ / ▼, чтобы выбрать ПРИЛОЖЕНИЯ в главном меню, а затем нажмите кнопку ENTER для входа.

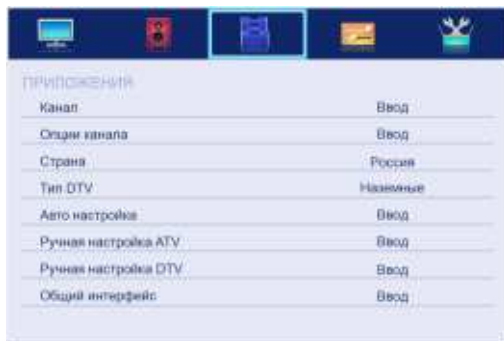

1. Нажмите кнопку ▲ / ▼, чтобы выбрать параметр, который вы хотите настроить в меню ПРИЛОЖЕНИЯ, а затем нажмите кнопку ENTER для входа.

2. Нажмите кнопку ◀ / ▶ для выбора и нажмите кнопку ENTER, чтобы выбрать подменю.

3. После завершения настройки нажмите кнопку MENU, чтобы сохранить и вернуться в предыдущее меню, или нажмите кнопку EXIT, чтобы выйти из всего меню.

Канал

Нажмите кнопку ▲ / ▼, чтобы выбрать Канал, а затем нажмите кнопку ENTER, чтобы воспроизвести выбранный канал. Меню появится следующим образом:

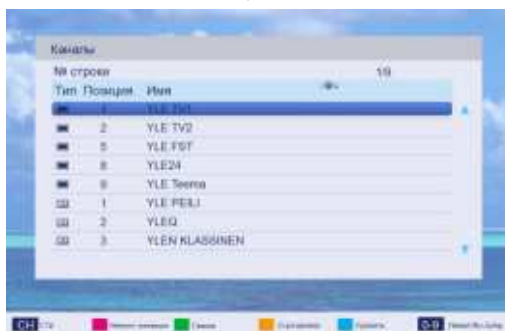

Описание ключа:

Кнопка **CH**: нажмите CH + или CH-, чтобы перевернуть страницу.

Кнопка **RED**: нажмите эту кнопку, чтобы изменить номер канала.

GREEN button: нажмите эту кнопку для перемещения по каналу.

YELLOW button: нажмите эту кнопку, чтобы восстановить канал по умолчанию.

Кнопка **GREEN**: нажмите эту кнопку, чтобы удалить выбранный канал.

0-9 button: Нажмите эти кнопки, чтобы перейти к соответствующему каналу, введя номер другого канала.

Параметры канала

Нажмите кнопку ▲ / ▼, чтобы выбрать Параметры канала, а затем нажмите кнопку **ENTER** в меню списка каналов. Меню появится следующим образом:



Описание ключа:

Кнопка **CH**: нажмите CH + или CH-, чтобы перевернуть страницу.

Кнопка **RED**: нажмите эту кнопку, чтобы установить каналы избранного.

GREEN button: нажмите эту кнопку, чтобы заблокировать канал.

YELLOW button: нажмите эту кнопку, чтобы восстановить канал по умолчанию.

Кнопка **GREEN**: нажмите эту кнопку, чтобы пропустить канал, если каналы уже пропущены, нажмите.

ЖЕЛТАЯ кнопка снова отменит пропустить.

Страна

Нажмите кнопку ▲ / ▼, чтобы выбрать страну, а затем нажмите кнопку ◀ / ▶, чтобы выбрать, в какой области вы находитесь.

Тип DTV

Нажмите кнопку ▲ / ▼, чтобы выбрать **тип DTV**, затем нажмите кнопку ◀ / ▶ для выбора. (Доступный тип **DTV**: кабель, наземный)

Автотюнинг

Нажмите кнопку ▲ / ▼, чтобы выбрать Автонастройка, а затем нажмите кнопку **ENTER**, чтобы войти. (Если системная блокировка включена, введите PIN-код для разблокировки).

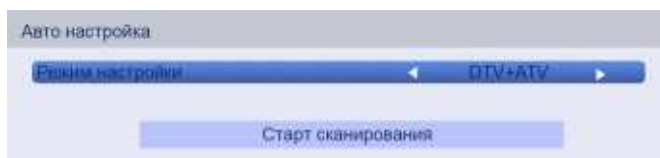

Выберите, чтобы открыть страницу автоматического поиска, и нажмите кнопку «Ввод», чтобы начать сканирование.

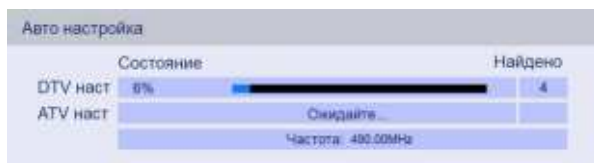

ОСНОВНЫЕ ОПЕРАЦИИ

Ручная настройка ATV

Нажмите кнопку ▲ / ▼, чтобы выбрать ручную настройку **ATV**, а затем нажмите кнопку **ENTER**, чтобы начать сканирование.

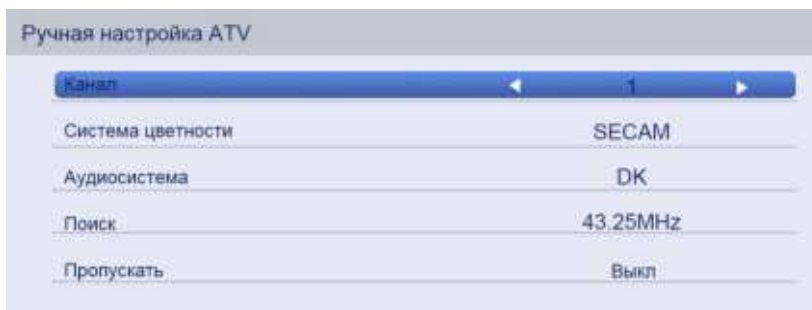

Ручная настройка DTV

Нажмите кнопку ▲ / ▼, чтобы выбрать ручную настройку **DTV**, а затем нажмите кнопку **ENTER**, чтобы начать сканирование.

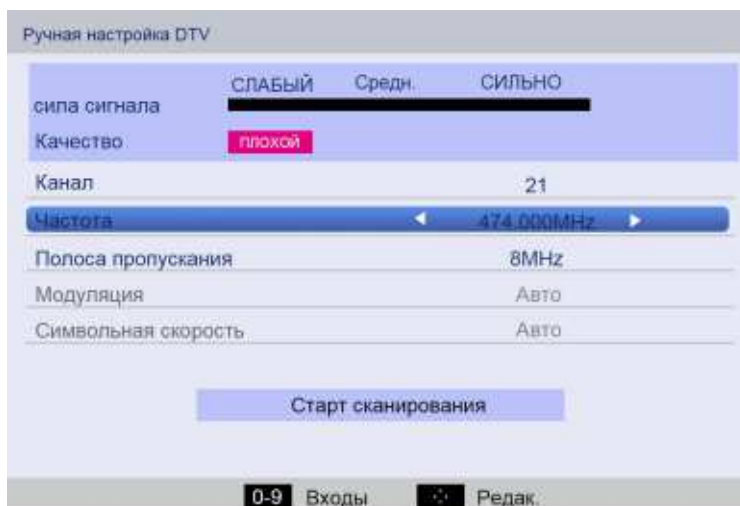

Общий интерфейс

Нажмите кнопку ▲ / ▼, чтобы выбрать «Общий интерфейс», а затем нажмите кнопку **ENTER**, чтобы отобразить слот CI.

Настройки DTV

Нажмите кнопку ▲ / ▼, чтобы выбрать Настройки DTV, а затем нажмите кнопку **ENTER**, чтобы войти в подменю.

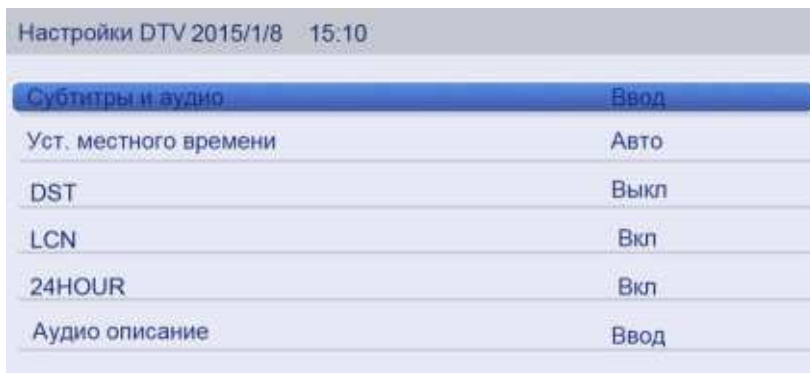

Пользователь может установить субтитры и аудио, местные настройки времени, DST, LCN, 24 часа описания звука по этим параметрам.

Запись по таймеру

Нажмите кнопку **▲ / ▼**, чтобы выбрать Запись по таймеру, а затем нажмите кнопку **ENTER**, чтобы отобразить подменю, а затем нажмите **ENTER**, чтобы установить запись о встрече. Как последователь:

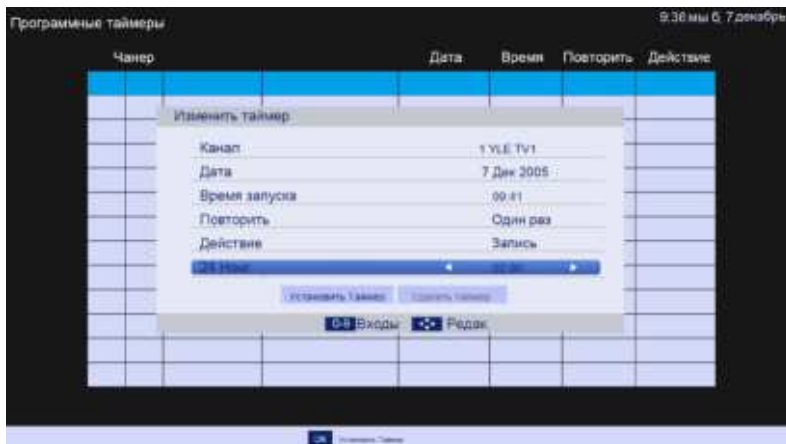

Нажмите цифровые клавиши и клавиши направления, пользователь может установить канал, дату, время начала, повтор, операцию и информацию о длине записи в этом меню.

При приближении к предварительно установленному времени на экране появится обратный отсчет, чтобы напомнить меню пользователя.



ОСНОВНЫЕ ОПЕРАЦИИ

Руководство

Нажмите кнопку ▲ / ▼, чтобы выбрать «Руководство», а затем нажмите кнопку **ENTER**, чтобы отобразить список программистов **EPG**. Следующим образом:



Пользователь также может нажать кнопку **EPG** на пульте дистанционного управления, чтобы отобразить список программистов **EPG**.

ПРЕДПОЧТЕНИЯ

Картинка предназначена только для справки; Фактический элемент является стандартным. Нажмите кнопку **MENU**, чтобы отобразить главное меню.

Нажмите кнопку ▲ / ▼, чтобы выбрать ПРЕДПОЧТЕНИЯ в главном меню, а затем нажмите **ENTER** или ►, чтобы войти.

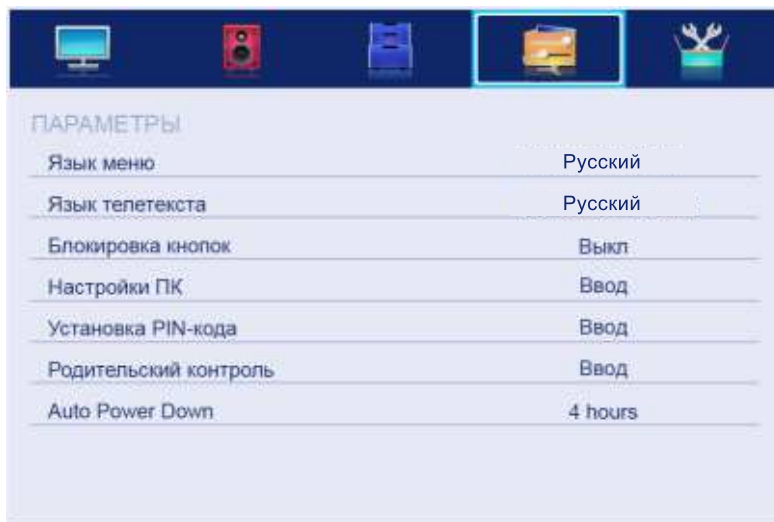

1. Нажмите кнопку ▲ / ▼, чтобы выбрать параметр, который вы хотите настроить в меню PREFERENCES, затем нажмите **ENTER** для входа.

ОСНОВНЫЕ ОПЕРАЦИИ

- Нажмите кнопку ◀ / ▶ для настройки или нажмите кнопку ▲ / ▼, чтобы выбрать.
- После завершения настройки нажмите кнопку MENU, чтобы сохранить и вернуться в предыдущее меню, и нажмите кнопку EXIT, чтобы выйти из всего меню.

Язык меню

Нажмите кнопку ▲ / ▼, чтобы выбрать Язык меню, затем нажмите **ENTER** или ▶, чтобы войти в подменю, затем нажмите кнопку ▲ / ▼, чтобы выбрать, затем нажмите **ENTER** или ▶ для подтверждения.

Язык телетекста

Нажмите кнопку ▲ / ▼, чтобы выбрать язык телетекста, затем нажмите кнопку **ENTER** или ▶, чтобы войти в подменю, затем нажмите кнопку ▲ / ▼, чтобы выбрать, затем нажмите **ENTER** или ▶ для подтверждения.

Дверной замок

Нажмите кнопку ▲ / ▼, чтобы выбрать «Блокировка клавиатуры», затем нажмите кнопку **ENTER** для входа и нажмите кнопку ◀ / ▶, чтобы выбрать ON или OFF.

Настройки ПК

Нажмите кнопку ▲ / ▼, чтобы выбрать Настройки ПК, затем нажмите **ENTER**, чтобы войти в подменю. Затем нажмите ▶, чтобы войти, затем нажмите **ENTER** или ▶ для подтверждения. (Когда сигнал ПК подключен).

Настройка PIN-кода

Нажмите кнопку ▲ / ▼, чтобы выбрать настройку PIN, затем нажмите кнопку **ENTER**, чтобы войти в подменю с паролем «0000»:

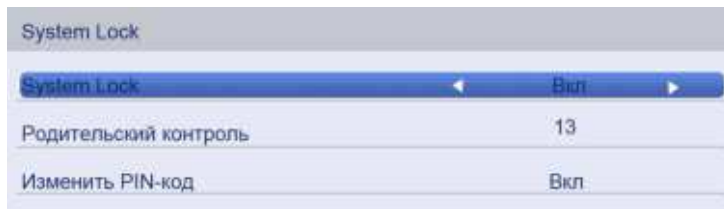

Системная блокировка

Нажмите кнопку ▲ / ▼, чтобы выбрать Системную блокировку, затем нажмите кнопку ◀ / ▶, чтобы выбрать ВКЛ или ВЫКЛ.

Изменить контакт

Нажмите кнопку ▲ / ▼, чтобы выбрать «Изменить код контакта», затем нажмите **ENTER** для входа, а меню «Изменить PIN-код» появится следующим образом:

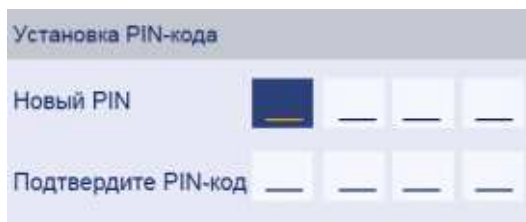

ОСНОВНЫЕ ОПЕРАЦИИ

Введите старый пароль в «Старый пароль» (если старый пароль неверен, пароль не будет разрешен для изменения.)

Введите новый пароль в «Новый пароль».

Вновь введите новый пароль в «Подтвердить новый пароль», если новый пароль и подтвердите новый пароль, успешно обновленное меню появится через несколько секунд, иначе меню отобразит несоответствие пароля.

Родительский контроль

Нажмите кнопку ▲ / ▼, чтобы выбрать Родительский контроль, затем нажмите **ENTER** или ► для входа в подменю. Затем нажмите кнопку ▲ / ▼, чтобы выбрать Rate (From4-17 или None). Затем нажмите **ENTER** или ► для подтверждения.

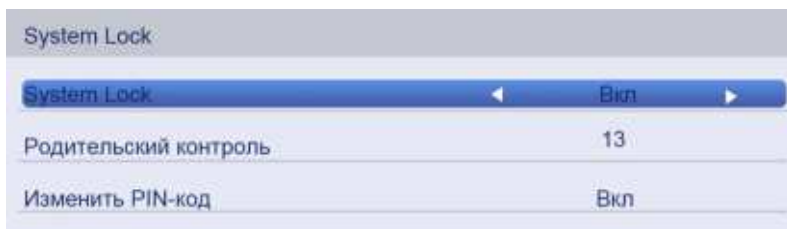

Автоотключение

Нажмите кнопку ▲ / ▼, чтобы выбрать «Автоотключение», и нажмите кнопку ◀ / ▶, чтобы выбрать «Выкл. / 1 час / 2 часа / 4 часа».

НАСТРОИТЬ

Картинка предназначена только для справки; Фактический элемент является стандартом.

Нажмите кнопку MENU, чтобы отобразить главное меню.

Нажмите кнопку ▲ / ▼, чтобы выбрать «Настройка» в главном меню, затем нажмите **ENTER** для входа.

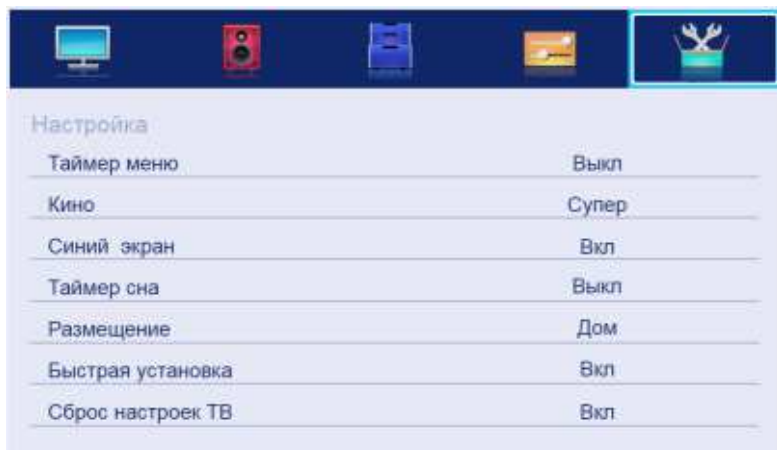

1. Нажмите кнопку ▲ / ▼, чтобы выбрать параметр, который вы хотите настроить в меню настройки, затем нажмите кнопку **ENTER** или ► для входа.

ОСНОВНЫЕ ОПЕРАЦИИ

2. Нажмите кнопку ◀ / ▶ для настройки или нажмите кнопку ▲ / ▼, чтобы выбрать.
3. После завершения настройки нажмите кнопку **MENU**, чтобы сохранить и вернуться в предыдущее меню, и нажмите кнопку **EXIT**, чтобы выйти из всего меню.

Таймер OSD

Нажмите кнопку ▲ / ▼, чтобы выбрать Таймер OSD, а затем нажмите кнопку ◀ / ▶ для выбора. (Доступный таймер OSD: 10 S, 20 S, 30S, 40S, 50S, 60S, выкл.), Затем нажмите кнопку **ENTER** для подтверждения.

Кино

Нажмите кнопку ▲ / ▼, чтобы выбрать «Кино», а затем нажмите кнопку ◀ / ▶ для выбора. (Доступный кинотеатр: Авто, 4x3, Широкий, Супер Live), затем нажмите кнопку **ENTER** для подтверждения.

Синий экран

Нажмите кнопку ▲ / ▼, чтобы выбрать синий экран, затем нажмите ◀ / ▶, чтобы выбрать Вкл. Или Выкл. Затем нажмите **ENTER** для подтверждения.

Таймер сна

Нажмите кнопку ▲ / ▼, чтобы выбрать Таймер сна, а затем нажмите кнопку ◀ / ▶ для выбора. (Доступный таймер сна: 00:15, 00:30, 01:00, 01:30, 02:00,, 03:00), затем нажмите кнопку **ENTER** для подтверждения.

Место нахождения

Нажмите кнопку ▲ / ▼, чтобы выбрать «Местоположение», а затем нажмите кнопку ◀ / ▶, чтобы выбрать «Домой» или «Сохранить», затем нажмите кнопку **ENTER** для подтверждения.

Быстрая установка

Нажмите кнопку ▲ / ▼, чтобы выбрать «Быстрая настройка», а затем нажмите, затем нажмите кнопку **ENTER**, чтобы войти в подменю, ввести пароль, если он заблокирован, и затем вы можете быстро сделать некоторые базовые настройки телевизора. Следующим образом:

Язык

Пользователь может нажать кнопку ◀ / ▶, чтобы выбрать язык телевизионных программ.



Затем нажмите клавишу **ВВОД**, чтобы перейти к следующей странице.

Страна

Пользователь может нажать кнопку ◀ / ▶, чтобы выбрать страну.



И затем нажмите клавишу **ВВОД**, чтобы перейти к следующей странице шага.

Тип DTV

Пользователь может нажать кнопку ◀ / ▶, чтобы выбрать тип DTV: кабель или наземный.



И затем нажмите клавишу ВВОД, чтобы перейти к следующей странице шага.

Настройки субтитров и аудиоязыков

Нажмите кнопку ▲ / ▼, чтобы выбрать элемент, а затем нажмите кнопку ◀ / ▶, чтобы выбрать параметры.

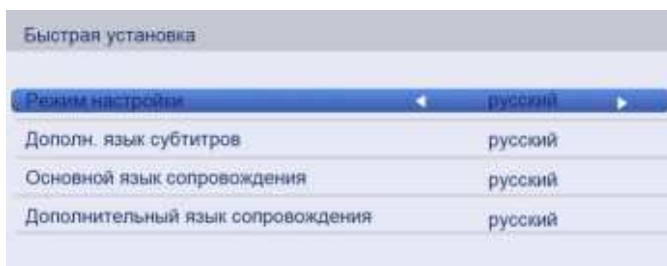

Пользователь может установить основной и вторичный язык субтитров, основной и вторичный язык аудио на этих параметрах.

И затем нажмите клавишу ВВОД, чтобы перейти к следующей странице шага.

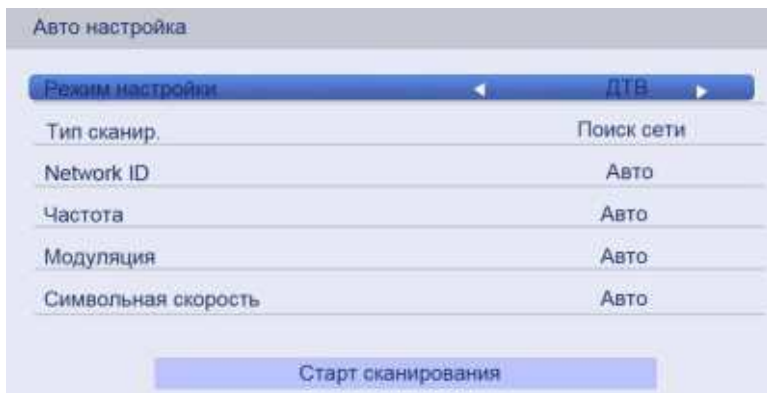

Нажмите кнопку ▲ / ▼, чтобы выбрать элемент, а затем нажмите кнопку ◀ / ▶, чтобы выбрать параметры.

Режим настройки

Пользователь может нажать кнопку ◀ / ▶, чтобы выбрать режим настройки: DTV / ATV / DTV и ATV.

Тип сканирования

Пользователь может нажать кнопку ◀ / ▶, чтобы выбрать тип сканирования: полное сканирование / поиск в сети.

Идентификатор сети

Эта опция доступна только в сети.

Пользователь может нажимать цифровые клавиши для установки идентификатора сети или автоматического поиска идентификатора.

частота

Эта опция доступна только в сети.

Пользователь может нажимать цифровые клавиши для установки частоты или автоматической частоты поиска.

модуляция

Пользователь может нажать кнопку ◀ / ▶, чтобы выбрать модуляцию: 16QAM / 32QAM / 64QAM / 128QAM / 256QAM.

Модуляция

Пользователь может нажать кнопку ◀ / ▶, чтобы выбрать модуляцию: 16QAM / 32QAM / 64QAM / 128QAM / 256QAM.

Скорость символа

Пользователь может нажимать цифровые клавиши для установки скорости передачи символов или автоматического поиска скорости передачи символов.

Завершение вышеуказанных настроек, пользователь может начать поиск канала.

Сбросить телевизор

Нажмите кнопку ▲ / ▼, чтобы выбрать Сбросить ТВ, а затем нажмите ENTER для входа в подменю, введите пароль, если он заблокирован, а затем вы можете восстановить заводские настройки.

2. Описание функции гостиничного режима:

Имя функции	Стоимость	Поумолчанию	Заметка
Гостиничный режим	(OFF/ON)	OFF	Если установлено значение «Вкл.», Следующие функции в списке будут активированы или настроены, он откроет режим отеля.
Блокировка панели	(OFF/ON)	OFF	Если установлено значение «Вкл.», Клавиатура заблокирована, тогда пользователь не может использовать любую кнопку на клавиатуре. Если установлено значение «Выкл.», Все элементы клавиатуры эффективны. По умолчанию используется значение «Выкл.».
Блокировка меню установки	(OFF/ON)	OFF	Если установить значение «Вкл.», Кнопка главного меню заблокирована, тогда экранное меню главного меню бесполезно. Если установлено значение «Выкл.», Элемент главного меню эффективен. По умолчанию выбрано значение «Выкл.».
Макс.Объем	(0 ~ 100)	100	Для установки максимального значения громкости и выбора одного значения от 0 до 100 при настройке громкости значение громкости не может превышать максимальный уровень громкости, значение по умолчанию равно 100.
Громкость по умолчанию	(OFF/ON)	OFF	Для включения / отключения тома по умолчанию, если установлено значение «Вкл.», Вы можете установить значение по умолчанию для тома следующим элементом. Если установлено «Выкл.», Вы не будете устанавливать значение по умолчанию для тома.
объем	(0 ~ 100)	30	Для установки значения громкости по умолчанию, когда громкость по умолчанию «ВКЛ», телевизор автоматически установит значение громкости по умолчанию при включении телевизора.
Режим изображения	OFF стандарт Кино мягкий Пользователь Динамический	OFF	Для установки мода изображения по умолчанию, когда вы установите для него пункт «ВЫКЛ», он сохранит настройку пользователя.

ОСНОВНЫЕ ОПЕРАЦИИ

Источник питания	Отключение /Все источники	запрещать	Для установки источника по умолчанию при включении телевизора, если элемент «Отключен», он будет по умолчанию использоваться для настройки пользователя.
Питание в режиме ожидания	(Отключить / Включить)	запрещать	Для установки режима включения питания, если вы выбрали пункт «Отключить», телевизор включится автоматически при включении питания, если элемент «Включен», телевизор автоматически перейдет в режим ожидания, вы можете включить питание Значение RC.the по умолчанию - 獵isable?
Блокировка сканирования канала	(OFF/ON)	OFF	Если для элемента установлено значение «Вкл.», Пользователь не может сканировать или искать телевизор. Если установлено значение «Выкл.», Функция сканирования канала эффективности. По умолчанию принято значение «Выкл.».
Блокировка соотношения сторон	(OFF/ON)	OFF	Если установлено значение «Вкл.», «АСПЕКТ» нельзя настроить и заблокировать.
Блокировка источника	(OFF/ON)	OFF	Чтобы использовать этот параметр, пользователь должен сначала установить режим гостиницы на «включено», в противном случае этот элемент не может быть изменен. Если этот элемент установлен на «включено», активируется следующая блокировка источников. Значение по умолчанию выключено.
Нажмите [Ввод], чтобы сбросить настройки режима гостиницы	N/A	N/A	Выберите элемент и нажмите кнопку ENTER на пульте ДУ, он изменит настройку режима отеля на значение по умолчанию.

Запись

- А . Прямая запись
- В . Запись по таймеру

Прямая запись.

1. В источнике DTV вы можете запустить функцию записи, нажав кнопку «REC» во время воспроизведения программы. До этого вы должны убедиться, что USB-накопитель вставлен, и проверка устройства и инициализация завершены.

Если вы нажмете клавишу «REC», когда USB-накопитель не вставлен, появится окно подсказки, как показано ниже.

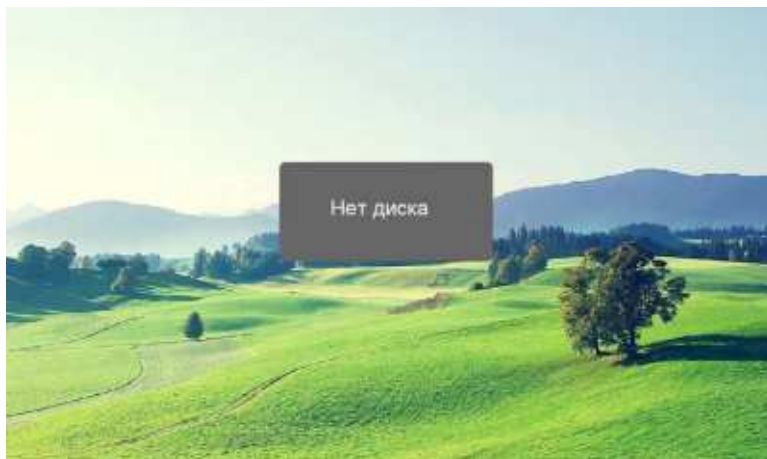

Если вы нажмете кнопку «REC», когда USB-накопитель не вставлен, появится окно подсказки, как показано ниже.

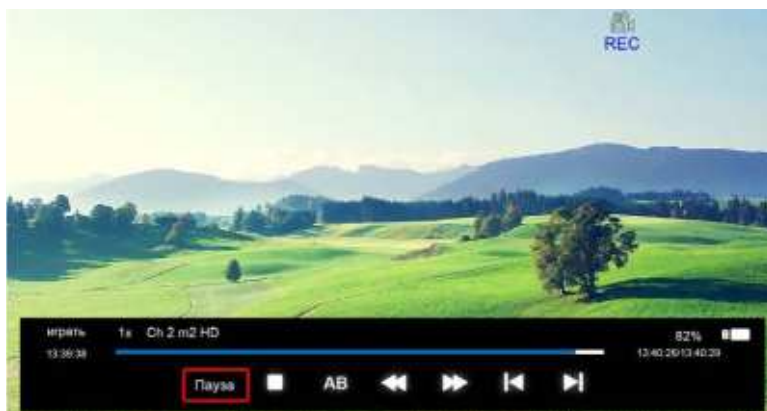

2. После запуска записи вы можете выбрать элементы для разломов: PLAY / PAUSE / STOP / AB / FF / FR / PRVE / NEXT. Вы можете увидеть подробную информацию в меню записи.



PLAY / PAUSE: вы можете установить режим воспроизведения PLAY / PAUSE;

STOP: вы можете остановить запись, появится меню для проверки, остановить ли запись.

AB: вы можете установить две точки для воспроизведения файла записи с A на B.

FF / FR: вы можете установить режим воспроизведения FF / FR;

PRVE / NEXT: вы можете воспроизвести файл записи в PRVE / NEXT 30.

3. После запуска записи вы можете нажать кнопку PLAY / FF / FR / PRVE / NEXT на RC, вы можете воспроизвести файл записи с помощью PALY / PAUSE / FF / FR / PRVE / NEXT / STOP.

4. Вы можете нажать кнопку «STOP», чтобы остановить запись после подтверждения.

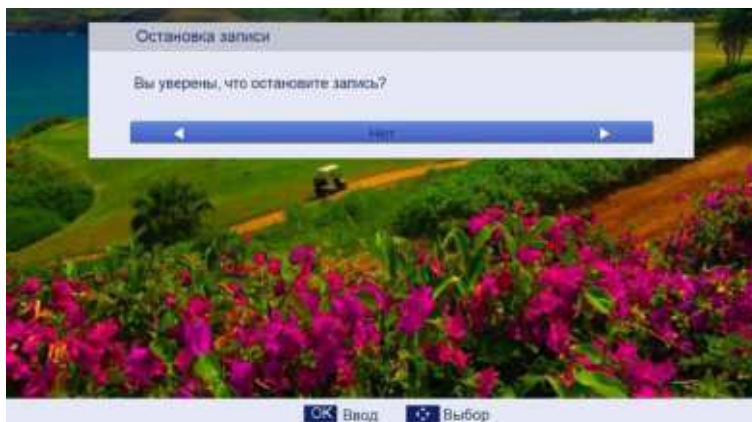

Запись по таймеру

1. В источнике DTV вы можете войти в меню «Таймер», чтобы установить запись «Подписаться». Нажмите клавишу «ENTER», чтобы добавить задачу записи.

Путь: Главное меню ----> ПРИЛОЖЕНИЯ ----> Программные таймеры ----> Таймеры программы



2. Если вы введете меню «Редактирование таймера», вы можете установить задачу записи, которую вы хотите записать.

3. Когда вам удастся установить задачу записи, если телевизор находится в режиме ожидания, он автоматически включится, если за три минуты до начала задания.

4. Когда время задания записи запускается, оно будет автоматически записываться, но вы должны проверить, вставлено ли устройство USB-накопителя, и для записи достаточно скорости. В противном случае задача будет сбой.

5. Телевизор запускает ложный режим ожидания, когда задача запускается, вы можете нажать кнопку «POWER», чтобы посмотреть телевизионную программу. Вы можете выполнять ту же операцию, что и Direct Record. Когда вы снова нажмете «POWER», если задача еще не закончена, телевизор отключится от панели и продолжит запись. Телевизор будет работать в режиме реального времени до завершения записи.

ОСНОВНЫЕ ОПЕРАЦИИ

6. Когда вы открываете меню EPG, нажмите кнопку BLUE, вы также можете войти в меню Запись по таймеру.



Запись Time shift

1. В источнике DTV вы можете запустить функцию Time shift, нажав кнопку «PLAY / PAUSE» во время воспроизведения программы. До этого вы должны убедиться, что USB-накопитель вставлен, и проверка устройства и инициализация завершены.

Если вы нажмете кнопку «PLAY / PAUSE», когда USB-накопитель не вставлен, появится окно подсказки, как показано ниже.



ОСНОВНЫЕ ОПЕРАЦИИ

Если вы нажмете кнопку «PLAY / PAUSE» во время проверки устройства и инициализации, появится окно подсказки, как показано ниже.

Если вы нажмете кнопку «ВОСПРОИЗВЕДЕНИЕ / ПАУЗА» во время проверки устройства и инициализации, окно подсказки отобразит черный экран примерно на 2 раза. Когда телевизор будет временным сдвигом, появится меню временного сдвига.



2. После начала смены времени вы можете выбрать элементы для функций: PLAY / PAUSE / STOP / AB / FF / FR / PRVE / NEXT. Вы можете просмотреть подробную информацию по меню временной смены.

PLAY / PAUSE: вы можете установить режим воспроизведения PLAY / PAUSE;

STOP: вы можете остановить запись, появится меню для проверки, остановить ли запись.

AB: вы можете установить две точки для воспроизведения файла записи от A до B.

FF / FR: вы можете установить режим воспроизведения FF / FR;

PRVE / NEXT: вы можете воспроизвести файл записи в PRVE / NEXT 30.

3. После запуска записи вы можете нажать кнопку PLAY / FF / FR / PRVE / NEXT на RC, вы можете воспроизвести файл записи с помощью PALY / PAUSE / FF / FR / PRVE / NEXT / STOP.

4. Вы можете нажать клавишу «STOP», чтобы перейти к трансляции в реальном времени программы, а еще одно нажатие клавиши «STOP», вы можете остановить функцию сдвига по времени после подтверждения.

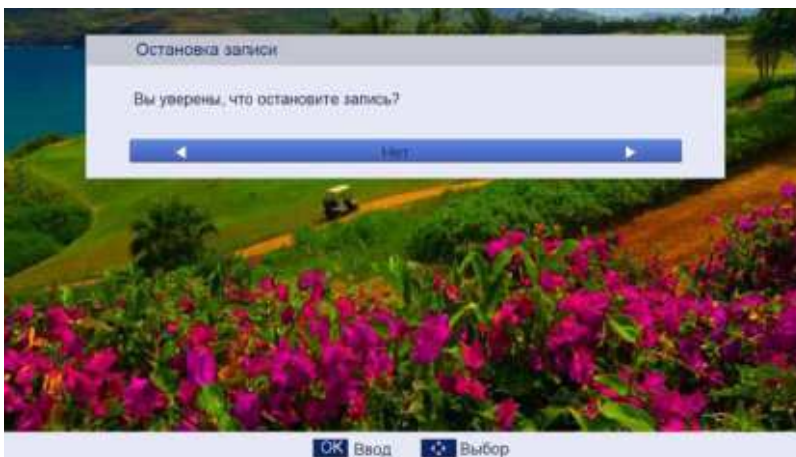

ОСНОВНЫЕ ОПЕРАЦИИ

Примечание. Функция Time shift остановится, когда на USB-накопителе нет свободного места.

Нажмите **●** Кнопка на пульте дистанционного управления для записи телевизионной программы. Следующим образом:

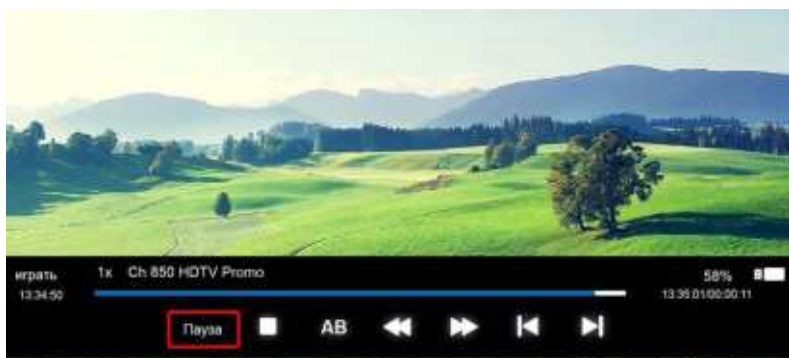

Пользователь может изменить состояние с помощью различных кнопок выше, когда запись включить.

СПИСОК ФАЙЛОВ PVR

По завершении записи вы можете нажать кнопку REC.FILE на пульте дистанционного управления, чтобы отобразить список файлов PVR.

Нажмите **▲ / ▼**, чтобы выбрать файл программы записи (файл .ts).

Нажмите ENTER для воспроизведения.

Нажмите красную кнопку, чтобы удалить выбранный файл.

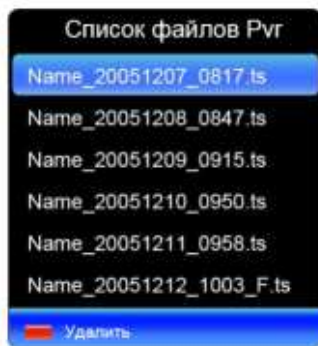

Если нажать ENTER для воспроизведения, меню появится следующим образом:



- Заметки:** 1. Это всего лишь пример для ссылки, у другого модуля CI будет другое меню CI.
2. Другое меню и описание те же, что и для ТВ-источника.

ЭКСПЛУАТАЦИЯ МЕДИА

Картинка предназначена только для справки; Фактический элемент является стандартным.

Примечание. Перед началом работы меню MEDIA, подключите устройство USB или карту памяти, затем нажмите кнопку **SOURCE**, чтобы установить источник на носитель.

Нажмите кнопку **▲ / ▼**, чтобы выбрать MEDIA в исходном меню, а затем нажмите **ENTER** или **▶** для входа. Вы также можете ввести носитель, нажав кнопку MEDIA на пульте дистанционного управления.



1. Нажмите кнопку **▲ / ▼**, чтобы выбрать **MEDIA** в исходном меню, а затем нажмите **ENTER** или **▶** для входа. Вы также можете ввести носитель, нажав кнопку **MEDIA** на пульте дистанционного управления

2. Нажмите кнопку **◀ / ▶** для настройки или нажмите кнопку **▲ / ▼**, чтобы выбрать.

3. После завершения настройки нажмите кнопку **MENU**, чтобы сохранить и вернуться в предыдущее меню, и нажмите кнопку **EXIT**, чтобы выйти из всего меню.

Фото

Картинка предназначена только для справки; Фактический элемент является стандартным.

Нажмите кнопку **◀ / ▶**, чтобы выбрать Музыка в главном меню, а затем нажмите кнопку **ENTER**, чтобы войти.

Нажмите кнопку **EXIT**, чтобы вернуться в предыдущее меню.



Нажмите **▲ / ▼**, чтобы выбрать фотографии, нажмите **ENTER** или кнопку **▶** для просмотра.

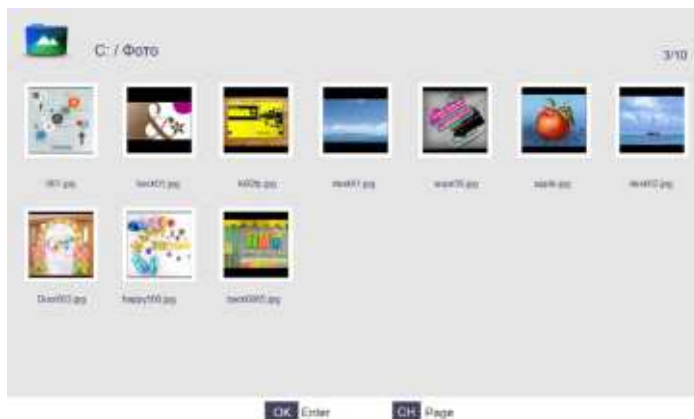

ОСНОВНЫЕ ОПЕРАЦИИ

Вы можете увидеть информацию о текущей воспроизводимой фотографии после нажатия кнопки INFO, затем нажмите кнопку ►top, чтобы воспроизвести или приостановить, вы можете увидеть состояние воспроизведения справа.

Затем нажмите кнопку ▲ / ▼ или ◀ / ▶, чтобы увеличить изображение.

Примечания: Другое меню и описание такие же, как и для меню «Видео».

Кино

Картинка предназначена только для справки; Фактический элемент является стандартом.

Нажмите кнопку ◀ / ▶ для выбора фильма в главном меню, затем нажмите кнопку ENTER, чтобы войти.

Нажмите кнопку EXIT, чтобы вернуться в предыдущее меню.



Нажмите кнопку ▲ / ▼, чтобы выбрать папку, которую вы хотите просмотреть.

Нажмите кнопку ENTER, чтобы выбрать подпапку.



Нажмите кнопку ENTER или кнопку ►, чтобы воспроизвести,

Нажмите кнопку ■ или кнопку EXIT, чтобы остановить воспроизведение.

Нажмите кнопку ◀, чтобы вернуться на предыдущую страницу.

Вы можете просмотреть информацию о текущем воспроизводящем носителе с первой секунды или после нажатия кнопки INFO.

Музыка

Картинка предназначена только для справки; Фактический элемент является стандартом.

Нажмите кнопку ◀ / ▶, чтобы выбрать Музыка в главном меню, а затем нажмите кнопку ENTER, чтобы войти.

Нажмите кнопку EXIT, чтобы вернуться в предыдущее меню.



ОСНОВНЫЕ ОПЕРАЦИИ

Нажмите кнопку ▲ / ▼, чтобы выбрать sonplu, который хотите прослушать, а затем нажмите **ENTER** или ► || или ► для воспроизведения.

Нажмите кнопку ◀, чтобы вернуться в предыдущее меню.



Вы можете увидеть информацию о текущем сыном в левой части меню.

Настроить

Картинка предназначена только для справки; Фактический элемент является стандартным.

Нажмите кнопку ◀ / ►, чтобы выбрать «Настройка» в главном меню, а затем нажмите кнопку «ВВОД», чтобы ввести.

Нажмите кнопку EXIT, чтобы вернуться в предыдущее меню.



Нажмите кнопку ▲ / ▼, чтобы выбрать эту опцию, а затем нажмите кнопку ◀ / ►, чтобы выбрать ее вкл. Или выкл.



Исправление проблем

Выполните меры по решению проблем, описанные в следующем разделе, прежде чем обращаться в службу поддержки. Немедленно выключите устройство, как только вы подозреваете неисправность, и отсоедините вилку сетевого шнура. Не пытайтесь самостоятельно отремонтировать устройство.

Симптом	ПРОВЕРЬТЕ ПУНКТ
ЖК-экран остается Темно.	Убедитесь, что устройство включено, а соединения правильные. Убедитесь, что адаптер питания правильно подключен.
Нет звука	Убедитесь, что системное соединение правильно. Убедитесь, что мощность динамика включена.
Нет изображения или изображения вверх и вниз.	Проверьте правильность соединений с внешним источником AV-сигнала. Правильно установите элементы в меню изображения. Проверьте, не соответствует ли входной сигнал типа видеосигнала устройству. Убедитесь, что устройство включено и правильное видео.
Пульт дистанционного управления не работает.	Убедитесь, что между пультом дистанционного управления и устройством нет препятствий. Убедитесь, что пульт дистанционного управления указывает на устройство. Убедитесь, что батареи вставлены или полярность правильная. Убедитесь, что батареи не слабы. Замените слабый аккумулятор.

Другие примечания:

Статическое или другое внешнее вмешательство может привести к тому, что игрок будет вести себя ненормально. В этом случае отсоедините шнур питания от розетки и снова подключите его, чтобы перезагрузить плеер. Если проблемы сохраняются, отключите питание и обратитесь к квалифицированному специалисту.

Примечание:

1. Если после решений проблемы остались, просьба обратиться за помощью в местный центр обслуживания.
2. Список устранения неполадок представлен только в качестве примера, действительная проблема может отличаться.

Примечание

1. Изображения в данном руководстве по эксплуатации приведены только в качестве примера.
2. Отображение выполняемых функций (OSD) на экране вашего ТВ может немного отличаться от того, что показано в данном руководстве по эксплуатации.
3. Информация, содержащаяся в данном документе, может изменяться без предварительного уведомления.

Производитель не несет ответственности за повреждения, возникшие в результате намеренных или непреднамеренных действий, некомпетентности или несоответствий между руководством пользователя и описанием продукции.

ВНИМАНИЕ!

Чтобы предотвратить возникновения пожара – никогда не подносите свечи или источники открытого огня близко к изделию !

Жидкокристаллический телевизор – это высокотехнологическое изделие. Экран телевизора содержит несколько миллионов тонкопленочных транзисторов, что обеспечивает идеальное и живое изображение. Иногда на экране телевизора могут появиться несколько неактивных пикселей в форме фиксированных точек синего, зеленого, красного, черного или белого цвета. Имейте в виду, что это не оказывает влияния на работоспособность телевизора и не является дефектом. Все LCD панели телевизоров HARPER соответствуют классу II по ISO 13406-2

Стандарт ISO 13406-2 определены 4 класса качества LCD в зависимости от количества дефектных пикселей. Большинство жидкокристаллических телевизоров и дисплеев ведущих мировых производителей соответствуют допуску класса II.

Классификация жидкокристаллических дисплеев в зависимости от числа дефектных элементов изображения приведена в таблице 1.

Стандарт ISO 13406-2 различает 4 типа дефектных пикселей

Тип 1 – постоянно горящие пиксели (белые);

Тип 2 – постоянно негорящие пиксели (чёрные);

Тип 3 – пиксели с другими дефектами, включая дефекты сабпикселей и ячеек RGB, составляющих пиксель. Это означает постоянно горящие красные, зеленые и синие пиксели;

Тип 4 - (группа дефектных пикселей) – несколько дефектных пикселей в квадрате 5x5 пикселей.

Таблица 1. Допустимое число дефектных пикселей на миллион пикселей

Класс	ТИП-1	ТИП-2	ТИП-3	Число кластеров, содержащих более 1 дефекта типа 1 или типа 2	Число кластеров, содержащих более 1 дефекта типа 3
II	2	2	5	0	2



БЕЗОПАСНАЯ УТИЛИЗАЦИЯ

Ваше устройство спроектировано и изготовлено из высококачественных материалов и компонентов, которые можно утилизировать и использовать повторно.

Если товар имеет символ с зачеркнутым мусорным ящиком на колесах, это означает, что товар соответствует Европейской директиве 2002/96/ЕС.

Ознакомьтесь с местной системой раздельного сбора электрических и электронных товаров.

Соблюдайте местные правила.

Утилизируйте старые устройства отдельно от бытовых отходов. Правильная утилизация вашего товара позволит предотвратить возможные отрицательные последствия для окружающей среды и здоровья людей.

ПРИМЕЧАНИЕ. В связи с постоянным совершенствованием характеристик изделия производитель оставляет за собой право на внесение изменений в конструкцию, дизайн, комплектацию и технические характеристики прибора без предварительного уведомления.

ВНИМАНИЕ:

В целях вашей личной безопасности обязательно отсоедините кабель питания от электросети перед осуществлением каких-либо операций по чистке и уходу.

Запрещается использовать химические средства (бензолы, растворители или спирт) для чистки корпуса или экрана телевизора, т.к. они могут повредить его поверхность.

ЧИСТКА ЖИДКОКРИСТАЛЛИЧЕСКОГО ЭКРАНА

Запрещается прикасаться к экрану острыми предметами. Чтобы убрать с ЖК экрана пыль или отпечатки пальцев, протрите его чистой сухой мягкой тканью. В случае сильного загрязнения смочите ткань в воде комнатной температуры с добавлением небольшого количества средства для мытья посуды или смягчителя ткани, отожмите ткань почти досуха, затем протрите экран.

Убедитесь, что на экране не осталась вода. Не включайте телевизор, пока влага не высохнет.

ЧИСТКА КОРПУСА ТЕЛЕВИЗОРА

Чистите внешнюю поверхность корпуса телевизора чистой сухой мягкой тканью без ворса, смоченной в воде комнатной температуры.

ТЕХНИЧЕСКИЕ ХАРАКТЕРИСТИКИ

LED телевизор HARPER 20R575T

- Диагональ экрана 19.5"(50cm)
- Системы цветности аналогового ТВ: SECAM, PAL
- Системы цветности для AV: PAL, NTSC
- Цифровой тюнер DVB-T/T2/C
- Декодеры стереозвука NICAM, MTS, AC3
- Формат изображения: 16:9
- Разрешение экрана 1366x768
- Динамический контраст 40000:1
- Яркость 180 кд/м²
- Угол обзора (гор/верт) 178°/178°
- Цифровой 3D фильтр
- Количество цветов 16,7 млн.
- Время отклика 8 мс
- Меню на русском , английском языках
- Телетекст
- Аудио 2x3 Вт

Телевизор предназначен для приёма и отображения изображения и звука, передаваемых по беспроводным каналам или по кабелю

Входы/выходы:

- Антенный вход
- Компонентный вход
- Композитный видео/аудио вход
- Аудио выход 3.5мм
- Аудио вход ПК
- 1 x HDMI
- 1 x USB
- 1 x VGA
- CI слот
- SPDIF (коаксиальный)

Питание:

- Напряжение ~110-240 В 50/60 Гц
- Макс. потребляемая мощность 36 Вт
- Потребляемая мощность в режиме ожидания – 0,5 Вт

Удельная мощность рабочего режима: 0,031 Вт/кв.см

Потребляемая мощность в выключенном режиме: 0 Вт

Размеры с подставкой: 458x153x303мм

Размеры без подставки: 458x66x268 мм

Вес: 1,7 кг

VESA:100x100 мм

Сделано в Беларуси

поразрешению HARPER INTERNATIONAL TRADING LIMITED

Изготовитель: Производственное унитарное предприятие «ЗЭТ Горизонт» РБ, 220014, г. Минск, пер. С. Ковалевской, 62, к. 16

Импортер в Российской Федерации:

Закрытое акционерное общество «Горизонт-Союз»

Адрес: 125466, г. Москва, ул. Соколово-Мещерская, д. 29

Тел./факс: +7 495 926 9330

E-mail: horizont@horizont.tv

Срок службы изделия – 2 года. Гарантийный срок – 1 год. Гарантийное обслуживание осуществляется согласно прилагаемому гарантийному талону. Гарантийный талон и руководство по эксплуатации являются неотъемлемыми частями данного изделия.

ERIC

www.harper.ru