

SERIES DESIGN  
DIRECT

SM-07M

7" видеодомофон

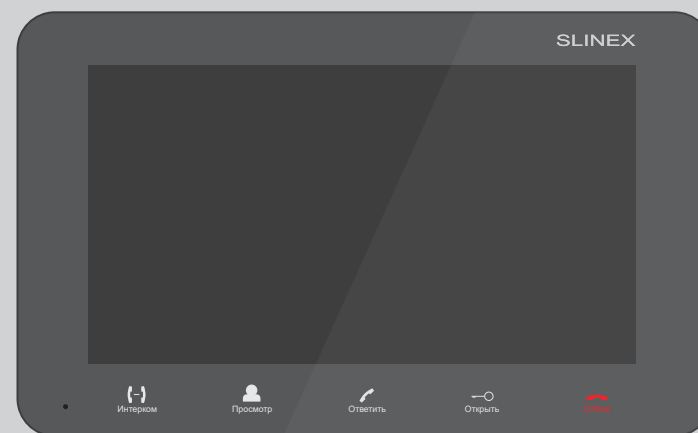

Инструкция по эксплуатации

Спасибо за выбор  
нашего оборудования

**SLINEX**<sup>®</sup>  
technology

{ Design. Unique. Innovation }

## Указания по безопасности

- Прочтите и сохраните эту инструкцию.
- Все работы, связанные с установкой данного продукта, должен выполнять квалифицированный специалист.
- Соблюдайте температурный режим, используйте прибор при температуре от 0 °С до +50 °С.
- Устанавливать устройство следует на поверхностях не склонных к вибрациям или ударным нагрузкам.
- Устанавливайте устройство вдали от открытых источников тепла, таких как радиаторы, обогреватели и печи.
- Допускается установка устройства вблизи других устройств бытовой электроники, если температура окружающей среды не выходит за границы вышеупомянутых температур.
- Устройство должно быть защищено от погодных воздействий, таких как прямой солнечный свет, вода (дождь) или снег.
- Не используйте агрессивные или абразивные моющие средства для чистки корпуса прибора. Используйте мягкую увлажненную ткань или салфетку для удаления трудных загрязнений.
- Не перегружайте розетки и удлинители по мощности, т.к. это может привести к пожару или поражению электрическим током.

## Защита окружающей среды



Если вы видите этот символ на продукте, не выбрасывайте его с промышленными или пищевыми отходами. В некоторых регионах созданы системы для сбора и утилизации электронного оборудования. Свяжитесь с местными органами власти для получения информации об утилизации для вашего региона.

## Авторские права и ограничение ответственности

- Все права защищены. Никакая часть данной публикации не может быть воспроизведена в любой форме и любыми средствами, переведена на другой язык, переписана, переделана в любой другой форме, хранится в поисковой системе или передаваться любыми средствами, включая электронные или механические.
- Запрещена запись или ксерокопирование без предварительного письменного разрешения владельца.
- Внимание!**
- В связи с постоянным проведением модернизаций и улучшения функциональности оборудования, внешний вид, технические характеристики и функциональность могут быть изменены без предварительного уведомления.
- Данное руководство пользователя может содержать неточности или опечатки. Производитель оставляет за собой право вносить изменения к информации, содержащейся в данном руководстве, а также к комплектации и/или общему описанию изделия.

## Содержание

1. Комплект поставки.....	3
2. Характеристики.....	3
3. Описание.....	4
4. Установка.....	5
4.1 Выбор кабеля.....	5
4.2 Схема подключения.....	6
4.3 Монтаж.....	7
5. Эксплуатация.....	8
5.1 Ответ на вызов.....	8
5.2 Просмотр панелей и камер.....	9
5.3 Переадресация вызова.....	10
5.4 Внутренняя связь.....	11
6. Меню домофона.....	11
6.1 Настройки мелодии вызова.....	12
6.2 Настройки изображения.....	12
6.3 Дата и время.....	12
6.4 Системные настройки.....	13
6.5 Настройки записи.....	13
7. Условия гарантии.....	14

## 1. Комплект поставки

Домофон SM-07M - 1 шт.

Кронштейн для крепления на стену - 1 шт.

Провода для подключения - 6 шт.

Комплект саморезов и дюбелей для монтажа - 1 компл.

Инструкция по эксплуатации - 1 шт.

## 2. Характеристики

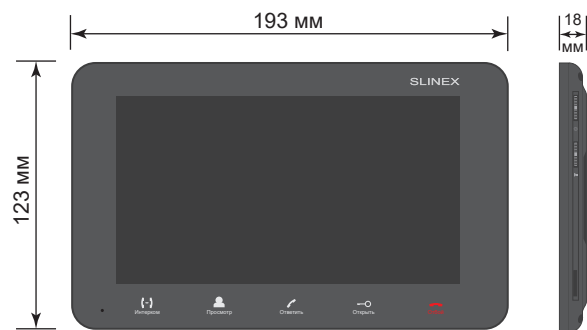

Экран	7", цветной TFT
Разрешение	800x480 пикселей
Видеосистема	PAL/NTSC
Тип аудиосвязи	Полудуплексная
Длительность вызова	120 секунд
Встроенная память	100 фотоснимков
Слот расширения памяти	microSD, до 32 Гб
Потребление в режиме ожидания	Минимальный ток - 200 мА
Потребление в режиме работы	Максимальный ток - 500 мА
Блок питания	Встроенный источник питания, ~100-240 В
Тип установки	Накладной монтаж
Размеры	193 × 123 × 18 мм
Рабочая температура	0 °C – +50 °C

## 3. Описание



1	Дисплей
2	Микрофон
3	Кнопка «Интерком» – вызов другого монитора или переадресация входящего вызова
4	Кнопка «Просмотр» – просмотр изображения с вызывной панели или камеры
5	Кнопка «Ответить» – ответ на входящий вызов и начало разговора с посетителем
6	Кнопка «Открыть» – открытие замка
7	Кнопка «Отбой» – завершение разговора / выход из меню или подменю
8	Слот для microSD карт памяти
9	Динамик
10	Джойстик регулировки громкости разговора – сдвиньте вверх для увеличения громкости или вниз для уменьшения
11	<p>Джойстик «Настройка»:</p> <ul style="list-style-type: none"> <li>- нажмите джойстик для входа в меню настроек;</li> <li>- сдвиньте джойстик вверх или вниз для перехода к следующему/предыдущему пункту меню;</li> <li>- нажмите джойстик на любом из параметров для изменения его значения. Измените значение, двигая джойстик вверх или вниз, затем снова нажмите джойстик для сохранения параметра;</li> <li>- во время просмотра изображения сдвиньте джойстик вверх или вниз для сохранения фотоснимка (в режиме записи фотоснимков);</li> <li>- во время просмотра изображения сдвиньте джойстик вверх для начала записи видео или вниз для окончания записи видео (в режиме записи видеороликов).</li> </ul>

## 4. Установка

### 4.1 Выбор кабеля

Перед подключением данного устройства обязательно отключите его питание, а также питание всех сопряженных устройств, если таковые имеются.

Тип используемого кабеля определяется в зависимости от расстояния между домофоном и вызывной панелью. Можно использовать следующие типы кабелей:

а) Неэкранированный или экранированный 4-х жильный кабель:

- расстояние до 25 метров - неэкранированный кабель сечением 0,22 мм<sup>2</sup> каждая жила;
- расстояние от 25 до 50 метров - неэкранированный кабель сечением 0,41 мм<sup>2</sup> каждая жила;
- расстояние от 50 до 80 метров - экранированный кабель сечением 0,75 мм<sup>2</sup> каждая жила.

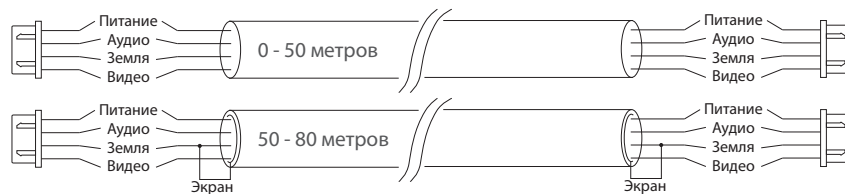

б) Если длина линии составляет от 80 до 100 метров, то нужно использовать неэкранированный 3-х жильный кабель с сечением 0,75 мм<sup>2</sup> каждая жила и коаксиальный кабель типа RG-59 или RG-6 для передачи видеосигнала:

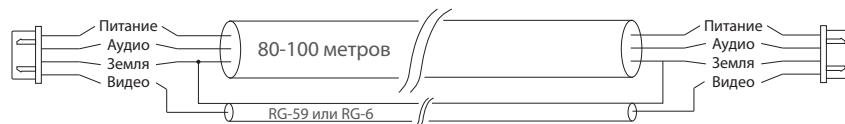

в) Неэкранированная или экранированная витая пара (использование витой пары не рекомендуется):

- расстояние до 25 метров - неэкранированная витая пара;
- расстояние от 25 до 50 метров - экранированная витая пара.



### 4.2 Схема подключения

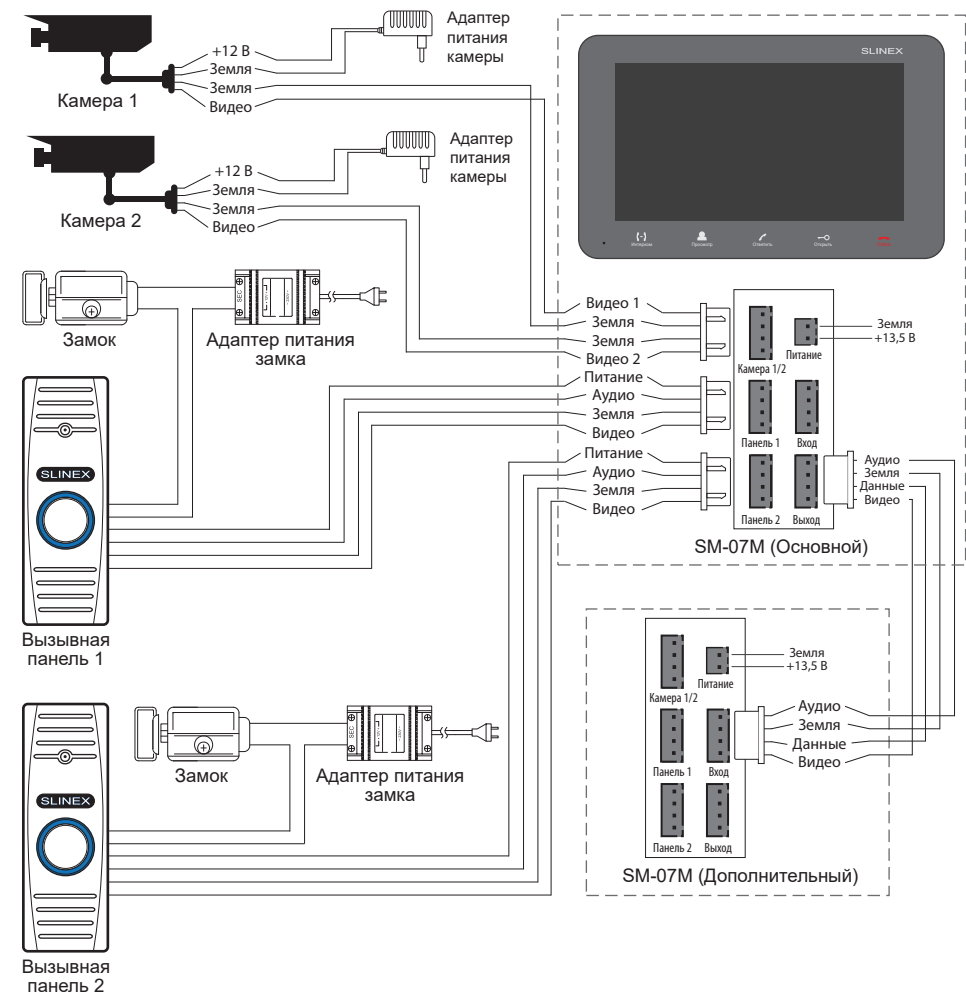

Примечания:

- 1) Вызывные панели, камеры и адаптеры питания, изображенные на схеме, в комплектацию домофона не входят;
- 2) Разъем «Питание» на домофоне предназначен для запитки домофона от внешнего источника питания +13,5 В. При этом шнур питания ~100-240 В должен быть отключен от сети, во избежание выхода из строя силовых цепей домофона.

### 4.3 Монтаж

- 1) Расположите кронштейн домофона в месте предполагаемого монтажа, на высоте 150-160 см от пола.
- 2) По отверстиям в кронштейне разметьте и просверлите 4 отверстия в стене.
- 3) Поместите в отверстия пластиковые дюбеля из комплекта поставки.
- 4) Зафиксируйте кронштейн домофона на стене с помощью саморезов.
- 5) Подключите коммуникационные провода на задней панели домофона и зафиксируйте домофон на кронштейне.

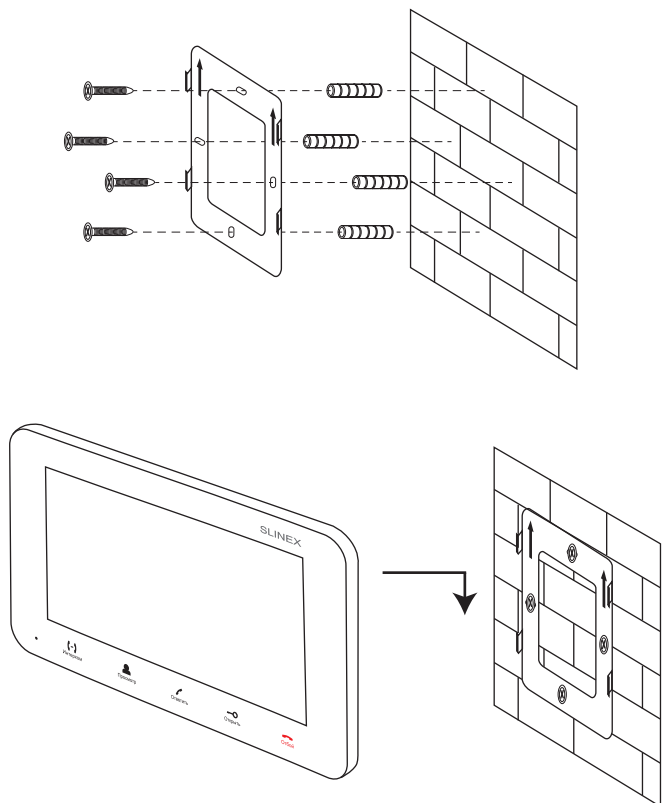

## 5. Эксплуатация

### 5.1 Вызов с вызывной панели

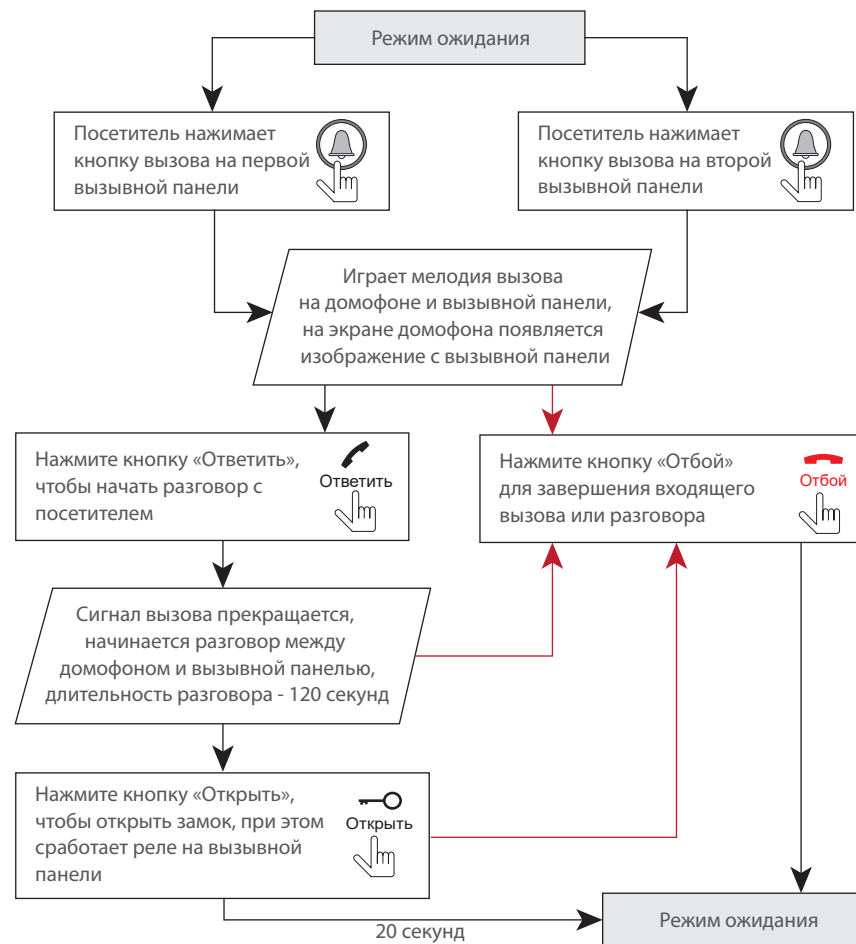

Примечания:

- 1) Домофон автоматически перейдет в режим ожидания, если вы не ответили на входящий вызов в течении 60 секунд;
- 2) Изображение и звук с вызывной панели будут работать в течении 20 секунд после нажатия кнопки  - это позволяет убедиться, что дверь открылась и посетитель вошел.

### 5.2 Просмотр панелей и камер

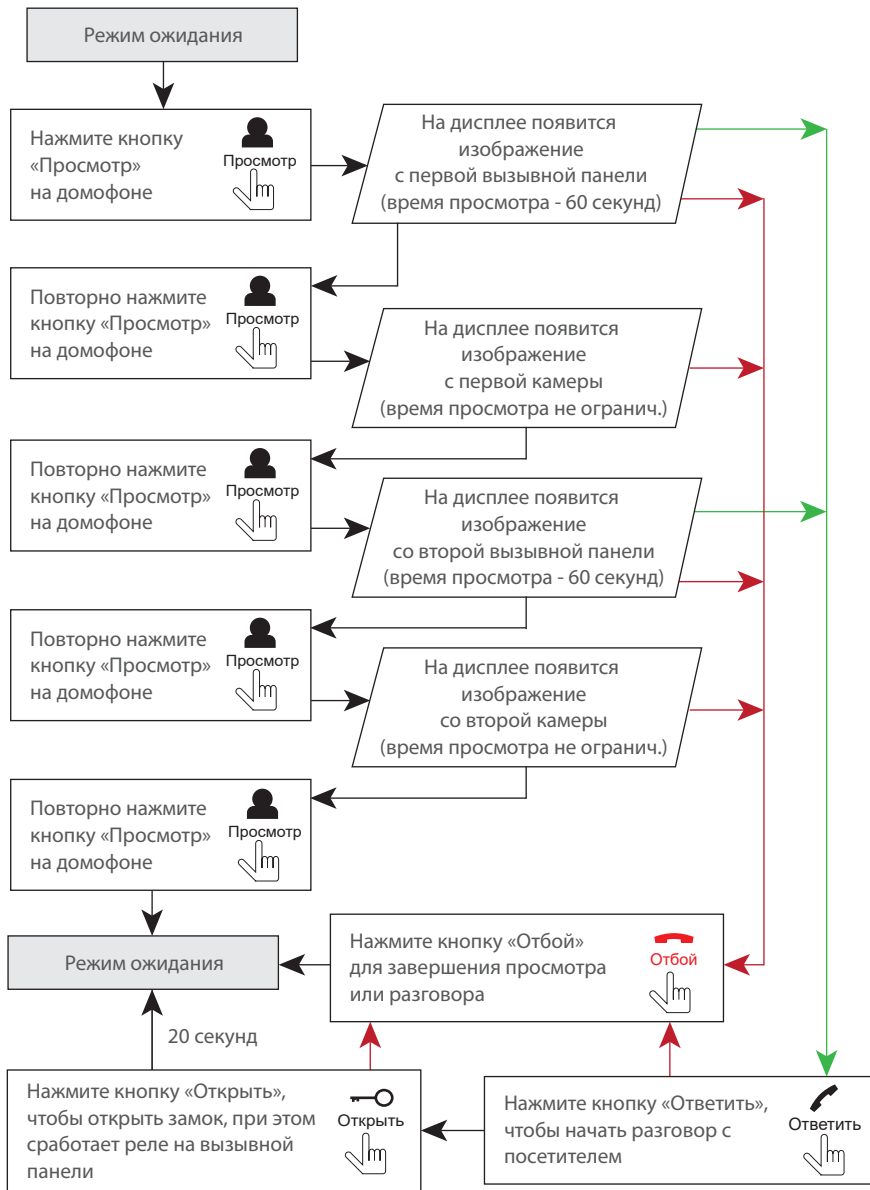

#### Примечания:

- 1) Если вы используете только одну вызывную панель для режима просмотра, вы также можете выйти из режима просмотра, нажав кнопку «Просмотр» повторно (для этого остальные источники видео должны быть отключены в настройках домофона).
- 2) Если используется несколько домофонов, подключенных в одну систему, то можно включить просмотр изображения на дополнительных домофонах. При этом изображение будет передаваться с вызывных панелей, подключенных к основному домофону.
- 3) Если во время просмотра посетитель нажмет кнопку вызова на любой вызывной панели, то режим просмотра отключится, а на дисплее появится изображение посетителя и будет слышна мелодия вызова. Нажмите кнопку «Ответить» для начала разговора с посетителем.

### 5.3 Переадресация вызова

Для примера используются 2 домофона, подключенных в систему.

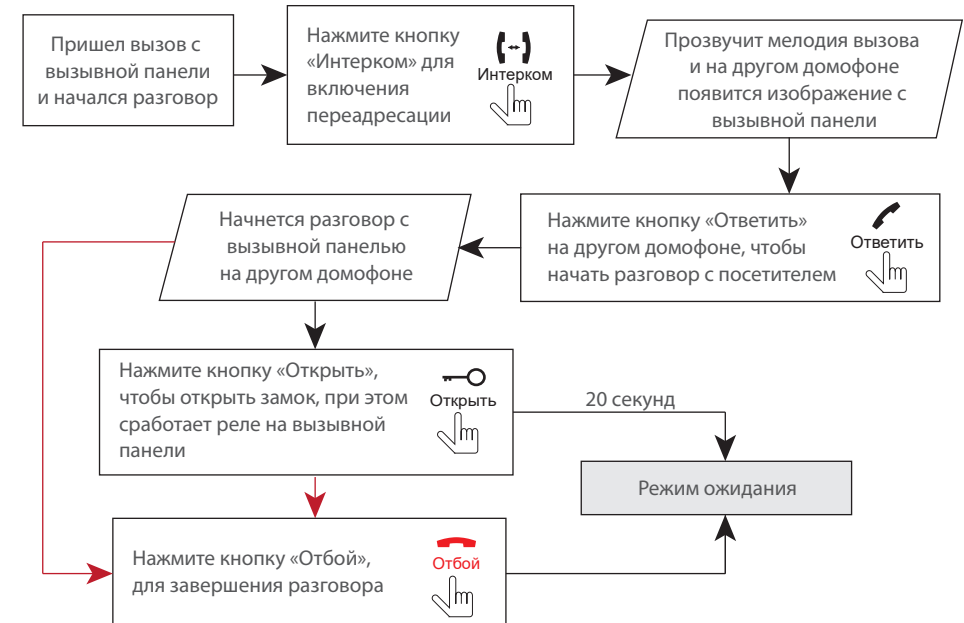

#### Примечание:

Если вы переадресуете разговор другому домофону, первый домофон перейдет в режим ожидания, а домофон, на который переадресовали звонок, отобразит видео с вызывной панели и будет слышна мелодия вызова.

### 5.4 Внутренняя связь

Для примера используются 2 домофона, подключенных в систему.

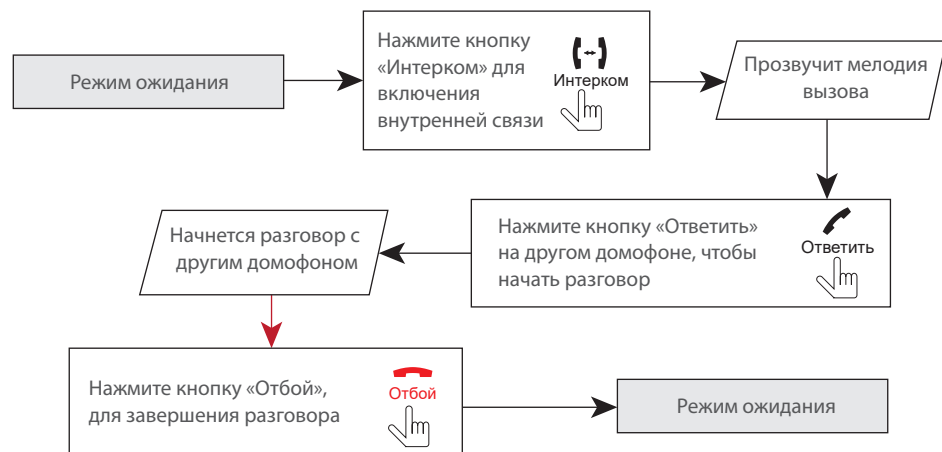





Примечание:

Если в режиме внутренней связи посетитель нажмет кнопку вызова на любой вызывной панели, то режим внутренней связи отключится, а на дисплее появится изображение посетителя и будет слышна мелодия вызова. Нажмите кнопку «Ответить» для начала разговора с посетителем.

## 6. Меню домофона

Джойстик  находится на правой грани домофона. Он имеет следующие функции:

- 1) В режиме ожидания, просмотра или разговора, нажмите джойстик , чтобы зайти в меню настроек домофона. Для навигации по меню сдвигайте джойстик  вверх или вниз. Чтобы выбрать текущий пункт меню, снова нажмите джойстик  и сдвигайте его вверх или вниз для изменения значения текущего пункта меню. Затем снова нажмите джойстик  для сохранения изменений;
- 2) Во время просмотра изображения сдвиньте джойстик  вверх или вниз для сохранения фотоснимка (в режиме записи фотоснимков);
- 3) Во время просмотра изображения с панели или камеры, сдвиньте джойстик  вверх для начала записи видео или вниз для окончания записи видео (в режиме записи видеороликов).

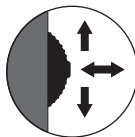

### 6.1 Настройки мелодии вызова

Войдите в меню настроек, как описано в предыдущем разделе.

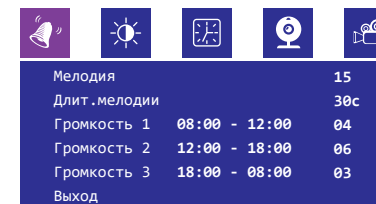

**Мелодия:** выбор мелодии звонка (всего доступно 16 мелодий).

**Длит. мелодии:** длительность проигрывания мелодии при входящем вызове.

**Громкость 1:** уровень громкости для первой временной зоны.

**Громкость 2:** уровень громкости для второй временной зоны.

**Громкость 3:** уровень громкости для третьей временной зоны.

**Выход:** выход из меню настроек домофона.

Примечание:

Если настроить временные зоны с пропуском временного интервала, то по умолчанию, в пропущенном временном интервале будет установлена максимальная громкость.

### 6.2 Настройки изображения

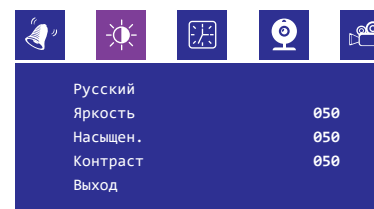

**Русский:** выбор языка интерфейса.

**Яркость:** настройка уровня яркости изображения.

**Насыщен.:** настройка уровня цветности изображения.

**Контраст:** настройка уровня контрастности изображения.

**Выход:** выход из меню настроек домофона.

### 6.3 Дата и время

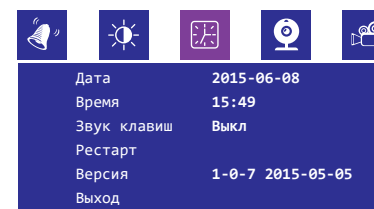

**Дата:** настройка текущей даты.

**Время:** настройка текущего времени.

**Звук клавиш:** вкл. или выкл. звук нажатия кнопок.

**Рестарт:** перезагрузка домофона.

**Версия:** текущая версия программного обеспечения домофона.

**Выход:** выход из меню настроек домофона.



## 6.4 Системные настройки

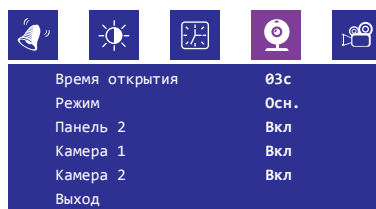

**Время открытия:** время срабатывания реле открытия замка.

**Режим:** «Осн.» - основной, если к данному домофону подключены вызывные панели или камеры. В ином случае «Доп.» - дополнительный.

**Панель 2:** включение или исключение панели 2 из списка просмотра.

**Камера 1:** включение или исключение камеры 1 из списка просмотра.

**Камера 2:** включение или исключение камеры 2 из списка просмотра.

**Выход:** выход из меню настроек домофона.

## 6.5 Настройки записи

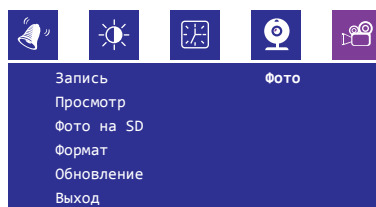

**Запись:** режим записи домофона. «Фото» - запись фотографий, «Видео» - запись видеороликов.

**Просмотр:** просмотр фотографий и видеозаписей. Прокручивание записей осуществляется сдвиганием джойстика  вверх или вниз.

**Фото на SD:** резервное копирование записей из памяти домофона на microSD карту.

**Формат:** форматирование внутренней памяти домофона и карты памяти.

**Обновление:** обновление программного обеспечения домофона. Для обновления поместите файл прошивки в корень microSD карты, вставьте карту в домофон и войдите в данный пункт меню.

**Выход:** выход из меню настроек домофона.

## 7. Условия гарантии

Производитель гарантирует нормальное функционирование системы/изделия при соблюдении потребителем правил эксплуатации.

Согласно условий ограниченной гарантии, гарантия на данное изделие составляет 12 месяцев с момента покупки системы/изделия.

Гарантийные обязательства дают право покупателю на гарантийный ремонт (возобновление работоспособности изделия) на протяжении указанного срока, в случаях когда работоспособность нарушена в результате заводского дефекта производителя и покупателем не нарушены условия хранения, транспортирования, установки и эксплуатации изделия.

Производитель не несет гарантийных обязательств, а изделиям не предоставляется гарантийное обслуживание в следующих случаях:

- нарушения целостности или комплектности системы/изделия;
- нарушения правил установки или эксплуатации системы/изделия;
- при наличии механических повреждений, следов попадания вовнутрь изделия посторонних предметов, жидкостей, насекомых (живых и неживых организмов), пыли, грязи и т.п.;
- нарушения пломб, стикеров, серийных номеров производителя, наличия их механических повреждений, нанесении ущерба в результате нарочных или случайных (в случае незнания) действий потребителя;
- посторонних вмешательств при выполнении ремонтных работ самостоятельно или представителями других, не уполномоченных на это организаций;
- нанесения ущерба несоответствием электропитающих кабельных сетей требованиям технических стандартов, а также в случаях перепадов напряжения или аварии в электросетях.

Гарантийные обязательства производителя не включают его ответственность за соответствие товара личным требованиям и пожеланиям покупателя.

В случае отсутствия необходимых для ремонта запасных частей или комплектующих, производитель оставляет за собой право замены их аналогичными, без ухудшения эксплуатационных характеристик изделия. Согласованная с покупателем замена товара производится в случае, если товар не может быть отремонтирован. Данные гарантийные обязательства не распространяются на аксессуары, не входящие в комплект изделия, такие как аккумуляторы, внешние блоки питания, соединительные шнуры, разъемы и т.д., а также детали и части изделия, вышедшие из строя в результате естественного износа.