

# MARTA

МУЛЬТИВАРКА-СКОРОВАРКА  
Руководство по эксплуатации

MT-1931



# ОПИСАНИЕ

1. Крышка
2. Ручка крышки
3. Регулятор давления
4. Индикатор давления
5. Чаша для приготовления пищи
6. Ручки для перемещения прибора
7. Корпус
8. Нагревательный элемент
9. База
10. Панель управления
11. Внутренняя чаша
12. Уплотнительное кольцо
13. Металлическое кольцо
14. Мерный стакан
15. Мерная ложка
16. Кабель питания
17. Подставка-пароварка

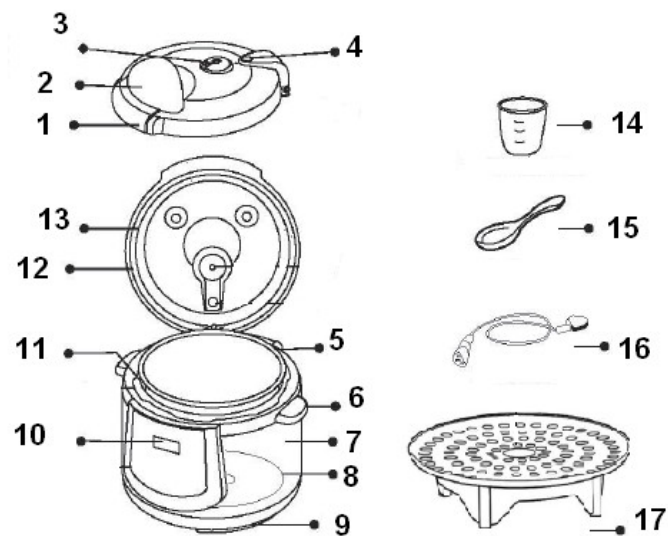

## ПАНЕЛЬ УПРАВЛЕНИЯ:

1. Кнопка режима «Суп/Каша»
2. Кнопка режима «Жарка»
3. Кнопка «Таймер/Подогрев» для включения функции отсрочки/функции подогрев
4. Кнопка «Старт/Отмена»
5. Кнопка +/- для установки времени
6. Кнопка «Мультиповар»
7. Индикатор работы под давлением
8. Кнопка режима «Выпечка»
9. Индикатор режима «Пар»
10. Индикатор режима «Рис/Злаки»
11. Индикатор режима «Томление»
12. Индикатор режима «Тушение»
13. Индикатор включения функции отсрочки

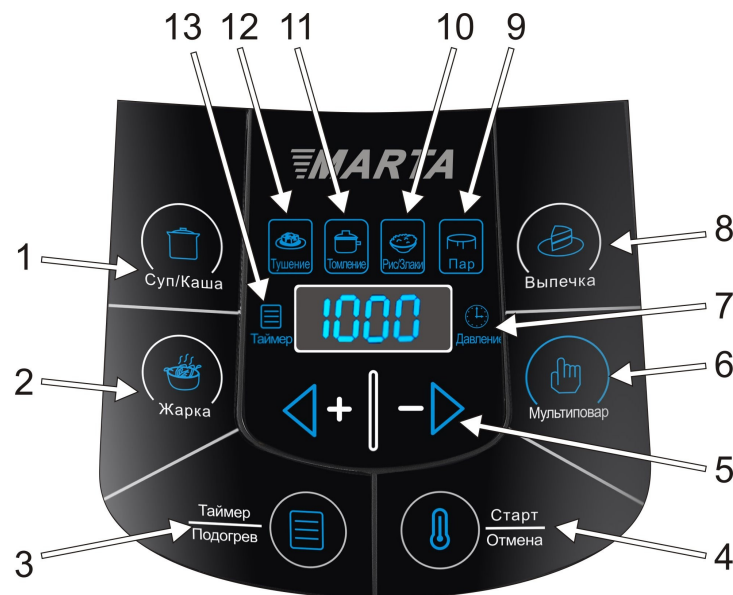

## **МЕРЫ БЕЗОПАСНОСТИ**

Внимательно прочитайте данную инструкцию перед эксплуатацией прибора и сохраните ее для справок в дальнейшем.

- Перед первоначальным включением проверьте, соответствуют ли технические характеристики изделия, указанные в маркировке, электропитанию в Вашей локальной сети.
- Использовать только в бытовых целях согласно данному руководству по эксплуатации. Прибор не предназначен для промышленного применения.
- Не использовать вне помещений.
- Не используйте прибор с поврежденным сетевым шнуром или другими повреждениями.
- Следите, чтобы сетевой шнур не касался острых кромок и горячих поверхностей.
- Не тяните, не перекручивайте и не наматывайте сетевой шнур вокруг корпуса прибора.
- При отключении прибора от сети питания не тяните за сетевой шнур, беритесь только за вилку.
- Не пытайтесь самостоятельно отремонтировать прибор. При возникновении неполадок обращайтесь в ближайший сервисный центр.
- Использование не рекомендованных дополнительных принадлежностей может быть опасным или привести к повреждению прибора.
- Всегда отключайте прибор от электросети перед чисткой, или, если Вы им не пользуетесь.
- **Внимание! Не используйте прибор вблизи ванн, раковин или других емкостей, заполненных водой.**
- Во избежание поражения электрическим током и возгорания, не погружайте прибор в воду или другие жидкости. Если это произошло, немедленно отключите его от электросети и обратитесь в сервисный центр для проверки.
- Прибор не предназначен для использования людьми с физическими и психическими ограничениями (в том числе детьми), не имеющими опыта обращения с данным прибором. В таких случаях пользователь должен быть предварительно проинструктирован человеком, отвечающим за его безопасность.

### **РАЗМЕЩЕНИЕ, ХРАНЕНИЕ И ПЕРЕМЕЩЕНИЕ МУЛЬТИВАРКИ-СКОРОВАРКИ**

- Перед использованием установите мультиварку-скороварку на плоскую устойчивую поверхность.
- Не кладите прибор на горячую газовую, электрическую плиту, в духовку; не располагайте его поблизости от источников тепла.
- При использовании прибора убедитесь в том, что вокруг него имеется достаточно свободного места. Не менее 15см от огнеопасных объектов, таких как мебель, шторы и пр.
- Не используйте прибор вблизи взрывчатых веществ и легковоспламеняющихся материалов.
- Если Вы хотите переместить прибор с места на место, отключите его от сети. Переносите только за боковые ручки. Переносить за ручку, расположенную на крышке - запрещается.
- Необходимо хранить прибор в недоступном для детей месте.

### **РАБОТА МУЛЬТИВАРКИ-СКОРОВАРКИ**

- Не блокируйте отверстие для выпуска пара.
- Во время эксплуатации прибора не накрывайте регулятор давления посторонними предметами.
- Категорически запрещается нажимать на индикатор давления, когда прибор находится под давлением.
- Категорически запрещается эксплуатация прибора, если уплотнительное кольцо на внутренней съемной пластине крышки отсутствует или имеет какие-либо повреждения. Используйте уплотнительное кольцо, идущее только в комплекте.

- Никогда не используйте прибор, если в чаше нет продуктов и/или жидкости.
- Никогда не наливайте жидкость в корпус мультиварки-скороварки. Наливайте её только в чашу для приготовления.
- Всегда следите, чтобы между дном чаши и нагревательным элементом не попадали посторонние предметы, и не было воды! В противном случае это может привести к появлению запаха гари, неестественных звуков и повреждению устройства.
- При обнаружении необычного шума, запаха, дыма или других нарушений в работе прибора, необходимо немедленно выключить его кнопкой «Старт/Отмена» и отключить от сети. Проверьте, не попали ли посторонние предметы между чашей и нагревательным элементом. Если проблема не обнаружена, необходимо обратиться в сервисный центр. Не пытайтесь ремонтировать прибор самостоятельно.
- Перед началом приготовления под давлением убедитесь, что чаша содержит жидкость (воду или бульон). Приготовление под давлением всегда требует жидкости для образования пара.
- Во время работы прибора под давлением воздух или пар не должны выходить в месте соединения крышки с корпусом.
- Снимать крышку с прибора разрешается только когда индикатор давления находится в нижнем положении, то есть когда значение давления внутри мультиварки-скороварки достигло безопасного значения.
- **Не подносите лицо и руки близко к отверстию выпуска пара – Вы можете обжечься!**
- Не прикасайтесь к горячим поверхностям.
- Не используйте чашу для приготовления пищи вне мультиварки-скороварки.
- После окончания приготовления не помещайте чашу для приготовления сразу под холодную воду, это может вызвать повреждение внутреннего покрытия. Дайте ей остыть.
- Внутренняя поверхность чаши имеет специальное антипригарное покрытие, которое требует аккуратного и бережного обращения. Чтобы не повредить антипригарное покрытие чаши, рекомендуется использовать принадлежности из комплекта к мультиварке-скороварке. Можно использовать также деревянные, пластиковые или силиконовые принадлежности.
- Перед началом эксплуатации прибора всегда проверяйте, не засорено ли отверстие выпуска пара.
- Не допускайте загрязнения регулятора давления. Регулярно очищайте регулятор давления от загрязнений.

## ПЕРЕД ПЕРВЫМ ИСПОЛЬЗОВАНИЕМ

- Распакуйте прибор и удалите все этикетки.
- Проверьте наличие всех компонентов прибора, и нет ли повреждений.
- Очистите все компоненты согласно разделу “Чистка и уход”
- Протрите насухо все детали и установите их так, чтобы прибор был готов к работе.

### Внимание!

- Мультиварка-скороварка создает повышенное внутреннее давление, а потому является прибором повышенной опасности и при неправильном использовании может привести к обвариванию горячими паром или жидкостью.

- Никогда не прилагайте силу, чтобы открыть мультиварку-скороварку. Перед открытием мультиварки-скороварки внутреннее давление в чаше должно полностью выровняться с давлением окружающей среды.
- Всегда отключайте прибор от электросети по окончании процесса приготовления, а также перед извлечением из него готового блюда.

## СИСТЕМА БЕЗОПАСНОСТИ

- Крышка прибора сконструирована таким образом, чтобы обеспечить максимальную защиту даже при очень высоком давлении внутри прибора.
- Устройство блокировки крышки является очень важным элементом для Вашей безопасности. Вы не сможете открыть крышку мультиварки-скороварки, если внутри слишком высокое давление.
- Если значение давления внутри мультиварки-скороварки превысит значение, необходимое для приготовления блюда, сработает устройство сброса избыточного внутреннего давления. При этом из прибора будет выпущен воздух и давление снизится.
- Мультиварка-скороварка оснащена датчиком контроля температуры, который срабатывает при превышении заданной температуры внутри прибора.
- Датчик автоматического отключения срабатывает при перегреве мультиварки-скороварки.

## ИСПОЛЬЗОВАНИЕ ПРИБОРА

1. Откройте крышку, для чего возьмитесь за ручку крышки и поверните её по часовой стрелке до позиции открытия крышки, а затем поднимите вверх. См. рис. 1, 2 и 3.



Рис.1



Рис.2

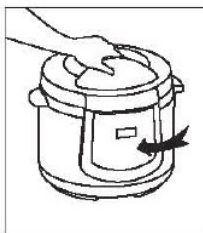

Рис.3

2. Извлеките чашу для приготовления пищи из мультиварки-скороварки. Внутренняя чаша имеет шкалу уровней, размеченную
  - в долях - 1/5, 2/5, 3/5, 4/5;
  - и в чашках (CUP) – 2, 4, 6, 8, 10, 12;
  - а также FULL (полная чаша).
3. Наполните чашу заранее подготовленными продуктами и водой так, чтобы уровень содержимого располагался между отметками 1/5 и 4/5 (отметка минимального уровня - 1/5, отметка максимального уровня - 4/5). Для продуктов, которые сильно увеличиваются в размерах в процессе приготовления, например, бобовых), отметка максимального уровня не должна превышать отметку 1/5. См. рис. 4.

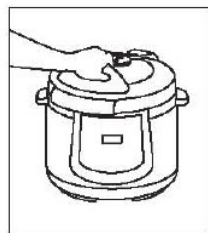

Рис.4

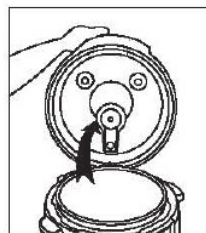
Во время приготовления пропорции воды и продуктов должны составлять 1:1. Во время приготовления каш рекомендуемые пропорции крупы и жидкости 1:8.

Примечание: указанные пропорции носят ознакомительный характер и могут варьироваться. Личные предпочтения потребителей в готовке продуктов могут отличаться.

4. Вытрите насухо внешнюю поверхность чаши и установите ее в корпус мультиварки-скороварки. Убедитесь, что между внутренней чашей и нагревательной поверхностью нет посторонних предметов.
5. Закройте крышку мультиварки-скороварки. Для этого:
  - проверьте наличие и правильное положение уплотнительного кольца на съемной внутренней пластине крышки. Запрещается использование мультиварки-скороварки без уплотнительного кольца.
  - Возьмите крышку за ручку, расположенную на ней, и накройте прибор.
  - Поверните крышку против часовой стрелке до упора. См. Рис. 5, 6.

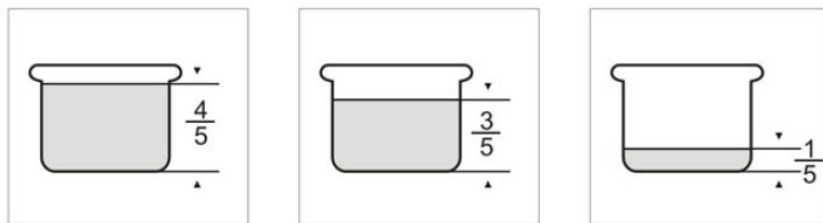

Рис.5



Рис.6

6. Установите регулятор давления в положение «ЗАКРЫТО» (Рис.7).

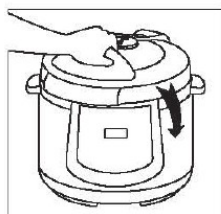

Рис.7

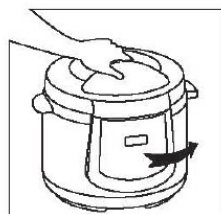

7. Подключите мультиварку-скороварку к электросети. При включении мультиварки-скороварки на экране высвечивается «----».
8. Выберите необходимый режим приготовления, нажав на соответствующую кнопку на панели управления. На дисплее высветится время по умолчанию. Кнопкой «+» и «-» вы можете изменить установленное по умолчанию время. Более подробную информацию можно прочитать в разделе «Время приготовления» на странице 11.
9. После установок нажмите на кнопку «Старт/Отмена», мультиварка-скороварка приступит к выполнению программы. Индикатор соответствующего режима при этом будет гореть.
10. Когда давление внутри прибора достигнет значения, необходимого для приготовления продуктов, вы услышите, как из индикатора давления выйдет немного пара. Далее индикатор давления поднимется вверх и выход пара прекратится. С этого момента начнет повышаться давление внутри чаши. При достижении «рабочего давления» на дисплее начнется обратный отсчет времени.

ПРИМЕЧАНИЕ: В режиме «Жарка» и «Томление» НЕ ИСПОЛЬЗУЕТСЯ технология приготовления продуктов под давлением.

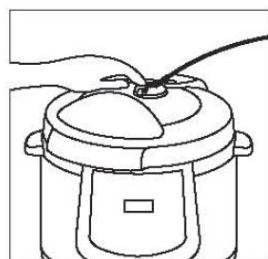
11. В конце процесса приготовления мультиварка-скороварка издаст звуковой сигнал и перейдет в режим «Подогрев». Для отключения функции «подогрев» нажмите кнопку «Старт/Отмена».

ПРИМЕЧАНИЕ: Функции «Подогрев» не доступна в режиме «Жарка».

12. В конце процесса приготовления отключите прибор от электросети. Снизьте давление в чаше. Для этого поверните регулятор давления в положение «ОТКРЫТО». Горячий пар начнет выходить наружу, тем самым стабилизируя давление внутри прибора.

**ВНИМАНИЕ!** Будьте особенно осторожны, выходящий пар очень горячий! Когда давление внутри прибора стабилизируется, т. е. из клапана выпуска пара не будет выходить пар и индикатор давления опустится в нижнее положение, только теперь Вы можете открыть крышку. Никогда не пытайтесь открыть крышку силой!

**Примечание:** Если в конце процесса приготовления Вы отключите мультиварку-скороварку от электросети и подождете некоторое время, то содержимое мультиварки-скороварки начнет остывать, при этом давление будет снижаться. И когда Вы повернете регулятор давления в положение «сброс давления», пара будет значительно меньше. Рекомендуем таким образом снижать давление при варке овощей, молочных каш, различных злаков или пенящихся продуктов.

## РЕЖИМЫ ПРИГОТОВЛЕНИЯ

При приготовлении под давлением необходимо, чтобы в чаше для приготовления находилось хотя бы минимум воды или другой жидкости (1-2 чашки) для образования пара.

Избегайте полного выпаривания жидкости!

### Режим «Каша/Суп»

Режим предназначен для приготовления жидких каш из любых видов крупы (хлопьев, цельного зерна, дроблёных и классических круп) и супов (борщ, уха, щи, рассольник, солянка, мясные бульоны и т.д.).

- Поместите ингредиенты в чашу.

Примечание: при варке каш рекомендуемые пропорции крупы и жидкости 1:8. Не превышайте максимальную отметку заполнения чаши 4/5.

- Вытрите насухо внешнюю поверхность чаши и установите в корпус мультиварки-скороварки.

- Закройте крышку и установите регулятор давления в положение «ЗАКРЫТО».
- Подключите прибор к электросети. Нажмите кнопку «Каша/Суп». На дисплее высветится “00:20”. Время приготовления в данной программе составляет 20 минут по умолчанию. Кнопками «+» и «-» вы можете изменить установленное по умолчанию время. Вы можете варьировать время приготовления от 1 минуты до 99 минут (шаг установки - 1 минута).
- По окончании установки нажмите кнопку «Старт», мультиварка-скороварка приступит к выполнению программы.
- Когда давление внутри прибора достигнет рабочего значения, на дисплее начнется обратный отсчет времени.
- В конце процесса приготовления мультиварка-скороварка издаст звуковой сигнал и перейдет в режим «Подогрев». На дисплее будут отображаться символы «b0:00». Для отключения функции «Подогрев» нажмите кнопку «Старт/Отмена».
- По окончании приготовления, отключите прибор от электросети и оставьте остывать на некоторое время, а после постепенно установите регулятор давления в положение «ОТКРЫТО».

**Примечание:** Ингредиенты, которые не требуют длительной варки, лучше добавить после основного процесса приготовления. Т. е. Вы готовите все ингредиенты на режиме «Каша/Суп», а после сигнала отключаете прибор, нормализуете внутреннее давление, установив регулятор давления в положение «ОТКРЫТО». Открываете крышку и добавляете ингредиенты, не требующие длительной варки (вермишель, тушеную свеклу и т. д.). Закрываете крышку, устанавливаете регулятор давления в положение «ЗАКРЫТО» и оставляете на несколько минут.

#### **Режим «Выпечка»**

Поместите тесто, приготовленное по любимому Вами рецепту, в смазанную маслом чашу для приготовления. Следите за тем, чтобы все ингредиенты (включая жидкость) не превышали максимальную отметку заполнения чаши 4/5, расположенную на внутренней поверхности чаши.

- Вытрите насухо внешнюю поверхность чаши и установите ее в корпус мультиварки-скороварки.
- Закройте крышку и установите регулятор давления в положение «ЗАКРЫТО».
- Подключите прибор к электросети. Нажмите кнопку «Выпечка». На дисплее высветится “00:30”. Время приготовления в данной программе составляет 30 минут по умолчанию. Кнопками «+» и «-» вы можете изменить установленное по умолчанию время. Вы можете варьировать время приготовления от 1 минуты до 99 минут (шаг установки - 1 минута).
- По окончании установки нажмите кнопку «Старт», мультиварка-скороварка приступит к выполнению программы.
- Когда давление внутри прибора достигнет рабочего значения, на дисплее начнется обратный отсчет времени.
- В конце процесса приготовления мультиварка-скороварка издаст звуковой сигнал и перейдет в режим «Подогрев». На дисплее будут отображаться символы «b0:00». Для отключения функции «Подогрев» нажмите кнопку «Старт/Отмена».
- Отключите прибор от электросети и аккуратно установите регулятор давления в положение «ОТКРЫТО».

#### **Режим «Жарка»**

Программа рекомендуется для жарки овощей, мяса, рыбы и т.д. Данный режим используется для готовки без воды, но с добавлением небольшого количества масла. Приготовление в данном режиме осуществляется только с открытой крышкой.

- Подготовьте все продукты, промойте их и нарежьте. Добавьте немного растительного масла в чашу. Равномерно разложите продукты в чаше.
- Вытрите насухо внешнюю поверхность чаши и установите в корпус мультиварки-скороварки.



- Подключите прибор к электросети. Нажмите кнопку «Жарка». На дисплее высветится «00:25». Время приготовления в данной программе составляет 25 минут по умолчанию. Кнопками «+» и «-» вы можете изменить установленное по умолчанию время. Вы можете варьировать время приготовления от 18 минут до 40 минут (шаг установки - 1 минута).
- По окончании установки нажмите кнопку «Старт», мультиварка-скороварка приступит к выполнению программы.
- Кнопкой «Старт/Отмена» Вы можете отменить программу в любой момент.

#### **Внимание!**

- В данном режиме НЕ ИСПОЛЬЗУЕТСЯ технология приготовления продуктов под давлением.
- Функции «Отсрочка» и «Подогрев» не доступны для данного режима.

#### **Режим «Тушение»**

В данном режиме рекомендуется готовить рыбу, овощи и мясные изделия (например, котлеты, птицу).

- Поместите ингредиенты и налейте воды в чашу.
- Вытрите насухо внешнюю поверхность чаши и установите ее в корпус мультиварки-скороварки.
- Закройте крышку и установите регулятор давления в положение «ЗАКРЫТО».
- Подключите прибор к электросети. Нажмите на кнопку «Мультиповар» один раз. На дисплее высветится «00:35», и загорится индикатор режима «Тушение». Время приготовления в данной программе составляет 35 минут по умолчанию. Кнопками «+» и «-» вы можете изменить установленное по умолчанию время. Вы можете варьировать время приготовления от 1 минуты до 99 минут (шаг установки - 1 минута).
- По окончании установки нажмите кнопку «Старт», мультиварка-скороварка приступит к выполнению программы.
- Когда давление внутри прибора достигнет рабочего значения, на дисплее начнется обратный отсчет времени.
- В конце процесса приготовления мультиварка-скороварка издаст звуковой сигнал и перейдет в режим «Подогрев». На дисплее будут отображаться символы «b0:00». Для отключения функции «Подогрев» нажмите кнопку «Старт/Отмена».
- Отключите прибор от электросети и аккуратно установите регулятор давления в положение «ОТКРЫТО».

#### **Режим «Томление»**

На данном режиме рекомендуется готовить бобы и фасоль, мясо, птицу крупными кусками и блюд, требующих длительной термической обработки.

Для продуктов, которые сильно увеличиваются в размерах в процессе приготовления, например, бобовых), отметка максимального уровня не должна превышать отметку 1/5.

- Поместите ингредиенты и налейте воды в чашу.
- Вытрите насухо внешнюю поверхность чаши и установите ее в корпус мультиварки-скороварки.
- Закройте крышку. Регулятор давления оставьте в положении «ОТКРЫТО».
- Подключите прибор к электросети. Нажмите на кнопку «Мультиповар» два раза. На дисплее высветится «02:00», и загорится индикатор режима «Томление». Время приготовления в данной программе составляет 2 часа по умолчанию. Кнопками «+» и «-» вы можете изменить установленное по умолчанию время. Вы можете варьировать время приготовления от 1 до 9 часов (шаг установки - 30 минут).
- По окончании установки нажмите кнопку «Старт», мультиварка-скороварка приступит к выполнению программы.
- В конце процесса приготовления мультиварка-скороварка издаст звуковой сигнал и перейдет в режим «Подогрев». На дисплее будут отображаться символы «b0:00». Для отключения функции «Подогрев» нажмите кнопку «Старт/Отмена».

- Отключите прибор от электросети и аккуратно установите регулятор давления в положение «ОТКРЫТО».

ПРИМЕЧАНИЕ: Во время процесса приготовления Вы можете в любое время открыть крышку, чтобы проверить готовность продуктов.

### **Режим «Рис/Злаки»**

В данном режиме можно готовить рассыпчатые каши из любой крупы и плов. В качестве примера рассмотрим рис.

- Отмерьте рис, промойте его и поместите в чашу. Не отмеряйте и не мойте крупу в чаше для приготовления, так как это может привести к повреждению антипригарного покрытия и деформации чаши.

- Добавьте воду. Для сильно пенящихся продуктов, таких как рис – отметка максимального уровня не должна превышать 3/5.

- Вытрите насухо внешнюю поверхность чаши и установите в корпус мультиварки-скороварки.

- Закройте крышку и установите регулятор давления в положение «ЗАКРЫТО».

- Подключите прибор к электросети. Нажмите на кнопку «Мультиповар» три раза. На дисплее высветится «00:10», и загорится индикатор режима «Рис/Злаки».

Время приготовления в данной программе составляет 10 минут по умолчанию. Кнопками «+» и «-» вы можете изменить установленное по умолчанию время. Вы можете варьировать время приготовления от 1 минуты до 99 минут (шаг установки - 1 минута).

- По окончании установки нажмите кнопку «Старт», мультиварка-скороварка приступит к выполнению программы.

- Когда давление внутри прибора достигнет рабочего значения, на дисплее начнется обратный отсчет времени.

- В конце процесса приготовления мультиварка-скороварка издаст звуковой сигнал и перейдет в режим «Подогрев». На дисплее будут отображаться символы «b0:00». Для отключения функции «Подогрев» нажмите кнопку «Старт/Отмена».

- Отключите прибор от электросети и аккуратно установите регулятор давления в положение «ОТКРЫТО».

### **Режим «Варка на пару»**

В комплект мультиварки-скороварки входит подставка-пароварка для приготовления продуктов на пару. Рекомендуем готовить в данном режиме рыбу, овощи и мясные изделия (например, котлеты).

Процесс приготовления происходит за счет прохождения горячего пара через продукты.

- Откройте крышку, извлеките чашу для приготовления пищи.

- Налейте в чашу воды до отметки 1/5.

- Вытрите насухо внешнюю поверхность чаши и установите ее в корпус мультиварки-скороварки.

- Установите подставку-пароварку в чашу мультиварки-скороварки. Следите, чтобы уровень воды находился ниже подставки-пароварки.

- Поместите продукты на подставку-пароварку.

- Закройте крышку и установите регулятор давления в положение «ЗАКРЫТО».

- Подключите прибор к электросети. Нажмите на кнопку «Мультиповар» четыре раза. На дисплее высветится «00:15», и загорится индикатор режима «Пар». Время приготовления в данной программе составляет 15 минут по умолчанию. Кнопками «+» и «-» вы можете изменить установленное по умолчанию время. Вы можете варьировать время приготовления от 1 минуты до 99 минут (шаг установки - 1 минута).

- По окончании установки нажмите кнопку «Старт», мультиварка-скороварка приступит к выполнению программы.

- Когда давление внутри прибора достигнет рабочего значения, на дисплее начнется обратный отсчет времени.

- В конце процесса приготовления мультиварка-скороварка издаст звуковой сигнал и перейдет в режим «Подогрев». На дисплее будут отображаться символы «b0:00». Для отключения функции «Подогрев» нажмите кнопку «Старт/Отмена».

- Отключите прибор от электросети и аккуратно установите регулятор давления в положение «ОТКРЫТО».

## ВРЕМЯ ПРИГОТОВЛЕНИЯ

Вы можете изменить установленное по умолчанию время приготовления:

- Выберите необходимый Вам режим приготовления, нажав на соответствующую кнопку на панели управления. На дисплее отобразится время приготовления по умолчанию.
- В случае, если Вы хотите изменить время приготовления, кнопками «-» и «+» установите необходимое время готовки.
- Нажмите на кнопку «Старт», мультиварка-скороварка приступит к выполнению программы.

Таблица возможных установок времени приготовления:

Режимы	Время по умолчанию	Время приготовления	Отсрочка
Каша/Суп	20 мин.	1-99 мин.	24 часа
Выпечка	30 мин.	1-99 мин.	24 часа
Жарка	25 мин.	18-40 мин.	не доступно
Тушение	35 мин.	1-99 мин.	24 часа
Томление	2 часа	1-9 часов	24 часа
Рис/Злаки	10 мин.	1-99 мин.	24 часа
Варка на пару	15 мин.	1-99 мин.	24 часа
Подогрев	90 мин.	не доступно	не доступно

## ОТСРОЧКА ПРИГОТОВЛЕНИЯ

Данная функция используется в том случае, если готовая еда нужна Вам к определенному времени. Максимальное время отсрочки составляет 24 часа в диапазоне от 5 минут до 24 часов (шаг установки – 5 минут). Вы можете установить отсрочку приготовления для всех режимов приготовления, кроме функции «Подогрев» и режима «Жарка».

- Нажмите кнопку «Таймер».
- Установите необходимое значение отсрочки приготовления с помощью кнопок «-» и «+». Максимальное время отсрочки составляет 24 часа в диапазоне от 5 минут до 24 часов (шаг установки – 5 минут).
- Выберите необходимый режим приготовления.
- Если необходимо, измените время приготовления с помощью кнопок «-» и «+».
- По окончании установки нажмите кнопку «Старт», начнется обратный отсчет времени отсрочки.
- После окончания времени отсрочки мультиварка-скороварка начнет процесс приготовления пищи.

**Внимание!** Время отсрочки НЕ включает в себя время приготовления.

Пример приготовления в режиме «Рис/Злаки»: Если Вы хотите запустить программу «Рис/Злаки» через 1 час, то Вам необходимо выполнить следующие действия:

1. Поместите продукты в чашу и налейте необходимое количество жидкости. Закройте крышку и установите регулятор давления в положение «ЗАКРЫТО».
2. Подключите прибор к электросети.
3. Нажмите кнопку «Таймер». Установите 1 час кнопкой «+».
4. Нажмите на кнопку «Мультиповар» три раза. Выберите режим приготовления «Рис/Злаки». На дисплее высветится «00:10», и загорится индикатор режима «Рис/Злаки». Время приготовления в данной программе составляет 10 минут по умолчанию. С помощью кнопок «-» и «+» Вы можете изменить установленное по умолчанию время. Вы можете варьировать время приготовления от 1 минуты до 99 минут (шаг установки - 1 минута).
5. По окончании установки нажмите кнопку «Старт», начнется обратный отсчет времени отсрочки. По окончании 1 часа мультиварка-скороварка начнет процесс приготовления (на дисплее отобразится 00:10, и начнется обратный отсчет времени).
6. В конце процесса приготовления мультиварка-скороварка издаст звуковой сигнал и перейдет в режим «Подогрев». На дисплее будут отображаться символы «b0:00». Для отключения функции «Подогрев» нажмите кнопку «Старт/Отмена».
7. Отключите прибор от электросети и аккуратно установите регулятор давления в положение «ОТКРЫТО».

## ФУНКЦИЯ ПОДОГРЕВ

Функция «Подогрев» служит для поддержания приготовленной еды в подогретом состоянии. Максимальное время поддержания еды в подогретом состоянии – 90 минут.

- При нулевых настройках (когда не включен ни один из режимов) нажмите на кнопку «Таймер/Подогрев» 2 раза, чтобы включить функцию нагрева для уже приготовленной еды.
- Автоматически режим поддержания пищи в подогретом состоянии включается после окончания работы. При этом на дисплее отображается символ «b0:00». Отключить подогрев можно нажав кнопку «Старт/Отмена».

Примечание:

- Функция отсрочки не доступна для функции «Подогрев» и режима «Жарка»
- Нажав кнопку «Старт/Отмена» Вы можете сбросить все настройки и отменить работу любой программы.

## УСТРАНЕНИЕ НЕПОЛАДОК

Неполадка	Возможная причина	Устранение
Крышка плохо закрывается	Уплотнительное кольцо плохо установлено.	Проверьте правильность установки уплотнительного кольца.
	Индикатор давления заблокирован в верхнем положении.	Освободите индикатор давления от заблокировавшего его предмета.
Крышка плохо открывается.	Индикатор давления не опустился вниз.	Если регулятор давления установлен в положение «ОТКРЫТО», и из него не выходит пар, а индикатор давления не опустился вниз, то слегка надавите на него деревянной палочкой.
При приготовлении выделяется пар из-под крышки.	В крышке нет уплотнительного кольца.	Вставьте уплотнительное кольцо в крышку.
	На уплотнительном кольце имеются загрязнения.	Очистите уплотнительное кольцо.
	Уплотнительное кольцо повреждено.	Обратитесь в сервисный центр.
	Крышка плохо закрыта.	Закройте крышку, как описано в разделе «эксплуатация прибора».
В процессе приготовления индикатор давления постоянно находится в нижнем положении.	Во внутренней чаше мультиварки-скороварки находится слишком мало продуктов и/или воды.	Добавьте в чашу продуктов и/или воды.
	Регулятор давления не установлен в положение «ЗАКРЫТО».	Установите регулятор давления в положение «ЗАКРЫТО».
	Наличие повреждений на уплотняющем кольце индикатора давления.	Произведите очистку уплотнительного кольца индикатора давления или обратитесь в сервисный центр.

На дисплее отображается E1	Системная ошибка	Обратитесь в авторизованный сервисный центр.
На дисплее отображается E2	Короткое замыкание датчика	Обратитесь в авторизованный сервисный центр.
На дисплее отображается E3	Перегрев	Обратитесь в авторизованный сервисный центр.
На дисплее отображается E4	Ошибка датчика контроля давления	Обратитесь в авторизованный сервисный центр.

## ЧИСТКА И УХОД

- Перед чисткой обязательно отключите прибор от электросети.
- Дайте прибору полностью остыть.
- Вымойте чашу для приготовления пищи с моющим средством, ополосните водой и высушите при помощи мягкой ткани.
- Не используйте для чистки прибора и аксессуаров абразивные очистители и агрессивные моющие вещества.
- Ни в коем случае не допускайте попадания воды вовнутрь прибора.
- Контейнер для сбора конденсата предназначен для сбора капель конденсата при открывании крышки, снимайте и промывайте его после каждого использования.
- Снимите уплотнительное кольцо. Зажмите руками края уплотнительного кольца и потяните вверх. Промойте внутреннее уплотнительное кольцо водой, вытрите насухо (в процессе чистки может быть использовано немного моющего средства). В завершении, верните уплотнительное кольцо на свое место (рис. 8, 9).



Рис.8



Рис.9

- Очистку клапана выхода пара необходимо производить каждый раз после использования прибора. Аккуратно снимите клапан, как показано на рисунке 10, при этом не прикладывайте значительного усилия. Разберите клапан и тщательно промойте его под проточной водой, после чего тщательно просушите, соберите в обратной последовательности и установите на место (Ри.11).

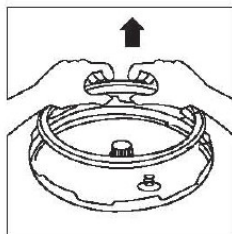

Рис.10

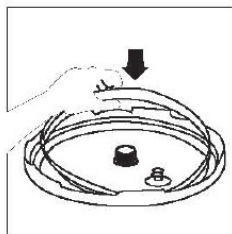

Рис.11

- Протрите корпус прибора и крышку влажной тканью, а затем высушите чистой сухой тканью.

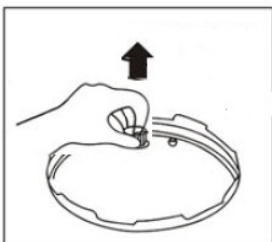
## ТЕХНИЧЕСКИЕ ХАРАКТЕРИСТИКИ

Электропитание	220-240 Вольт 50 Герц
Мощность	1000 Ватт
Вес нетто / брутто	5,4 кг / 6,2 кг
Размеры коробки (Д x Ш x В)	340 мм x 325 мм x 360 мм

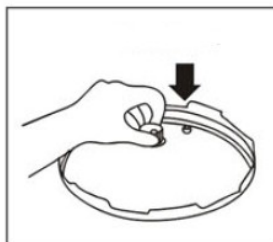
Завод-изготовитель:

SUNBOW ELECTRIC APPLIANCE CO.

UNIT 815 , FENGYUAN MANSION,NO.17,TING ZI XIA STREET, SHIQI DISTRICT, ZHONG SHAN, GUANGDONG, CHINA

Санбау Элэктрик Эплайнс Ко.

Юнит 815, Фэнюань Мэншн, №17, Тин Цзы Ся Стрит, Шици Дистрикт, Чжун Шань, Гуандун, Китай

Производитель на свое усмотрение и без дополнительных уведомлений может менять комплектацию, внешний вид, страну производства, срок гарантии и технические характеристики модели. Проверьте в момент получения товара.