

- RUS** Приложение  
**МАШИНЫ СТИРАЛЬНЫЕ АВТОМАТИЧЕСКИЕ**
- UKR** Додаток  
**МАШИНИ ПРАЛЬНІ АВТОМАТИЧНІ**
- KAZ** Қосымша  
**АВТОМАТТЫ КІР ЖУҒЫШ МАШИНАЛАРЫ**
- AZE** Əlavə  
**AVTOMATİK ÇƏMAŞİR MAŞINLARI**
- RON** Anexa  
**MAȘINI DE SPĂLAT AUTOMATE**
- UZB** Ilova  
**AVTOMATİK KIR YUVISH MASHINALARI**
- TGK** Замима  
**МОШИНҲОИ ЧОМАШӢИ АВТОМАТӢ**
- KYR** Тиркеме  
**КІР ЖУУГУЧ АВТОМАТ МАШИНАЛАР**

- CMA 50Y810-XX**
- CMA 50Y1010-XX**
- CMA 60C810-XX**
- CMA 60C1010-XX**
- CMA 60Y810-XX**
- CMA 60Y1010-XX**
- CMA 60Y1210-XX**
- CMA 60Y1210-A-XX**
- CMA 70Y1010-XX**
- CMA 70C810-XX**
- CMA 70C1010-XX**
- CMA 70C1210-XX**
- CMA 70C1210-A-XX**

## 1 ОПИСАНИЕ РАБОТЫ МАШИНЫ

### 1.1 ОРГАНЫ УПРАВЛЕНИЯ

1.1.1 Органы управления машины расположены на панели управления в соответствии с рисунком 1.

**Кнопка включения/выключения машины**  предназначена для включения/выключения машины, для отмены программы во время стирки.

**Ручка выбора программы** (далее – ручка) в соответствии с рисунком 2 поворачивается в обоих направлениях: по часовой стрелке и против нее. Вокруг ручки расположены световые индикаторы и нанесены названия программ.



Рисунок 1 – Панель управления

**Кнопка старт/пауза**  предусмотрена для начала (старта) работы машины по выбранной программе, а также для задания паузы в работе машины без отмены программы стирки.

1.1.2 Кнопки выбора дополнительных функций отмечены символами в соответствии с рисунками 1, 3. При нажатии кнопки в программу стирки включается дополнительная функция и загорается соответствующий индикатор в зоне индикации работы машины.

Возможность использования и включения дополнительных функций зависит от программы стирки (см. таблицу 1).



Рисунок 2 – Ручка выбора программы



\* Значения скорости отжима зависят от модели машины.







 или  в зависимости от модели машины. Символом  обозначена дополнительная функция к стандартной программе стирки.

Рисунок 3 – Зоны индикации и кнопки выбора дополнительных функций



**Выбор температуры**  позволяет выбрать температуру стирки, отличную от заданной в программе стирки. Выбранное значение температуры подсвечивается соответствующим индикатором.

**Выбор частоты вращения барабана при отжиме** (далее — скорость отжима)  позволяет выбрать скорость отжима ниже максимального значения, предусмотренного программой стирки. Выбранное значение скорости отжима подсвечивается соответствующим индикатором.

**Предварительная стирка**  предусмотрена для изделий из хлопковых тканей сильного загрязнения. При включении функции изделия дополнительно стираются в воде с моющим средством при температуре 30 °С, что обеспечивает качественное удаление загрязнения при основной стирке.

**Ночная стирка**  используется для обеспечения работы машины с низким уровнем шума. Стирка производится при пониженных скоростях отжима, а также с отключенной звуковой сигнализацией. Функция не предназначена для стирки сильнозагрязненного белья.

**ВНИМАНИЕ!** После стирки, если белье недостаточно отжато, следует выбрать программу «Отжим».



**Дополнительное полоскание**  предусмотрено для детской одежды, вещей, принадлежащих людям с аллергией на моющие средства, или для стирки в очень мягкой воде, в которой моющее средство выщелачивается недостаточно.







При включении функции в программу стирки добавляется еще одно полоскание.

**Легкое глажение**  используется для уменьшения сминания тканей в процессе стирки и отжима, облегчения последующего глажения. Использование функции обеспечивает щадящий режим стирки и бережный отжим с минимальным количеством складок после стирки.

**ВНИМАНИЕ!** Функция «Легкое глажение» автоматически выключается при включении функции «Ночная стирка».

**Остановка с водой в баке**  используется при стирке изделий из тонких тканей для уменьшения сминания тканей.

При включении функции исключается слив воды и окончательный отжим. После окончания стирки индикатор  и индикатор кнопки  мигают, указывая на необходимость произвести слив воды. Для слива воды нажать кнопку  II.

**Защита от детей**  предусмотрена от случайных изменений выбранной программы детьми. Для включения функции нажать одновременно кнопки  и  — блокируются все кнопки панели управления, кроме кнопки . Повторное нажатие кнопок  и  выключает функцию.

**Экостирка**  предназначена для стирки средне- и слабозагрязненных изделий. При включении функции снижается интенсивность стирки, уменьшается расход электроэнергии и длительность стирки.





**Интенсивная стирка**  используется для повышения эффективности отстирывания сильнозагрязненных изделий.

**Отложенный старт**  позволяет отложить начало стирки на определенное время от 1 до 24 часов.

## 1.2 СВЕТОВЫЕ ИНДИКАТОРЫ

**1.2.1** В зонах индикации работы машины предусмотрены световые индикаторы в соответствии с рисунком 3.

### Индикаторы операций стирки:

-  — предварительная стирка,  — стирка,
-  — полоскание,  — остановка с водой,
-  — отжим и слив.

Индикаторы операций стирки загораются поочередно во время работы машины по выбранной программе.



**Индикатор времени** отображает длительность стирки, а также время до начала стирки, если выбрана функция «Отложенный старт» .

**Индикатор блокировки дверцы**  загорается и горит, если дверцу открыть невозможно.

**Индикаторы дополнительных функций**, в том числе **индикатор защиты от детей** , загораются при выборе кнопкой дополнительной функции (см. 1.1.2).

## 1.3 ВКЛЮЧЕНИЕ/ВЫКЛЮЧЕНИЕ ЗВУКОВОЙ СИГНАЛИЗАЦИИ

**1.3.1** В машине предусмотрена звуковая сигнализация. Разные звуковые сигналы сопровождают начало и окончание работы машины, а также раздаются при задании несовместимых функций, при случайном нажатии кнопок во время работы машины, а также при неисправностях.

Для выключения звуковой сигнализации (кроме сигналов, информирующих о неисправностях) следует удерживать нажатой кнопку  в течение 3 с — на индикаторе времени высвечивается «Sn-0». При повторном нажатии кнопки  в течение 3 с звуковая сигнализация включается — на индикаторе времени высвечивается «Sn-1».

## 1.4 ВКЛЮЧЕНИЕ МАШИНЫ И ВЫБОР ПРОГРАММЫ

**1.4.1** Для включения машины следует нажать кнопку  — загорится индикатор программы «Хлопок». Затем, поворачивая ручку, выбрать программу стирки в соответствии с рисунком 2. В зоне индикации работы машины загораются: время длительности стирки, индикаторы операций стирки выбранной программы, индикаторы значений температуры стирки и скорости отжима.

При выборе программы в соответствии с таблицей 1 автоматически задаются основные параметры стирки, установленные изготовителем (скорость отжима, температура стирки, ее длительность и др.).

Если в течение 15 мин после включения машины не будет включена программа (см. 1.8.1), то машина автоматически выключается с целью экономии электроэнергии.

**1.4.2** Время длительности стирки, отображенное на индикаторе времени, определено в лабораторных условиях. Оно может изменяться (увеличиваться или уменьшаться) в процессе работы машины в зависимости от температуры и давления воды в водопроводной сети, массы загружаемого белья, вида тканей изделий, изменения величины напряжения в электрической сети и т.д.

**ВНИМАНИЕ!** Допускается несовпадение показания времени до окончания стирки на дисплее с моментом фактического окончания стирки.



**1.4.3** Выбор программы производится только до начала стирки. Установка ручки на деление новой программы во время работы машины (без выключения машины) не позволяет изменить ранее выбранную программу.

**1.4.4** После выбора программы можно изменить параметры стирки и выбрать дополнительные функции в соответствии с 1.5-1.7.

## 1.5 ВЫБОР ТЕМПЕРАТУРЫ

**1.5.1** Нажимая кнопку  в соответствии с рисунком 3, можно изменить предусмотренную программой температуру стирки. При нажатии кнопки поочередно высвечиваются индикаторы с числовыми значениями температуры. Выбираемые значения температуры стирки в машине: 20 °С, 30 °С, 40 °С, 60 °С, 90 °С. Одновременно с выбором температуры изменяется показание длительности стирки.

## 1.6 ВЫБОР СКОРОСТИ ОТЖИМА

**1.6.1** Нажимая кнопку  в соответствии с рисунком 3, можно уменьшить скорость отжима, предусмотренную программой стирки. При нажатии кнопки поочередно высвечиваются индикаторы с числовыми значениями скорости отжима от максимального (в зависимости от модели машины) до минимального  (отжим выключен) с последующим повторением.



**ВНИМАНИЕ!** Скорость отжимов между основными операциями стирки не регулируется и зависит от выбранной программы.

## 1.7 ВЫБОР ДОПОЛНИТЕЛЬНОЙ ФУНКЦИИ

**1.7.1** Для выбора дополнительной функции следует нажать соответствующую ей кнопку — загорится индикатор в соответствии с рисунком 3. При повторном нажатии световой индикатор гаснет, функция отменяется.



Выбор дополнительных функций допускается только до начала стирки. При нажатии кнопок во время работы машины раздается тройной звуковой сигнал — дополнительная функция не включается.

**ВНИМАНИЕ!** Если выбранная функция не совместима с выбранной программой, раздается звуковой сигнал, индикатор не загорается и функция не включается.

**1.7.2** Задание времени отложенного старта производится нажатием на кнопку  — загорится индикатор кнопки и на индикаторе времени появится максимальное время задержки начала стирки 24 часа («Н:24»). Нажимая на кнопку , следует задать необходимое время (интервал изменения показания 1 час).

При необходимости отменить данную функцию следует задать время «Н:0» (до начала стирки), нажимая на кнопку , — индикатор кнопки погаснет.

## 1.8 ВКЛЮЧЕНИЕ ПРОГРАММЫ И НАЧАЛО СТИРКИ

**1.8.1** Для начала работы машины по выбранной программе стирки следует нажать кнопку  — загорится индикатор кнопки, раздается звуковой сигнал, сработает блокировочное устройство дверцы и стирка начнется. На индикаторе времени начинается обратный отсчет времени до окончания стирки. Во время стирки также будет гореть индикатор выполняемой операции стирки, индикаторы температуры, скорости отжима и дополнительных функций (если они выбраны). Если выбрана дополнительная функция «Отложенный старт» , то на индикаторе времени



начнется отсчет времени до начала стирки (мигает показание времени, индикатор кнопки ► II – горит).

**1.8.2 Подкрахмаливание белья** рекомендуется проводить после стирки. Для подкрахмаливания следует растворить в воде специальное средство для подкрахмаливания согласно рекомендациям его изготовителя из расчета, что в машину будет залито приблизительно 15 л воды. Жидкое средство для подкрахмаливания залить в лоток машины согласно руководству по эксплуатации (раздел 6). Ручку установить на программу «Полоскание», выбрать скорость отжима при необходимости, включить программу, нажав кнопку ► II.

**ВНИМАНИЕ!** Белье для подкрахмаливания не должно быть обработано кондиционером.

### 1.9 ПАУЗА В РАБОТЕ МАШИНЫ / ДОЗАГРУЗКА БЕЛЬЯ

**1.9.1** При необходимости приостановить работу машины без отмены программы следует нажать кнопку ► II – раздастся звуковой сигнал, индикатор кнопки ► II замигает, отсчет времени и стирка останавливаются, на индикаторе времени загорается «P».

Если приблизительно через 2 минуты индикатор Ⓞ погаснет, дверцу можно открыть.

**ВНИМАНИЕ!** Дверца не открывается при высоком уровне воды в баке машины и/или при температуре воды выше 60 °С, а также во время вращения барабана.

Открыть дверцу, добавить или извлечь белье.

**ВНИМАНИЕ!** При дозагрузке/выгрузке белья не оставляйте дверцу открытой надолго — с белья может стекать вода.

Для продолжения стирки следует нажать кнопку ► II. Машина продолжит выполнение программы с начала остановленной операции стирки, время до окончания стирки может увеличиться.

В программах «Смешанные», «Шерсть», «Ручная стирка» приостановить работу машины невозможно.

### 1.10 ОТМЕНА ПРОГРАММЫ

**1.10.1** Для отмены выполняемой программы следует удерживать нажатой кнопку Ⓞ в течение 3 с – на индикаторе времени начинается отсчет времени (в секундах), оставшегося до выключения (например «3...2...1»), загорается надпись «OFF». Затем машина выключается и выполняемая программа отменяется. При необходимости открыть дверцу следует произвести слив воды, выбрав и включив программу «Слив».

**ВНИМАНИЕ!** Не открывайте дверцу машины, если уровень воды в барабане визуально определяется через стекло дверцы.

### 1.11 ВЫКЛЮЧЕНИЕ МАШИНЫ

**1.11.1** После окончания последней операции стирки, приблизительно через 2 мин, отключается блокировочное устройство дверцы, на индикаторе времени появляется надпись «End» и раздастся звуковой сигнал. На панели управления гаснут индикаторы операций стирки и индикатор кнопки ► II.

Мигание индикатора Ⓞ после окончания стирки указывает на то, что белье недостаточно отжато (см. раздел 9 руководства по эксплуатации).

Если машина не отключена от электрической сети, то звуковой сигнал раздастся еще пять раз с интервалом в одну минуту, а через 15 минут после окончания стирки погаснет индикация и машина автоматически выключится с целью экономии электроэнергии.



**1.11.2** По завершении стирки нажать кнопку Ⓞ – машина выключается. Затем вынуть вилку шнура питания из розетки и закрыть кран подачи воды. Открыть дверцу и достать белье.

## 2 ПРОГРАММЫ СТИРКИ

**2.1** В машине предусмотрены основные программы стирки (Хлопок, Синтетика, Смешанные ткани, Шерсть) и специальные (Шелк, Ручная стирка, Супербыстро 15 мин, Детская одежда, Рубашки, Джинсы, Спортивная обувь, Темные вещи, Верхняя одежда, Полоскание, Слив, Отжим) в соответствии с таблицей 1.

**2.2 Специальные программы** учитывают особенности стираемых изделий.

«Шелк» – программа для стирки шелковых изделий, нижнего белья, занавесок. Предусмотренный в программе щадящий отжим защищает ткани от сминания.

«Ручная стирка» предназначена для стирки изделий из очень тонких и деликатных тканей, которые в маркировке имеют символы по уходу  или .

Программа оканчивается коротким щадящим отжимом.

«Супербыстро 15 мин» позволяет быстро постирать небольшое количество слабозагрязненных изделий, экономя время и электроэнергию. Используя программу, можно стирать в холодной воде белье из разных тканей (кроме шерсти и шелка, а также изделий для ручной стирки).

«Детская одежда» – программа для стирки детской одежды, пеленок, постельного белья, полотенец, салфеток и т.п. Программу рекомендуется использовать для стирки изделий, принадлежащих людям с аллергией на моющие средства. При выполнении программы обеспечивается высокая эффективность отстирывания и полоскания.

При выборе программы автоматически включается функция «предварительная стирка», которую можно выключить, нажав на кнопку .

«Рубашки» – программа для стирки рубашек и блузок из разных тканей и расцветок. Программа обеспечивает максимальную сохранность вещей, сокращает сминаемость ткани благодаря щадящему отжиму при стирке.

«Джинсы» – программа для стирки изделий из джинсовой ткани. В процессе стирки максимально снижается вероятность линьки и выцветания джинсовой ткани.

«Темные вещи» – программа для стирки изделий темного цвета из хлопковых и синтетических тканей, которые не требуют особого ухода.

«Верхняя одежда» – программа, которая позволяет стирать изделия из водоотталкивающих тканей (полиэстер, нейлон), куртки, ветровки, плащи, спортивную одежду. Перед стиркой рекомендуется предварительно обработать манжеты, воротники и участки с пятнами для получения лучшего результата стирки. Программа не предназначена для стирки курток-пуховиков.

Не рекомендуется при стирке использовать кондиционер или моющее средство с кондиционером.

Таблица 1 – Программы стирки

Название программы	Температура стирки, °С	Возможность использования отделений лотка		Возможность использования дополнительных функций <sup>2)</sup>	Максимальная загрузка по моделям СМА с первой цифрой в обозначении <sup>3)</sup> , кг			Вид ткани, изделия	Загрязнение изделия
					5	6	7		
Хлопок <sup>1)</sup>	90	1	2	        	5,0	6,0	7,0	Белая, прочноокрашенная хлопковая, льняная. Изделия, требующие кипячения	Сильное, среднее
								Прочноокрашенная хлопковая, льняная	
								Цветная хлопковая, льняная	Среднее, легкое
	30							С нестойкой окраской тонкая хлопковая, льняная	
	20								
Синтетика	60	1	2	        	2,5	2,5; 3,0 <sup>4)</sup>	3,0; 2,5 <sup>5)</sup>	Прочноокрашенная синтетическая, смешанная	Сильное, среднее
								Цветная тонкая синтетическая	
	30							С нестойкой окраской тонкая синтетическая	Легкое
	20								



Продолжение таблицы 1 - Программы стирки

Название программы	Температура стирки, °С	Возможность использования отделений лотка			Возможность использования дополнительных функций <sup>2)</sup>	Максимальная загрузка по моделям СМА с первой цифрой в обозначении <sup>3)</sup> , кг			Вид ткани, изделия	Загрязнение изделия
		5	6	7						
Смешанные	40	-	2	✳		2,5	2,5; 3,0 <sup>4)</sup>	3,0; 2,5 <sup>5)</sup>	Изделия из тонких тканей (шелк, синтетика, смешанная), гардины, занавески (из тюля, органзы и т.п.)	Среднее, легкое
	30									Легкое
	20									
Шерсть	40	-	2	✳		1,0	1,0	1,5	Изделия из шерсти, полушерсти (кашемир, мохер и т.д.), пригодные для машинной стирки	Среднее, легкое
	30									
	20									
Шелк	30	-	2	✳		1,0	1,0	1,5	Изделия из шелка, вискозы, предназначенные для машинной и ручной стирки	Среднее, легкое
	20									
Ручная стирка	30	-	2	✳		1,0	1,0	1,5	Изделия из льняных, шелковых, шерстяных, вискозных тканей, предназначенные для ручной стирки	Легкое
	20									
Отжим	-	-	-	-		5,0	6,0	7,0	Все виды тканей	-
Полоскание	-	-	2	✳					Все виды тканей	-
Слив	-	-	-	-						
Верхняя одежда	30	-	2	✳		2,0	2,0	2,0	Изделия из водоотталкивающих тканей (полиэстер, нейлон).	Среднее, легкое
	20									
Темные вещи	40	-	2	✳		2,0	2,5	3,0; 2,5 <sup>5)</sup>	Изделия из хлопковых и смешанных тканей	Среднее, легкое
	30									
	20									
Спорт. обувь	30	-	2	✳		2,0	2,0	2,0	Хлопковая, смешанная	Легкое
	20									
Джинсы	40	-	2	✳		2,5	3,0	3,5; 3,0 <sup>5)</sup>	Изделия из хлопковой и смешанной джинсовой ткани	Среднее, легкое
	30									
	20									
Рубашки	40	-	2	✳		1,5	1,5; 2,0 <sup>4)</sup>	2,0; 1,5 <sup>5)</sup>	Рубашки, блузки из всех видов тканей (кроме шелка), требующие освежения	Легкое
	30									
	20									
Детская одежда	90	1	2	✳		2,0	2,5	3,0; 2,5 <sup>5)</sup>	Изделия из хлопка, смешанных тканей	Среднее, легкое
	60									
	40									
	30									
	20									
Супербыстро 15 мин	30	-	2	✳		2,0	2,0	2,0	Все виды тканей (кроме шерсти), требующие освежения	Легкое
	20									

<sup>1)</sup> Программы «Хлопок» при 60 °С и «Хлопок» при 40 °С с дополнительной функцией (интенсивная стирка) являются стандартными программами стирки изделий из хлопковых тканей для определения эксплуатационных характеристик машины в соответствии с СТБ EN 60456-2013. Данные программы предназначены для стирки хлопкового белья средней степени загрязнения и являются наиболее эффективными программами с точки зрения потребления электроэнергии и расхода воды. Фактическая температура воды при стирке может отличаться от заявленной для данных программ.

Для СМА 60Y810-XX, СМА 60Y1010-XX, СМА 60Y1210-XX, СМА 60Y1210-A-XX программы «Хлопок» при 60 °С и «Хлопок» при 40 °С являются стандартными программами стирки изделий из хлопковых тканей для определения эксплуатационных характеристик машины в соответствии с СТБ EN 60456-2013. Данные программы предназначены для стирки хлопкового белья средней степени загрязнения и являются наиболее эффективными программами с точки зрения потребления электроэнергии и расхода воды. Фактическая температура воды при стирке может отличаться от заявленной для данных программ.

<sup>2)</sup> Некоторые комбинации дополнительных функций выбрать невозможно. При выборе несовместимой функции, ранее выбранная функция отменяется.

<sup>3)</sup> Пример обозначения модели СМА с первой цифрой 5 – СМА 50Y810-XX, с цифрой 6 – СМА 60С810-XX и т.д.

<sup>4)</sup> Для моделей СМА 60С810-XX, СМА 60С1010-XX.

<sup>5)</sup> Для модели СМА 70Y1010-XX.

# 1 ОПИСАННЯ РОБОТИ МАШИНИ

## 1.1 ОРГАНИ УПРАВЛІННЯ

**1.1.1** Органи управління машини розташовані на панелі управління відповідно до рисунка 1.

**Кнопка вмикання/вимикання машини** (I) призначена для вмикання/вимикання машини, для відміни програми під час прання.

**Ручка вибору програми** (далі – ручка) у відповідності з рисунком 2 повертається в обох напрямках: за годинниковою стрілкою і проти неї. Навколо ручки розташовані світлові індикатори і нанесені назви програм.

**Кнопка старт/пауза** (II) передбачена для початку (старту) роботи машини за вибраною програмою, а також для завдання паузи в роботі машини без відміни програми прання.

**1.1.2** Кнопки вибору додаткових функцій відзначені символами відповідно з рисунками 1, 3. При натисканні кнопки

в програму прання включається додаткова функція і загоряється відповідний індикатор в зоні індикації роботи машини.

Можливість використання і включення додаткових функцій залежить від програми прання (див. таблицю 1).

**Вибір температури** (C) дозволяє вибрати температуру прання, відмінну від заданої в програмі прання. Вибране значення температури підсвічується відповідним індикатором.

**Вибір частоти обертання барабана при віджимі** (далі – швидкість віджиму) (E) дозволяє вибрати швидкість віджиму нижче максимального значення, передбаченого програмою прання. Вибране значення швидкості віджиму підсвічується відповідним індикатором.

**Попереднє прання** (II) передбачене для виробів з бавовняних тканин сильного забруднення. При вмиканні функції вироби додатково перуться у воді з миючим засобом за температури 30 °C, що забезпечує якісне видалення забруднення при основному пранні.



Рисунок 1 – Панель управління



Рисунок 2 – Ручка вибору програми



\* Значення швидкості віджиму залежать від моделі машини.

II або III залежать від моделі машини. Символом □ позначено додаткову функцію до стандартної програми прання.

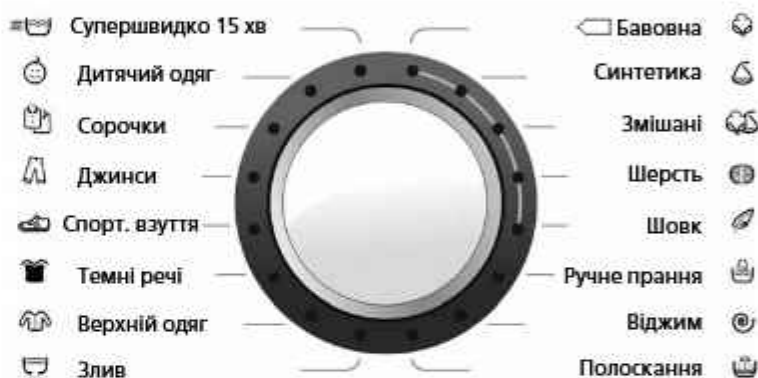
Рисунок 3 – Зони індикації і кнопки вибору додаткових функцій



**Нічне прання**  використовується для забезпечення роботи машини з низьким рівнем шуму. Прання проводиться при знижених швидкостях віджиму, а також з відключеною звуковою сигналізацією. Функція не призначена для прання сильнозабрудненої білизни.

**УВАГА! Після прання, якщо білизна недостатньо віджата, слід вибрати програму «Віджим».**



**Додаткове полоскання**  передбачене для дитячого одягу, речей, що належать людям з алергією на миючі засоби, або для прання в дуже м'якій воді, в якій миючий засіб виполіскується недостатньо.







При вмиканні функції в програму прання додається ще одне полоскання.

**Легке прасування**  використовується для зменшення зминання тканин в процесі прання і віджиму, полегшення подальшого прасування. Використання функції забезпечує щадний режим прання і дбайливий віджим з мінімальною кількістю складок після прання.

**УВАГА! Функція «Легке прасування» автоматично вимикається при включенні функції «Нічне прання».**

**Зупинка з водою в баку**  використовується при пранні виробів із тонких тканин для зменшення зминання тканин.

При включенні функції виключається злив води і остаточний віджим. Після закінчення прання індикатор  і індикатор кнопки  блимають, вказуючи на необхідність зробити злив води. Для зливу води натиснути кнопку  II.

**Захист від дітей**  передбачений від випадкових змін вибраної програми дітьми. Для вмикання функції натиснути одночасно кнопки  і  – блокуються всі кнопки панелі управління, крім кнопки . Повторне натискання кнопок  і  вимикає функцію.

**Екопрання**  призначене для прання середньо- і слабозабруднених виробів. При вмиканні функції знижується інтенсивність прання, зменшується витрата електроенергії і тривалість прання.





**Інтенсивне прання**  використовується для підвищення ефективності відперання сильнозабруднених виробів.

**Відкладений старт**  дозволяє відкласти початок прання на певний час від 1 до 24 годин.

## 1.2 СВІТЛОВІ ІНДИКАТОРИ

**1.2.1** У зонах індикації роботи машини передбачені світлові індикатори у відповідності з рисунком 3.

**Індикатори операцій прання:**

-  – попереднє прання,
-  – прання,
-  – полоскання,
-  – зупинка з водою,
-  – віджим і злив.

Індикатори операцій прання загоряються по черзі під час роботи машини за обраною програмою.



**Індикатор часу** відображає тривалість прання, а також час до початку прання, якщо вибрана функція «Відкладений старт» ().

**Індикатор блокування дверцят**  загоряється і горить, якщо дверцята відкриті не можна.

**Індикатори додаткових функцій**, в тому числі **Індикатор захисту від дітей** , загоряються при виборі кнопкою додаткової функції (див. 1.1.2).

## 1.3 ВМИКАННЯ/ВИМИКАННЯ ЗВУКОВОЇ СИГНАЛІЗАЦІЇ

**1.3.1** У машині передбачена звукова сигналізація. Різні звукові сигнали супроводжують початок і закінчення роботи машини, а також лунають при завданні несумісних функцій, при випадковому натисканні кнопок під час роботи машини, а також при несправностях.

Для вмикання звукової сигналізації (крім сигналів, які інформують про несправності) слід утримувати натиснутою кнопку  протягом 3 с – на індикаторі часу висвічується «Sn-0». При повторному натисканні кнопки  протягом 3 с звукова сигналізація вмикається – на індикаторі часу висвічується «Sn-1».

## 1.4 ВМИКАННЯ МАШИНИ І ВИБІР ПРОГРАМИ

**1.4.1** Для вмикання машини слід натиснути кнопку  – загориться індикатор програми «Бавовна». Потім, повертаючи ручку, вибрати програму прання у відповідності з рисунком 2. У зоні індикації роботи машини загоряються: час тривалості прання, індикатори операцій прання вибраної програми, індикатори значень температури прання і швидкості віджиму.

При виборі програми у відповідності з таблицею 1 автоматично задаються основні параметри прання, встановлені виробником (швидкість віджиму, температура прання, її тривалість та ін.).

Якщо протягом 15 хв. після вмикання машини не буде ввімкнено програму (див. 1.8.1), то машина автоматично вимикається з метою заощадження електроенергії.

**1.4.2** Час тривалості прання, відображений на індикаторі часу, визначено в лабораторних умовах. Він може змінюватися (збільшуватися або зменшуватися) в процесі роботи машини в залежності від температури і тиску води у водопровідній мережі, маси завантажуваної білизни, виду тканин виробів, зміни величини напруги в електричній мережі і т.д.

**УВАГА! Допускається розбіжність показання часу до закінчення прання на дисплеї з моментом фактичного закінчення прання.**



**1.4.3** Вибір програми проводиться тільки до початку прання. Установа ручки на поділку нової програми під час роботи машини (без вмикання машини) не дозволяє змінити раніше обрану програму.

**1.4.4** Після вибору програми можна змінити параметри прання і вибрати додаткові функції відповідно до 1.5 - 1.7.

## 1.5 ВИБІР ТЕМПЕРАТУРИ

**1.5.1** Натискаючи кнопку  відповідно до малюнка 3, можна змінити передбачену програмою температуру прання. При натисканні кнопки по черзі висвітлюються індикатори із числовими значеннями температури. Обираєте значення температури прання в машині: 20 °C, 30 °C, 40 °C, 60 °C, 90 °C. Одночасно з вибором температури змінюється показання тривалості прання.

## 1.6 ВИБІР ШВИДКОСТІ ВІДЖИМУ

**1.6.1** Натискаючи кнопку  у відповідності з рисунком 3, можна зменшити швидкість віджиму, передбачену програмою прання. При натисканні кнопки по черзі висвічуються індикатори з числовими значеннями швидкості віджиму від максимального до  (віджим вимкнений) з подальшим повторенням.



**УВАГА! Швидкість віджимів між основними операціями прання не регулюється і залежить від обраної програми.**

## 1.7 ВИБІР ДОДАТКОВОЇ ФУНКЦІЇ

**1.7.1** Для вибору додаткової функції слід натиснути відповідну їй кнопку – загориться індикатор у відповідності з рисунком 3. При повторному натисканні світловий індикатор гасне, функція відмінюється.

Вибір додаткових функцій допускається лише до початку прання. При натисканні кнопок під час роботи машини лунає потрійний звуковий сигнал – додаткова функція не вмикається.

**УВАГА! Якщо обрана функція не є сумісною з обраною програмою, лунає звуковий сигнал, індикатор не загоряється та функція не вмикається.**

**1.7.2** Завдання часу відкладеного старту проводиться натисканням на кнопку  – загориться індикатор кнопки і на індикаторі часу з'явиться максимальний час затримки початку прання 24 години («Н:24»). Натискаючи на кнопку , слід задати необхідний час (інтервал зміни показання 1 година).

При необхідності відмінити цю функцію слід задати час «Н:0» (до початку прання), натискаючи на кнопку , – індикатор кнопки згасне.

## 1.8 ВМИКАННЯ ПРОГРАМИ І ПОЧАТОК ПРАННЯ

**1.8.1** Для початку роботи машини за обраною програмою прання слід натиснути кнопку  II – загориться індикатор кнопки,



пролунає звуковий сигнал, спрацює блокувальний пристрій дверцят і прання почнеться. На індикаторі часу починається зворотний відлік часу до закінчення прання. Під час прання також буде горіти індикатор виконаної операції прання, індикатори температури, швидкості віджиму і додаткових функцій (якщо вони вибрані).

Якщо обрана додаткова функція «Відкладений старт» (⏸), то на індикаторі часу почнеться відлік часу до початку прання (мигає показання часу, індикатор кнопки ► II – горить).

**1.8.2** Підкрохмалювання білизни рекомендується проводити після прання. Для підкрохмалювання слід розчинити у воді спеціальний засіб для підкрохмалювання згідно з рекомендаціями його виробника із розрахунку, що в машину буде залито приблизно 15 л води. Рідкий засіб для підкрохмалювання залити в лоток машини згідно інструкції з експлуатації (розділ 6). Ручку встановити на програму «Полоскання», вибрати швидкість віджиму за необхідності, увімкнути програму, натиснувши кнопку ► II.

**УВАГА! Білизна для підкрохмалювання не повинна бути оброблена кондиціонером.**

**1.9 ПАУЗА У РОБОТІ МАШИНИ/ДОЗАВАНТАЖЕННЯ БІЛИЗНИ**

**1.9.1** При необхідності призупинити роботу машини без скасування програми слід натиснути кнопку ► II – пролунає звуковий сигнал, індикатор кнопки ► II заблимає, відлік часу та прання зупиняться, на індикаторі часу загоряється «P».

Якщо приблизно через 2 хвилини індикатор ⊕ згасне, дверцята можна відкрити.

**УВАГА! Дверцята не відкриває при високому рівні води в баку машини і/або при температурі води вище 60 °C, а також під час обертання барабана.**

Відкрити дверцята, додати або витягти білизну.

**УВАГА! Під час довантаження/розвантаження білизни не залишайте дверцята відкритими надовго – з білизни може стікати вода.**

Для продовження прання слід натиснути кнопку ► II. Машину продовжить виконання програми з початку зупиненої операції прання, час до закінчення прання може збільшитися.

У програмах «Вовна», «Ручна» призупинити роботу машини неможливо.

**1.10 ВІДМІНА ПРОГРАМИ**

**1.10.1** Для відміни виконаної програми слід утримувати натиснутою кнопку ⊕ протягом 3 с – на індикаторі часу починається відлік часу (в секундах), що залишився до вимикання (наприклад «3 ... 2 ... 1»), загоряється напис «OFF». Потім машина вимикається і виконувана програма відмінюється. При необхідності відкрити дверцята слід провести злив води, вибравши і увімкнувши програму «Злив».

**УВАГА! Не відкривайте дверцята машини, якщо рівень води в барабані візуально визначається через скло дверцят.**

**1.11 ВИМИКАННЯ МАШИНИ**

**1.11.1** Після закінчення останньої операції прання приблизно через 2 хвилини відключається блокувальний пристрій дверцят, на індикаторі часу з'являється напис «End», лунає звуковий сигнал, гаснуть індикатори операцій прання і індикатор кнопки ► II.

Миготіння індикатора ⊕, після закінчення прання вказує на

те, що білизна недостатньо віджата (см. розділ 9 керівництва з експлуатації).

Якщо машину не вимкнено від електричної мережі, то звуковий сигнал лунає ще п'ять разів із інтервалом в одну хвилину, а за 15 хвилин після завершення прання згасне індикація та машина автоматично вимкнеться з метою заощадження електроенергії.

**1.11.2** По завершенні прання натиснути кнопку ⊕ – машина вимикається. Потім вийняти вилку шнура живлення з розетки і закрити кран подачі води. Відчинити дверцята і дістати білизну.

**2 ПРОГРАМИ ПРАННЯ**

**2.1** У машині передбачені основні програми прання (Бавовна, Синтетика, Змішані тканини, Вовна) і спеціальні (Шовк, Ручне прання, Супершвидко 15 хв., Дитячий одяг, Сорочки, Джинси, Спортивне взуття, Темні речі, Верхній одяг, Полоскання, Злив, Віджим) див. таблицю 1.

**2.2 Спеціальні програми** враховують особливості виробів, які перуться.

«Шовк» – програма для прання шовкових виробів, нижньої білизни, занавісок. Передбачений у програмі щадний віджим захищає тканини від змінання.

«Ручне прання» призначене для прання виробів із дуже тонких і делікатних тканин, які в маркуванні мають символи з догляду або .

Програма закінчується коротким щадним віджимом.

«Супершвидко 15 хв» дозволяє швидко попрати невелику кількість слабозабруднених виробів, що економить час і електроенергію. Використовуючи програму, можна прати в холодній воді білизну з різних тканин (крім вовни і шовку, а також виробів для ручного прання).

«Дитячий одяг» – програма для прання дитячого одягу, пелюшок, постільної білизни, рушників, серветок і т.п. Програму рекомендується використовувати для прання виробів, що належать людям з алергією на миючі засоби. При виконанні програми забезпечується висока ефективність відпрання і полоскання.

При виборі програми автоматично вмикається функція «попереднє прання», яку можна вимкнути, натиснувши на кнопку .

«Сорочки» – програма для прання сорочок і блуз із різних тканин і забарвлень. Програма забезпечує максимальну схоронність речей, зменшує пом'ятість тканини завдяки щадному віджиманню при пранні.

«Джинси» – програма для прання виробів з джинсової тканини. В процесі прання тканині відвертається лінька та знебарвлювання.

«Темні речі» – програма для прання виробів темного кольору з бавовняних і синтетичних тканин, які не вимагають особливого догляду.

«Верхній одяг» – програма, яка дозволяє прати вироби з водовідштовхувальних тканин (поліестер, нейлон), куртки, вітрівки, плащі, спортивний одяг. Перед пранням рекомендується попередньо обробити манжети, коміри і ділянки з плямами для отримання кращого результату прання. Програма не призначена для прання курток-пуховиків.

Не рекомендується при пранні використовувати кондиціонер або миючий засіб з кондиціонером.

Таблиця 1 – Програми прання

Назва програми	Температура прання, °C	Можливість використання відділень лотка			Можливість використання додаткових функцій <sup>2)</sup>	Максимальне завантаження за моделями СМА з першою цифрою в позначенні <sup>3)</sup> , kg			Вид тканини, виробу	Забруднення виробу
						5	6	7		
Бавовна <sup>1)</sup>	90	1	2		5,0	6,0	7,0	Біла, міцнофарбована бавовняна, лляна. Вироби, що вимагають кип'ятіння	Сильне, середнє	
	<60							Міцнофарбована бавовняна, лляна		
	<40							Кольорова бавовняна, лляна	Середнє, легке	
	30							З нестійким фарбуванням тонка бавовняна, лляна		
	20									



Назва програми	Температура прання, °C	Можливість використання відділень лотка			Можливість використання додаткових функцій <sup>2)</sup>	Максимальне навантаження за моделями СМА з першою цифрою в позначенні <sup>3)</sup> , kg			Вид тканини, виробу	Забруднення виробу
						5	6	7		
Синтетика	60	1	2	✳		2,5	2,5; 3,0 <sup>4)</sup>	3,0; 2,5 <sup>5)</sup>	Міцнофарбована синтетична, змішана	Сильне, середнє
	40								Кольорова тонка синтетична	
	30								З нестійким фарбуванням тонка синтетична	Легке
	20									
Змішані	40	-	2	✳		2,5	2,5; 3,0 <sup>4)</sup>	3,0; 2,5 <sup>5)</sup>	Вироби з тонких тканин (шовк, синтетика, змішана), гардини, фіранки (з тюлю, органзи і т.п.).	Середнє, легке
	30								Легке	
	20									
Шерсть	40	-	2	✳		1,0	1,0	1,5	Вироби з вовни, напівшерсті (кашемір, мохер і т.д.), придатні для машинного прання	Середнє, легке
	30									
	20									
Шовк	30	-	2	✳		1,0	1,0	1,5	Вироби з шовку, віскози, призначені для машинного і ручного прання	Середнє, легке
	20									
Ручне прання	30	-	2	✳		1,0	1,0	1,5	Вироби з лляних, шовкових, вовняних, віскозних тканин, призначені для ручного прання	Легке
	20									
Віджим	-	-	-	-		5,0	6,0	7,0	Всі види тканин	-
Полоскання	-	-	2	✳					Всі види тканин	-
Злив	-	-	-	-						
Верхній одяг	30	-	2	✳		2,0	2,0	2,0	Вироби з водовідштовхувальних тканин (поліестер, нейлон)	Середнє, легке
	20									
Темні речі	40	-	2	✳		2,0	2,5	3,0; 2,5 <sup>5)</sup>	Вироби з бавовняних і змішаних тканин	Середнє, легке
	30									
	20									
Спорт. взуття	30	-	2	✳		2,0	2,0	2,0	Бавовняна, змішана	Легке
	20									
Джинси	40	-	2	✳		2,5	3,0	3,5; 3,0 <sup>4)</sup>	Вироби з бавовняної і змішаної джинсової тканини	Середнє, легке
	30									
	20									
Сорочки	40	-	2	✳		1,5	1,5 2,0 <sup>4)</sup>	2,0; 1,5 <sup>5)</sup>	Сорочки, блузки з усіх видів тканин (крім шовку), що вимагають освіження	Легке
	30									
	20									
Дитячий одяг	90	1	2	✳		2,0	2,5	3,0; 2,5 <sup>5)</sup>	Вироби з бавовни, змішаних тканин	Середнє, легке
	60									
	40									
	30									
	20									
Супершвидко 15 хв	30	-	2	✳		2,0	2,0	2,0	Всі види тканин (крім вовни), що вимагають освіження	Легке
	20									

<sup>1)</sup> Програми «Бавовна» за 60 °C та «Бавовна» за 40 °C із додатковою функцією (інтенсивне прання) є стандартними програмами прання виробів із бавовняних тканин для визначення експлуатаційних характеристик машини відповідно до СТБ EN 60456-2013. Ці програми призначені для прання бавовняної білизни середнього ступеню забруднення та є найбільш ефективними програмами з точки зору споживання електроенергії та витрати води. Фактична температура води при пранні може відрізнятися від заявленої для цих програм.

Для СМА 60Y810-XX, СМА 60Y1010-XX, СМА 60Y1210-XX, СМА 60Y1210-A-XX програми «Бавовна» за 60 °C та «Бавовна» за 40 °C є стандартними програмами прання виробів із бавовняних тканин для визначення експлуатаційних характеристик машини відповідно до СТБ EN 60456-2013. Ці програми призначені для прання бавовняної білизни середнього ступеню забруднення та є найбільш ефективними програмами з точки зору споживання електроенергії та витрати води. Фактична температура води при пранні може відрізнятися від заявленої для цих програм.

<sup>2)</sup> Деякі комбінації додаткових функцій вибрати неможливо. При виборі несумісної функції, раніше вибрана функція відміняється.

<sup>3)</sup> Приклад позначення моделі СМА з першою цифрою 5 – СМА 50Y810-XX, з цифрою 6 – СМА 60C810-XX тощо.

<sup>4)</sup> Для моделей СМА 60C810-XX, СМА 60C1010-XX.

<sup>5)</sup> Для моделей СМА 70Y1010-XX.



## З ТЕХНІЧНИЙ ЛИСТ (МІКРОФІША) І КОМПЛЕКТАЦІЯ

3.1 Найменування технічних характеристик і комплектуючих виробів зазначені в таблицях 2 і 3 відповідно. У гарантійній карті

Таблиця 2 – Технічний лист (мікрофіша)

НАЙМЕНУВАННЯ	Значення	
Товарний знак	Значення, що відповідають характеристикам, що вказані в гарантійній карті	
Модель		
Номинальна завантаження, kg		
Клас енергетичної ефективності <sup>1)</sup>		
Річне споживання електроенергії, kW-h/a, не більше <sup>2)</sup>		
Середнє значення споживання електроенергії для стандартної програми прання білизни з бавовни, kW-h, не більше <sup>3)</sup>		60 °C (повне завантаження)
		60 °C (1/2 завантаження)
		40 °C (1/2 завантаження)
Споживана потужність, W, не більше <sup>3)</sup>		у режимі «Вимкнено»
		у режимі «Залишено включеним»
Річні витрати води, l/a, не більше <sup>4)</sup>		
Клас ефективності віджимання <sup>1), 5)</sup>		
Максимальна частота обертання барабана при віджимі, гртп		
Середнє значення вмісту залишкової вологи, %, не більше <sup>3)</sup>		
Програми «Бавовна 60 °C» і «Бавовна 40 °C» з додатковою функцією «Інтенсивне прання», призначені для прання білизни з бавовни середнього ступеня забруднення і є найбільш ефективними програмами щодо комбінованого енергоспоживання та витрат води.		
Середній час виконання стандартної програми прання білизни з бавовни, min <sup>3)</sup>		60 °C (повне завантаження)
		60 °C (1/2 завантаження)
		40 °C (1/2 завантаження)
Корегований рівень звукової потужності, dB, не більше		при пранні
		при віджимі
Габаритні розміри, cm <sup>3)</sup>		висота <sup>6)</sup>
		ширина
		глибина по корпусу
	глибина по панелі управління	
	глибина по панелі управління з урахуванням кнопок і ручок глибина з відчиненими дверцятами	
Маса нетто, kg, не більше		
Номинальна споживана потужність, W		
Вміст золота, g		
Вміст срібла, g		
Вміст платини, g		
<sup>1)</sup> Класи енергетичної ефективності та ефективності віджимання визначені відповідно до СТБ 2457-2020.		
<sup>2)</sup> Розраховано для 220 стандартних циклів прання програм «Бавовна 60 °C», «Бавовна 40 °C» з додатковою функцією «Інтенсивне прання» (залежать від моделі машини) при повному і частковому навантаженні, режимів «Вимкнено» і «Залишено включеним». Фактичне споживання енергії залежить від інтенсивності і режимів роботи машини.		
<sup>3)</sup> Вимір і розрахунок експлуатаційних параметрів проведений у відповідності з СТБ EN 60456-2013.		
<sup>4)</sup> Розрахований для 220 стандартних робочих циклів прання програм «Бавовна 60 °C», «Бавовна 40 °C» з додатковою функцією «Інтенсивне прання» (залежать від моделі машини) при повній і частковій навантаженні. Фактичний витрата води залежить від умов експлуатації.		
<sup>5)</sup> Від G (найменша ефективність) до A (найбільша ефективність).		
<sup>6)</sup> Змінюється в межах 1 cm в залежності від встановленої висоти регульованих опор.		
Примітка – Визначення значень параметрів проводиться в спеціально обладнаних лабораторіях за певними методиками.		

дані найменування наведені російською мовою і вказані значення параметрів і кількість комплектуючих.

Таблиця 3 – Комплектуючі

НАЙМЕНУВАННЯ	Кількість, шт.
Шторка	Параметри, що відповідають найменуванням, зазначені в гарантійній карті
Шланг наливний (в комплекті з фільтром і шайбою) або із захисною системою (в залежності від моделі)	
Кронштейн	
Заглушка	
Ковпачок	

**Гарантійний термін експлуатації електродвигуна машини складає 5 років.**



## 1 МАШИНА ЖҰМЫСЫ СИПАТТАМАСЫ

### 1.1 БАСҚАРУ ОРГАНДАРЫ

**1.1.1** Машинаны басқару органдары 1 суретпен сәйкес басқару панелінде орналасқан.

**Машинаны қосу/сөндіру батырмасы**  машинаны қосу/сөндіру, жуу кезінде бағдарламаны болдырмау үшін арналған.

**Бағдарламаны таңдау тұтқасы** (бұдан әрі — тұтқа) 2 суретпен сәйкес екі бағытта да бұралады: сағат тілі бойынша және оған қарсы. Тұтқа айналасында жарық индикаторлары орналасқан және бағдарламалар атаулары көрсетілген.

**Старт/пауза батырмасы**  машинаның таңдалынған бағдарлама бойынша жұмысын бастауы (старты) үшін, сонымен қатар, жуу бағдарламасын болдырмаусыз машина жұмысындағы паузаны көрсету үшін арналған.

**1.1.2 Қосымша функцияларды таңдау батырмалары** 1, 3 суреттермен сәйкес символдармен белгіленген. Батырмаға басқан уақытта жуу бағдарламасына қосымша функция қосылады және машина жұмысын индикациялау зонасында қажетті индикатор жанады.





1 сурет — Басқару панелі

Қосымша функцияларды пайдалану және қосу мүмкіндігі жуу бағдарламасына тәуелді (1 кестені қар.).

**Температураны таңдау**  кір жуу бағдарламасында ұсынылған температурадан айырмашылығы бар кір жуу температурасын таңдауға мүмкіндік береді. Температураның таңдалынған мәні қажетті индикатормен жанады.

**Сығу жылдамдығын таңдау**  жуу бағдарламасымен қарастырылған максималды мәннен төмен сығу жылдамдығын таңдауға мүмкіндік береді. Сығу жылдамдығының таңдалынған мәні қажетті индикатормен жанады.

**Алдын-ала жуу**  қатты ластанған мақта-қағаз маталардан жасалған бұйымдар үшін қарастырылған. Функцияны қосқан уақытта бұйымдар жуғыш құралы суда 30 °C температурада қосымша жуылады, бұл негізгі жуу кезінде ластанудың сапалы жойылуын қамтамасыз етеді.



**Түңгі жуу**  машинаның шуыл деңгейі төмен жұмысын қамтамасыз ету үшін пайдаланылады. Жуу сығудың төмендетілген жылдамдықтарында орындалады, сонымен қатар, сөндірілген дыбыстық сигнализациямен. Функция қатты ластанған киімдерді жуу үшін арналмаған.



2 сурет — Бағдарламаны таңдау тұтқасы



\* Сығу жылдамдығы мәндері машина үлгісіне тәуелді.

 немесе  машина үлгісіне тәуелді. Таңба  стандартты жуу бағдарламасына қосымша функцияны білдіреді.

3 сурет — Индикациялау зоналары және қосымша функцияларды таңдау батырмалары



**НАЗАР АУДАРЫҢЫЗ!** Жуғаннан кейін, егер киім жеткіліксіз сығылмаған болса, «Сығу» бағдарламасын таңдаған жөн.



**Қосымша шаю**  балалар киімдері, жуғыш құралдарға аллергиясы бар адамдарға меншікті киімдерді, немесе жуғыш құрал жеткіліксіз шайылатын өте жұмсақ суда жуу үшін арналған.







Функцияны қосқан уақытта жуу бағдарламасына тағы бір шаю қосылады.

**Жеңіл үтіктеу**  жуу және сығу үрдісінде матаның иленуін азайту, кейінгі үтіктеуді жеңілдету үшін пайдаланылады. Функцияны пайдалану жуудың күтімді режимін және жуудан кейінгі қатпарлардың минималды саны бар күтіп сығуды қамтамасыз етеді.

**НАЗАР АУДАРЫҢЫЗ!** «Түнгі жуу» функциясын қосқан кезде «Жеңіл үтіктеу» функциясы автоматты түрде өшіріледі.

**Бақтағы сумен тоқтату**  маталардың иленуін азайту үшін жұқа маталардан жасалған бұйымдарды жуу кезінде пайдаланылады.

Функцияны қосқан кезде суды ағызу мен ақырғы сығу болмайды. Жууды аяқтағаннан кейін  индикаторы мен  батырмасының индикаторы суды ағызудың қажет екендігін білдіре отырып, белгі береді. Суды ағызу үшін  батырмасын басу қажет.

**Балалардан қорғау**  балалардың таңдалынған бағдарламаның кездейсоқ өзгертулері үшін қарастырылған. Функцияны қосу үшін бірауақытта  және  батырмаларын басу —  батырмасынан басқа басқару панелінің барлық батырмалары блокталады.  және  батырмаларын қайта басу функцияны сөндіреді.

**Экожуу**  орташа және аз ластанған бұйымдарды жуу үшін арналған. Функцияны қосқан уақытта жуу қарқыны төмендейді, электр қуатының шығыны мен жуу ұзақтығы азаяды.





**Қарқынды жуу**  қатты ластанған бұйымдардың жуылу тиімділігін арттыру үшін пайдаланылады.

**Кейінге қалдырылған старт**  1 бастап 24 сағатқа дейінгі белгілі уақытқа жуудың басталуын кейіндетуге мүмкіндік береді.

## 1.2 ЖАРЫҚ ИНДИКАТОРЛАРЫ

**1.2.1** Машина жұмысын индикациялау зоналарында 3 суретпен сәйкес жарық индикаторлары қарастырылған.

### Жуу операциясы индикаторлары:

 – алдын-ала жуу,  – жуу,  – шаю,  – сумен тоқтату,  – сығу және төгу.

Жуу операциялары индикаторлары машинаның таңдалынған бағдарлама бойынша жұмысы кезінде кезекпен жанады.



**Уақыт индикаторы** жуу ұзақтығын, сонымен қатар, егер «Кейінге қалдырылған старт» () функциясы таңдалынған болса, жуу басталғанға дейінгі уақытты көрсетеді.

**Есікті блоктау индикаторы**  егер есікті ашуға болмайтын болса жанады және жанып тұрады.

**Қосымша функциялар индикаторлары**, оның ішінде **балалардан қорғау индикаторы** , қосымша функция батырмасымен таңдау кезінде жанады (1.1.2 қар.).

## 1.3 ДЫБЫСТЫҚ СИГНАЛИЗАЦИЯНЫ ҚОСУ/СӨНДІРУ

**1.3.1** Машинада дыбыстық сигнал беру қарастырылған. Түрлі дыбыстық сигналдар машина жұмысының басталу мен аяқталуын сүйемелдейді, сондай-ақ үйлеспейтін функцияларды белгілеген кезде, машина жұмыс жасаған кезде тетіктерді байқамай басқан кезде, сондай-ақ ақаулықтар кезінде шығарылады.

Дыбыстық сигнал беруді ажырату үшін (ақаулықтар туралы ақпараттандыратын сигналдардан басқа)  тетігін 3 с ішінде басып ұстау керек – уақыт индикаторында «Sn-0» көрінеді.  тетігін 3 с ішінде қайтадан басқан кезде, дыбыстық сигнал беру қосылады – уақыт индикаторында «Sn-1» көрінеді.

## 1.4 МАШИНАНЫ ҚОСУ ЖӘНЕ БАҒДАРЛАМАНЫ ТАҢДАУ

**1.4.1** Машинаны қосу үшін  батырмасын басқан жөн — «Мақта» бағдарламасының индикаторы жанады. Сосын тұтқаны бұрай отырып, 2 суретпен сәйкес жуу бағдарламасын таңдау. Машина жұмысы индикациясы зонасында жанады: жуу ұзақтығы уақыты, таңдалынған бағдарламаның жуу операциялары индикаторлары, жуу және сығу жылдамдығы температурасы мөндері индикаторлары.

Бағдарламаны таңдаған уақытта 1 кестемен сәйкес автоматты

түрде өндірушімен анықталған, жуудың негізгі параметрлері автоматты түрде көрсетіледі (сығу жылдамдығы, жуу температурасы, оның ұзақтығы және т.б.).

Егер машина қосылғаннан кейін 15 мин ішінде бағдарлама іске қосылмаса (1.8.1 қараңыз), онда машина электр қуатын үнемдеу мақсатында автоматты түрде істен шығады.

**1.4.2** Уақыт индикаторында көрсетілген жуу ұзақтығы уақыты зертханалық жағдайларда анықталған. Ол машинаның жұмыс істеу үрдісінде суқұбыр желісіндегі судың температурасы мен қысымына, жүктелетін киім салмағына, бұйымдар маталары түріне, электр желісіндегі кернеу шамасының өзгеруіне және т.б. тәуелді өзгере алады (артып немесе азайып).

**НАЗАР АУДАРЫҢЫЗ!** Дисплейдегі жуудың аяқталуына дейінгі уақыт көрсеткішінің жуудың нақты аяқталу сәтімен сәйкес келмеуіне жол беріледі.



**1.4.3** Бағдарламаны таңдау жуу басталғанға дейін ғана орындалады. Машина жұмысы кезінде (машинаны сөндірісіз) тұтқаны жаңа бағдарлама бөлігінде орнату бұрын таңдалынған бағдарламаны өзгертуге мүмкіндік бермейді.

**1.4.4** Бағдарлама таңдалынғаннан кейін жуу параметрлерін өзгеріп және 1.5 – 1.7-бен сәйкес қосымша функцияларды таңдауға болады.

## 1.5 ТЕМПЕРАТУРАНЫ ТАҢДАУ

**1.5.1** 3 суретпен сәйкес  батырмасын баса отырып, бағдарламамен қарастырылған жуу температурасын өзгертуге болады. Батырманы басқан уақытта кезекпен кейін қайталана отырып, максималдыдан 20 °C дейінгі температураның сандық мөндері бар индикаторлар жанады. Машинадағы жуу температурасының таңдалынатын мөндері: 20 °C, 30 °C, 40 °C, 60 °C, 90 °C. Температураны таңдаумен бірауақытта жуу ұзақтығы көрсеткіші өзгереді.

## 1.6 СЫҒУ ЖЫЛДАМДЫҒЫН ТАҢДАУ

**1.6.1** 3 суретпен сәйкес  батырмасын баса отырып, жуу бағдарламасымен қарастырылған сығу жылдамдығын азайтуға болады. Батырманы басқан уақытта кезекпен кейін қайталана отырып максималдыдан бастап минимальдыға дейін  (сығу сөндірілген) жылдамдығының сандық мөндері бар индикаторлар жанады.



**НАЗАР АУДАРЫҢЫЗ!** Жуудың негізгі операциялары арасындағы сығу жылдамдығы реттелмейді және таңдалынған бағдарламаға тәуелді.

## 1.7 ҚОСЫМША ФУНКЦИЯНЫ ТАҢДАУ

**1.7.1** Қосымша функцияны таңдау үшін оған сәйкес келетін батырманы басқан жөн — 3 суретпен сәйкес индикатор жанады. Қайта басқан уақытта жарық индикаторы сөнеді, функция болдырылмайды.

Қосымша функцияларды таңдау тек қана жуу басталғанға дейін рұқсат етіледі. Машина жұмыс істеп тұрған уақытта батырмаларға басқан уақытта үш дыбыстық сигнал беріледі — қосымша функция қосылмайды.

**НАЗАР АУДАРЫҢЫЗ!** Егер таңдалған функция таңдалған бағдарламамен үйлеспесе, дыбыстық сигнал шығады, индикатор жанбайды және функция қосылмайды.

**1.7.2** Кейінге қалдырылған старт уақытын көрсету  батырмасына басу арқылы орындалады — батырма индикаторы жанады және уақыт индикаторында жуудың басталуын кідіртудің 24 сағат максималды уақыты пайда болады («Н:24»).  батырмасына баса отырып, қажетті уақытты көрсеткен жөн (көрсеткішті өзгерту интервалы 1 сағ.).

Осы функцияны болдырмау қажет болған уақытта  батырмасына баса отырып, «Н:0» уақытын көрсету қажет (жуу басталғанға дейін), — батырма индикаторы сөнеді.

## 1.8 БАҒДАРЛАМАНЫ ҚОСУ ЖӘНЕ ЖУУДЫҢ БАСТАЛУЫ

**1.8.1** Машинаның жуудың таңдалынған бағдарламасы бойынша жұмысын бастауы үшін  батырмасын басқан жөн — батырма индикаторы жанады, дыбыстық сигнал беріледі, есіктің блоктау құрылғысы іске қосылады және жуу басталады. Уақыт индикаторында жуу аяқталғанға дейін уақытты артқа санау



басталады. Жуу кезінде, сонымен қатар, жуудың орындалатын операциясы индикаторы, температура, сығу жылдамдығы және қосымша функциялар индикаторлары жанатын болады (егер олар таңдалынған болса). Егер «Кейінге қалдырылған старт» (☺) қосымша функциясы таңдалса, онда уақыт индикаторында кір жууды бастағанға дейін уақыт есебі басталады (уақыт көрсеткіші жыпылықтайды, ► II тетігінің индикаторы — жанады).

**1.8.2 Киімді крахмалдауды жуудан кейін орындау** ұсынылады. Крахмалдау үшін суға крахмалдауға арналған арнайы құралды оның өндірушісінің ұсыныстарына сәйкес, машинаға шамамен 15 л су құйылады деген есеппен еріту қажет. Крахмалдауға арналған сұйық құралды пайдалану жөніндегі нұсқаулыққа сәйкес машина тартпасына құю (6 бөлім). Тұтқаны «Шаю» бағдарламасына орнату, қажет болған жағдайда сығу жылдамдығын таңдау, ► II батырмасына баса отырып, бағдарламаны қосу.

**НАЗАР АУДАРЫҢЫЗ!** Крахмалдауға арналған киім кондиционермен өңделмеген болуы тиіс.

**1.9 МАШИНА ЖҰМЫСЫНДАҒЫ ҮЗІЛІС/КИІМ-КЕШЕКПЕН ТОЛТЫРУ**

**1.9.1 Бағдарламадан бас тартпай машинаның жұмысын уақытша тоқтату қажет болса,** ► II түймесін басу керек. Дыбыстық сигнал естіледі, ► II түйме индикаторы жыпылықтайды, уақытты есептеу және жуу тоқтатылады, уақыт индикаторында «Р» жанады.

Егер шамамен 2 минуттан кейін ☹ индикаторы сөнсе, есікті ашуға болады.

**НАЗАР АУДАРЫҢЫЗ!** Машина бағында су деңгейі жоғары болса және/немесе су температурасы 60 °С-дан жоғары болса, сондай-ақ, барабан айналған кезде есік ашылмайды. Есікті ашып, киім-кешекті салыңыз немесе алыңыз.

**НАЗАР АУДАРЫҢЫЗ!** Киім-кешекпен толтырғанда/оны алғанда есікті ұзақ уақыт бойы ашық қалдырмаңыз. Киім-кешектен су ағуы мүмкін.

Жууды жалғастыру үшін ► II түймесін басу керек. Машина жуу операциясы тоқтатылған кезден бастап бағдарламаны орындауды жалғастырады, жуу аяқталғанға дейінгі уақыт артуы мүмкін.

«Аралас», «Жүн», «Қолмен жуу» бағдарламаларында машинаның жұмысын тоқтату мүмкін емес.

**1.10 БАҒДАРЛАМАНЫ БОЛДЫРТПАУ**

**1.10.1** Орындалатын бағдарламаны алып тастау үшін, ☺ тетігін 3 с ішінде басып ұстау керек – уақыт индикаторында ажыратылғанға дейін (мысалы «3...2...1») қалған уақыт есебі (секундтарда) басталады, «OFF» жазбасы жанады. Кейін машина ажыратылады және орындалатын бағдарлама алып тасталынады. Есікті ашу қажет болған жағдайда, «Құйып алу» бағдарламасын таңдап әрі қосып, суды құйып алу керек.

**НАЗАР АУДАРЫҢЫЗ!** Егер барабандығы су деңгейі есік шынысы арқылы көзбен анықталатын болса, машинаның есігін ашпаңыз.

**1.11 МАШИНАНЫ СӨНДІРУ**

**1.11.1** Кір жуудың соңғы операциясы аяқталғаннан кейін 2 минуттан соң кіржуғыш машина есігінің бұғаты өшеді, уақыт индикаторында «End» жазбасы пайда болады, дыбыстық сигнал беріледі, кір жуу операциясының индикаторы және ► II тетігінің индикаторы сөнеді.

Жуылып біткеннен кейін ☹ индикаторының өшіп-жануы киімнің толығымен сығылмағандығын көрсетеді (пайдалану жөніндегі нұсқаулықтың 9 бөлімін қараңыз).

Егер машина электр желісінен ажыратылмаса, онда дыбыс дабылдтамасы бір минут аралықпен бес мәрте беріледі, ал жуу аяқталғаннан кейін 15 минут өткенде индикация өшеді де, машина электр қуатын үнемдеу мақсатында автоматты түрде ажыратылады.

**1.11.2** Жуу аяқталғаннан кейін ☹ батырмасын басу — машина сөнеді. Сосын қоректендіру бауын розеткадан шығарып және суды жіберу кранын жабу қажет. Есікті ашу және киімдерді шығару.

## 2 ЖУУ БАҒДАРЛАМАЛАРЫ

**2.1** Машинада жуудың негізгі бағдарламалары қарастырылған (Мақта, Синтетика, Аралас маталар, Жүн) және арнайы (Жібек, Қолмен жуу, Супержылдам 15 мин, Балалар киімі, Көйлектер, Джинса, Спорттық аяқ киім, Қара киімдер, Сыртқы киім, Шаю, Тегу, Сығу) (1 кесте).

**2.2** Арнайы бағдарламалар жуылатын бұйымдарды ерекшеліктерін ескереді.

«Жібек» — жібек бұйымдар, іш киім, перделерді жууға арналған бағдарлама. Бағдарламада қарастырылған күтіп сығу маталарды иленуден қорғайды.

«Қолмен жуу» өте жұқа және нәзік маталардан жасалған бұйымдарды жуу үшін арналған, олардың маркалануында күтім бойынша ☺ немесе ☹ символдары бар.

Бағдарлама қысқа күтімді сығумен аяқталады.

«Супержылдам 15 мин» жылдам аз ластанған бұйымдардың аз мөлшерін жууға мүмкіндік береді, бұл уақыт пен электр қуатын үнемдейді. Бағдарламаны пайдалана отырып, суық суда әр түрлі маталардан жасалған іш киімдерді жууға болады (жүн мен жібекті, сонымен қатар, қолмен жууға арналған бұйымдарды қоспағанда).

«Балалар киімі» — балалар киімін, жаялықтарды, төсек-орынды, орамалдарды, сүлгілерді және т.б. жууға арналған бағдарлама. Бағдарламаны жуғыш құралдарға аллергиясы бар адамдарға меншікті бұйымдарды жуу үшін пайдалану ұсынылады. Бағдарламаны орындау кезінде жуу мен шаюдың жоғары тиімділігі қамтамасыз етіледі. Бағдарламаны таңдаған уақытта автоматты түрде «алдын-ала жуу» функциясы қосылады, оны ☹ батырмасына басу арқылы сөндіруге болады.

«Көйлектер» — әр түрлі маталардан жасалған және түстері әр түрлі көйлектер мен блузкарды жууға арналған бағдарлама. Бағдарлама заттардың максималды сақталуын қамтамасыз етеді, жуу кезіндегі күтімді сығу арқасында маталардың иленуін азайтады.

«Джинса» — джинса материалдан жасалған бұйымдарды жуу үшін арналған бағдарлама. Жуу үрдісінде мата деформацияланудан сақталады, оңу және түссізденудің алды алынады.

«Қара заттар» — ерекше күтімді қажет етпейтін мақта және синтетикалық маталардан жасалған қара түсті бұйымдарды жуу үшін арналған бағдарлама.

«Сыртқы киім» — су сіңірмейтін маталардан (полиэстер, нейлон) жасалған бұйымдарды, күртешелер, жеңіл күртешелер, жадағайлар, спорттық киімдерді жууға мүмкіндік беретін бағдарлама. Жуар алдында манжета, жаға және дақтары бар учаскелерді жуудың жақсы нәтижесіне қол жеткізу үшін алдын-ала өңдеу ұсынылады. Бағдарлама мамықтан жасалған күртешелерді жуу үшін арналмаған.

Жуу кезінде кондиционер немесе кондиционері бар жуғыш құрал пайдалану ұсынылмайды.

1 кесте – Жуу бағдарламалары

Бағдарламаның атауы	Жуу температурасы, °С	Тартпа бөлімшелерін пайдалану мүмкіндігі			Қосымша функцияларды пайдалану мүмкіндігі <sup>2)</sup>	Белгілеуінде бірінші цифрлы СМА модельдері бойынша максималдық жүктеме <sup>3)</sup> , кг			Мата, бұйым түрі	Бұйымның ластануы	
						5	6	7			
Мақта <sup>1)</sup>	90	1	2	☼	☺☹☼☼☼☼☼☼☼☼	5,0	6,0	7,0	Ақ, берік боялған, мақта-мата, зығыр. Қайнатуды талап ететін бұйымдар	Күшті, орташа	
	60										
	40										
	30										
	20										
										Түсті мақта-мата, зығыр	Орташа, жеңіл
										Боюуы тұрақсыз, жұқа мақта-мата, зығыр	



Бағдарламаның атауы	Жуу температурасы, °C	Тартпа бөлімшелерін пайдалану мүмкіндігі			Қосымша функцияларды пайдалану мүмкіндігі <sup>2)</sup>	Белгілеуінде бірінші цифрлы CMA модельдері бойынша максималдық жүктеме <sup>3)</sup> , кг			Мата, бұйым түрі	Бұйымның ластануы
						5	6	7		
Синтетика	60	1	2	✳		2,5	2,5; 3,0 <sup>4)</sup>	3,0; 2,5 <sup>5)</sup>	Берік боялған синтетикалық, аралас	Күшті, орташа
	40									
	30								Бояуы тұрақсыз жұқа синтетикалық	
	20									
Аралас	40	-	2	✳		2,5	2,5; 3,0 <sup>4)</sup>	3,0; 2,5 <sup>5)</sup>	Жұқа маталардан жасалған бұйымдар (жібек, синтетика, аралас), гардиндер, перделер (шіптеріден, органзадан және т.б.)	Орташа, жеңіл
	30									Жеңіл
	20									
Жүн	40	-	2	✳		1,0	1,0	1,5	Машинамен жуу үшін жарамды жүн, жартылай жүннен жасалған бұйымдар (кашемир, мохер және т.б.)	Орташа, жеңіл
	30									
	20									
Жібек	30	-	2	✳		1,0	1,0	1,5	Машинамен және қолмен жууға арналған жібектен, вискозадан жасалған бұйымдар	Орташа, жеңіл
	20									
Қолмен жуу	30	-	2	✳		1,0	1,0	1,5	Қолмен жууға арналған, зығыр, жібек, жүн, вискоза маталардан жасалған бұйымдар	Жеңіл
	20									
Сығу	-	-	-	-		5,0	6,0	7,0	Маталардың барлық түрлері	-
Шаю	-	-	2	✳					Маталардың барлық түрлері	-
Тегу	-	-	-	-					-	-
Сыртқы киім	30	-	2	✳		2,0			Су сіңірмейін маталардан жасалған бұйымдар (полиэстер, нейлон)	Орташа, жеңіл
	20									
Қара заттар	40	-	2	✳		2,0	2,5	3,0; 2,5 <sup>5)</sup>	Мақта және аралас маталардан жасалған бұйымдар	Орташа, жеңіл
	30									
	20									
Спорт аяқ киім	30	-	2	✳		2 жұп			Мақта-мата, аралас	Жеңіл
	20									
Джинса	40	-	2	✳		2,5	3,0	3,5; 3,0 <sup>5)</sup>	Мақта және аралас джинса матадан жасалған бұйымдар	Орташа, жеңіл
	30									
	20									
Көйлектер	40	-	2	✳		1,5	1,5; 2,0 <sup>4)</sup>	2,0; 1,5 <sup>5)</sup>	Жууды талап ететін, маталардың барлық түрлерінен жасалған көйлектер, блузкалар	Жеңіл
	30									
	20									
Балалар киімі	90	1	2	✳		2,0	2,5	3,0; 2,5 <sup>5)</sup>	Мақта, аралас маталардан жасалған бұйымдар	Орташа, жеңіл
	60									
	40									
	30									
	20									
Супержылдам 15 мин	30	-	2	✳		2,0			Жууды талап ететін маталардың барлық түрлері (жүнді қоспағанда)	Жеңіл
	20									

<sup>1)</sup> қосымша атқарымы (қарқынды жуу) бар 60 °C кезіндегі «Мақта» және 40 °C кезіндегі «Мақта» бағдарламалары СТБ EN 60456-2013 сәйкес машинаның пайдалану сипаттамаларын анықтауға арналған мақта матадан жасалған бұйымдарды жуудың стандартты бағдарламалары болып табылады. Аталған бағдарламалар орташа дәрежеде кірлеген мақта мата киімдерін жууға арналған және электр қуатын тұтыну мен су шығыны тұрғысынан алғанда аса тиімді бағдарламалар болып табылады. Жуу кезіндегі судың нақты температурасы аталған бағдарламалар үшін мәлімделгеннен ерекшеленуі де мүмкін.

Ушін CMA 60Y810-XX, CMA 60Y1010-XX, CMA 60Y1210-XX, CMA 60Y1210-A-XX 60 °C кезіндегі «Мақта» және 40 °C кезіндегі «Мақта» бағдарламалары СТБ EN 60456-2013 сәйкес машинаның пайдалану сипаттамаларын анықтауға арналған мақта матадан жасалған бұйымдарды жуудың стандартты бағдарламалары болып табылады. Аталған бағдарламалар орташа дәрежеде кірлеген мақта мата киімдерін жууға арналған және электр қуатын тұтыну мен су шығыны тұрғысынан алғанда аса тиімді бағдарламалар болып табылады. Жуу кезіндегі судың нақты температурасы аталған бағдарламалар үшін мәлімделгеннен ерекшеленуі де мүмкін.

<sup>2)</sup> Қосымша функциялардың кейбір комбинацияларын таңдау мүмкін емес. Үйлеспейтін функцияны таңдау кезінде бұрын таңдалған функциядан бас тартады.

<sup>3)</sup> 5 — CMA 50Y810-XX, 6 — CMA 60C810-XX және т.б. цифрлы CMA үлгісінің белгілеу мысалы.

<sup>4)</sup> CMA 60C810-XX, CMA 60C1010-XX үлгілері үшін.

<sup>5)</sup> CMA 70Y1010-XX үлгілері үшін.



### 3 ТЕХНИКАЛЫҚ ПАРАҚ (МИКРОФИША) ЖӘНЕ ЖИЫНТЫҚТАУШЫЛАРЫ

3.1 Техникалық сипаттамалар және жиынтықтаушы бұйымдар атаулары 2 және 3 кестелерде көрсетілген. Кепілдікті картада осы

2 кесте – Техникалық парақ

Атауы	Мені
Тауар белгісі	
Модель	
Номиналды жүктеу, кг	
Энергетикалық тиімділік дәрежесі <sup>1)</sup>	
Электр қуатын жылдық тұтыну, кВт·ч/год, ең көбі <sup>2)</sup>	
Мақтадан жасалған киім-кешекті жуудың стандартты бағдарламасына арналған электр қуатын тұтынудың орташа мәні, кВт·сағ, ең көбі <sup>3)</sup>	60 °C (толық жүктеу) 60 °C (1/2 жүктеу) 40 °C (1/2 жүктеу)
Тұтынатын қуаттың, Вт, ең көбі <sup>3)</sup>	режимінде «Сөндірілген» режимінде «Қосылған күйде қалған»
Судың жылдық шығыны, л/жыл, ең көбі <sup>4)</sup>	
Сығу тиімділік дәрежесі <sup>1), 2)</sup>	
Сығу кезінде барабан айналымының ең үлкен жиілігі, айн/мин	
Қалдық ылғал құрамының орташа мәні, %, ең көбі <sup>2)</sup>	
«Қарқынды жуу» қосымша функциясы бар «Мақта 60 °C» және «Мақта 40 °C» бағдарламалары орташа кірлену деңгейіндегі киім-кешекті жууға арналған және біріктірілген энергия тұтыну мен су шығынына қатысты ең тиімді бағдарламалар болып есептеледі.	
Мақтадан жасалған киім-кешекті жуудың стандартты бағдарламаны орындаудың орташа уақыты, мин <sup>2)</sup>	60 °C (толық жүктеу) 60 °C (1/2 жүктеу) 40 °C (1/2 жүктеу)
Дыбыстық қуаттың түзетілген деңгейі, дБ, ең көбі	жуу кезінде сығу кезінде
Габариттік көлемдері, см <sup>2)</sup>	биіктік <sup>5)</sup>
	ен
	корпус бойынша тереңдігі
	басқару бойынша панельдің тереңдігі
	басқару тақтасының түймелері мен тұтқалары бар тереңдігі
	ашық есік тұсының тереңдігі
Таза салмағы, кг, ең көбі	
Номиналды тұтынатын қуаты, Вт	
Алтынның құрамы, г	
Күміс құрамы, г	

Сипаттамаларға сәйкес келетін мөндер кепілдік картасында көрсетілген

атаулар орыс тілінде келтірілген және параметрлер мәндері мен жиынтықтаушылар саны көрсетілген.

3.2 4 суретпен сәйкес табличкадағы ақпарат бұйымда орыс тілінде берілген.

3 кесте – Толымдаушылары

Атауы	Саны, шт.
Перде	Аталуына сәйкес параметрлері, кепілдік картасында көрсетілген
Қую шлангасы (сүзгі мен шайба жиынтығында) немесе қорғаныс жүйесімен (үлгісіне байланысты)	
Кронштейн	
Егітеуіш	
Қалпақша	

ATLANT	Энергетикалық нәтижелілік сыныбы
Үлгінің белгіленуі және бұйымның орындалуы	Номинал қуштенулердің диапазоны:
Нормативті құжат	Номинал тұтынылушы қуаттылық
Бұйымның климаттық классы	Жүктің максимум салмағы:
Сәйкестік белгілері	Құйылатын судың қысымы:
	Өндіруші: Беларусь Республикасы
	“АТЛАНТ” ЖАҚ, Победителей даң., 61, Минск қ.

4 сурет – Кесте

<sup>1)</sup> Энергетикалық тиімділік және сығу тиімділігі дәрежесі СТВ 2457-2020 сәйкес анықталған.

<sup>2)</sup> «Сөндірілген» және «Қосылған күйде қалған» режимдерінің толық және жартылай жүктеу кезінде «Қарқынды жуу» (машина үлгісіне тәуелді) қосымша функциясы бар «Мақта 60 °C», «Мақта 40 °C» бағдарламаларының 220 стандартты жуу циклдеріне есептелген. Энергияны нақты тұтыну жұмыстың қарқыны мен режимдеріне байланысты.

<sup>3)</sup> Пайдалану параметрлерін өлшеу мен есептеу СТВ EN 60456-2013 сәйкес жүзеге асырылған.

<sup>4)</sup> Толық және жартылай жүктеу кезінде «Қарқынды жуу» (машина үлгісіне тәуелді) қосымша функциясы бар «Мақта 60 °C», «Мақта 40 °C» бағдарламаларының 220 стандартты жуу циклдеріне есептелген. Суды нақты жұмсау пайдалану талаптарына байланысты.

<sup>5)</sup> G-ден бастап (ең аз тиімділік) A-ға дейін (ең үлкен тиімділік).

<sup>6)</sup> Реттелетін тіреуіштің орнатылған 1 см байланысты рұқсат ету шегінде өзгереді.

Ескерту – Параметрлердің мәндерін анықтау белгілі бір әдістемелер бойынша арнайы жабдықталған зертханаларда жүзеге асырылады.

Машина электр қозғалтқышын пайдалану кепілдік мерзімі 5 жыл.



## 1 MAŞININ İŞİNİN TƏSVİRİ

### 1.1 İDARƏ ORQANLARI

1.1.1 Maşının idarə orqanları idarə lövhəsində şəkil 1-ə uyğun olaraq yerləşdirilmişdir.

**Maşının işə salınması/dayandırılması düyməsi** (⏻) maşının işə salınması/dayandırılması üçün və yuyum zamanı proqramdan imtina etmək üçündür.

**Proqram seçmə dəstəyi** (irəlidə — dəstək) şəkil 2-yə uyğun olaraq, hər iki tərəfə döre bilir: saat əqrəbi istiqamətində və onun əksinə. Dəstəyin etrafında işıq göstəriciləri düzülmüş və proqramların adları yazılmışdır.

**Start/pauza düyməsi** (▶ ||) maşının seçilən proqram üzrə işə başlaması və maşının işində, proqramı rədd (imtina) etmədən, ara vermək üçündür.

1.1.2 Əlavə funksiyalar seçilməsi düymələri şəkil 1 və 3-də göstərilən simvollarla işarə edilmişdir. Düymə basılarkən proqrama əlavə funksiya daxil edilir və maşının işinin göstəriciləri zonasında uyğun göstərici yanmağa başlayır.



Şəkil 1 – İdarə lövhəsi

Əlavə funksiyaların daxil edilməsi imkanı yuyum proqramından asılıdır (cədvəl 1 baxın).

**Temperatur seçilməsi** (⊙) yuma proqramında verilmiş temperaturdan fərqli yuma temperaturunu seçməyə imkan verir. Seçilən hərərin qiyməti uyğun göstərici ilə işıqladılır.

**Sıxma zamanı barabanın fırlanma tezliyini seçmə düyməsi** (⊙) (bundan sonra — sıxma sürəti) proqramda nəzərdə tutulmuş olan maksimal sıxma sürətindən az olan sürət seçməyə imkan verir. Seçilən sürətin qiyməti uyğun göstərici ilə işıqladılır.

**İlkin yuyum** (👶) çox kirlənmiş olan, pambıq parçadan hazırlanmış paltarların yuyulması üçün nəzərdə tutulmuşdur. Bu funksiya işlədikən, çamaşır əvvəlcə hərəti 30 °C olan yuyucu maddəli suda yuyulur, bu da əsas yuyum zamanı kirin keyfiyyətlə çıxarılmasına imkan verir.

**Gecə yuyumu** (🌙) maşının az səs çıxaraq işləməsi üçün istifadə olunur. Yuyum, yavaş sıxma sürəti seçilməklə həyata keçirilir, həmçinin səs siqnalları verilmir. Bu funksiya çox kirlənmiş əşyaların yuyulması üçün nəzərdə tutulmamışdır.

**DİQQƏT!** Əgər yuyulduqdan sonra çamaşır mükəmməl sıxılmayıbsa, "Sıxma" proqramını seçmək lazımdır.

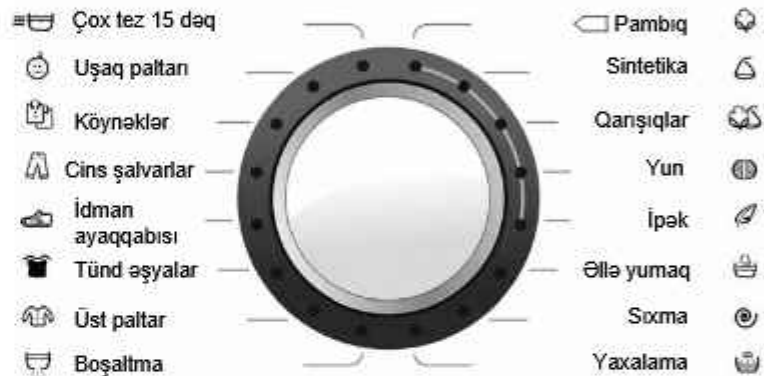

Şəkil 2 – Proqram seçmə dəstəyi



\* Sıxma sürəti qiymətləri maşının modelindən asılıdır.

👶 və 🌙 maşının modelindən asılıdır. Simvol ☐ standart yuma proqramına əlavə funksiyaları göstərir.

Şəkil 3 – Göstəricilər zonası və əlavə funksiyalar seçilməsi düymələri







**Əlavə yaxalama**  uşaq paltarları üçün və yuyucu maddələrə qarşı allergiyası olan adamların paltarlarını yumşaq üçün nəzərdə tutulmuşdur və ya da çox yumşaq suda yuyarkən istifadə olunur, çünki yumşaq suda yuyucu maddələr kifayət dərəcədə yaxalanmır.







Funksiya seçilərkən yuyum proqramına bir dəfə əlavə yaxalama daxil edilir.

**Yüngül ütüləmə**  parçaların yuyulma və sıxılma prosesində ezilməsini azaltmaq üçün istifadə olunur, sonrakı ütüləməni asanlaşdırır. Funksiya işlədikdən paltar yumşaq rejimdə yuyulur, yuyulduqdan sonra minimal qırıq miqdarına imkan verən yayğılı yaxalama tətbiq edilir.

**DİQQƏT!** "Yüngül" ütüləmə funksiyası "Qecə yuma" funksiyasının qoşulması zamanı avtomatik olaraq dayandırılır.

**Çəndə su olarkən dayandırılma**  incə parçalardan tikilmiş paltar üçün istifadə olunur, onun ezilməsini azaltmağa imkan verir.

Funksiya qoşulan zaman suyun boşaldırılması və son sıxma əməliyyatı dayandırılır. Yuyulmadan sonra  indikatoru və  II düymə indikatoru yanıb sönmür, suyun boşaldılmasına işarə verir. Suyu boşaltmaq üçün  II düyməsinə basın.

**Uşaqlardan qoruma**  uşaqlar tərəfindən proqramın təsadüfən dəyişdirilməsinə imkan verməmək üçün nəzərdə tutulmuşdur. Bu funksiya –  və  düymələri eni zamanda basılarkən seçilmiş olur və idarə lövhəsinin bütün düymələri,  müstəsna olmaqla, blok edilir.  və  düymələrinin təkrar basılması funksiyasını dayandırır.

**Ekoyuyum**  orta və az kirlənmiş olan əşyaların yuyulması üçün nəzərdə tutulmuşdur. Funksiya işlədikdən yuyulma şiddəti azaldılır, elektrik enerjisi sərfi və yuyulma vaxtı azalır.

**Şiddətli yuyum**  çox kirlənmiş olan çamaşır yuyularkən, yuyum effektivliyini artırmaq üçün istifadə olunur.

**Təxirə salınmış start**  yuyulma başlanğıcının müəyyən vaxt içində, 1 saatdan 24 saata qədər geriyyə çəkməyə imkan verir. Bu funksiya seçilərkən vaxt 1 saat intervalı ilə qoyula bilər.

## 1.2 İŞIQ GÖSTƏRİCİLƏRİ

**1.2.1** Maşının göstəriciləri zonasında, şəkil 3-ə uyğun olaraq, işıq göstəriciləri nəzərdə tutulmuşdur.

**Yuyum əməliyyatı göstəriciləri:**

 — ilkin yuyum;

 — yuyum;

 — yaxalama;

 — su boşalmadan dayandırılma;

 — sıxma və boşaltma.

Yuyum əməliyyatı göstəriciləri maşın seçilmiş proqram üzrə işlərkən sıra ilə yanır.



**Vaxt göstəricisi**  yuyulma müddətini və həmçinin «Təxirə salınmış start» proqramı seçilmişsə, yuyulma prosesinin başlamasına qədər qalan vaxtı göstərir.

**Qapının blok edilməsi göstəricisi**  qapının açılması mümkün olmadıqca yanır.

**Əlavə funksiyalar göstəriciləri**, o cümlədən, **uşaqlardan qoruma göstəricidi**  daxil olmaqla, əlavə funksiyalar seçilməsi düymələrindən biri basılarkən yanır (md. 1.1.2-yə baxın).

## 1.3 SƏS SİQNALININ ÇALIŞMASI/KƏSİLMƏSİ

**1.3.1** Maşında səs siqnalları nəzərdə tutulmuşdur. Müxtəlif səs siqnalları maşın işə başlayarkən və işini bitirərkən verilir. Həmçinin səs siqnalları, maşın seçilmiş bir proqram üzrə çalışarkən, bu proqramla uyuşmayan funksiyaları əlavə edən düymələr təsadüfən basıldığı zaman verilir.

Səs siqnalının kəsilməsi üçün, nasazlıqlar meydana çıxan hallar müstəsna olmaqla,  düyməsinə basaraq, 3 s içində basılı tutmaq lazımdır. Səs kəsildikdən sonra — vaxt göstəricisində «Sn-0» yanacaq.  düyməsi təkrarən 3 s içində basılaraq tutulsa, səs siqnalları çalmağa başlayacaq — vaxt göstəricisində «Sn-1» yanacaq.

## 1.4 MAŞININ İŞƏ SALINMASI VƏ PROQRAM SEÇİMİ

**1.4.1** Maşının işə salınması üçün  düyməsi basılır — «Pambıq» proqramının göstəricisi yanır. Sonra dəstəyi çevirərək, şəkil 2-yə uyğun olaraq yuyum proqramı seçin. Maşının göstəriciləri zonasında yuyulma müddəti göstəricisi, seçilmiş olan yuyum əməliyyatı

göstəriciləri, yuyum temperaturu və sıxma sürəti göstəriciləri yanır.

Yuyum əməliyyatı cədvəl 1 əsasında seçilərkən, istehsalçı tərəfindən qoyulan əsas yuyum parametrləri avtomatik olaraq təyin olunur (sıxma sürəti, yuyum temperaturu, yuyum müddəti və s.).

Əgər maşın işə salınandan sonra 15 dəq. içində proqram seçilməzsə (1.8.1 baxın), elektrik enerjisində qənaət üçün maşın avtomatik olaraq sönməkdir.

**1.4.2** Vaxt göstəricisində əks olunan yuyum vaxtının uzunluğu laboratoriya şərtlərində təyin edilmişdir. Vaxt maşının işi ərzində, şəbəkədəki suyun temperaturundan, təzyiqindən, yüklənən çamaşırın çəkisindən, parça növündən, elektrik gərginliyinin qiymətindən və s. asılı olaraq dəyişə bilər (uzana və ya qısala bilər).

**DİQQƏT!** Displaydə göstərilən yuyum prosesinin sonuna qədər qalan vaxtla, yuyumun keçək bitməsi vaxtı arasında fərq olması mümkün sayılır.



**1.4.3** Proqram, yalnız yuyum başlamayana qədər seçilə bilər. Maşın işlədiyi zaman dəstəyin başqa cizginin üstünə gətirilməsi (maşın söndürülmədən) əvvəlcədən seçilən proqramı dəyişməyə imkan vermir.

**1.4.4** Proqram seçildikdən sonra yuyum parametrləri dəyişdirilə bilər və 1.5 – 1.7-ə müvafiq olaraq, əlavə funksiyalar seçilə bilər.

## 1.5 TEMPERATUR SEÇİMİ

**1.5.1** Şəkil 3-ə uyğun olaraq  düyməsinə basmaqla yuma proqramında nəzərdə tutulan temperaturu dəyişmək olar. Düymələri növbə ilə basdıqda temperaturun rəqəm göstəricilərinin indikatorları işıqlanır. Temperaturun seçilə biləcək qiymətləri 20 °C, 30 °C, 40 °C, 60 °C, 90 °C-dir. Temperatur dəyişdirilərkən, eyni zamanda yuyum müddəti göstəricisi də dəyişir.

## 1.6 SİXMA SÜRƏTİNİN SEÇİLMƏSİ

**1.6.1** Şəkil 3-ə uyğun olaraq  düyməsinə basaraq yuyum proqramında nəzərdə tutulan sıxma sürətini azaltmaq olar. Düyməyə hər dəfə basarkən, növbə ilə rəqəmli göstəricilərin qiymətləri yanaraq, maksimal sıxma sürətindən -ə qədər (sıxma söndürülmüşdür) azalır. Sonra qiymətlər yenidən artmağa başlayır.



**DİQQƏT!** Əsas əməliyyatlar arasındakı sıxma sürəti tənzim edilmir və seçilmiş olan proqramdan asılıdır.

## 1.7 ƏLAVƏ FUNKSİYALARIN SEÇİLMƏSİ

**1.7.1** Əlavə funksiyaların seçilməsi üçün müvafiq düymənin basılması lazımdır — şəkil 3-ə uyğun olaraq, bir göstərici yanacaqdır. Düymə təkrarən basılarkən göstərici sönmür, funksiya rədd edilir.



Əlavə funksiyalar yalnız yuyum başlamayana qədər seçilə bilər. Maşın işlədiyi zaman düymələr basılırsa, üç dəfə xəbərdarlıq səs siqnalı verilir — əlavə funksiya seçilmir.

**DİQQƏT!** Əgər seçmək istədiyiniz əlavə funksiya seçilmiş olan proqramla uyuşmursa, səs siqnalı verilir, göstərici yanmır və funksiya seçilmir.

**1.7.2** Təxirə salınmış start  düyməsinə basmaqla seçilir — düymənin işığı yanacaq və vaxt göstəricisində startın təxirə salınmasının maksimal qiyməti olan 24 saat («H:24») göstəriləcək. Lazım olan sayda  düyməsinə basaraq, müvafiq vaxt seçə bilərsiniz (vaxtın dəyişmə intervalı 1 saatdır).

Gərək qalmadığında, bu funksiya (yuyum başlamamış)  düyməsinə basmaqla «H:0» seçərək, dayandırılma bilər — göstərici sönmür.

## 1.8 PROQRAMIN İŞƏ SALINMASI VƏ YUYUMUN BAŞLAMASI

**1.8.1** Maşının seçilmiş olan proqram üzrə işə başlaması üçün  düyməsinə basmaq lazımdır — səs siqnalı verilir, qapılardan blok edilməsi mexanizmi işə salınır və çamaşırın yuyulması başlayır. Vaxt göstəricisində yuyumun bitməsinə qədər qalan vaxtın tərsinə sayılması başlayır. Yuyum zamanı həmçinin əməl edilən yuyum əməliyyatı göstəricisi, hərərət göstəricisi, sıxma sürətinin göstəricisi və əlavə funksiyalar göstəriciləri (seçilmişsə) yanır. Əgər «Təxirə salınmış start»  funksiyası seçilmişsə, göstəricidə yuyumun başlamasına qədər qalan vaxtın tərsinə sayımı başlayır (vaxtın rəqəmli göstəricisi yanıb-sönmür,  II düyməsinin göstəricisi — davamlı yanır).

**1.8.2** Çamaşırın nişastalanmasının yuyumdan sonra aparılması tövsiyə edilir. Nişastalamaq üçün, istehsalçının göstərişlərinə əməl edilməklə, maşına təxminən 15 l su töküləcəyi nəzərə alınaraq, xüsusi nişasta maddəsinin suda həll edilməsi lazımdır. Maye nişastalama



maddəsi istifadə təlimatına uyğun olaraq (6-cı bölüme baxın), maşının sürgüsünə tökülür. Dəstəyi «Yaxalama» proqramının üstünə çəkin, lazım olduğunda sıxma sürəti seçin və ►|| düyməsini basaraq proqramı işə başladın.

**DİQQƏT!** Nişastalanacaq çamaşıra kondisioner maddəsi vurulmamalıdır.

## 1.9 MAŞININ İŞİNDƏ FASİLƏ/SONRADAN PALTAR ƏLAVƏ OLUNMASI

1.9.1 Proqramı ləğv etmədən maşını dayandırmaq lazımdırsa, 3 saniyə ►|| düyməni basıb saxlayın – səsli signal gəldikdən sonra, ►|| düymənin indikatoru yanib-sönəcək, geri sayım və yuyulma dayanacaqdır, vaxt indikatorunda «P» yanacaqdır.

Təxminən 2 dəqiqədən sonra indikator  sönərsə, qapını açmaq olar.

**DİQQƏT!** Maşın bakında su səviyyəsinin yüksək olması və/ və ya suyun temperaturu 60 °C-dən yuxarı olduğu halda, eləcə də barabanın fırlanması zamanı qapı açılmır.

Qapını açın, paltarları yerləşdirin və ya çıxarın.

**DİQQƏT!** Paltarların sonradan əlavə olunması/çıxarılması zamanı qapını uzun müddətli açıq qoymayın – paltardan su axa bilər.

Yuyulmanın davam etməsi üçün ►|| düyməni basın. Maşın dayandırıldıqda fasilə verilən eməliyyat yenidən başlanacaq və yuma davam edəcək, bu halda yuyulmanın sona çatma vaxtı uzana bilər.

«Qarışıq», «Yun» və «Əllə yuma» proqramlarında yuyulmanı dayandırmaq mümkün deyil.

## 1.10 PROQRAMDAN İMTİNA EDİLMƏSİ

1.10.1 Çalışan proqramdan imtina etmək üçün  düyməsini basın və 3 saniyə içində basılı tutun — vaxt göstəricisində söndürülmək üçün qalan vaxt (saniyə ilə) geri sayılmağa başlayır (məsələn «3...2...1»), sonra «OFF» yanır. Maşın sönmür və çalışan proqram rədd edilir. Qapının açılmasına lüzum varsa, «Boşaltma» proqramı seçilərək, işlədilməsi və suyun boşaldılması lazımdır.

**DİQQƏT!** Əgər suyun səviyyəsi qapının şüşəsindən gözlə görünürsə, maşının qapısını açmayın.

## 1.11 MAŞININ SÖNDÜRÜLMƏSİ

1.11.1 Axırncı yuyum eməliyyatı bitdikdən, təxminən 2 dəqiqədən sonra qapının blok mexanizmi dayandırılır, sonra vaxt göstəricisində «End» kəliməsi yazılır səs signalı verilir, yuyum eməliyyatı göstəricisi və ►|| düyməsinin göstəriciləri sönmür.

İndikatorun qiğılıcı  yuyulma bitdikdən sonra, çamaşırların tam sıxılmadığını bildirir (rəhbərliyişin 9-cu bölməyə baxın).

Əgər maşın elektrik şəbəkəsindən kəsilməyibse, səs signalı yenə



beş dəfə bir dəqiqəlik intervalla veriləcək, yuyum bitdikdən 15 dəq. sonra isə işıqlı göstəricilər sönəcək, elektrik enerjisinə qənaət üçün maşın avtomatik olaraq sönəcəkdir.

## 2 YUYUM PROQRAMLARI

2.1 Maşında əsas (Pambıq, Sintetika, Qarışıq parçalar, Yun) proqramları və xüsusi (İpək, Əllə yumaq, Çox tez 15 dəq, Uşaq paltarları, Köynəklər, Cins şalvarlar, İdman ayaqqabıları, Tünd əşyalar, Üst paltar, Yaxalama, Boşaltma, Sıxma) proqramları nəzərdə tutulmuşdur.

2.2 Xüsusi proqramlar yuyulan əşyaların xüsusiyyətlərini nəzərə alır.

«İpək» — proqram ipək paltarların, alt paltarların, pərdələrin yuyulması üçündür. Proqramda nəzərdə tutulan yüngül sıxma paltarları əzilməkdən qoruyur.

«Əllə yumaq» etiketləri  və ya  işarələri ilə markalanan incə və nəzif parçalardan tikilmiş paltarların yuyulması üçün istifadə olunur.

Proqram qısa sürən yüngül sıxma ilə bitir.

«Çox tez 15 dəq» az kirlənmiş, miqdardakı çamaşırın yuyulmasına imkan verir ki, bu da vaxt qazanmaq və elektrik enerjisine qənaət deməkdir. Bu proqram istifadə edilərək, soyuq suda müxtəlif parçalardan (yun, ipək və əllə yuyulmalı parçalar xaric) tikilmiş paltarların yuyulması mümkündür.

«Uşaq paltarları» — proqram uşaq paltarlarının, bələklərin, yataq örtüklərinin, dəstmal, əlsilənlər və s. yuyulması üçündür. Proqramın yuyucu maddələrə qarşı allergiyası olan adamların paltarlarını yumaq üçün istifadə edilməsi tövsiyəlidir. Proqram işlədikdə yüksək dərəcədə effektiv yuyum və yaxalama keyfiyyəti təmin edilir.

Bu proqram seçilərkən avtomatik olaraq «ilk yuyum», funksiyası daxil edilir. Bu funksiya əllə  düyməsi basılaraq daxil edilə bilər.

«Köynəklər» — proqram, müxtəlif rəngli parçalardan tikilmiş köynəklərin və bluzların yuyulması üçündür. Proqram, yüngül sıxma sayəsində əşyaların maksimal saxlanılmasına imkan verir, şəklini itirməkdən, əzilməkdən qoruyur.



























«Cins şalvarlar» — proqram cins parçasından tikilmiş paltarların yuyulması üçündür. Yuyum prosesində parça şəklini itirməkdən, rənginin getməsindən və ağarmasından qorunur.

«Tünd əşyalar» — proqram, xüsusi qayğı tələb etməyən tünd rəngli pambıq və sintetik paltarların yuyulması üçündür.

«Üst paltar» — bu proqram, su almayan parçalardan (polester, neylon) tikilmiş montların, küləkləklərin, yağışlıqların və idman paltarlarının yuyulmasına imkan verir. Paltarlar yuyulmamışdan qabaq, daha yaxşı nəticələr almaq üçün, qol qatlarının, boyunlarının, cib qapaqlarının, ləkəli yerlərin təmizlənməsi məsləhətdir. Proqram quş tüklü montların yuyulması üçün yaramır.

Yuyarkən kondisioner maddəsindən və ya tərkibində kondisioner olan yuyucu maddələrdən istifadə etmək məsləhət deyil.

Cədvəl 1 – Yuyum proqramları

Proqramın adı	Yuyum temperaturu, °C	Ayrıca sürgünün istifadə edilməsi imkanı			Əlavə funksiyaların istifadə edilməsi imkanı <sup>2)</sup>	Modelləri CMA üzrə maksimal yük birinci rəqəmi ilə <sup>3)</sup> , kg			Parça və ya əşya növü	Kirlilik dərəcəsi
		1	2			5	6	7		
Pambıq <sup>1)</sup>	90	1	2		          	5,0	6,0	7,0	Bəyaz, rəngi yaxşı tutmuş, pambıq, kətan. Qaynadılması lazım olan çamaşır	Çox, orta
									Rəngi yaxşı tutmuş, pambıq, kətan	
									Rəngli pambıq, kətan	Orta, az
	30								Rəngi çıxı bilən, nazik pambıq, kətan	
Sintetika	60	1	2		          	2,5	2,5; 3,0 <sup>4)</sup>	3,0; 2,5 <sup>5)</sup>	Rəngi yaxşı tutmuş sintetika, qarışıq	Çox, orta
	40								Rəngli incə sintetika	
	30								Rəngi çıxı bilən incə sintetika	Az
	20									



Proqramın adı	Yuyum hərərəti, °C	Ayrıca sürgünün istifadə edilməsi imkanı			Əlavə funksiyaların istifadə edilməsi imkanı <sup>2)</sup>	Modelləri CMA üzrə maksimal yük birinci rəqəmi ilə <sup>3)</sup> , kg			Parça və ya əşya növü	Kirlilik dərəcəsi
						5	6	7		
Qarışıqlar	40	-	2	✳		2,5	2,5; 3,0 <sup>4)</sup>	3,0; 2,5 <sup>5)</sup>	İncə parçalardan (ipək, sintetik, qarışıq), qardına, pərdələr (tül, organza və s.) olan məhsullar	Orta, az
	30									Az
	20									
Yun	40	-	2	✳		1,0	1,0	1,5	Evdə yuyula bilən yun mallar, yarım yun (kaşmir, tiftikli yun və s.)	Orta, az
	30									
	20									
İpək	30	-	2	✳		1,0	1,0	1,5	Maşında və əllə yuyulmaq üçün nəzərdə tutulan ipək mallar, viskoz	Orta, az
	20									
Əllə yumaq	30	-	2	✳		1,0	1,0	1,5	Əllə yuyulmaq üçün nəzərdə tutulan kətan, ipək, yun, viskoz mallar	Az
	20									
Sıxma	-	-	-	-		5,0	6,0	7,0	Bütün parça növləri	-
Yaxalama	-	-	2	✳					Bütün parça növləri	-
Boşaltma	-	-	-	-					-	-
Üst paltar	30	-	2	✳		2,0	2,0	2,0	Su itələyən parçalardan olan mallar (poliester, neylon)	Orta, az
	20									
Tünd əşyalar	40	-	2	✳		2,0	2,5	3,0; 2,5 <sup>5)</sup>	Pambıq və qarışıq parçalardan olan mallar	Orta, az
	30									
	20									
İdman ayaqqabısı	30	-	2	✳		2,0	2,0	2,0	Pambıq, qarışıq	Az
	20									
Cins şalvarlar	40	-	2	✳		2,5	3,0	3,5; 3,0 <sup>5)</sup>	Pambıqlı və qarışıq cins parçasından olan mallar	Orta, az
	30									
	20									
Köynəklər	40	-	2	✳		1,5	1,5; 2,0 <sup>4)</sup>	2,0; 1,5 <sup>5)</sup>	Bütün parça növlərindən olan, təvəzə tələb edən köynəklər, bluzlar (ipək xaric)	Az
	30									
	20									
Uşaq paltarları	90	1	2	✳		2,0	2,5	3,0; 2,5 <sup>5)</sup>	Pambıqlı və qarışıq parçalardan olan mallar	Orta, az
	60									
	40									
	30									
	20									
Çox tez 15 dəq	30	-	2	✳		2,0	2,0	2,0	Bütün parça növlərindən olan, təvəzə tələb edən mallar (yun xaric)	Az
	20									

<sup>1)</sup> 60 °C altındakı «Pambıq» proqramı və əlavə funksiyası (İntensiv yuyum) daxil edilmiş 40 °C altındakı «Pambıq» proqramları pambıq parçaların yuyulmasında maşının istismar xüsusiyyətlərini STB EN 60456-2013 əsasən təyin edilməsi üçün standart proqramlar sayılır. Bu proqramlar orta dərəcədə kirlənmiş pambıq parçaların yuyulması üçün nəzərdə tutulmuşdur və elektrik enerjisi ilə su sərfi nöqtəyi-nəzərindən ən effektiv proqramlar sayılır. Yuyum zamanı suyun gerçək hərərəti həmin proqramlar üçün ərz edilən qiymətlərdən fərqli ola bilər.

Üçün CMA 60Y810-XX, CMA 60Y1010-XX, CMA 60Y1210-XX, CMA 60Y1210-A-XX 60 °C altındakı «Pambıq» proqramı edilmiş 40 °C altındakı «Pambıq» proqramları pambıq parçaların yuyulmasında maşının istismar xüsusiyyətlərini STB EN 60456-2013 əsasən təyin edilməsi üçün standart proqramlar sayılır. Bu proqramlar orta dərəcədə kirlənmiş pambıq parçaların yuyulması üçün nəzərdə tutulmuşdur və elektrik enerjisi ilə su sərfi nöqtəyi-nəzərindən ən effektiv proqramlar sayılır. Yuyum zamanı suyun gerçək hərərəti həmin proqramlar üçün ərz edilən qiymətlərdən fərqli ola bilər.

<sup>2)</sup> Əlavə funksiyaların bəzi kombinasiyasını seçmək mümkün deyil. Uyğun olmayan funksiyaları seçsəniz, əvvəlcədən seçilmiş funksiya ləğv edilir.

<sup>3)</sup> CMA modeli ilə müəyyən olunmuş nümunələr, birinci rəqəmi 5 olanlar — CMA 50Y810-XX, birinci rəqəmi 6 olanlar — CMA 60C810-XX və s.

<sup>4)</sup> CMA 60C810-XX, CMA 60C1010-XX modelləri üçün.

<sup>5)</sup> CMA 70Y1010-XX modelləri üçün.



### 3 TEXNİKİ SƏNƏDİ (MIKROFIŞIN) VƏ TAMAMLAYICI HİSSƏLƏR

3.1 Texniki xüsusiyyətlərin və tamamlayıcı hissələrin adları cədvəl 2 və 3-də müvafiq olaraq göstərilmişdir. Zəmanət kartında həmin

Cədvəl 2 – Texniki sənəd

Adı	Mənası	
Ticarət nişanı	Xüsusiyyətlərə uyğun olan dəyərlər zəmanət kartında göstərilmişdir.	
Modeli		
Aşağı yuku, kg		
Enerji səmərəliliyi sinfi <sup>1)</sup>		
İllik elektrik istehlakı, kVt*s/il, çox olmayaraq <sup>2)</sup>		
Standart proqram üçün pambıq paltarların yuyulmasına sərf edilən elektrik istehlakının ortalamə dəyəri, kVt*s, çox olmayaraq <sup>2)</sup>		60 °C (tam yükləmə)
		60 °C (1/2 yükləmə)
		40 °C (1/2 yükləmə)
Güc istehlakının, Vt, çox olmayaraq <sup>2)</sup>		rejimdə «Söndürülüb»
		rejimdə «Söndürülməyib»
İllik su istehlakı, l/il, çox olmayaraq <sup>4)</sup>		
Sıxılma effektivliyinin sinfi <sup>1), 5)</sup>		
Sıxılma zamanı barabanın maksimum fırlanma sürəti, dövr/dəq		
Qalıq nəm miqdarının orta dəyəri, %, çox olmayaraq <sup>2)</sup>		
«İntensiv yuma» əlavə funksiyası olan «Pambıq 60 °C» və «Pambıq 40 °C» proqramları, orta çirkənmə dərəcəsi olan pambıqdan paltarların yuyulması üçün nəzərdə tutulub və onlar kombine enerji istehlakı və su istehlakı üçün ən effektiv proqramlardır.		
Pambıq paltarların yuyulmasına dair standart bir proqramın icrası üçün orta vaxt, dəq <sup>2)</sup>		60 °C (tam yükləmə)
		60 °C (1/2 yükləmə)
		40 °C (1/2 yükləmə)
Düzəliş edilmiş səs gücünün səviyyəsi, dB, çox olmayaraq		yuma vaxtı
		sıxılma vaxtı
Qabarit ölçüləri, cm <sup>2)</sup>		hündürlüyü <sup>6)</sup>
		eni
		korpusa görə dərinliyi
		idareetmə panelinə görə dərinlik
		düymələr və düymələrlə nəzarət panelinin dərinliyi
	açıq qapıya görə dərinlik	
Netto çəkisi, kq, çox olmayaraq		
Nominal güc istehlakı, Vt		
Qızılın miqdarı, q		
Gümüşün miqdarı, q		
<sup>1)</sup> Enerji səmərəliliyi və sıxılma səmərəliliyi sinfi STB 2457-2020 əsasən müəyyən edilib.		
<sup>2)</sup> «Söndürülüb» və «Söndürülməyib» rejimlərində, «İntensiv yuma» (maşının modelindən asılıdır) əlavə funksiyası olan «Pambıq 60 °C», «Pambıq 40 °C» yuma proqramları, tam və qismən yükləmə zamanı 220 standart dövr üçün hesablanıb. Həqiqi enerji istehlakı iş rejimindən və intensivlikdən asılıdır.		
<sup>3)</sup> Əməliyyat parametrlərinin ölçülməsi və hesablanması STB EN 60456-2013 uyğun olaraq həyata keçirilir.		
<sup>4)</sup> «İntensiv yuma» (maşının modelindən asılıdır) əlavə funksiyası olan «Pambıq 60 °C», «Pambıq 40 °C» yuma proqramları, tam və qismən yükləmə zamanı 220 standart əməliyyat dövrü üçün hesablanıb. Həqiqi su istehlakı iş şəraitindən asılıdır.		
<sup>5)</sup> G-dən (ən az səmərəlilik) A-dək (ən yüksək səmərəlilik).		
<sup>6)</sup> Tənzimlənən dayaqların quraşdırılma yüksəkliyindən 1cm asılı olaraq dəyişir.		
Qeyd – Parametrlərin dəyərlərinin təyin edilməsi müəyyən üsullarla, xüsusi təchiz olunmuş laboratoriyalarda aparılır.		

adları rusca göstərilmiş və parametrlərinin qiymətləri ilə tamamlayıcı hissələrin adları yazılmışdır.

3.2 Cədvəl 4-də göstərilən məlumat cihazda rusca verilmişdir.

Cədvəl 3 – Tamamlayıcı hissələr

ADI	Miqdar, əd.
Perdecik	Adlara uyğun olan parametrlər zəmanət kartında göstərilmişdir
Su doldurma borusu (filtrə və conta ilə birlikdə) və ya qoruma sistemi ilə birlikdə (modelindən asılı olaraq)	
Kronşteyn (tutucu)	
Tıxac	
Ölçü qapağı	

ATLANT	Enerji effektivliyinin dərəcəsi Nominal gərginlik diapazonu:
Modelin işarəsi və cihazın istehsal növü	Sərf olunan nominal güc: Yol verilən yükləmə:
Normativ sənəd	Su təchizatı şəbəkəsində gərginlik: Belarus Respublikasında istehsal edilib.
Cihazın iqlim sinifi	"ATLANT" QSC, Pobediteley pr., 61, Minsk ş.
Uyğunluq işarələri	

Şəkil 4 – Cədvəl

Maşının elektrik mühərrikinin zəmanətli istifadə müddəti 5 ildir.



## 1 DESCRIEREA FUNCȚIILOR MAȘINII

### 1.1 ELEMENTE DE GESTIONARE

**1.1.1** Elementele de gestionarea mașinii sunt amplasate pe panoul de control așa cum este indicat în Figura 1.

**Butonul (I) Pornire / oprire mașină** este conceput pentru a porni/opri mașina și pentru a anula programul de spălare.

**Element selectarea programelor** (în continuare — element), așa cum indică Figura 2 el se rotește în ambele direcții: sensul ceasornic și invers acelor de ceasornic. În jurul elementului se găsesc indicatoare iluminate cu denumirea programelor.

**Start/Pauză ▶ ||** este prevăzut să pornească mașina pe programul selectat, și pentru a stabili o pauză în ciclul fără anularea programului de spălare.

**1.1.2 Butoane selectare funcții suplimentare** sunt marcate în conformitate cu figurile 1 și 3. Când apăsați pe butonul funcții suplimentare, acestea se includ în programul de spălare, și se iluminează indicatorul respectiv pe displei.

Utilizarea și includerea funcțiilor suplimentare depinde de programul de spălare (vezi Tabelul 1).

**Selectarea vitezei de rotire a tamburului la stoarcere** (numită în continuare — viteza de centrifugare) (⊙) vă permite să selectați o viteză de centrifugare mai mică decât valoarea maximă a programului propus de

spălare. Viteza selectată se arată cu indicatoare corespunzătoare iluminate.

**Selectarea temperaturii** (☺) permite selectarea temperaturii de spălare diferită de cea predeterminată. Temperatura selectată este evidențiată pe indicatorul corespunzător.

**Prespălare** (P) este destinată pentru rufe din bumbac murdare. Când funcția este pornită, confecțiile sunt spalate suplimentar în apă și detergent la 30 °C, care asigură o spălare eficientă în timpul spălării de bază.

**Spălare nocturnă** (☾) este folosită pentru funcționarea mașinii cu un zgomot redus. Spălarea se efectuează la viteza de stoarcere redusă, semnale sonore sunt oprite. Funcția nu este destinată pentru spălarea rufelor foarte murdare.

**ATENȚIE! După spălare, dacă hainele nu sunt stoarse suficient, este necesar să alegeți programul "Centrifugare".**

**Clătire suplimentară** (☼) este destinată pentru haine pentru copii, articole care aparțin persoanelor care sunt alergice la detergenți, și pentru spălarea în apă foarte moale, în care detergentul nu se clătește suficient. Prin activarea acestui program se adaugă o clătire suplimentară.

**Călcare lejeră** (☺) este folosită pentru a reduce șifonarea de țesături în timpul spălării și clătirii pentru a facilita ulteriorul călcat. Utilizarea prevede ciclul de spălare delicat și de clătire delicată cu riduri minime după spălare.

**ATENȚIE! Funcția "Călcare lejeră" se conectează automat la activarea funcției "Spălare nocturnă".**



Figura 1 — Panou de control



Figura 2 — Selector programe

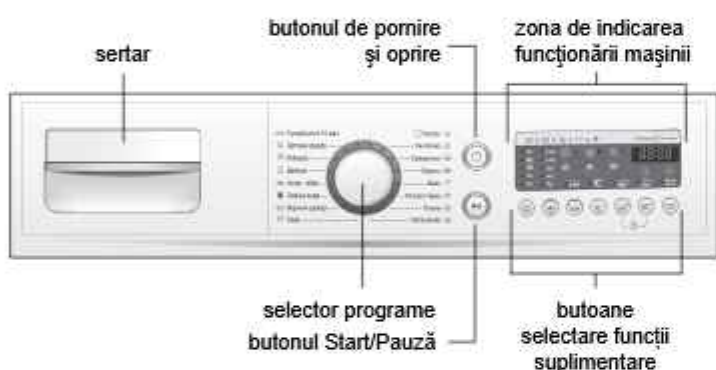

\* Viteza de centrifugare depinde de modelul mașinii.



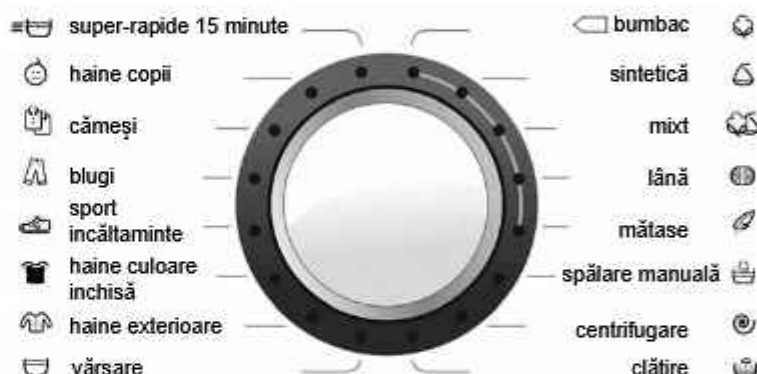
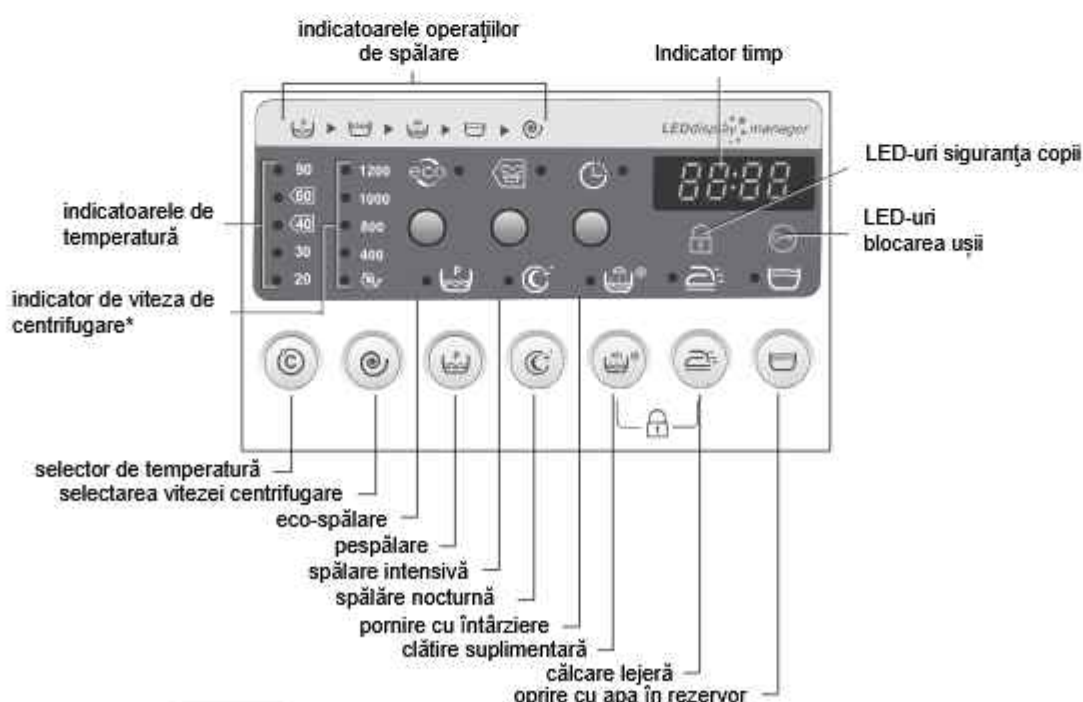



☼ sau ☺ depinde de modelul mașinii. Simbolul ☐ indică o funcție suplimentară la programul de spălare standard.

Figura 3 — Zonele indicării și butoanele selectării funcțiilor suplimentare





**Oprire cu apă în rezervor**  este utilizată pentru spălarea produselor din țesături fine pentru a reduce șifonarea de țesături.

La activarea funcției, se exclude scurgerea apei și stoarcerea finală. După finisarea ciclului de spălare, indicatorul  și indicatorul butonului ► || clipește indicând faptul că este necesară scurgerea apei. Pentru scurgerea apei, apăsați butonul ► ||.

**Siguranța copii**  este destinată împotriva schimbărilor accidentale de către copiii a programului selectat. Pentru a activa acest program apăsați simultan butoanele  și  ceea ce blochează toate butoanele de control, cu excepția butonului . Funcția se dezactivează prin apăsare în mod repetat a butoanelor  și .

**Eco-spălare**  este destinată pentru spălarea produselor murdare ușor și mediu. În caz de activare ecospălării se reduce intensitatea de spălare, consumul de energie și durata de spălare.





**Spălare intensivă**  este utilizată pentru a îmbunătăți eficiența de spălare a articolelor foarte murdare.

**Pornire cu întârziere**  vă permite amânarea începerii spălării pentru un timp de 1 - 24 de ore. Când această funcție este selectată ora se schimbă consecutiv la un interval de 1 oră.

## 1.2 INDICATOARELE LED

**1.2.1** În zonele de afișare a mașinii se află LED-uri așa cum se arată în Figura 3.

**Indicatoarele de operațiuni de spălare:**

-  - prespălare,  - spălare,
-  - clătire,  - oprire cu apă,
-  - centrifugare și vărsare.

LED-urile operațiunilor de spălare se aprind alternativ în timp ce mașina este pe programul selectat.



**Indicatorul timpului** prezintă durata de spălare, precum și timp înainte de spălare, în cazul în care ați selectat «Pornire cu întârziere» ().

**Indicatorul blocarea ușii**  se aprinde dacă ușa nu poate fi deschisă.

**Indicatoarele funcțiilor suplimentare**, inclusiv indicatorul siguranța copii  se aprinde atunci când este selectat butonul funcție suplimentară (vezi 1.1.2).

## 1.3 PORNIRE / OPRIRE ALARME SONORE

**1.3.1** Mașina are instalată alarma sonoră. Diferite semnale sonore indica activarea și dezactivarea mașinii, de asemenea sunetele se aud în caz de setarea funcțiilor necorespunzătoare, în cazul apăsării întâmplătoare a tastei în timpul lucrului mașinii și de asemenea în caz de diferite defecte.

Pentru dezactivarea alarmei sonore (în afara de semnalele care informează defectele) e nevoie de ținut apăsată tasta  pe parcursul a 3 s — pe indicatorul timpului apare «Sn-0». În caz de apăsare repetată a tastei  pe parcursul a 3 s alarma sonoră se oprește — pe indicatorul timpului apare «Sn-1».

## 1.4 PORNIREA MAȘINII ȘI SELECTAREA PROGRAMULUI

**1.4.1** Pentru a porni mașina, apăsați butonul  — se va aprinde LED-ul de «bumbac». Apoi rotiți elementul pentru a selecta programul de spălare, în conformitate cu Figura 2. Pe displei se vor aprinde semnalele de spălare, indicatoarele de spălare conform programului selectat, indicatoarele de temperatură și viteza de centrifugare.

La selectarea unui program, în conformitate cu Tabelul 1 parametrii de bază a spălării sunt setați automat, așa cum au fost pre-instalate (viteză de centrifugare, temperatura de spălare, durata acesteia, etc.) de către producător.

Dacă în timp de 15 min nu va fi activat programul (vedeți 1.8.1), mașina se va opri în mod automat pentru a economisi energia.

**1.4.2** Durata de spălare, afișată pe ecranul de timp, este stabilită în laborator. Această se poate schimba (mărind sau micșorând), în mașină, în funcție de temperatura și presiune apei în sistem, masa încărcăturii, tipul de țesături, schimbarea de tensiune în rețeaua electrică, etc.

**ATENȚIE! Nu e nimic grav dacă timpul rămas pe displei nu coincide cu momentul final efectiv al spălatului.**



**1.4.3** Selectarea unui program se face numai înainte de spălare. Apăsarea butonului pentru a seta un nou program în timp ce mașina spală (fără a opri mașina) nu poate schimba programul selectat anterior.

**1.4.4** După selectarea programului se pot schimba parametri de spălat și selecta funcțiile suplimentare, în conformitate cu 1.6 - 1.7.

## 1.5 INDICAREA TEMPERATURII

**1.5.1** Apăsând butonul  în conformitate cu figura 3, se poate schimba programul prevăzut de temperatura de spălare. Când apăsați butonul, veți vedea schimbarea indicatorului luminos cu valori numerice ale temperaturii. Se pot selecta următoarele temperaturi de spălat: 20 °C și 30 °C și 40 °C și 60 °C și 90 °C. Împreună cu selectarea temperaturii se modifică durata spălatului.

## 1.6 INDICAREA VITEZEI DE CENTRIFUGARE

**1.6.1** Apăsând butonul  în conformitate cu Figura 3, se poate reduce viteza de centrifugare de spălare programată. Când butonul este apăsat, se aprind intermitent alternativ LED-uri cu valorile numerice ale vitezei de centrifugare de la cea maximă până la  (fără centrifugare), urmat cu repetare.



**ATENȚIE! Viteza de centrifugare între operații de spălare de bază nu pot fi schimbate, și depind de programul selectat.**

## 1.7 SELECTAREA FUNCȚIILOR SUPLIMENTARE

**1.7.1** Pentru a selecta funcții suplimentare, apăsați butonul corespunzător — se va ilumina indicator cu LED-u, în conformitate cu Figura 3. Atunci când butonul este apăsat din nou, indicatorul luminos se stinge, funcția este oprită.

Funcțiile suplimentare pot fi selectate doar înainte de spălare. Atunci când apăsați butonul în timp ce mașina spală un semnal sonor triplu va anunța că funcția suplimentară nu se va efectua.

**ATENȚIE! Dacă funcția selectată este incompatibilă cu programul ales, se emite un semnal sonor, indicatorul nu se aprinde și funcția nu se conectează.**

**1.7.2** Setarea pornirii cu întârziere se execută prin apăsarea butonului  — se aprinde indicatorul butonului, pe indicatorul timpului apare timpul maximum de întârzierea a pornirii spălării, 24 de ore («H:24»). Prin apăsarea butonului , setați timpul dorit (intervalul de selecție este 1 oră).

Dacă este necesar, ca să opriți această funcție trebuie să setați ora «H:0» (înainte de spălare), prin apăsarea butonului , indicatorul iluminat al butonului se va stinge.

## 1.8 PORNIREA PROGRAMULUI ȘI ÎNCEPUTUL SPĂLĂRII

**1.8.1** Pentru a porni mașina pe programul de spălare selectat, apăsați butonul ► ||, se va ilumina indicatorul butonului, se va auzi un semnal sonor al blocării ușii și spălarea începe. Pe displei se începe numărarea timpului rămas de spălare. În timpul spălării efectuate, de asemenea se vor ilumina indicatorul programului selectat, indicatoarele de temperatură, viteza de centrifugare și funcțiile suplimentare (dacă sunt selecționate). Dacă este aleasă funcția adaugatoare «Start întârziat» () , în acest caz pe timer începe numărarea timpului până la pornirea spălării (scaparea indicatorul timpului, indicatorul tastei ► || — arde).

**1.8.2 APRETAREA** rufelor este recomandată după spălare. Pentru apretarea componentul special urmează să fie dizolvat în apă așa cum se recomandă de către producător pe baza faptului că mașina va fi umplută cu aproximativ 15 litri de apă. Apretonul lichid se pune în sertarul de detergent în conformitate cu manualul de instrucțiuni (pct. 6). Elementul trebuie setat pe programul «Clătire», după aceea selectați viteza de centrifugare, dacă este necesar, porniți programul prin apăsarea butonului ► ||.

**ATENȚIE! Lenjerie care urmează să fie apretată, nu trebuie să fie clătită cu condiționante.**

## 1.9 PAUZA ÎN FUNCȚIONAREA MAȘINII / ÎNCĂRCAREA RUFELOR

**1.9.1** Dacă este necesar, să suspende funcționarea mașinii, fără anularea programului, apăsați butonul ► || — se aude un semnal sonor, indicatorul buton ► || va clipi, numărătoarea se oprește și spălare, indicatorul se aprinde timp «P».

Dacă indicatorul  se stinge după aproximativ 2 minute, ușa se deschide.

**ATENȚIE! Ușa nu se deschide la un nivel ridicat de apă în rezervorul mașinii și/sau la o temperatură a apei de peste 60 °C, precum și în timpul rotirii tamburului.**

Deschideți ușa, adăugați sau îndepărtați rufe.

**ATENȚIE! În timpul încărcării/descărcării rufelor, nu lăsați ușa deschisă multă vreme — apa poate curge din rufe.**



Pentru a continua spălarea, apăsați butonul ► II. Aparatul va continua să execute programul de la începutul operațiunii de spălare oprit, timpul până la sfârșitul spălării poate crește.

În programele «Mixt», «Lână», «Spălare manuală» este imposibil să suspendați mașina.

**1.10 ANULAREA PROGRAMULUI**

**1.10.1** Pentru a reseta programul ales e nevoie de tinut apasat tasta (I) pe parcursul a 3 s — pe indicatorul timpului se incepe numararea timpului (in secunde), care a ramas pana la oprire «3...2...1»), apare «OFF». Apoi masina se opreste si programul curent este anulat. In caz de nevoia de a deschide usa, se petrece varsarea apei, alegand si activand programul «Varsare».

**ATENȚIE! Nu deschideți ușa mașinii, în cazul în care nivelul apei în cilindru este determinat vizual prin ușa de sticlă.**

**1.11 OPRIREA MAȘINII**

**1.11.1** După terminarea ultimei operațiuni de spălare în aproximativ 2 minute sistemul se deblochează, pe indicatorul timpului apare «End», se aude un semnal sonor, se sting indicatorii operațiunii de spălare și indicatorii de taste ► II.

Clipirea indicatorului (II) după sfârșitul spălării arată faptul că rufele nu sunt stoarse suficient (vezi blocul 9 în manualul de exploatare).

În cazul în care mașina nu a fost deconectată de la sursa de alimentare electrică, atunci veți auzi un semnal sonor de cinci ori la intervale de un minut, peste 15 minute după încheierea spălării indicatorul se va stinge și mașina se va opri automat pentru a economisi energia.

**1.11.2** La sfârșitul spălării apăsați butonul (I), mașina este oprită. Apoi deconectați cablul de alimentare din priză și închideți robinetul de apă. Deschideți ușa și scoateți articolele.

**2 PROGRAMELE DE SPĂLARE**

**2.1** Mașina de spălat rufe are programe de spălare de bază (bumbac, sintetice, țesături mixte, lână) și speciale (de mătase, spălare manuală, super-rapidă de 15 minute, haine copii, cămeși, blugi, sport. Încălțăminte, articole de culoare închisă, haine exterioare, clătire, vărsare, centrifugare) conform tabelului 1.

**2.2 Programele speciale** iau în considerare specificul țesăturilor care sunt de spălat.

«Mătase» — un program pentru spălarea produselor de mătase, lenjerie, perdele. Prevăzute în programul sunt centrifugare delicată, protecția țesăturii de șifonare.

«Spălare manuală» este destinată pentru produsele din țesături foarte fine și delicate, care au simboluri pe eticheta de îngrijire.

Programul se încheie cu o centrifugare delicată de durată scurtă.

«Super-rapid 15 minute» permite în timp de 15 minute a spăla o cantitate mică de rufe puțin murdare, ceea ce economisește timpul și energie. Folosind programul, puteți spăla hainele din diferite țesături (cu excepția de lână și mătase, precum și produse pentru spălarea de mână) în apa rece.

«Haine copii» — un program de spălarea rufelor pentru copii de scutece, lenjerie de pat, prosoape, șervețele, etc. Programul este recomandat pentru rufe, aparținând persoanelor care sunt alergice la detergenți. Programul garantează înaltă eficiență de spălare și clătire.

La selectarea acestui program se activează în mod automat «spălare premediară», care poate fi oprită prin apăsarea butonului (P).

«Cămeși» — un program pentru a spăla cămăși și bluze de țesături și culori diferite. Programul oferă păstrarea maximă de lucruri, previne întinderea și deformarea obiectului, reduce șifonarea, datorită ciclului delicat de centrifugare.









«Blugi» — un program pentru rufe produse din denim. În timpul spălării materialul este protejat de la deformare și decolorare. Pentru că la prima spălare denim de multe ori se decolorează, lucrurile de culori închise și cele de culori deschise trebuie să fie spălate separat.

«Haine culori închise» — un program pentru a spăla rufe de culori închise din bumbac și țesături sintetice, care nu necesită îngrijire specială.

«Haine exterioare» — un program care vă permite să spălați produse din țesături rezistente la apa (poliester, nailon), jachete, paltoane, scurte, fișuri și îmbrăcăminte sportivă. Articolele după spălare nu pierd forma lor, materialul rămâne impermeabil și «respira». Înainte de spălare, se recomandă de a trata manșete, gulere și petele pentru rezultate mai bune de spălare. Programul nu este destinat să fie spălate jachete pufoase.

Nu este recomandat să folosiți condiționarea în spălare sau detergenți cu condiționare.

**Tabelul 1 - Programele de spălare**

Denumire programei	Tempera- tura spălării, °C	Folosirea secțiunilor tăvii			Funcțiile suplimentare posibile <sup>2)</sup>	Incarcarea maxima, dupa modele CMA, cu prima cifra in numar <sup>3)</sup> , kg			Țesăturile	Gradul de murdărie
						5	6	7		
Bumbac <sup>1)</sup>	90	1	2			5,0	6,0	7,0	Alb, colorat care nu iese la culoare, bumbac, in. Lucrurile care trebuie fierse	Tare, mijlocie
	Colorat care nu iese la culoare, bumbac, in									
	Colorat de bumbac, in								Mijlocie, puțin	
	Alb, colorat care iese la culoare, bumbac, in									
Sintetică	60	1	2			2,5	2,5; 3,0 <sup>4)</sup>	3,0; 2,5 <sup>4)</sup>	Nu se decolorează, de fibre sintetice, amestecate	Tare, mijlocie
	Colorat, subțire, sintetic									
	Se decolorează, subțire, sintetic								Puțin	
Mixt	40	—	2			2,5	2,5; 3,0 <sup>4)</sup>	3,0; 2,5 <sup>4)</sup>	Produsele realizate din țesături delicate (mătase, sintetice, mixte), perdele, draperii (tul organza, etc.)	Mijlocie, puțin
									Puțin	
Lână	40	—	2			1,0	1,0	1,5	Lina curată și amesteccu lina (cashemir, mohair, etc.)lavabil cz mașina	Mijlocie, puțin
	30									
	20									



Denumire programei	Temperatura spălării, °C	Folosirea secțiunilor tăvii			Funcțiile suplimentare posibile <sup>2)</sup>	Incarcarea maxima, dupa modele CMA, cu prima cifra in numar <sup>3)</sup> , kg			Țesăturile	Gradul de murdărie
						5	6	7		
Mătase	30	—	2			1,0	1,0	1,5	Mătase, viscoz lavabil cu mașina și de mîna	Mijlocie, puțin
	20									
Spălare manuală	30	—	2			1,0	1,0	1,5	În, mătase, lina, viscoz, lavabil de mîna	Puțin
	20									
Centrifugare	—	—	—	—		5,0	6,0	7,0	Toate țesăturile	—
Clătire	—	—	2						Toate țesăturile	—
Vărsare	—	—	—	—					—	—
Haine exterioare	30	—	2			2,0			Materiale rezistente la apă (poliester, nailon)	Mijlocie, puțin
	20									
Culori închise	40	—	2			2,0	2,5	3,0; 2,5 <sup>4)</sup>	Bumbac sau amestecate	Mijlocie, puțin
	30									
	20									
Sport, încălțăminte	30	—	2			2 perechi			Bumbac sau amestecate	Puțin
	20									
Blugi	40	—	2			2,5	3,0	3,5; 3,0 <sup>5)</sup>	Denim din bumbac sau fibre	Mijlocie, puțin
	30									
	20									
Cămeși	40	—	2			1,5	1,5; 2,0 <sup>4)</sup>	2,0; 1,5 <sup>5)</sup>	Cămași, bluze din toate tipuri de țesături (în afară de mătase) puțin purtate	Puțin
	30									
	20									
Haine copii	90	1	2			2,0	2,5	3,0; 2,5 <sup>6)</sup>	Bumbac, amestecate	Mijlocie, puțin
	60									
	40									
	30									
	20									
Super-rapide 15 minute	30	—	2			2,0			Toate țesăturile (în afară de lina) purtate doar o zi	Pușin
	20									

<sup>1)</sup> Programele «Bumbac» la t 60 °C și Bumbac» la t 40 °C cu funcția suplimentară (spalare intensivă) sunt programe de standard de spalare a rufelor din bumbac pentru stabilirea caracteristicilor de expoatare a mașinii în conformitate cu STB EN 60456-2013. Programele susmenționate fi sunt cele mai eficiente programe în ceea ce privește consumul de energie și consumul de apă pentru spălarea rufelor de bumbac de grad de murdărie moderat. Temperatura reală a apei la spălare poate diferi de temperatura declarată pentru aceste programe.

Pentru CMA 60Y810-XX, CMA 60Y1010-XX, CMA 60Y1210-XX, CMA 60Y1210-A-XX programele «Bumbac» la t 60 °C și Bumbac» la t 40 °C sunt programe de standard de spalare a rufelor din bumbac pentru stabilirea caracteristicilor de expoatare a mașinii în conformitate cu STB EN 60456-2013. Programele susmenționate fi sunt cele mai eficiente programe în ceea ce privește consumul de energie și consumul de apă pentru spălarea rufelor de bumbac de grad de murdărie moderat. Temperatura reală a apei la spălare poate diferi de temperatura declarată pentru aceste programe.

<sup>2)</sup> Unele combinații de funcții suplimentare nu pot fi selectate. Dacă selectați o funcție incompatibilă, funcția selectată anterior este anulată.

<sup>3)</sup> Exemplu de desemnare a modelului CMA cu prima cifră 5 – CMA 50Y810-XX, cu cifra 6 – CMA 60C810-XX, etc.

<sup>4)</sup> Pentru modelele CMA 60C810-XX, CMA 60C1010-XX.

<sup>5)</sup> Pentru modelele CMA 70Y1010-XX.



### 3 FIȘA TEHNICĂ (MICROFIȘE) ȘI ECHIPAMENTULI

3.1 Denumirile caracteristicilor tehnice și a componentelor sunt enumerate în Tabelele 2 și 3, respectiv. În cardul de garanție acestea

Tabela 2 – Fișa tehnică

Denumire	Valoare
Marcă Comercială	
Modelul	
Sarcina nominală, kg	
Clasa de eficiență energetică <sup>1)</sup>	
Consumul anual de energie electrică, kW-h/ an, nu mai mult de <sup>2)</sup>	
Valoarea medie a consumului de energie electrică pentru un program standard de spălare a lenjeriei de bumbac, kW-h, nu mai mult de <sup>3)</sup>	60 °C (încărcare completă)
	60 °C (1/2 descărcări)
	40 °C (1/2 descărcări)
Consumului putere, W, nu mai mult de <sup>4)</sup>	În modul «Oprit»
	În modul «Conectat»
Consumul anual de apă, l/an, nu mai mult de <sup>5)</sup>	
Răsturnați clasa de eficiență <sup>1), 6)</sup>	
Viteza maximă de rotație a tamburului în timpul centrifugării, rpm	
Valoarea medie a conținutului de umiditate reziduală, %, nu mai mare de <sup>7)</sup>	
Programele «Bumbac 60 °C» și «Bumbac 40 °C» cu funcție suplimentară «spălare intensivă» sunt proiectate pentru spălarea hainei din bumbac cu grad mediu de poluare și sunt cele mai eficiente programe pentru consumul combinat de energie și consumul de apă	
Timpul mediu pentru programul standard de spălare a bumbacului, min. <sup>8)</sup>	60 °C (încărcare completă)
	60 °C (1/2 descărcări)
	40 °C (1/2 descărcări)
Nivelul de putere acustică corectat, dB, nu mai mult de	când spălați
	când este activată centrifugarea
Dimensiuni totale, sm <sup>9)</sup>	Înălțime <sup>10)</sup>
	lățime
	a dâncime carcanei
	adâncimea panoului de control
	adâncimea panoului de control cu butoane și mânere
adâncimea cu usa deschisă	
Greutatea netă, kg, nu mai mult de	
Consum nominal de putere, W	
Conținutul de aur,gr	
Conținutul de argint, gr	

Valorile corespunzătoare caracteristicilor sunt indicate în cardul de garanție

<sup>1)</sup> Clasele de eficiență energetică și eficiența de centrifugare sunt determinate în conformitate cu STB 2457-2020.  
<sup>2)</sup> Calculat pentru 220 de cicluri standard de spălare pentru programele «Bumbac 60 °C», «Bumbac 40 °C» cu funcție suplimentară «spălare intensivă» (depinde de modelul mașinii) pentru modulurile de încărcare totală și parțială, «Oprit» și «Conectat». Consumul real de energie depinde de intensitatea și modulurile de funcționare.  
<sup>3)</sup> Măsurarea și calculul parametrilor de funcționare se efectuează în conformitate cu STB EN 60456-2013.  
<sup>4)</sup> Se calculează pentru 220 cicluri de lucru standard ale programelor de spălare «Bumbac 60 °C», «Bumbac 40 °C» cu funcție suplimentară «spălare intensivă» (depinde de modelul mașinii) pentru încărcare totală și parțială. Consumul real de apă depinde de condițiile de funcționare.  
<sup>5)</sup> De la G (cea mai mică eficiență) la A (cea mai mare eficiență).  
<sup>6)</sup> Modificări în limitele 1 sm, în funcție de înălțimea instalată a suporturilor reglabile.  
 Notă – Valorile parametrilor sunt determinate în laboratoarele echipate special folosind anumite metode.

denumiri sunt în limba rusă, și sunt specificate valorii de parametri și numărul de componente.

3.2 Informații în Tabeluță așa cum se arată în Figura 4 este plasată pe mașina limba rusă.

Tabela 3 – Componente

Denumire	Cantitate, bucăți
Oblon	Parametrii sunt specificați în certificatul de garanție
Furtun de alimentare cu apă (inclusiv filtru și șalbă) sau cu sistem de protecție (în funcție de model)	
Suport	
Dop	
Căpăcel	

ATLANT	Clasa de eficiență energetică Gama de tensiuni nominale:
Numele modelului și versiunea produsului	Consum de putere nominală: Încărcare admisibilă:
Documentul normativ	Presiunea în rețeaua de alimentare cu apă: Fabricat în Bielorus
Clasa climatică de produse	AAI "ATLANT", bulevardul Pobeditelei, 61, or. Minsk
Mărci de conformitate	

Figura 4 — Tabeluță

Termenul de garanție a funcționării a electromotorului mașinii este de 5 ani.



# 1 MASHINA ISHLASH TAVSIFI

## 1.1 BOSHQARISH ORGANLARI

**1.1.1** Mashina boshqarish organlari boshqarish panelida 1 suratga tegishli joylashgan.

**Mashinani yoqish/o'chirish tugmasi** mashinani yoqish/o'chirish, kir yuvish paytida dasturni bekor qilish uchun mo'ljallangan.

Dasturni tanlash dastasi (so'ngra – dasta) 2-suratga muvofiq ikkala tomonga ham bo'riladi: soat mili bo'ylab va teskari yo'nalishda. Dasta atrofida yorug'lik indikatorlar joylashgan va dasturlar nomlari yozilgan.

**Start/pauza tugmasi** tanlangan dastur boyicha mashina ishini boshlashi (start) uchun mo'ljallangan, shu bilan birga mashina kir yuvish dasturi bekor qilinmasdan to'xtami uchun ko'zda tutilgan.

**1.1.2 Qo'shimcha funksiyalarni tanlash tugmalari** 1,3 suratlarda ko'rsatilganidek belgilar bilan belgilangan. Tugmani boskanda, kir yuvish dasturiga qo'shimcha funktsiya kiritiladi va unga tegishli mashina ishlash indikatsiya zonasidagi indikator yonadi.

Qo'shimcha funksiyalarni qo'llash va yoqish kir yuvish dasturiga bog'liq (1 jadval).

**Haroratni tanlash** kir yuvish dasturida berilgan xaroratdan farq qiluvchi harorat darajasini tanlashga imkoniyat beradi. Tanlangan harorat ko'rsatgichi mos indikator yordamida yoritiladi.

**Siqish davomida barabanning aylanish tezligi chastotasini tanlash tugmachasi** (bundan buyon – siqish tezligi) maksimal siqish tezligi ko'rsatgichidan past bo'lgan, kir yuvish dasturida ko'zda tutilgan siqish tezlikni tanlashga imkon beradi. Tanlangan siqish tezligi ko'rsatgichi mos indikator yordamida yoritiladi.

**Oldindan yuvish** juda kir bo'lgan paxta matodan buyumlarni yuvish uchun mo'ljallangan. Funktsiya yoqilganda, buyumlar 30 °C haroratida kir yuvish vositasi yordamida qo'shimcha yuviladi, bu esa asosiy kir yuvishda dog'larni sifatli ketkizishni ta'minlaydi.

**Tungi kir yuvish** mashina ishlayotganda tovushi past darajada bo'lishi uchun ishlatiladi. Bu funktsiyada kir siqish tezligi pasayib, tovushli signalizatsiya o'chiriladi. Mazkur funktsiya juda kir bo'lgan narsalarni yuvish uchun mo'ljallanmagan.

**DIQQAT! Kir yuvishdan so'ng, agarda kir yetarli darajada siqilmagan bo'lsa, «Siqish» dasturini tanlash kerak.**



1 surat — Boshqarish paneli

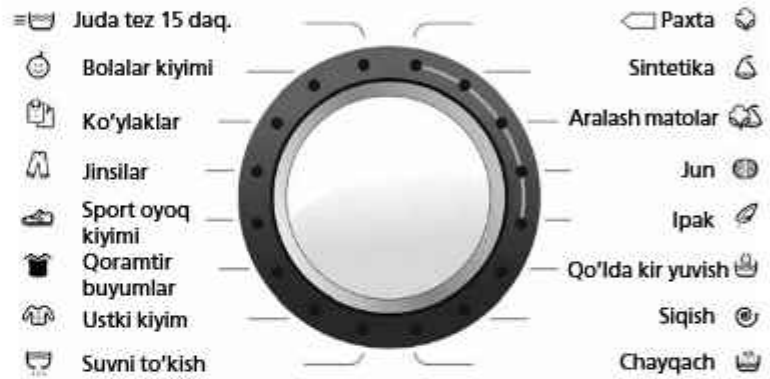

2 surat — Dasturni tanlash dastasi

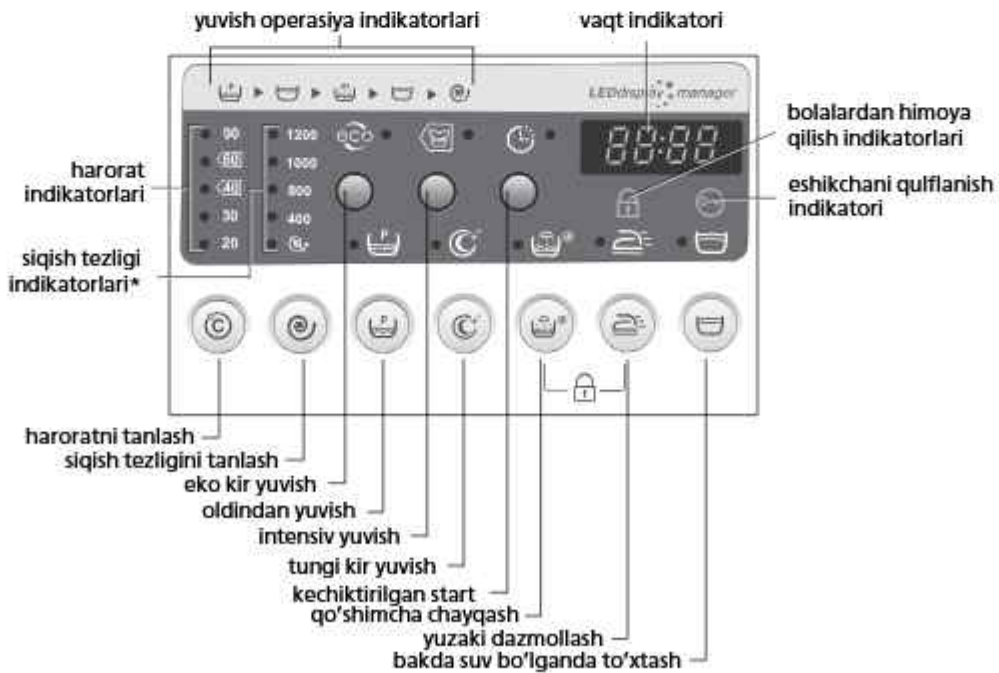

\* Siqish tezligi qiymatlari mashina rusumiga bog'liq.  
 yoki mashina rusumiga bog'liq. Belgi standart yuvish dasturiga qo'shimcha funktsiyani bildiradi.

3 surat — Qo'shimcha funksiyalari aks ettirish sohalari va tanlash tugmalari







**Qo'shimcha chayqash**  bolalar kiyimi, kir yuvish vositalariga allergiyasi bor kishilar kiyimlari, yoki juda yumshoq suvda, ya'ni kir yuvish vositasi yetarlicha yuvilmaydigan suvda, kir yuvish uchun mo'ljallangan.







Funksiyani yoqqanda kir yuvish dasturiga qo'shimcha 1 marotaba chayqash kiritiladi.

**Yuzaki dazmollash**  kir yuvish jarjayoni va siqishda matolar g'ijimlanishini kamaytirish, hamda keyingi dazmollashni osonlashtirish uchun ishlatiladi. Funksiya qo'llanishi kir yuvish avaylash rejimini va ehtiyotkor siqish, burushgan joylar minimal sonini ta'minlaydi.

**DIQQAT! «Yuzaki dazmollash» funksiyasi «Tungl kir yuvish» funksiyasi yoqilganda avtomatik tarzda o'chadi.**

**Bakda suv bo'lganda to'xtash**  yupqa matoli buyumlarni yuvish paytida hamda ular g'ijimlanishini kamaytirish uchun ishlatiladi.

Funksiya yoqilgan holda suvni to'kib tashlash va yakuniy siqish rejimlari ishlamaydi. Kir yuvish tugaganda  indikator va  II tugmasining indikator, suvni to'kib tashlash zarurligini ko'rsatib pilyaydi. Suvni to'kib tashlash uchun  II tugmasini bosib.

**Bolalardan himoya qilish**  tanlangan dasturning bolalar tomonidan tasodofiy o'zgartirilishini oldini olish uchun ko'zda tutilgan. Funksiyani yoqish uchun  va  tugmalarni birgalikda bosish kerak – shunda boshqarish panelidagi barcha tugmalar bekitiladi,  tugmadan tashqari.  va  tugmalarining takroriy bosilishi funksiyani o'chiradi.

**Eko kir yuvish**  o'rtacha va yuzaki kir bo'lgan buyumlarni yuvish uchun mo'ljallangan. Funksiya yoqilganda kir yuvish tezligi pasayadi, elektr energiya ishlatilishi va kir yuvish vaqti kamayadi.

**Intensiv kir yuvish**  juda kir bo'lgan buyumlar yuvilishi samaradorligini ko'tarish uchun ishlatiladi.

**Kechiktirilgan start**  kir yuvish boshlanishini belgilangan vaqtga 1 dan 24 soatgacha kechiktirishga imkon beradi.

## 1.2 YORIQLI INDIKATORLAR

**1.2.1** Mashina ishlash inikasiya zonalarida yoriqli indikatorlar 3 suratga muvofiq joylashtirilgan.

**Kir yuvish operatsiyalari indikatorlari:**

 – oldindan kir yuvish,

 – kir yuvish,

 – chayqah,

 – suv bilan to'xtash,

 – siqish va suvni to'kish.

Tanlangan dasturga muvofiq operatsiyalar indikatorlari mashina ishlayotgan paytda ketma-ket yonadi.



**Vaqt indikator** kir yuvish vaqtini, hamda «Kechiktirilgan start» () funksiyasi tanlangan bo'lsa, u kir yuvishni boshlanishidan oldin bo'lgan vaqtini ko'rsatadi.

**Eshikchanl qullanilish indikator**  eshikcha ochilishi mumkin bo'lganda yonib turadi.

**Qo'shimcha funksiyalar indikatorlari**, shu jumladan **Bolalardan himoya qilish indikatorlari** , qo'shimcha funksiyalar tugmasi yordamida tanlanganda yonadi (1.1.2).

## 1.3 TOVUSHLI SIGNALIZASIYA YONISHI/O'CHIRILISH

**1.3.1** Mashinada tovushli signalizasiya ko'zda tutilgan. Turi tovushli signallar mashina ish boshini va tugashini biland birga sodir bo'ladi, shuningdek birga bajarib bo'lmaydigan funksiyalar berilganda, mashina ishlayotgan paytda tugmalar tasodifan bosilganda, hamda nosozliklarda eshitaladi.

Tovushli signalizasiyani o'chirish uchun (nosozliklarni bildiruvchi signallardan tashqari)  tugmasini 3 s davomida bosib to'rish lozim – vaqt indikatorida «Sn-0» yoritib ko'rsatiladi.  tugmasi 3 s davomida takroran bosilganda tovushli signalizasiya yoqiladi – vaqt indikatorida «Sn-1» yoritib ko'rsatiladi.

## 1.4 MASHINANI YOQISH VA DASTURNI TANLASH

**1.4.1** Mashinani yoqish uchun  tugmani bosish kerak – «Paxta» dasturi indikator yonadi. So'ngra dasturi burab, 2 suratga muvofiq kir yuvish dasturi tanlanadi. Mashina ishlashi inikasiya zonasida kir yuvish vaqti, tanlangan kir yuvish dasturi operatsiyalar indikatorlari, kir yuvish harorat kursatgichlari indikatorlari va siqish tezligi ko'rsatgichlari yonadi.

1 jadvalga muvofiq kir yuvish dasturi tanlanganda kir yuvish asosiy, ishlab chiqaruvchi tomonidan rnatilgan (siqish tezligi, kir yuvish

harorati va vaqti ba boshq.) parametrlar avtomatik ravishda belgilanadi.

Agar mashina yoqilgandan so'ng 15 daqiqa ichida dastur ishga tushirilmasa (1.8.1. ko'r.), bu holda elektrenergiyani tejash maqsadida mashina avtomatik ravishda o'chib qo'ladi.

**1.4.2** Vaqt indikatorida aks etgan kir yuvish vaqtining uzoqligi laboratoriya sharoitlari asosida belgilangan. Bu vaqt, mashinaning ishlash jarayonida quvirdagi suvning harorati va bosimi, yuklanayotgan kirning massasi, gazlama buyumlar turi, elektr tarmo'gidagi kuchlanishning o'zgarishi natijasida o'zgarishi (uzayishi yoki kamayishi) mumkin.

**DIQQAT! Displayda kir yuvish vaqtining tugashi ko'rsatilgan vaqt bilan kir yuvishning asl tugagan vaqti o'rtasida farq bo'lishi mumkin (mavjudligiga yo'l qo'yiladi).**



**1.4.3** Dasturni tanlash faqatgina kir yuvish boshlanishidan oldin tanlanadi. Dasturi yangi dastur belgisiga kir yuvish mashinasi ishlab turgan paytda (mashinani o'chirmagan holda) dastlab o'rnatilgan dasturni o'zgartirishga yo'l qo'yilmaydi.

**1.4.4** Dastur tanlangandan keyin 1.5-1.7 bandlarga asosan kir yuvish parametrlarini o'zgartirish va qo'shimcha funksiyalarni tanlash mumkin.

## 1.5 HARORATNI TANLASH

**1.5.1** 3 rasmda ko'rsatilgani kabi  tugmasini bosish orqali dasturda nazarda tutilgan kir yuvish haroratini o'zgartirish mumkin. Tugmani navbat bilan bosilsa maksimal haroratdan 20 °C gacha bo'lgan raqamli indikatorlar yonadi va ular takrorlanib boradi. Kir yuvish mashinasida tanlanadigan harorat qiymatlari: 20 °C, 30 °C, 40 °C, 60 °C, 90 °C. Haroratni tanlash bilan bir paytning o'zida kir yuvish vaqti ham o'zgaradi.

## 1.6 SIQISH TEZLIGINI TANLASH

**1.6.1** 3 suratda ko'rsatilgani kabi  tugmasini bosish orqali dasturda nazarda tutilgan siqish tezligini kamaytirish mumkin. Tugmani navbat bilan bosilsa siqishning maksimal tezligidan  (siqish o'chirilgan) bo'lgan raqamli indikatorlar yonadi va ular takrorlanib boradi.



**DIQQAT! Kir yuvishning asosiy operatsiyalari o'rtasidagi siqish tezligi boshqarilmaydi va tanlangan dasturga bog'liq.**

## 1.7 QO'SHIMCHA FUNKSIYANI TANLASH

**1.7.1** Qo'shimcha funksiyani tanlash uchun tegishli tugmani bosish kerak – 3 suratda ko'rsatilgani kabi indikator yonadi. Tugma takroran bosilsa indikator chiro'gi o'chadi, mazkur funksiya bekor qilinadi.

Qo'shimcha funksiyalar faqatgina kir yuvishni boshlashdan tanlash mumkin. Mashina ishlab turgan paytda tugma bosilsa uch martalik tovushli signal chalinadi – qo'shimcha funksiya yoqilmayapti.



**DIQQAT! Agar tanlangan funksiya tanlangan dastur bilan mos kelmasa, tovushli signal eshittiriladi, indikator yonmaydi va funksiya ishga tushmaydi.**

**1.7.2** Qoldirilgan start vaqtini belgilash  tugmasini bosish orqali amalga oshiriladi – tugma indikator yonadi va vaqt indikatorida kir yuvishni kechiktirilishi boshlanishining maksimal vaqti 24 soat («H:24») ko'rinadi.  Tugmasini bosish bilan kerakli vaqt tanlanadi (ko'rsatgichlar o'zgartirish vaqti 1 soat).

Zarurat tug'ilganda ushbu funksiyani bekor qilish uchun  tugmasini bosish orqali «H:0» vaqtini belgilash kerak (kir yuvish boshlanishidan avval) – tugma indikator o'chadi.

## 1.8 DASTURNI YOQISH VA KIR YUVISHNI BOSHLASH

**1.8.1** Mashina tanlangan dastur bo'yicha ishlashni boshlashi uchun  II tugmasini bosish kerak – tugma indikator yonadi, tovushli signal chalinadi, eshikni qullash qurilma ishga tushadi va kir yuvish boshlanadi. Vaqt indikatorida orqaga sanash vaqti kir yuvish tugagunicha hisoblanadi. Kir yuvish vaqtida bajarilayotgan operatsiya indikator, harorat indikator, siqish tezligi va qo'shimcha funksiya (agar belgilangan bo'lsa) indikatorlari yonib turadi.

Agar «Kechiktirilgan start» () qo'shimcha funksiyasi tanlangan bo'lsa, u holda vaqt indikatorida kir yuvishdan oldin vaqt sanog'i boshlanadi (vaqt ko'rsatgich millitlaydi,  II tugmasi indikator – yoniq).

**1.8.2** **Buyumni kraxmallashni** kir yuvilgandan keyin amalga oshirish tavsiya etiladi. Kraxmallash uchun ishlab chiqaruvchilarning tavsiyalari asosida mashinaga taxminan 15 litr suv solinishini inobatga



olgan holda maxsus kraxmallash vositasini suvda eritish lozim. Kraxmallash uchun suyuq vositasini foydalanish qo'llanmasiga asosan mashina tog'orasiga quyung (6 bo'lim). Dastani «Chayish» dasturiga o'rnatung, zarurat bo'lganda siqish tezligini o'rnatung, ► II tugmasini bosgan holda dasturni ishga tushiring.

**DIQQAT! Buyum kraxmallanayotganda unga konditsloner bilan ishlov berilmagan bo'lishi kerak.**

**1.9 MASHINA ISHIDAGI PAUZA/ QO'SHIMCHA KIR YUKLASH**

**1.9.1.** Zaruriyat tug'ilganda mashinani, Dasturni bekor qilmasdan turib mashinani ishdan to'xtatib turish zaruriyatida ► II tugmasini 3 soniya davomida ushlab turish kerak – tovushli signal eshitiladi, ► II tugma indikatorini yonib-o'chishni boshlaydi, vaqt hisobi va kir yuvish jarayoni to'xtaydi, indikatorida «P» yonadi.

Agarda taxminan 2 daqiqadan keyin  indikator o'chsa, eshikchani ochish mumkin.

**DIQQAT! Mashina bakidagi suv sathl baland va/yoki suvning haroratl 60 °C teng bo'lganda, shuningdek baraban aylanayotgan vaqtda eshikcha ochilmaydi.**

Eshikchani ochung, qo'shimcha kir yuklang yoki chiqarib oling.

**DIQQAT! Kirni qo'shimcha yuklash/tushirish vaqtda eshikchani uzoq vaqt ochiq qoldirmang – kirlardan suv oqib tushishi mumkin.**

Kir yuvishni davom ettirish uchun ► II tugmasini bosish lozim. Mashina, to'xtatilgan kir yuvish operatsiyasi dasturini boshidan bajarishni boshlaydi, kirni yuvish tugaguncha bo'lgan vaqt uzayishi mumkin.

«Aralash», «Jun», «Qo'lda yuvish» dasturlarida mashinani ishlashdan to'xtatish imkoniyati yo'q.

**1.10 DASTURNI BEKOR QILISH**

**1.10.1** Bajarilayotgan dasturni bekor qilish uchun  tugmasini 3 s davomida bosib turish lozim – vaqt indikatorida o'chirishgacha qolgan vaqtning sanog'i (soniyada) boshlanadi (masalan, «3...2...1»), «OFF» yozuvi yonadi. So'ngra mashina to'xtatiladi va tanlangan dastur bekor qilinadi. Eshikchani ochish zarurati tug'ilganda, «Suvni To'kish» dasturini tanlab yoqib, suvni to'kishni amalga oshirish lozim.

**DIQQAT! Agar barabandagi suv hajmi oynadan ko'rinayotgan bo'lsa, u holda mashina eshikchasini ochmang.**

**1.11 MASHINANI O'CHIRISH**

**1.11.1** Kir yuvishning oxirgi operatsiyasi tugagach yakunlanganidan 2 daqiqalar o'tib eshikchani blokirovka moslamasi to'xtatib qo'yiladi, vaqt indikatorida «End» yozuvi paydo bo'ladi tovushli signal eshitiladi, kir yuvish operatsiyalari indikatorlari va ► II tugmaning indikatorini o'chadi.

Kir yuvish jarayoni tugaganidan so'ng indikatorning  o'chib yonishi kirning suvi yetarlicha siqilmaganligini bildiradi" (Ishlatish bo'yicha yo'riqnomaning 9 bo'limiga qarang).

Agar mashina elektr tarmog'idan uzilmagan bo'lsa, bu holda tovushli signal bir daqiqa oraliq bilan yana besh marta eshitiladi, kir yuvilishi tugagach 15 daqiqadan so'ng indikasiya o'chib va

elektrenergiyani tejash maqsadida mashina avtomatik ravishda o'chib qo'ladi.



**1.11.2** Kir yuvish tugagach  tugmani bosung – mashina o'chiriladi. So'ngra energiya shnuri vilkasini razetkadan chiqaring va suv yetkazish kranini yoping. Eshikchani ochib kirlarni chiqaring.

**2 KIR YUVISH DASTURLARI**

**2.1** Mashinada 1-jadvalda kir yuvish asosiy dasturlari ko'zda tutilgan (Paxta, Sintetika, Aralash matolar, Jun) va maxsus (Ipak, Qo'lda yuvish, Juda tez kir yuvilishi 15 daq., Bolalar kiyimlari, Ko'ylaklar, Jinsilar, Sport oyoq kiyimi, Qoramtir narsalar, Ustgi kiyim, Chayqach, Suvni to'kish, Siqish) kabi dasturlari mo'ljallab qo'yilgan.

**2.2** Maxsus dasturlar yuvilayotgan buyumlar o'ziga xos xususiyatlarini hisobga oladi.

**«Ipak»** – ipakdan to'qilgan buyumlar, ichki kiyimlar, pardalarni yuvish uchun dastur. Dasturda ko'zda tutilgan avaylab siqish matolarni gichimlanishdan asraydi.

**«Qo'lda kir yuvish»** juda yupqa va nozik gazlamalardan tikilgan, markasida  yoki  qarash belgilari mavjud bo'lgan, buyumlar uchun muljallangan.

Dastur qisqa avaylab siqish bilan tugaydi.

**«Juda tez 15 daq.»** dasturi tez kam miqdordagi uncha kir bo'lmagan narsalarni yuvishga imkon beradi, hamda vaqtni va elektr energiyani tejaydi. Mazkur dasturni qo'llaganda, sovuq suvda har xil matolardan bo'lgan kirlarni (ipak va jundan to'qilgan, hamda qo'lda yuviladigan buyumlardan tashqari) yuvsa bo'ladi.

**«Bolalar kiyimi»** – bolalar kiyimi, pelonka, choyshab, sochiqlar, salfetkalarni va h.k. yuvish uchun dastur. Dastur kir yuvish vositalarga allergiyasi bo'lgan kishilarnig kiyimini yuvish uchun tavsiya etiladi. Dastur amalga oshirilganda kir yuvish va chayishning yuqori samaradorligi ta'minlanadi.

Dasturni tanlaganizda, avtomatik ravishda "oldindan kir yuvish" funksiyasi yoqiladi. Uni  knopkani bosib uchirish mumkin.

**«Ko'ylaklar»** – har xil matolardan va turli ranglarda bo'lgan ko'ylak va bluzkalarni yuvishi uchun dastur. Dastur narsalarning maksimal saqlanishini ta'minlaydi, avaylab siqish mato g'ijimlanishini kamaytiradi.







**«Jinsilar»** – jinsi matosidan tyorlangan buyumlarni yuvish uchun dastur. Kir yuvish jarayonida, mato deformatsiyalanishdan ehtiyot qilinadi, gazlama aynishi va rangi o'chishining oldini olinadi.

**«Qoramtir buyumlar»** – dastur to'q rangdagi paxta va sintetik, alohida qarash so'ramaydigan buyumlar uchun mo'ljallangan.

**«Ustki kiyim»** – suv yuqmaydigan matolardan (poliestr, neylon) tayyorlangan buyumlar, kurtka, yengil kurtka, plash, sport kiyimlar yuvishini imkon beruvchi dastur. Kir yuvish natijasi yuqori bo'lishi uchun, kir yuvishdan oldin manjet, yoqa va dog' tegkan joylarga oldindan ishlov berilishi tavsiya etiladi. Dastur "partushak" kurtka yuvilishi uchun mo'ljallanmagan.

Kir yuvilganda konditsioner yoki tarkibida konditsioner mavjud bo'lgan kir yuvish vositalardan foydalanish tavsiya etilmaydi.

**1 Jadval – Kir yuvish dasturlari**

Dastur nomi	Kir yuvish harorati, °C	Lotok bo'limlarini ishlatish imkoni			Qo'shimcha funksiyalardan foydalanish imkoni <sup>2)</sup>	CMA modellari bo'yicha maksimal yuklash, birinchi raqami <sup>3)</sup> alomati, kg			Mato, buyum turi	Buyum kirligi
		5	6	7						
Paxta <sup>1)</sup>	90	1	2			5,0	6,0	7,0	Oq, pishiq ranglangan paxata ipidan to'qilgan, zig'r tolasidan to'qilgan.	Juda, o'rtacha
									Qaynatishni talab qiladigan buyumlar	
									Pishiq ranglangan paxata ipidan to'qilgan, zig'r tolasidan to'qilgan	
	30								Ranglangan paxata ipidan to'qilgan, zig'r tolasidan to'qilgan	
	20							Pishiq ranglanmagan paxata ipidan yupqa to'qilgan, zig'r tolasidan to'qilgan	O'rtacha, yuzaki	
Sintetika	60	1	2			2,5	2,5; 3,0 <sup>4)</sup>	3,0; 2,5 <sup>5)</sup>	Pishiq ranglangan sintetik, aralash	Juda, o'rtacha
	40								Rangli, yupqa, sintetik	
	30									
	20								Ranglanishi turg'un bo'lmagan yupqa sintetik	



Dastur nomi	Kir yuvish harorati, °C	Lotok bo'limlarini ishlatish imkoniyati			Qo'shimcha funksiyalardan foydalanish imkoniyati <sup>2)</sup>	CMA modellari bo'yicha maksimal yuklash, birinchi raqami <sup>3)</sup> alomati, kg			Mato, buyum turi	Buyum kiriligi	
						5	6	7			
Aralash	40	-	2	✳		2,5	2,5; 3,0 <sup>4)</sup>	3,0; 2,5 <sup>5)</sup>	Yupqa matolardan tikilgan narsalar (ipak, sintetika, aralash), qattiq parda (gardina), deraza pardalar (tyul, organza va sh.k.)	O'rtacha, yuzaki	
	30									Yuzaki	
	20										
Jun	40	-	2	✳		1,0	1,0	1,5	Jun, yarimi jun (kashemir, moxer va h.k.) mashinada yuviladigan buyumlar	O'rtacha, yuzaki	
	30										
	20										
Ipak	30	-	2	✳		1,0	1,0	1,5	Ipak va viskoza mashina va qo'lda yuviladigan buyumlar	O'rtacha, yuzaki	
	20										
Qo'lda yuvish	30	-	2	✳		1,0	1,0	1,5	Zig'ir tolasidan, ipak, jun, viskoza matolaridan qo'lda yuviladigan buyumlar	Yuzaki	
	20										
Siqish	-	-	-	-		5,0	6,0	7,0	Barcha turdagi matolar	-	
Chayqash	-	-	2	✳					Barcha turdagi matolar	-	
Suvni to'kish	-	-	-	-					-	-	
Ustki kiyim	30	-	2	✳		2,0			Suv yuqmaydigan matolardan (poliestr, neylon) buyumlar	O'rtacha, yuzaki	
	20										
Qoramtir narsalar	40	-	2	✳		2,0	2,5	3,0; 2,5 <sup>5)</sup>	Paxta va aralash matolardan buyumlar	O'rtacha, yuzaki	
	30										
	20										
Sport oyoq kiyimi	30	-	2	✳		2 juft			Paxta, aralash	Yuzaki	
	20										
Jinsilar	40	-	2	✳		2,5	3,0	3,5; 3,0 <sup>5)</sup>	Paxta va aralash jinsi matolardan buyumlar	O'rtacha, yuzaki	
	30										
	20										
Ko'ylaklar	40	-	2	✳		1,5	1,5; 2,0 <sup>4)</sup>	2,0; 1,5 <sup>5)</sup>	Barcha turdagi matolardan (ipakdan tashqari) yangilanishni talab qilayotgan koy'laklar, bluzkalar	Yuzaki	
	30										
	20										
Bolalar kiyimi	90	1	2	✳		2,0	2,5	3,0; 2,5 <sup>5)</sup>	Paxta va aralash matolardan buyumlar	O'rtacha, yuzaki	
	60										
	40										
	30										
	20										
Juda tez 15 daq.	30	-	2	✳		2,0			Barcha turdagi matolar (jundan tashqari), yangilanishni talab qilayotgan buyumlar	Yuzaki	
	20										

<sup>1)</sup> STB EN 60456-2013-ga ko'ra mashina ishlash xususiyatlarini aniqlash uchun "Paxta" 60 °C-da va "Paxta" 40 °C-da dasturlari (intensiv kir yuvish) qo'shimcha funksiyasi bilan paxta gazlamalardan tayyorlangan buyumlarni yuvish standart dasturlaridir. Mazkur dasturlar o'rta darajada kir bo'lgan paxta choyshablarni yuvish uchun mo'ljallangan va elektrenergiyadan foydalanish va suvni sarflash nuqtai nazaridan eng samarali dasturlar hisoblanadi. Kir yuvganda suvning haqiqiy harorati bu dasturlar uchun belgilab qo'yilgan haroratlardan farqlanishi mumkin.

Uchun CMA 60Y810-XX, CMA 60Y1010-XX, CMA 60Y1210-XX, CMA 60Y1210-A-XX STB EN 60456-2013-ga ko'ra mashina ishlash xususiyatlarini aniqlash uchun "Paxta" 60 °C-da va "Paxta" 40 °C-da bilan paxta gazlamalardan tayyorlangan buyumlarni yuvish standart dasturlaridir. Mazkur dasturlar o'rta darajada kir bo'lgan paxta choyshablarni yuvish uchun mo'ljallangan va elektrenergiyadan foydalanish va suvni sarflash nuqtai nazaridan eng samarali dasturlar hisoblanadi. Kir yuvganda suvning haqiqiy harorati bu dasturlar uchun belgilab qo'yilgan haroratlardan farqlanishi mumkin.

<sup>2)</sup> Qo'shimcha funksiyalarning ba'zi kombinatsiyalarini tanlash imkoniyati yo'q. Mos kelmaydigan funktsiya tanlanganda, oldin tanlangan funktsiya bekor qilinadi.

<sup>3)</sup> CMA modeli alomati namunasi birinchi raqami 5 – CMA 50Y810-XX, raqami 6 – CMA 60C810-XX va h.k.

<sup>4)</sup> CMA 60C810-XX, CMA 60C1010-XX modellari uchun.

<sup>5)</sup> CMA 70Y1010-XX modellari uchun.



**3 TEXNIK VARAQA (MIKROFISHA) VA KOMPLEKTASIYA**

**3.1** Komplektidagi buyum nomlari va xarakteristikalari tegishli 2 va 3 jadvalda ko'rsatilgan. Kafolat kartasida mazkur nomlar rus tilida

**2 Jadval — Texnik varaqa**

Nomlanishi	Qiymati	
Maxsulot belgisi	Kafolat kartasida ko'rsatilgan tasnifga mos keluvchi qiymatlar	
Modeli		
Nominal yuklash, kg		
Energetik samara sinfi <sup>1)</sup>		
Elektrenergiyaning yillik sarfi, kVt·s/yil, ko'pi bilan <sup>2)</sup>		
Paxtali matoni yuvish uchun standart dasturda elektr energiyasining o'rtacha sarflash qiymati, kVt·s, ko'pi bilan <sup>3)</sup>		60 °C (to'liq yuklash)
		60 °C (1/2 yuklash)
		40 °C (1/2 yuklash)
Iste'mol qilingan quvvatning, Vt, ko'pi bilan <sup>3)</sup>		rejimida «O'chirilgan»
		rejimida «YOqib qoldirilgan»
Suvning yillik sarfi, l/yil, ko'pi bilan <sup>4)</sup>		
Siqish samarasining sinfi <sup>1), 5)</sup>		
Siqish paytida baraban aylanishining maksimal chastotasi, ayl/daq.		
Qolgan namlikning o'rtacha qiymati, %, ko'pi bilan <sup>3)</sup>		
«Paxta 60 °C» va «Paxta 40 °C» dasturlari qo'shimcha «Intensiv yuvish» funksiyasi bilan o'rtacha kirlangan paxtali matoni yuvish uchun mo'ljallangan hamda aralash energiya iste'moli va suv xarajati uchun ko'proq samarali dasturlar hisoblanadi.		
Paxtali matodan tikilgan kiyimlarni yuvish uchun standart dasturini o'rtacha bajarish vaqti, daq <sup>3)</sup>		60 °C (to'liq yuklash)
		60 °C (1/2 yuklash)
		40 °C (1/2 yuklash)
Tovushli quvvatning korrektsiyalangan darajasi, dB, lekin ko'p emas		YUVish vaqtida
		Siqish vaqtida
Gabarit o'lchamlar, sm <sup>3)</sup>	balandligi <sup>6)</sup>	
	eni	
	korpusdan chuqurligi	
	chuqurlik boshqaruv panelligicha	
	boshqaruv panelining tugmalari bilan chuqurligi	
	chuqurlik ochiq eshikligicha	
Netto og'irligi, kg, ko'p emas		
Nominal iste'mol qilinadigan quvvat, Vt		
Oltin miqdori, g		
Kumush miqdori, g		

<sup>1)</sup> Energiya samaradorligi va siqish samaradorlik sinflari STB 2457-2020ga muvofiq belgilab qo'yilgan.

<sup>2)</sup> To'liq va qisman yuklashda «Paxta 60 °C», «Paxta 40 °C» qo'shimcha «Intensiv yuvish» (mashina rusumiga bog'liq) funksiyasi bilan yuvish dasturlarining 220 ta standart sikllari, «O'chirilgan» va «YOqib qoldirilgan» rejimiga mo'ljallangan. Xaqiqiy energiya iste'moli jadallik (intensivlik) va ishlash rejimiga bog'liq.

<sup>3)</sup> Eksplyatsiya parametrlarini o'lchash va hisoblab chiqish STB EN 60456-2013ga muvofiq amalga oshirilgan.

<sup>4)</sup> To'liq va qisman yuklashda «Paxta 60 °C», «Paxta 40 °C» qo'shimcha «Intensiv yuvish» (mashina rusumiga bog'liq) funksiyasi yuvish dasturlarining 220 ta standart sikllariga mo'ljallangan. Xaqiqiy suv sarfi foydalanish sharoitlariga bog'liq.

<sup>5)</sup> G-dan (eng kam samaradorlik) A-gacha (eng ko'p samaradorlik).

<sup>6)</sup> Rostlanadigan tayanchlarning o'rnatilgan balandligidan 1 sm etilgan chegarada o'zgaradi.

Izoh – Texnik xarakteristikalarini aniqlash, maxsus jihozlangan laboratoriyalarda ma'lum bir metodikalar bo'yicha aniqlanadi.

berilgan, hamda parametrlar qiymatlari va qo'shimcha qismlar soni ko'rsatilgan.

**3.2** 4-suratga tegishli jadvaldagi ma'lumot buyumda rus tilida berilgan.

**3 Jadval — Komplekt tarkibi**

Nomlanishi	Son, dona
Pardacha	Nomlariga muvofiq keluvchi parametrlar qiymatlari kafolat kartasida ko'rsatilgan
Suv oqizish shlangi (filtr va shayba bilan birgalikda) yoki himoya qilish tizimi bilan (modelga qarab)	
Kronshteyn	
Qopqoq	
Qalpoqcha	

ATLANT	Energetik samaradorlik sinfi
Buyum modeli va ishlab chiqarilishi belgilanishi	Nominal kuchlanish diapazoni:
	Nominal iste'molchilik quvvati:
Me'yoriy hujjat	Ruhsat etilgan sig'imi:
Buyumning iqlimiy turi	Tarmoqdagi suv bosimi:
	Belarus Respublikasida ishlab chiqilgan
Muvoqiflik belgilari	YoAJ «ATLANT», Pobediteli pr., 61, Minsk sh.

**4 surat — Jadvali**



## 1 ТАВСИФИ КОРИ МОШИН

### 1.1 ОРГАНҲОИ ИДОРА

**1.1.1 Органҳои идораи мошин дар панели идора мутобиқи расми 1** чойгир мебошанд.

**Тугмаи фаъол/хомӯшкунии мошин** (I) барои фаъол/хомӯш кардани мошин, барои қатъ кардани барнома дар вақти чомашӯӣ хидмат мекунад.

**Дасти интиҳоб кардани барнома** (минбаъд—дастак) мутобиқи расми 2 дар ду самт ҳаракат мекунад: аз рӯи акрабаки соат ва муқобили он. Дар атрофи дастак индикаторҳои ранга чойгир мебошанд ва номи барномаҳо қайд шудаанд.

**Тугмаи старт/таваққуф** (II) барои оғоз ёфтани (старт) кори мошин аз рӯи дастури интиҳобшуда, ҳамчунин барои додани вазифа барои таваққуф кардани кори мошин ба қатъ кардани барномаи чомашӯӣ пешбинӣ шудааст.

**1.1.2 Тугмаи интиҳоби функсияҳои иловагӣ** мутобиқи расми 1, 3 бо ишораҳо қайд карда шудааст. Дар вақти пахш кардани тугма ба барномаи чомашӯӣ функсияи иловагӣ ҳамроҳ мешавад ва индикатори мувофиқ дар зонаи индикатсияи кори мошин равшан мешавад.



Расми 1 — Панели идора

Имконияти истифода кардан ва фаъол намудани функсияҳои иловагӣ ба барномаи чомашӯӣ вобастагӣ дорад (нигоҳ кунед ба қадвали 1).

**Интиҳоби ҳарорат** (C) имкон медиҳад, ки ҳарорати дигари чомашӯии аз ҳарорати дар барномаи чомашӯӣ пешбинишуда фарқкунанда интиҳоб карда шавад. Нишондиҳандаи интиҳобшудаи ҳарорат дар индикатори мувофиқ равшан мегардад.

**Интиҳоби ыисмқ тоб хурии барабан ыангоми жифидан** (дар оянда – суръати фишурдан) (C) ба интиҳоб кардани суръати фишурдан, ки аз нишондиҳандаи максимали кам намебошад ва дар барномаи чомашӯӣ пешбинӣ шуда имкон медиҳад. Нишондиҳандаи интиҳоб шудаи суръати фишурдан дар индикатори мувофиқ равшан мегардад.

**Чомашӯии пешакӣ** (P) ба молҳои аз матоҳои пахта тайёр карда шудаи бисёр чиркин пешбинӣ шудааст. Ҳангоми ба кор андохтани функсияи чизҳо дубора дар оби воситаи шўянда дошта дар ҳарорати 30 °C, шуста мешаванд, ки он дар вақти чомашӯии асосӣ босифат нест кардани чиркхоро таъмин мекунад.

**Чомашӯии шабона** (C) барои таъмин кардани кори мошин бо дараҷаи ками ғалогула истифода мегардад. Чомашӯӣ дар суръати кам карда шудаи фишурдан, ҳамчунин ишораи садои



Расми 2 — Дасти интиҳоби барнома

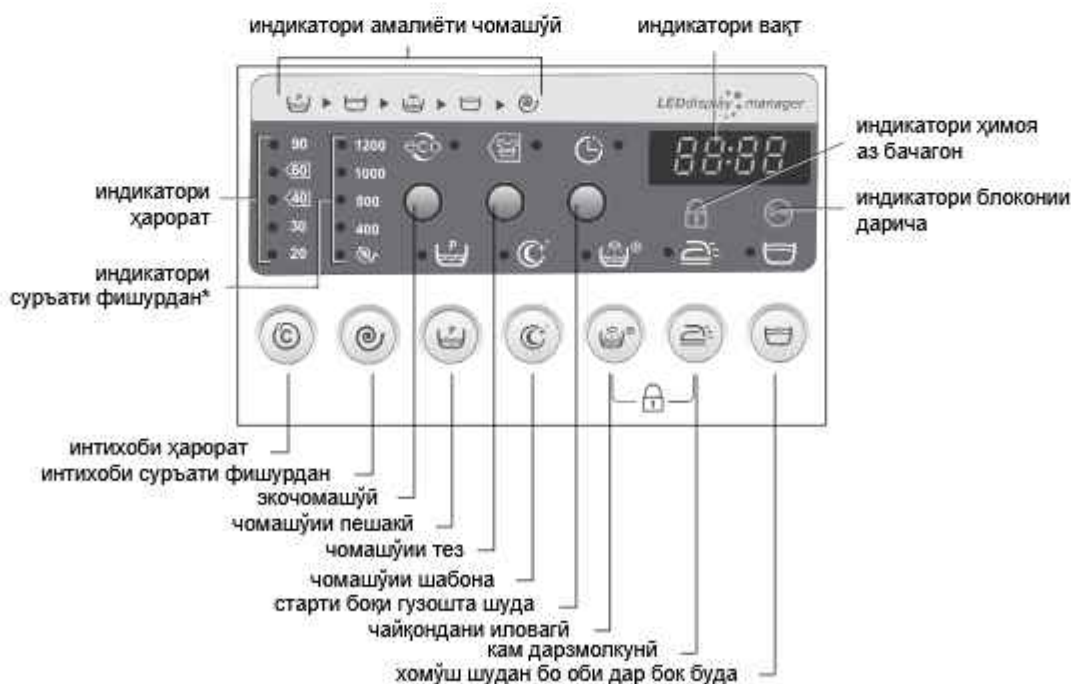

\* Нишондиҳандаи суръати фишурдан ба навъи мошин вобастагӣ дорад.

☞ ̅ навъи мошин вобастагӣ дорад. ☞ вазифаи иловагии барномаи шустани стандартиро нишон медиҳад.

Расми 3 — Зонаҳои индикатсия ва тугмаҳои интиҳоби функсияҳои иловагӣ



хомӯшшуда ба амал меояд. Функция барои чомашӯии либоси таги бисёр чиркин пешбинӣ нашудааст.

**ДИҚҚАТ!** Баъд аз шустушӯӣ, агар чиҳозҳои шусташаванда ба таври кифоя афшурда нашуда бошанд, барномаи «Фишурдан»-ро бояд интиҳоб намуд.



**Чайқондани иловагӣ**  барои либосҳои бачагона, чизҳои ба шахсони аз воситаҳои шӯянда аллергия дошта, ё ки барои шустан дар оби бисёр нарм, ки дар он воситаи шӯянда ба таври кофӣ намеравад, пешбинӣ шудааст.







Ҳангоми дохил кардани функция ба барномаи чомашӯӣ боз як чайқондан илова мешавад.

**Ба тарзи сабук дарзмол кардан**  барои кам кардани кӯтоҳ шудани матоҳҳо дар чараҳои чомашӯӣ ва фишурдан, сабук кардани дарзмолкунии минбаъда истифода мегардад. Истифодаи функция режими саҳти чомашӯӣ ва фишурдани эҳтиёткорона, ҳамчунин пас аз чомашӯӣ қатшавиҳои хеле камро таъмин менамояд.

**ДИҚҚАТ!** Функцияи «Кам дарзмолкунии» ҳангоми фаъолкунии «Чомашӯии шабона» ба таври худкор хомӯш мешавад.

**Қаъ шудан бо об дар бок**  ҳангоми чомашӯии чизҳои аз матоҳҳои тунук буда барои кам кардани кӯтоҳшавии газворҳои истифода мегардад.

Ҳангоми фаъолкунии функция рехтани об ва афшурдани охирон мустасно карда мешавад. Баъди ба анҷом расидани шустушӯӣ индикатор  ва индикатори тугмаи  хомӯшу фаъол гардида, ба амалӣ намудани аз об ҳолӣ намудан нишон медиҳанд. Барои аз об ҳолӣ намудан бояд тугмаи  пахш карда шавад.

**Аз бачагон ҷимоя кардан**  барои гирифтани пеши роҳи ба таври тасодифӣ аз тарафи бачагон тағйир додани барномаи интиҳобшуда пешбинӣ шудааст. Барои фаъол кардани функция дар як вақт тугмаҳои  ва  — пахш карда, тамоми тугмаҳои панели идора блоконида мешавад, ғайр аз тугмаи . Дубора пахш кардани тугмаҳои  ва  функцияро хомӯш мекунад.

**Экочомашӯӣ**  барои шустан чизҳои ба таври миёна ва суст чиркиншуда хизмат мекунад. Ҳангоми фаъол кардани функция сурати чомашӯӣ суст мешавад, сарфи энергияи электрик ва давомнокии чомашӯӣ кам мешавад.



**Чомашӯии интенсивӣ**  барои боло бурдани самаранокии чомашӯии чизҳои беҳад зиёд чиркин шуда истифода мегардад.

**Старти боқӣ гузошта шуда**  ба боқӣ гузоштани оғзи чомашӯӣ ба вақти муайян аз 1 то 24 соат имкон медиҳад.

## 1.2 ИНДИКАТОРҲОИ РАВШАНӢ

**1.2.1** Дар зонаҳои индикатсияи кори мошин индикаторҳои равшанӣ мутобиқи расми 3 пешбинӣ шудааст.

**Индикаторҳои амалиёти чомашӯӣ:**

 — чомашӯии пешакӣ,  — чомашӯӣ,

 — чайқондан,  — нигоҳ доштан бо об,

 — фишурдан ва рехтан.

Индикаторҳои амалиёти чомашӯӣ дар вақти кори мошин аз рӯи барномаи интиҳобшуда бонавбат равшан мешаванд.



**Индикатори вақт давомнокии чомашӯӣ,** вақти то оғози чомашӯӣ бударо агар функцияи «Старти боқӣ гузошта шуда» () интиҳоб шуда бошад акс мекунад.

**Индикатори блокоии дарича**  агар кушодани дарича имконнопазир бошад дар гирифта равшан мешавад.

**Индикаторҳои функцияҳои иловагӣ,** аз он ҷумла **индикатори ҷимоя аз бачагон**  , ҳангоми бо тугма интиҳоб кардани функцияҳои иловагӣ равшан мегардад (нигоҳ кунед: 1.1.2).

## 1.3 ФАЪОЛ/ХОМӢШ КАРДАНИ ИШОРАИ САДОИ

**1.3.1** Дар мошин ишораи садой пешбинӣ шудааст. Дар оғоз ва анҷоми кори мошин ишораҳои гуногуни садой пайдо мешаванд, ҳамчунин онҳо дар вақти додани функцияи мос набуда, ҳангоми кор кардани мошин тасодифан пахш кардани тугмаҳо, ҳамчунин дар вақти мавҷуд будани носозихо шунида мешаванд.

Барои хомӯш кардани ишораи садой (ғайр аз ишораҳои дар бораи носозихо хабар диҳанда) бояд тугмаи  дар фурсати 3 с пахш карда нигоҳ дошт — дар индикатори вақт «Sp-0» равшан мегардад. Ҳангоми дубора пахш кардани тугмаи  дар тӯли 3 с ишораи садой фаъол мешавад — дар индикатори вақт «Sp-1» равшан мешавад.

## 1.4 ФАЪОЛ КАРДАНИ МОШИН ВА ИНТИХОБИ БАРНОМА

**1.4.1** Барои фаъол кардани мошин тугмаи  -ро бояд пахш кард, дар натиҷа индикатори барномаи «Пахта» равшан мешавад. Сипас дастақро тоб дода мутобиқи расми 2 барномаи чомашӯиро интиҳоб кард. Дар зонаи индикатсияи кори мошин равшан мешаванд: вақти давомнокии чомашӯӣ, индикаторҳои амалиёти чомашӯии барномаи интиҳобшуда, индикаторҳои дараҷаи ҳарорат чомашӯӣ ва суръати фишурдан.

Ҳангоми интиҳоби барнома мутобиқи чадвали 1 параметрҳои асосии чомашӯӣ, ки аз тарафи истеҳсолкунанда гузошта шудааст (суръати фишурдан, ҳарорати чомашӯӣ, давомнокии он ва ғайра) ба таври автоматикӣ пайдо мегардад.

Агар дар давоми 15 дақиқаи пас ба кор шурӯъ кардани мошин ин барнома фаъол карда нашавад дар ин суръат мошин ба таври автоматикӣ бо мақсади масраф кардани барқи электрик хомӯш мегардад (нигоҳ кунед ба 1.8.1).

**1.4.2** Вақти давомнокии чомашӯӣ, ки дар индикатори вақт акс мешавад, дар шароити лабораторӣ муайян карда шудааст. Вай дар вақти кори мошин вобаста ба ҳарорат ва фишори об дар шабакаи водопровод, массаи либоси таги дохил карда шуда, навъи матоҳҳои молҳо, тағйир ёфтани бузургии шиддат дар шабакаи электрик ва ғайра, метавонад тағйир ёбад (зиёд ё кам шавад).

**ДИҚҚАТ!** Мункин аст, ки нишондиҳандаҳои вақт то тамоми шудани чомашӯӣ дар дисплей бо лаҳзаи воқеии тамоми шудани чомашӯӣ мос набошанд.



**1.4.3** Интиҳоби барнома танҳо то оғози чомашӯӣ иҷро мешавад. Гузоштани дастақ ба тақсимои барномаи нав дар вақти кор кардани мошин (бе хомӯш кардани мошин) барномаи қаблан интиҳоб шударо ба тағйир додан имкон намедиҳад.

**1.4.4** Баъд аз интиҳоб намудани барнома параметрҳои чомашӯиро тағйир додан ва интиҳоб намудани функцияҳои иловагӣ мутобиқи 1.5 – 1.7 мумкин аст.

## 1.5 ИНТИХОБИ ҲАРОРАТ

**1.5.1** Тугмаи  пахш карда мутобиқи расми 3, ҳарорати чомашӯии аз тарафи барнома пешбинӣ шударо тағйир додан мумкин аст. Ҳангоми бонавбат пахш кардани тугмаҳои индикаторҳои аҳамияти рақами доштаи ҳарорат аз ҳадди аксар то 20 °C равшан мешаванд ва минбаъд такрор мегардад. Аҳамияти интиҳобшавандаи ҳарорати чомашӯӣ дар мошин: 20 °C, 30 °C, 40 °C, 60 °C, 90 °C аст. Дар як вақт бо баробари интиҳоби ҳарорат нишонаҳои давомнокии чомашӯӣ тағйир меёбад.

## 1.6 ИНТИХОБИ СУРАТИ ФИШУРДАН

**1.6.1** Тугмаи  пахш карда мутобиқи расми 3 сурати фишурданро, ки дар барномаи чомашӯӣ пешбинӣ шудааст, кам кардан мумкин аст. Ҳангоми бонавбат пахш кардани тугмаҳои индикаторҳои аҳамияти адади доштаи сурати чомашӯӣ аз ҳадди аксар то  (фишурдан хомӯш аст) равшан мешаванд ва баъд такрор мегардад.



**ДИҚҚАТ!** Сурати фишурдан байни амалиётҳои асосии чомашӯӣ ба тартиб андохта намешавад ва ба барномаи интиҳобшуда вобастагӣ дорад.

## 1.7 ИНТИХОБИ ФУНКЦИЯИ ИЛОВАГӢ

**1.7.1** Барои интиҳоби функцияи иловагӣ тугмаи ба он мувофиқро бояд пахш кард, дар натиҷа индикатор мутобиқи расми 3 равшан мешавад. Дар вақти дубора пахш кардани он индикатор хомӯш шуда, функция қатъ мегардад.

Интиҳоби функцияҳои иловагӣ то оғози чомашӯӣ имкон дорад. Ҳангоми пахш кардани тугмаҳо дар вақти кори мошин ишораи сегонаи садой баланд мешавад ва функцияи иловагӣ фаъол намегардад.



**ДИҚҚАТ!** Агар вазифаи интиҳобшуда бо барномаи интиҳобшуда мутобиқ набошад, ишраи садой баланд мешавад, индикатор равшан намегардад ва вазифа фаъол намешавад.

**1.7.2** Сушороиши вақти старти боқӣ гузошта шуда бо пахш кардани тугмаи  ба амал меояд, индикатори тугма равшан мешавад ва дар индикатори вақт вақти ҳадди аксари боқӣ гузоштани чомашӯӣ 24 соат («Н:24») пайдо мегардад. Тугмаи  пахш карда, вақти заруриро интиҳоб кардан лозим аст (фосилаи тағйир ёфтани нишондиҳандаҳо 1 соат мебошад).



Дар ҳолати зарурӣ барои қатъ кардани функсияи мазкур бояд вақти «H.0»-ро (то оғози чомашӯӣ) нишон дод, барои ин тугмаи  пахш кард, дар натиҷа индикатори тугма хомӯш мешавад.



## 1.8 ФАЪОЛ КАРДАНИ ДАСТУР ВА САР КАРДАНИ ЧОМАШӮӢ

**1.8.1** Дар оғози кори мошин аз рӯи барномаи интихобшудаи чомашӯӣ бояд тугмаи  -ро пахш кард, индикатори тугма равшан мешавад, ишораи садой пайдо мегардад, таҷҳизоти блокони дариҷа ба кор мебарояд ва чомашӯӣ сар мешавад. Дар индикатори вақт ҳисоби мутақобилаи вақт то тамоми шудани чомашӯӣ сар мешавад. Дар вақти чомашӯӣ ҳамчунин индикатори амалияҳои иҷрошавандаи чомашӯӣ, индикатори ҳарорат, суръати фишурдан ва функсияҳои иловагӣ (агар онҳо интихоб шуда бошанд) равшан мешаванд. Агар функсияи иловагии “Старти боқӣ гузошта шуда” () интихоб шуда бошад, пас дар индикатори вақт ҳисоби вақт то оғози чомашӯӣ сар мешавад (нишондиҳандаи вақт чашмакӣ мезанад, индикатори тугмаи  — равшан мешавад).

**1.8.2 Крахмал кардани либоси тағ пас аз тамоми шудани чомашӯӣ тавсия мешавад.** Барои крахмал кардан дар об воситаи махсусро ҳал карда, мутақобилаи тавсияҳои истеҳсолкунандаи он ба ҳисоб ба мошин тақрибан 15 л об андохта мешавад. Воситаи моеъшаки крахмалкуниро ба лотоки мошин мувофиқи дастурамалаи оиди истифода (қисми -6) бояд реҳт. Дастакро ба барномаи “Чайқондан” гузошта, дар вақти зарурӣ суръати фишурданро интихоб кард, тугмаи  пахш карда барномаро фаъл кард.

**ДИҚҚАТ!** Либси тағ барои крахмалкуни набояд бо кондитсионер кор карда шавад.

## 1.9 ФОСИЛА/ТАВАҚҚУФИ МУВАҚҚАТӢ ДАР КОРИ МОШИН/ИЛОВА КАРДАНИ ЛИБОС ПЕШ АЗ ШУСТУШӢ

**1.9.1** Дар сурати зарурӣ кори мошинро бе қатъ намудани барнома таваққуф намоед, тугмаи  пахш кунед – садои аломат шунида шуда, тугмаи индикатор  чашмак мезанад, ҳисоби вақта чомашӯӣ таваққуф мегардад, дар индикатори вақт аломати «P» равшан мешавад.

Агар тақрибан баъди 2 дақиқа индикатори  хомӯш шавад, дарро кушодан мумкин аст.

**ТАВАҚҚУҲ!** Дар ҳангоми баланд будани сатҳи об дар чалаки (бак) мошин ва/ё ҳарорати баланди об то 60 °C ва ҳам дар вақти чархидани устувона (барабан) кушода намешавад. Дарро кушод, либосро пур кунед ё кашида бароред.

**ТАВАҚҚУҲ!** Дар вақти изофа кардани либосҳо/берун кашидани либосҳо дарро ба муддати тӯлонӣ кушода нигоҳ надоред – зеро аз либосҳо об чакиданаш мумкин аст.

Барои идома додани чомашӯӣ тугмаи  пахш намоед. Мошин иҷрои барномаро аз оғози амалияҳои таваққуфи чомашӯӣ давом медиҳад, вақт то тамоми шавии чомашӯӣ метавонад зиёдтар шавад.

Дар барномаҳои “Омехта”, “Пашмин”, “Чомашӯии дастӣ” таваққуф кардани кори мошин ғайриимкон мебошад.

## 1.10 МАНӢ КАРДАНИ БАРНОМА

**1.10.1** Барои қатъ кардани кори барномаи мавҷуда бояд тугмаи  дар ҳолати пахш дар давоми 3 с нигоҳ дошт — дар индикатори вақт ҳисоб кардани вақт (дар сонияҳо) сар мешавад, ки то хомӯшкунӣ боқӣ монда буданд (масалан «3...2...1»), лавҳаи «OFF» равшан мешавад. Сипас мошин хомӯш ва барномаи иҷрошаванда қатъ мегардад. Дар ҳолати зарурӣ барои кушодаи дар бояд обро реҳт, барои ин барномаи “Рехтан”-ро интихоб намуда фаъл кард.

**ДИҚҚАТ!** Агар сатҳи оби дар барабан буда ба таври бо-сира аз оинаи дариҷа муайян карда шавад, дар он суръат дариҷаи мошинро воз накунад.

## 1.11 ХОМӢШ КАРДАНИ МОШИН

**1.11.1** Баъд аз хотима ёфтани амалияҳои охири баъди 2 да-

қиқа кушодани таҷҳизоти блокони дар хомӯш мешавад, дар индикатори вақт навиштаҷоти «End» пайдо мегардад, ишораи садой пайдо мегардад, индикаторҳои амалияҳои чомашӯӣ ва индикатори тугмаи  хомӯш мешаванд.

Милт-милт кардани индикатори  баъд аз анҷоми либосшӯӣ огоҳ менамояд, ки либос ба пуррагӣ ғичим нашудааст.

Агар мошин аз барқи шабакаи электрик хомӯш карда нашуда бошад, дар ин ҳолат ишораи садой боз панҷ маротиба дар фосилаи як дақиқагӣ шунида мешавад, пас аз 15 дақиқа ба охир расидани чомашӯӣ индикатори хомӯш мешавад ва мошин ба таври автоматикӣ бо мақсади масрафи энергияи электрик хомӯш мегардад.



**1.11.2** Баъд аз тамоми шудани чомашӯӣ тугмаи  -ро пахш кард – мошин хомӯш мешавад. Сипас душоҳаро аз васлак берун карда крани обдиҳандаро маҳкам кард. Дариҷаро кушода либоси тағро гирифт.

## 2 БАРНОМАИ ЧОМАШӮӢ

**2.1** Дар мошин барномаҳои асосии зерини чомашӯӣ пешбинӣ шудааст (пахта, синтетика, матоҳои омехта, пашм) ва махсус (абрешим, чомашӯии дастӣ, супертез 15 дақиқа, либоси бачагона, куртаҳо, чинсҳо, пойафзоли спорти, чизҳои сиёҳ, либосҳои болои, чайқондан, рехтан, фишурдан) (ҷадвали 1).

**2.2** Барномаҳои махсус хусусиятҳои молҳои шўяндаро ба ҳисоб мегиранд.

“Абрешим” — барнома барои шустани маҳсулоти абрешими, либоси тағ, пардаҳо мебошад. Фишурдани саҳти дар барнома пешбинӣ шуда матоҳоро аз тангшавӣ ҳимоя мекунад.

“Чомашӯии дастӣ” барои шустани маҳсулоти аз матоҳои хеле тунук ва нозук буда хизмат мекунад, дар маркировкаи онҳо ишораи ниғаҳдори  ё ки  мавҷуд аст.

Барнома бо фишурдани саҳти кўтоҳмуддат тамоми мешавад.

“Супертез 15 дақиқа” имкон медиҳад, ки дар миқдори чандон зиёд набудаи чизҳои кам чиркиншуда чомашӯӣ гардад, ки он вақт ва энергияи электрикро иқтисод мекунад. Барномаро истифода карда либосҳои тағи аз матоҳои гуногун бударо (ғайр аз пашм ва абрешим, ва маҳсулоти дастӣ шусташаванда) -ро дар оби хунук чомашӯӣ кардан мумкин аст.

“Либоси бачагона” — барнома барои чомашӯӣ кардани либоси бачагона, парпечҳо, чойгўшҳо, сачоқҳо, салфеткахҳо ва ғайра мебошад. Барномаро барои чомашӯӣ кардани молҳои шахсонӣ нисбат ба воситаҳои шўянда аллергия дошта тавсия мешавад. Ҳангоми иҷро шудани барнома самаранокии баланди шустан ва чайқондан таъмин карда мешавад.

Ҳангоми интихоб кардани барнома ба таври автоматикӣ функсияи “чомашӯии пешаки” фаъл мегардад, ки тугмаи  пахш карда онро хомӯш кардан мумкин аст.

“Куртаҳо” — барномаи чомашӯӣ кардани куртаҳо, куртаҳои нимтанаи занонаи аз матоҳои гуногун тайёршуда ва рангҳои гуногун дошта мебошад. Барнома ниғаҳдори ҳади аксари чизҳоро таъмин карда, ҳолати матоҳоро дар вақти чомашӯӣ хуб нигоҳ медорад.

“Чинсҳо” — барномаи чомашӯии матоҳои чинсӣ мебошад. Дар чараёни чомашӯӣ газвор аз деформатсияшавӣ, рангпарӣ ва гум кардани ранги худ ҳимоя мешавад.

“Чизҳои сиёҳ” — барнома барои чомашӯӣ кардани чизҳои ранги сиёҳ доштаи аз матоҳои аз пахта ва синтетика тайёр карда шуда, ки нигоҳубини зиёдеро талаб намекунад, хизмат мекунад.

“Либоси болоӣ” барнома барои чомашӯӣ кардани чизҳои, ки обро тела мекунад (полиэстер, нейлон), курткаи, ветровка, плаш, либоси спортӣ хизмат мекунад. Пеш аз чомашӯӣ кардан манжетҳо, гиребонҳо ва қисмҳои доғдорро барои ба даст овардани натиҷаи хуби чомашӯӣ кор кард. Барнома барои шустани курткахҳои пашмин хизмат намекунад.

Ҳангоми чомашӯӣ истифода кардани кондитсионер ва воситаи чомашӯӣ бо кондитсионер тавсия намегардад.



Чадвали 1 – Барномаҳои чомашӯи

Номи барнома	Ҳарорати чомашӯӣ, °C	Имконияти истифодаи шӯъбаҳои лоток		Имконияти истифодаи функцияҳои иловагӣ <sup>2)</sup>	Сарборишавии максималӣ аз рӯи навъҳои СМА бо рақами аввали <sup>3)</sup> дар нишондод, кг			Намуди матоъ, мол	Чиркинии мол
					5	6	7		
Пахта <sup>1)</sup>	90	1	2	☼ ☽ ☾ ☿ ♀ ♁ ♂ ♃ ♄ ♅ ♆ ♇ ♈ ♉ ♊ ♋ ♌ ♍ ♎ ♏ ♐ ♑ ♒ ♓	5,0	6,0	7,0	Сафед, мустаҳкам ранг карда шуда, аз пахта, катони Молҳое, ки чӯшонданро талаб мекунад	Бисёр, миёна
	60							Ранга, аз пахта, катони	
	40							Ранги мустаҳкам нашошта, тунук, аз пахта, катони	
	30								
	20								
Синтетика	60	1	2	☼ ☽ ☾ ☿ ♀ ♁ ♂ ♃ ♄ ♅ ♆ ♇ ♈ ♉ ♊ ♋ ♌ ♍ ♎ ♏ ♐ ♑ ♒ ♓	2,5	2,5; 3,0 <sup>4)</sup>	3,0; 2,5 <sup>5)</sup>	Мустаҳкам ранг карда шуда, синтетик, омехта	Бисёр, миёна
	40							Ранга тунук синтетикӣ	
	30								
	20							Ранги мустаҳкам нашошта тунук синтетик	
Омехта	40	—	2	☼ ☽ ☾ ☿ ♀ ♁ ♂ ♃ ♄ ♅ ♆ ♇ ♈ ♉ ♊ ♋ ♌ ♍ ♎ ♏ ♐ ♑ ♒ ♓	2,5	2,5; 3,0 <sup>4)</sup>	3,0; 2,5 <sup>5)</sup>	Маҳсулот аз порчаҳои нозук (абрешим, синтетика, омехта), пардаҳои ғафс, пардаҳои нозук (аз тӯр, органзҳова ғ.)	Миёна, кам
	30								
	20								
Пашмин	40	—	2	☼ ☽ ☾ ☿ ♀ ♁ ♂ ♃ ♄ ♅ ♆ ♇ ♈ ♉ ♊ ♋ ♌ ♍ ♎ ♏ ♐ ♑ ♒ ♓	1,0	1,0	1,5	Маҳсулоти пашмин, нимпашмин (кашемир, мохер ва ғайра, ки ба чомашӯии мошини лоиқ мебошанд)	Миёна, кам
	30								
	20								
Абрешимӣ	30	—	2	☼ ☽ ☾ ☿ ♀ ♁ ♂ ♃ ♄ ♅ ♆ ♇ ♈ ♉ ♊ ♋ ♌ ♍ ♎ ♏ ♐ ♑ ♒ ♓	1,0	1,0	1,5	Маҳсулоти абрешими, вискози, барои чомашӯии дасти ва мошини пешбини шуда	Миёна, кам
	20								
Чомашӯии дасти	30	—	2	☼ ☽ ☾ ☿ ♀ ♁ ♂ ♃ ♄ ♅ ♆ ♇ ♈ ♉ ♊ ♋ ♌ ♍ ♎ ♏ ♐ ♑ ♒ ♓	1,0	1,0	1,5	Маҳсулоти аз матоъҳои катон, абрешим, пашмин, вискози тайёр карда шуда, ки барои чомашӯии дасти пешбини шудаанд	Кам
	20								
Фишурдан	—	—	—	☼ ☽ ☾ ☿ ♀ ♁ ♂ ♃ ♄ ♅ ♆ ♇ ♈ ♉ ♊ ♋ ♌ ♍ ♎ ♏ ♐ ♑ ♒ ♓	5,0	6,0	7,0	Тамоми намудҳои газворҳо	—
Чайқондан	—	—	2	☼ ☽ ☾ ☿ ♀ ♁ ♂ ♃ ♄ ♅ ♆ ♇ ♈ ♉ ♊ ♋ ♌ ♍ ♎ ♏ ♐ ♑ ♒ ♓				Тамоми намудҳои газворҳо	—
Рехтан	—	—	—	☼ ☽ ☾ ☿ ♀ ♁ ♂ ♃ ♄ ♅ ♆ ♇ ♈ ♉ ♊ ♋ ♌ ♍ ♎ ♏ ♐ ♑ ♒ ♓				—	—
Либоси болоӣ	30	—	2	☼ ☽ ☾ ☿ ♀ ♁ ♂ ♃ ♄ ♅ ♆ ♇ ♈ ♉ ♊ ♋ ♌ ♍ ♎ ♏ ♐ ♑ ♒ ♓	2,0			Маҳсулоте, ки обро қабул намекунад (полиэстер, нейлон)	Миёна, кам
	20								
Чизҳои сиёҳ	40	—	2	☼ ☽ ☾ ☿ ♀ ♁ ♂ ♃ ♄ ♅ ♆ ♇ ♈ ♉ ♊ ♋ ♌ ♍ ♎ ♏ ♐ ♑ ♒ ♓	2,0	2,5	3,0; 2,5 <sup>5)</sup>	Молҳои аз пахта ва матоъҳои омехта тайёр карда шуда	Миёна, кам
	30								
	20								
Спорт. пойафзал	30	—	2	☼ ☽ ☾ ☿ ♀ ♁ ♂ ♃ ♄ ♅ ♆ ♇ ♈ ♉ ♊ ♋ ♌ ♍ ♎ ♏ ♐ ♑ ♒ ♓	2,0	2,0	2,0	Аз пахта, омехта	Легкое
	20								
Чинсҳо	40	—	2	☼ ☽ ☾ ☿ ♀ ♁ ♂ ♃ ♄ ♅ ♆ ♇ ♈ ♉ ♊ ♋ ♌ ♍ ♎ ♏ ♐ ♑ ♒ ♓	2,5	3,0	3,5; 3,0 <sup>5)</sup>	Молҳои аз пахта ва матоъҳои чинсии омехта тайёр карда шуда	Миёна, кам
	30								
	20								
Куртаҳо	40	—	2	☼ ☽ ☾ ☿ ♀ ♁ ♂ ♃ ♄ ♅ ♆ ♇ ♈ ♉ ♊ ♋ ♌ ♍ ♎ ♏ ♐ ♑ ♒ ♓	1,5	1,5; 2,0 <sup>4)</sup>	2,0; 1,5 <sup>5)</sup>	Куртаҳо, блузкаҳо, аз тамоми намудҳои газвор (ғайр аз абрешим), ки тоза карданро тақозо мекунад	Кам
	30								
	20								
Либоси бачагона	90	1	2	☼ ☽ ☾ ☿ ♀ ♁ ♂ ♃ ♄ ♅ ♆ ♇ ♈ ♉ ♊ ♋ ♌ ♍ ♎ ♏ ♐ ♑ ♒ ♓	2,0	2,5	3,0; 2,5 <sup>5)</sup>	Маҳсулоти аз пахта, матоъҳои омехта	Миёна, кам
	60								
	40								
	30								
	20								
Супертез 15 дақиқа	30	—	2	☼ ☽ ☾ ☿ ♀ ♁ ♂ ♃ ♄ ♅ ♆ ♇ ♈ ♉ ♊ ♋ ♌ ♍ ♎ ♏ ♐ ♑ ♒ ♓	2,0			Тамоми намудҳои матоъҳо (ғайр аз пашм), ки тоза карданро тақозо мекунад	Кам
	20								

<sup>1)</sup> Барномаи "Пахта" дар ҳарорати 60 °C ва "Пахта" дар ҳарорати 40 °C бо вазифаи иловагӣ ☼ (чомашӯии интенсивӣ) барномаҳои стандартии чомашӯӣ қардани маҳсулоти аз газвори пахтагин барои муайян қардани хусусиятҳои истифодаи мошин мутобики СТБ EN 60456-2013 мебошад. Барномаҳои мазкур барои шустани маҳсулоти пахтагини дараҷаи миёнаи ифлосӣ дошта хизмат мекунад ва аз нуқтаи назари истифодаи барқи электрик ва сарфи об аз ҳама самараноктар мебошанд. Ҳарорати оби мавҷуд буда ҳангоми чомашӯӣ аз меъёри барои ҳамин барномаҳо мӯйян шуда метавонад фарқ кунад.

Барои СМА 60У810-XX, СМА 60У1010-XX, СМА 60У1210-XX, СМА 60У1210-А-XX барномаи "Пахта" дар ҳарорати 60 °C ва "Пахта" дар ҳарорати 40 °C барномаҳои стандартии чомашӯӣ қардани маҳсулоти аз газвори пахтагин барои муайян қардани хусусиятҳои истифодаи мошин мутобики СТБ EN 60456-2013 мебошад. Барномаҳои мазкур барои шустани маҳсулоти пахтагини дараҷаи миёнаи ифлосӣ дошта хизмат мекунад ва аз нуқтаи назари истифодаи барқи электрик ва сарфи об аз ҳама самараноктар мебошанд. Ҳарорати оби мавҷуд буда ҳангоми чомашӯӣ аз меъёри барои ҳамин барномаҳо мӯйян шуда метавонад фарқ кунад.

<sup>2)</sup> Баъзе аз амалҳои омехтаи вазифаҳои иловагиро интихоб кардан имконнопазир аст. Ҳангоми интихоби вазифаҳои ба ҳам номутобиқ вазифаи қаблан интихобшуда Бекор карда мешавад.

<sup>3)</sup> Намунаи нишондоди навъи СМА бо рақами аввали 5 — СМА 50У810-XX, бо рақами 6 — СМА 60С810-XX и ва ғ.

<sup>4)</sup> Барои навъҳои СМА 60С810-XX, СМА 60С1010-XX.

<sup>5)</sup> Барои навъҳои СМА 70У1010-XX.



### 3 БАРАҚАИ ТЕХНИКӢ (МИКРОФИША) ВА МАҶМУӢИ ҚУЗЪҲО

3.1 Номи хусусиятҳои техникӣ ва чизҳои ба комплекти он дохилшаванда дар ҷадвалҳои 2 ва 3 нишон дода шудааст. Дар

Ҷадвали 2 – Барақаи техникӣ

Номгӯй	Андозаҳо	
Рамзи молӣ	Андозаҳои ба ташкилот мутобикат дар қорти кафолати нишон дода шудаанд	
Модел		
Сарбории номиналӣ, кг		
Синфи самаранокии энергетикӣ <sup>1)</sup>		
Истифодаи солони қувваи барқ кВт.с/сол, на зиёда аз <sup>2)</sup>		
Қимати миёнаи истифодаи қувваи барқ барои барномаи стандарти ҷомашӯии либоси пахтагин кВт.с, не более <sup>3)</sup>		60 °C (сарбории пурра)
		60 °C (1/2 сарборӣ)
		40 °C (1/2 сарборӣ)
Иқтидори истифодашаванда, Вт, на зиёда аз <sup>4)</sup>		дар «Хомӯш»
		дар «Фаъл гузошта шудааст»
Хароҷоти солони об, л/сол, на зиёда аз <sup>4)</sup>		
Синфи самаранокии ҷафиш <sup>1), 5)</sup>		
Шумораи зиёдтарини гардини устувона ҳангоми ҷафиш, гардиш/дақиқа		
Қимати миёнаи миқдори намнокии боқимонда, %, на зиёда аз <sup>5)</sup>		
Барномаҳои «Пахта 60 °C» ва «Пахта 40 °C» бо вазифаи иловагӣ «ҷомашӯии интенсивӣ» барои шустани маснуоти пахтагини дараҷаи ифлосиаш мӯътадил таъин шудаанд ва барномаҳои нисбатан самаранокии истифодаи қувваи барқ ва хароҷоти об мебошанд		
Вақти миёнаи иҷрои барномаи стандарти ҷомашӯии либоси пахтагин, дақиқа <sup>3)</sup>		60 °C (сарбории пурра)
		60 °C (1/2 сарборӣ)
		40 °C (1/2 сарборӣ)
Сатҳи таҳриршудаи шиддати садо, дБ, на зиёда		ҳангоми шустани
		ҳангоми ҷафидани
Андозаҳои таҷрибот, см <sup>3)</sup>	баландӣ <sup>6)</sup>	
	бар	
	бари тана	
	умқи идораи панел	
	доираи назорати назорат бо тутмаҳо ва дастаҳо	
умқи бо даричаи боз		
Вазни нетто, кг, на зиёда		
Иқтидори номиналии истифодашаванда, Вт		
Миқдори тилло, г		
Миқдори нуқра, г		

<sup>1)</sup> Синфи самаранокии энергетикӣ ва самаранокии ҷафиш тибқи СТБ 2457-2020 муайян карда шудаанд.

<sup>2)</sup> Барои 220 марҳилаи шустушӯи барномаҳои «Пахта 60 °C», «Пахта 40 °C» бо вазифаи иловагӣ «ҷомашӯии интенсивӣ» (навъи мошини вобастагӣ дорад) ҳангоми сарбории пурра ғисмӣ, реҷаҳои «Хомӯш» ва «Фаъл гузошта шудааст» ҳисоб карда шудааст. Истифодаи воқеии қувва аз суръат ва реҷаҳои кор вобастагӣ дорад.

<sup>3)</sup> Ченкунӣ ва ҳисоби андозаҳои баҳрабардорӣ тибқи СТБ EN 60456-2013 амалӣ шудааст.

<sup>4)</sup> Барои 220 марҳилаи шустушӯи барномаҳои «Пахта 60 °C», «Пахта 40 °C» бо вазифаи иловагӣ «ҷомашӯии интенсивӣ» (навъи мошини вобастагӣ дорад) ҳангоми сарбории пурра ғисмӣ ҳисоб карда шудааст. Хароҷоти воқеии об аз шароитҳои баҳрабардорӣ вобастагӣ дорад.

<sup>5)</sup> Аз G (самаранокии камтарин) то A (самаранокии калонтарин).

<sup>6)</sup> Дар 1 см иҷозатдодашуда вобаста ба баладгии муқарраршудаи таъҷир танзимшаванда тағйир меёбад.

Эзоҳ – Муайян кардани андозаҳои дар ташкилотҳои махсус тибқи методикаҳои муайян амалӣ карда мешавад.

қорти кафолати номҳои мазкур дар забони русӣ оварда шудаанд ва аҳмияти параметрҳои он ва миқдори чизҳои ба комплект дохил буда нишон дода шудааст.

3.2 Маълумот дар ҷадвалча мутобикати расми 4 дар маҳсулот бо забони русӣ дода шудааст.

Ҷадвали 3 – Қисмҳои ба комплект дохил шаванда

Номгӯй	Миқдор, та
Пардача	Нишон-диҳандаҳои ба номгӯй мувофиқ буда дар қорти кафолати қайд шудаанд
Рӯдаи резанда (дар комплект бо филтър ва шайба) ё ки бо системаи ҳимоя (вобаста ба модел)	
Кронштейн	
Сарпӯшак	
Қапқоқ	

ATLANT	Дараҷа самаранокии энергетикӣ Диапазон шиддати номи:
Ишораи навъ ва иҷрои маҳсулот	Қудрати исеъмолии номи: Андохтани максималии чизҳо: Фишор дар шабакаи бо об таъминкунӣ
Ҳуҷчати нормативӣ	Дар Ҷумҳурияи Беларусь тайёр карда шудааст
Дараҷаи иқлимӣ маҳсулот	ҶҶА "АТЛАНТ", Хиббони Победителей, 61, шаҳри Минск
Нишонаи мутобикат	

Расми 4 – Ҷадвал

Мӯҳлати кафолатнокии истифодаи электродвигатели мошин 5 сол аст.



## 1 МАШИНАНЫН ИШИНИН СҮРӨТТӨЛҮШҮ

### 1.1 БАШКАРУУ ОРГАНДАРЫ

1.1.1 Машинанын башкаруу органдары башкаруу панелинде 1-сүрөткө ылайык жайгашкан.

**Машинаны өчүрүү/күйгүзүү баскычы** (🔘) машинаны өчүрүү/күйгүзүү үчүн, кир жууп жаткан убагында программаны токтотуу үчүн багытталган.

**Программаны тандоо туткасы** (мындан ары — тутка) 2-сүрөткө ылайык эки багытка тең буралат, саат жебеси боюнча жана ага каршы. Тутканын айланасында түс индикаторлору жайгашкан жана программанын аттары жазылган.

**Старт/пауза баскычы** ▶ || тандалган программа боюнча машинанын ишинин башталышы (старты) үчүн, о.э. кир жуу программасын токтотпой туруп, пауза тапшырмасы үчүн багытталган.

1.1.2 Кошумча функцияларды тандоо баскычтары 1, 3-сүрөттөрүнө ылайык белгилер менен белгиленген. Баскычтарды басканда кир жуу программасына кошумча функциялар кошулат

жана машинанын ишинин индикация аймагында тиешелүү индикатор күйөт.

Кошумча функцияларды күйгүзүү жана колдонуу мүмкүнчүлүгү кир жуу программасынан көз каранды (1-таблицаны карагыла).

**Температураны тандоо** (🌡️) кир жууш программада берилген температурадан өзгөчө кир жууш температурасын тандоону мүмкүн кылат. Тандалган температуранын мааниси тиешелүү индикатор тарабынан күйүп турат.

**Сыгуу убагында барабанды тездигин озгортуучу** (🌀) (сыгуу ылдамдыгын тандоо) (🌀) кир жуу программасы тарабынан каралган максималдык мааниден ылдыйкы сыгуунун ылдамдыгын тандоого мүмкүндүк берет. Тандалган ылдамдыктын мааниси тиешелүү индикатор тарабынан күйүп турат.

**Алдын ала жуу** (👕) өтө кир болгон пахта кездемесинен жасалган кездемелер үчүн каралган. Функция күйгөн кезде кирлер 30 °C температурада кир жуучу каражаттар менен кошумча жуулат, ал негизги жуу учурунда кирлерди сапаттуу кетируүнү камсыз кылат.

**Түнкү жуу** (🌙) машинанын төмөнкү үн деңгээли менен



1-сүрөт — Башкаруу панели



2-сүрөт — Программаны тандоо туткасы

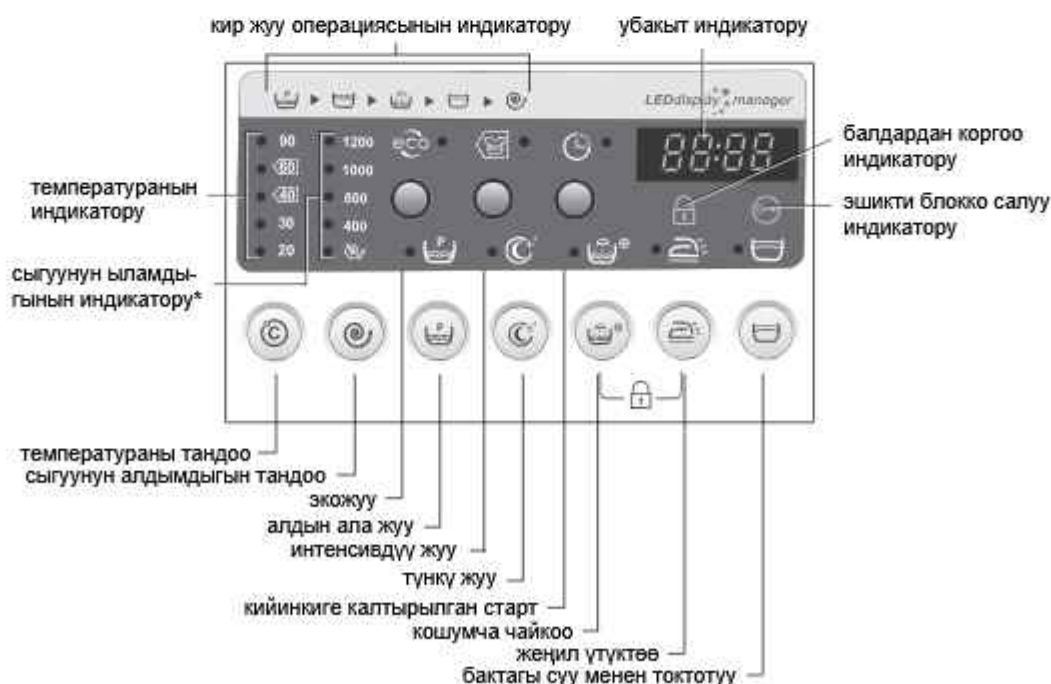

\* Сыгуунун ылдамдыгынын мааниси машинанын үлгүсүнөн көз каранды.

👕 же 👖 машинанын үлгүсүнөн көз каранды. Белги □ стандарттык кир жуу программасына кошумча функцияны көрсөтөт.

3-сүрөт — Индикация аймактары жана кошумча функцияларды тандоо баскычтары



иштөөсүн камсыз кылуу үчүн колдонулат. Кир жуу жуунун төмөнкү ылдамдыгында жүргүзүлөт, о.э. үн сигнализациясы өчүрүлөт. Функция өтө кир болгон кийимдерди жууганга багышталган эмес.

**КӨҢҮЛ БУРУҢУЗДАР! Жуугандан кийин, эгерде кир жакшы сыгылбаган болсо, “Сыгуу” программаны тандоо керек.**



**Кошумча чайкоо**  балдардын кийимине, кир жуучу каражаттарга кычышмасы бар адамдарга тиешелүү кийимдерди, же кир жуучу каражат начар чайкала турган өтө жумшак сууда жуу үчүн багытталган.







Функцияны тандоо учурунда кир жуу программасына дагы бир чайкоо кошулат.

**Жеңил үтүктөө**  андан кийинки үтүктөөнү жеңилдетүү үчүн кир жуу жана сыгуу процессинде кийимдердин бырышуусун азайтуу үчүн колдонулат. Функцияны колдонуу кир жуунун аеочу режимин жана кир жуугандан кийин минималдык бырыш калтыруу менен аеочу сыгууну камсыз кылат.

**КӨҢҮЛ БУРУҢУЗДАР! “Жеңил үтүктөө” режими “Түн ката жуу” иш-милдети күйгүзүлгөндөн кийин автоматтуу түрдө өчүрүлөт.**

**Бакта суу менен калтыруу**  кездемелердин бырышуусун азайтуу үчүн жука кездемелерден тигилген кирлерди жуу учурунда колдонулат.

Иш-милдет күйгүзүлгөндө, суу сарыктыруу жана акыркы сыгуу иштен чыгарылат. Жууп бүткөндөн кийин  көрсөткүчү жана  баскычтын көрсөткүчү суу сарыктырылууга тийиш экенин көрсөтүп, күйүп-жанат. Сууну сарыктыруу үчүн  басуу керек.

**Балдардан коргоо**  балдар тарабынан программаны кокусунан алмаштырып коюуда каралган. Функцияны күйгүзүү үчүн бир убакта  жана  басуу керек —  башка башкаруу панелиндеги бардык баскычтар блокко түшөт.  жана  кайталап басуу функцияны өчүрөт.

**Экожуу**  орто жана жеңил кир болгон буюмдарды жуу үчүн багытталган. Функцияны күйгүзгөн учурда кир жуунун интенсивдүүлүгү төмөндөйт, электр кубаттуулугунун чыгымы жана кир жуунун узактыгы азайат.

**Интенсивдүү жуу**  өтө кирдеген буюмдарды жуунун эффективдүүлүгүн жогорулатуу үчүн колдонулат.



**Кийинкиге калтырган старт**  кир жуунун башталышын кандайдыр бир убакытка 1 сааттан 24 саатка чейин кийинкиге калтырууга мүмкүндүк берет.

## 1.2 ТҮС ИНДИКАТОРЛОРУ

**1.2.1** Машинанын ишинин индикация аймактарында 3-сүрөткө ылайык түс индикаторлору каралган.

**Кир жуу операцияларынын индикаторлору:**

 – алдын ала жуу,  – кир жуу,  – чайкоо,

 – суу менен токтотуу,  – сыгуу жана суу төгүү.

Кир жуу операцияларынын индикаторлору тандалган программа боюнча кезек менен күйүп турат.



**Убакыт индикатору** кир жуунун узактыгын, о.э. “Кийинкиге калтырылган старт” программасы тандалган болсо кир жуу башталганга чейинки убакытты чагылдырып турат ().

**Эшикти блокко салуу индикатору**  эгер эшикти ачууга болбосо, күйүп турат.

**Кошумча функциялардын индикаторлору**, анын ичинде **балдардан коргоо индикатору** , кошумча функция баскычын тандоо учурунда күйөт (1.1.2 карагыла).

## 1.3 ҮН СИГНАЛИЗАЦИЯСЫН КҮЙГҮЗҮҮ/ӨЧҮРҮҮ

**1.3.1** Машинада үн менен белги берүү караштырылган. Ар түрдүү үн белгилери машинанын иштей башташын жана анын өз жумушун аяктагандыгын билгизип коштоп турат, ошондой эле бул үн белгилери бири-бирине шайкеш келбеген функцияларды бере баштаган маалда, машина иштеп жаткан учурларда кокустан кнопканы басып алганда, ошондой эле бузуктуктар пайда болгондо чыгат.

Үн менен белги берүүнү өчүрүү үчүн (бузуктуктар пайда болгонун билдиргенден башкаларын)  кнопкасын басып жана коё бербей 3 с бою кармап туруу керек — убакыт индикаторунда «Sn-0» белгиси күйүп калат.  кнопкасын кайталап 3 с бою басып турган маалда үн белгиси өчүп калат — убакыт индикаторунда «Sn-1» белгиси көрүнөт.

## 1.4 МАШИНАНЫ КҮЙГҮЗҮҮ ЖАНА ПРОГРАММА ТАНДОО

**1.4.1** Машинаны күйгүзүү үчүн  баскычын басуу керек — «Пахта» программасынын индикатору күйөт. Андан кийин, тутканы айландырып, 2-сүрөткө ылайык кир жуу программасын тандайсыз. Машинанын ишинин индикация аймагында кир жуу узактыгынын убактысынын, тандалган программанын кир жуу операцияларынын индикаторлору, кир жуу температурасынын маанисинин индикаторлору жана сыгуунун ылдамдыгы күйөт.

1-таблицага ылайык программа тандоо учурунда кир жуунун негизги параметрлери автоматтык түрдө берилет, алар өндүрүүчү тарабынан орнотулган (сыгуу ылдамдыгы, кир жуу температурасы, анын узактыгы ж.б.).

Машинаны иштеткенден кийин 15 мүнөттүн ичинде программа иштетилбесе (1.8.1 караңыз), машина электр энергиясын үнөмдөө максатында автоматтык түрдө өчүрүлөт.

**1.4.2** Убакыт индикаторунда чагылдырылган кир жуунун узактыгынын убактысы лабораториялык шарттарда аныкталган. Ал машинанын иш процессинде температурадан, сүү түтүк түйүнүндөгү суунун басымынан, салынган кирдин салмагынан, кийимдердин кездемесинин түрүнөн, электр түйүнүндөгү чыңалуунун чоңдугунун өзгөрүшүнөн ж.б. көз каранды өзгөрүшү (көбөйүшү же азайышы) мүмкүн.

**КӨҢҮЛ БУРУҢУЗДАР! Дисплейде көргөзүлгөн убакыт менен кир жуунун иш жүзүндөгү бүтүү убактысы дал келбей калышы мүмкүн.**



**1.4.3** Программаны тандоо кир жууну баштаганга чейин жүргүзүлөт. Машина иштеп жаткан убакта жаңы программаны бөлүүгө туткасын орнотуу (машинаны өчүрбөстөн) мурда тандалган программаны өзгөртүүгө мүмкүндүк бербейт.

**1.4.4** Программаны тандагандан кийин кир жуунун параметрлерин өзгөртүп, 1.5 – 1.7 ге ылайык кошумча функцияларды тандаса болот.

## 1.5 ТЕМПЕРАТУРАНЫ ТАНДОО

**1.5.1** 3-сүрөткө ылайык  баскычын басуу менен, мурда программда каралган кир жуу температурасын өзгөртсө болот. Баскычты басуу учурунда максималдык температурадан баштап, 20 °C га чейинки сандык маанилер менен улам-улам кайталанып, индикаторлор кезек менен күйүп турат. Машинадагы кир жуунун тандала турган температуралары: 20 °C, 30 °C, 40 °C, 60 °C, 90 °C. Температураны тандоо менен бирге кир жуунун узактыгынын көрсөткүчү да өзгөрөт.

## 1.6 СЫГУУНУН ЫЛДАМДЫГЫН ТАНДОО

**1.6.1** 3-сүрөткө ылайык  баскычын басуу менен кир жуу программасында берилген сыгуунун ылдамдыгын азайтса болот. Баскычты басуу учурунда сыгуунун ылдамдыгы максималдыктан баштап  чейин (чыгуу өчүрүлүп) сандык маанилер менен индикаторлор улам улам кайталанып, кезек менен күйүп турат.



**КӨҢҮЛ БУРУҢУЗДАР! Кир жуунун негизги операцияларынын ортосундагы сыгуулардын ылдамдыгы жөнгө салынбайт жана тандалган программдан көз каранды.**

## 1.7 КОШУМЧА ФУНКЦИЯНЫ ТАНДОО

**1.7.1** Кошумча функцияны тандоо үчүн ага тиешелүү баскычты басуу керек — 3-сүрөткө ылайык индикатор күйөт. Кайталап баскан убакта түс индикатору өчөт, функция алынып салынат.

Кошумча функцияны тандоо кир жуунун башында гана жүргүзүлөт. Машина иштеп жаткан убакта баскычтарды басууда үч жолу үн белгиси чыгат – кошумча функция күйгүзүлбөйт.

**ЭСКЕРТҮҮ! Эгерде тандалган функция тандалган программа менен дал келбесе, үн белгиси чыгат, индикатор күйбөйт жана функция кошулбайт.**

**1.7.2** Кийинкиге калтырылган старттын убактысын берүү  баскычын басуу менен жүргүзүлөт — баскычтын индикатору күйүп, убакыт индикаторунда кир жуунун башталышын артка жылдыруунун максималдык убактысы 24 саат («Н:24») деп чыгат.  баскычын басуу менен, тиешелүү убакытты берүү керек (көрсөткүчтөрдү өзгөртүү аралыгы 1 саат).

Бул функцияны алып салуу зарылдыгы келип чыккан убакта  баскычын басуу менен «Н:0» (кир жуунун башталышына чейин) убактысын берүү керек – баскычтын индикатору өчөт.



## 1.8 ПРОГРАММАНЫ КҮЙГҮЗҮҮ ЖАНА КИР ЖУУНУН БАШТАЛЫШЫ

**1.8.1.** Машинанын тандалган программа боюнча иши башталганга чейин ► || баскычын басуу керек – баскычтын индикатору күйүп, үн белгиси чыгып, эшиктердин блокко салуучу тутуму иштейт да, кир жуу башталат. Убакыттын индикаторунда кир жуу аяктаганга чейинки убакыттын тескери эсептелиши башталат. кир жуу убактысында аткарылып жаткан операциянын индикатору, температуранын индикатору, сыгуунун ылдамдыгы жана кошумча функциялар (эгер алар тандалса) күйүп турат. Эгерде «Жууй баштоону артка калтыруу» кошумча функциясы тандалган болсо (☺), анда убакыт индикаторунда жууй баштаган маалга чейинки убакытты саноо башталат (убакыттын көрсөткүчү күйүп-өчөт, ► || кнопкасынын индикатору – күйүп турат).

**1.8.2 Кирди крахмалдоо** кир жуугандан кийин сунушталат. Крахмалдоодо өндүрүүчүнүн сунуштарына ылайык сууга атайын крахмалдоо үчүн каражат эритилет, ал машинага болжол менен 15 литр суу куюлат деген өлчөмдө алынат. Крахмалдоо үчүн суюк каражатты колдонуу боюнча нускамага ылайык (6-бөлүм) машинанын лотогуна куюу керек. Тутканы «Чайкоо» программасына коюп, чыгуу ылдамдыгын тандап, ► || баскычын басып, программаны күйгүзүү керек.

**КӨҮҮЛ БУРУҢУЗДАР! Крахмалдоо үчүн кийимдер кондиционер менен жуулбашы керек.**

## 1.9 МАШИНА ИШТЕП ЖАТКАН МААЛДАГЫ ТЫНЫГУУ/КИРЛЕРДИ ҮСТҮНӨ КОШУУ

**1.9.1** Программаны өзгөртпөй туруп машинанын иштешин токтотуп туруу зарылчылыгы келип чыкканда ► || кнопкасын басуу керек, н коштологон сигнал угулат, ► || кнопкасынын индикатору күйүп-өчөт, убакытты эсептөө жана кир жуу процесси токтойт, убакытты көрсөтүүчү индикаторунда «P» белгиси жанат.

Эгер болжол менен 2 мүнөттөн кийин ☹ индикатору өчсө, эшигин ачууга болот.

**КӨҮҮЛ БУРГУЛА! Машинанын багындагы суунун деңгели жогору болгондо жана/же суунун температурасы 60 °C жогору болгондо, ошондой эле барабан айланып жаткан учурда эшик ачылбайт.**

Эшикти ачып, кирлерди чыгаргыла.

**КӨҮҮЛ БУРГУЛА! Кирлерди үстүнө кошкондо/чыгарып жатканда эшигин узак убакытка ачык калтырбагыла – кирлердин суусу агышы мүмкүн.**

Кир жууну улантуу үчүн ► || кнопкасын басуу керек. Машина токтотулганга чейин берилген кир жуучу операцияны башынан баштайт, кир жууп бүтүү убактысы узарып кетиши мүмкүн.

«Аралаш кирлер», «Жүн», «Кол менен жуу» программаларында машинанын ишин убакытлуу токтотуу мүмкүн эмес.

## 1.10 ПРОГРАММАНЫ АЛЫП САЛУУ

**1.10.1** Аткарылып жаткан программаны өчүрүп таштоо үчүн 3 сек ичинде ☹ кнопкасын баскан бойдон кармап туруу керек – убакыт индикаторунда өчүргөнгө чейинки калган убакыт (секундаларда) санай башталат (мисалы «3...2...1»), «OFF» жазуусу күйүп калат. Андан кийин машина өчүрүлөт жана аткарылып жаткан программа алынып ташталат. Эшикти ачуу зарыл болгон шарттарда сууну төгүү керек болот, ал үчүн «Төгүү» программасын тандап алып, аны иштетебиз.

**КӨҮҮЛ БУРУҢУЗДАР! Эгер барабандагы суунун көлөмү эшиктин айнегинен көрүнүп турса, машинанын эшигин ачапагыла.**

## 1.11 МАШИНАНЫ ӨЧҮРҮҮ

**1.11.1** Кир жуунун акыркы операциясы будкондон кийин 2 мүнөт чамасында машинынан эшигинин бекитип туруучу түзүлүш

өчүрүлөт, аяктагандан кийин убакыт индикаторунда «End» жазуусу пайда болот, үн белгиси чыгат, кир жуунун операцияларынын индикаторлору жана ► || кнопкасынын индикатору өчөт.

Кир жуулуп бүткөндөн кийин индикатордун ☹ өчүп-күйүшү жуулган кийимдердин толук сыгылбаганын билдирет (пайдалануу боюнча колдонмонун 9 бөлүгүн караңыз).

Машина электр түйүнүнөн өчүрүлбөсө, үн сигналы бир мүнөт аралык менен дагы беш жолу жаңырат, ал эми кир жуулуп бүткөндөн 15 мүнөттөн кийин индикация өчөт жана машина электр энергиясын үнөмдөө максатында автоматтык түрдө өчүрүлөт.

**1.11.2** Кир жууп бүткөндөн кийин ☹ баскычын баскыла – машина өчөт. Андан кийин кубаттануу зымынын сайгычын сууруп, суу берүү кранын жапкыла. Эшикти ачып, кирди алгыла.

## 2 КИР ЖУУ ПРОГРАММАЛАРЫ

**2.1** Машинада жуунун негизги программалары каралган (Пахта, Синтетика, Аралаш кездемелер, Жүн) жана атайын (Жибек, Кол менен жуу, Өтө тез 15 мин, Балдардын кийими, Көйнөктөр, Джинсы, Спорт бут кийимдери, Кара кийимдер, Үстүңкү кийимдер, Чайкоо, Төгүү, Сыгуу) (1-таблица).

**2.2 Атайын программалар** жуулуп жаткан буюмдардын өзгөчөлүктөрүн эске алат.

«**Жибек**» – жибек буюмдарын, ич кийимдерди, пардаларды жууй турган программа. Программада каралган аеочу сыгуу режими кездемени бырышуудан сактайт.

«**Кол менен жуу**» өтө жука жана назик кездемелерден тигилген буюмдарга арналган, алардын маркировкасында коргоо боюнча ☹ же ☹ белгиси бар.

Программа кыска аеочу сыгуу режими менен аяктайт.

«**Өтө тез 15 мин**» тез ичинде анча кир эмес буюмдардын көп эмес өлчөмүн жууга мүмкүндүк берет, бул убакытты жана электр энергиясын үнөмдөйт. Программаны колдонуу менен, муздак сууда ар кандай кездемелерден кийимдерди жууй берсе болот (жүн менен жибектен, о.э. кол менен жуулчу буюмдардан башкаларын).

«**Балдардын кийими**» – балдардын кийимдерин, жалаяк, шейшеп, кол аарчы, майлыктарды жуу үчүн программа. Программага кир жуучу каражаттарга кычышмасы бар адамдарга таандык буюмдарды жууганга сунуш кылынат. Программа аткарылып жаткан кезде кайра жуунун жана чайкоонун бийик эффективдүүлүгү камсыз кылынат.

Программаны тандаган учурда «алдын ала жуу» функциясы автоматтык түрдө коюлат, аны ☹ баскычын басып, өчүрүп койсо болот.

«**Көйнөктөр**» – ар кайсы кездемелерден жана ар кандай түстөгү көйнөктөр менен блузкаларды жууганга багышталган. Программа буюмдарды максималдык коргоону камсыз кылат, кир жуу учурунда аеочу сыгуу режиминин аркасында кездеменин бырышын азайтат.

«**Джинсы**» – джинсы кездемелеринен жасалган буюмдарды жуу үчүн программа. Кир жуу процессинде кездеме формасын жоготуудан сакталат, өңү чыгуудан жана өчүүдөн сактайт.

«**Кара кийимдер**» – өзгөчө камкордукту талап кылбаган пахта жана синтетика кездемелеринен тигилген кара кийимдер үчүн программа.

«**Үстүңкү кийимдер**» – сууну түртүүчү кездемелерден (полиэстер, нейлон) тигилген кийимдерди: курткаларды, ветровкаларды, плащтарды, спорттук кийимдерди жууганга мүмкүндүк берген программа. Жуунун алдында жакшыраак натыйжа алуу үчүн жеңдерин, жакаларын жана так болгон жерлерин алдын ала тазалоо сунуш кылынат. Программа пуховик-курткаларды жууганга багышталган эмес.

Кир жуу учурунда кондиционер же кондиционер кошулган кир жуучу каражатты колдонуу сунуш кылынбайт.



1-таблица – Кир жуу программасы

Программанын аталышы	Кир жуу температурасы, °C	Лотокторду колдонуу мүмкүндүгү		Кошумча функцияларды колдонуу мүмкүндүгү <sup>2)</sup>	Белгисиндеги биринчи саны менен СМА үлгүлөрү боюнча максималдуу жүктөм <sup>2)</sup> , кг			Кездеменин, буюмдун түрү	Кирлердин булганышы
					5	6	7		
Пахта <sup>1)</sup>	90	1	2	☼ ☽ ☾ ☿ ♀ ♁ ♂ ♃ ♄ ♅ ♆ ♇ ♈ ♉ ♊ ♋ ♌ ♍ ♎ ♏ ♐ ♑ ♒ ♓	5,0	6,0	7,0	Ак, жакшы боелгон пахта, зыгырдан. Кайнатууну талап кылган буюмдар	Катуу, орто
	60								
	40								
	30								
	20								
Синтетика	60	1	2	☼ ☽ ☾ ☿ ♀ ♁ ♂ ♃ ♄ ♅ ♆ ♇ ♈ ♉ ♊ ♋ ♌ ♍ ♎ ♏ ♐ ♑ ♒ ♓	2,5	2,5; 3,0 <sup>4)</sup>	3,0; 2,5 <sup>5)</sup>	Жакшы боелгон синтетикалык, аралаш	Катуу, орто
	40								
	30								
	20								
Аралаш	40	-	2	☼ ☽ ☾ ☿ ♀ ♁ ♂ ♃ ♄ ♅ ♆ ♇ ♈ ♉ ♊ ♋ ♌ ♍ ♎ ♏ ♐ ♑ ♒ ♓	2,5	2,5; 3,0 <sup>4)</sup>	3,0; 2,5 <sup>5)</sup>	Жука кездемелерден (жибек, синтетика, аралаш) тигилген буюмдар, терезе пардалар, гардиндер (тюльден, органзадан ж.б.)	Орто, жеңил
	30								
	20								
Жүн	40	-	2	☼ ☽ ☾ ☿ ♀ ♁ ♂ ♃ ♄ ♅ ♆ ♇ ♈ ♉ ♊ ♋ ♌ ♍ ♎ ♏ ♐ ♑ ♒ ♓	1,0	1,0	1,5	Машинага жууганга жарактуу жүндөн, жарым жүндөн жасалган буюмдар (кашемир, мохер ж.б.)	Орто, жеңил
	30								
	20								
Жибек	30	-	2	☼ ☽ ☾ ☿ ♀ ♁ ♂ ♃ ♄ ♅ ♆ ♇ ♈ ♉ ♊ ♋ ♌ ♍ ♎ ♏ ♐ ♑ ♒ ♓	1,0	1,0	1,5	Машина жана кол менен жууганга багытталган жибектен, вискозадан тигилген кийимдер	Орто, жеңил
	20								
Кол менен жуу	30	-	2	☼ ☽ ☾ ☿ ♀ ♁ ♂ ♃ ♄ ♅ ♆ ♇ ♈ ♉ ♊ ♋ ♌ ♍ ♎ ♏ ♐ ♑ ♒ ♓	1,0	1,0	1,5	Кол менен жууганга багышталган зыгырдан, жибектен, жүндөн вискоза кездемелеринен тигилген кийимдер	Жеңил
	20								
Сыгуу	-	-	-	☼ ☽ ☾ ☿ ♀ ♁ ♂ ♃ ♄ ♅ ♆ ♇ ♈ ♉ ♊ ♋ ♌ ♍ ♎ ♏ ♐ ♑ ♒ ♓				Кездеменин бардык түрлөрү	-
Чайкоо	-	-	2	☼ ☽ ☾ ☿ ♀ ♁ ♂ ♃ ♄ ♅ ♆ ♇ ♈ ♉ ♊ ♋ ♌ ♍ ♎ ♏ ♐ ♑ ♒ ♓	5,0	6,0	7,0	Кездеменин бардык түрлөрү	-
Төгүү	-	-	-	☼ ☽ ☾ ☿ ♀ ♁ ♂ ♃ ♄ ♅ ♆ ♇ ♈ ♉ ♊ ♋ ♌ ♍ ♎ ♏ ♐ ♑ ♒ ♓				-	-
Үстүңкү кийимдер	30	-	2	☼ ☽ ☾ ☿ ♀ ♁ ♂ ♃ ♄ ♅ ♆ ♇ ♈ ♉ ♊ ♋ ♌ ♍ ♎ ♏ ♐ ♑ ♒ ♓			2,0	Суу түртүүчү кездемеден тигилген кийимдер (полиэстер, нейлон)	Орто, жеңил
	20								
Кара кийимдер	40	-	2	☼ ☽ ☾ ☿ ♀ ♁ ♂ ♃ ♄ ♅ ♆ ♇ ♈ ♉ ♊ ♋ ♌ ♍ ♎ ♏ ♐ ♑ ♒ ♓	2,0	2,5	3,0; 2,5 <sup>5)</sup>	Пахта жана аралаш кездемеден тигилген кийимдер	Орто, жеңил
	30								
	20								
Спорт. бут кийим	30	-	2	☼ ☽ ☾ ☿ ♀ ♁ ♂ ♃ ♄ ♅ ♆ ♇ ♈ ♉ ♊ ♋ ♌ ♍ ♎ ♏ ♐ ♑ ♒ ♓			2 чүфт	Пахта, аралаш	Жеңил
	20								
Джинсы	40	-	2	☼ ☽ ☾ ☿ ♀ ♁ ♂ ♃ ♄ ♅ ♆ ♇ ♈ ♉ ♊ ♋ ♌ ♍ ♎ ♏ ♐ ♑ ♒ ♓	2,5	3,0	3,5; 3,0 <sup>5)</sup>	Пахта жана аралаш джинсы кездемеден тигилген кийимдер	Орто, жеңил
	30								
	20								
Көйнөктөр	40	-	2	☼ ☽ ☾ ☿ ♀ ♁ ♂ ♃ ♄ ♅ ♆ ♇ ♈ ♉ ♊ ♋ ♌ ♍ ♎ ♏ ♐ ♑ ♒ ♓	1,5	1,5; 2,0 <sup>4)</sup>	2,0; 1,5 <sup>5)</sup>	Кездеменин бардык тибинен (жибектен башка) тигилген, сергитүүнү талап кылган көйнөктөр, блузкалар	Жеңил
	30								
	20								
Балдардын кийими	90	1	2	☼ ☽ ☾ ☿ ♀ ♁ ♂ ♃ ♄ ♅ ♆ ♇ ♈ ♉ ♊ ♋ ♌ ♍ ♎ ♏ ♐ ♑ ♒ ♓	2,0	2,5	3,0; 2,5 <sup>5)</sup>	Пахтадан, аралаш кездемелерден кийимдер	Орто, жеңил
	60								
	40								
	30								
	20								
Өтө тез <sup>15</sup> мин	30	-	2	☼ ☽ ☾ ☿ ♀ ♁ ♂ ♃ ♄ ♅ ♆ ♇ ♈ ♉ ♊ ♋ ♌ ♍ ♎ ♏ ♐ ♑ ♒ ♓			2,0	Сергитүүнү талап кылган кездеменин бардык түрлөрү (жүндөн башка)	Жеңил
	20								

<sup>1)</sup> ☼ (интенсивдүү жуу) кошумча функциясы бар 60 °C «Пахта» (Хлопок) жана 40 °C «Пахта» (Хлопок) программалары СТБ EN 60456-2013 ылайык машинанын эксплуатациялык мүнөздөмөлөрүн аныктоо үчүн пахталуу кездемелерден тигилген кийим-кечелерди жуунун стандарттык программалары болуп саналат. Бул программалар орточо деңгээлде кирдеген пахталуу кийим-кечени жуу үчүн арналган жана электр энергиясын керектөө жана сууну сарптоо көз карашынан көбүрөк натыйжалуу программалар болуп саналат. Жуу учурундагы суунун факт түрүндөгү температурасы бул программалар үчүн билдирилгенден айырмаланышы мүмкүн.

Үчүн СМА 60У810-XX, СМА 60У1010-XX, СМА 60У1210-XX, СМА 60У1210-А-XX 60 °C «Пахта» (Хлопок) жана 40 °C «Пахта» (Хлопок) программалары СТБ EN 60456-2013 ылайык машинанын эксплуатациялык мүнөздөмөлөрүн аныктоо үчүн пахталуу кездемелерден тигилген кийим-кечелерди жуунун стандарттык программалары болуп саналат. Бул программалар орточо деңгээлде кирдеген пахталуу кийим-кечени жуу үчүн арналган жана электр энергиясын керектөө жана сууну сарптоо көз карашынан көбүрөк натыйжалуу программалар болуп саналат. Жуу учурундагы суунун факт түрүндөгү температурасы бул программалар үчүн билдирилгенден айырмаланышы мүмкүн.

<sup>2)</sup> Кошумча функциялардын айрым комбинацияларын тандоо мүмкүн эмес. Айкалышпаган функцияны тандаган учурда, мурда тандап алынган функция жокко чыгарылат.

<sup>3)</sup> СМА үлгүсүн биринчи саны 5 — СМА 50У810-XX менен, сан 6 — СМА 60У810-XX менен ж.б. белгилөөнүн үлгүсү.

<sup>4)</sup> СМА 60С810-XX, СМА 60С1010-XX моделдери үчүн.

<sup>5)</sup> СМА 70У1010-XX моделдери үчүн.



### 3 ТЕХНИКАЛЫК БАРАК (МИКРОАФИША) ЖАНА КОМПЛЕКТТӨӨЧҮ

3.1 Техникалык мүнөздөмөлөрдүн жана жыйнактоочулардын аталышы 2-жана 3-таблицада көргөзүлгөн. Кепилдик карта-

2-таблица – Техникалык барак

Аталышы	Мааниси
Товардык белги	
Модель	
Номиналдуу жүктөм, кг	
Энергиялык натыйжалуулук классы <sup>1)</sup>	
Электр энергиясын жылдык керектөө, кВт.с/жыл, андан ашык эмес <sup>2)</sup>	
Пахтадан жасалган кийимди жуунун стандарттык программасы үчүн электр энергиясын керектөөнүн орточо мааниси, кВт.с, ашык эмес <sup>2)</sup>	60 °C (толук салуу) 60 °C (1/2 салуу) 40 °C (1/2 салуу)
Керектелүүчү кубаттуулуктун, Вт, андан ашык эмес <sup>2)</sup>	«Өчүрүлгөн» режим «Иштеген бойдон калтырылган» режим
Суунун жылдык чыгымы, л/жыл, андан ашык эмес <sup>4)</sup>	
Сыгуунун натыйжалуулук классы <sup>1), 2)</sup>	
Сыгуу учурундагы барабандын айлануусунун максималдуу жыштыгы, мин/айл	
Калган нымдуулуктун өлчөмүнүн орточо мааниси, %, андан ашык эмес <sup>2)</sup>	
«Интенсивдүү жуу» кошумча функциясы бар «Пахта» 60 °C жана «Пахта» 40 °C программалары орточо булганган пахтадан жасалган кийимдерин жууганга багытталган жана электр энергиясын керектөө, суу чыгымдары көз карашынан алганда кыйла натыйжалуу программа болуп саналат	
Пахтадан жасалган буюмду жуунун стандарттык программасын аткаруунун орточо убактысы <sup>2)</sup>	60 °C (толук салуу) 60 °C (1/2 салуу) 40 °C (1/2 салуу)
Үн кубаттуулугунун коррекцияланган деңгээли, дБ, андан ашык эмес	Жуу учурунда Сыгуу учурунда
Габариттик өлчөмү, см <sup>2)</sup>	бийиктиги <sup>2)</sup>
	эни
	корпусу боюнча тереңдиги
	башкаруу панелинин тереңдиги
	топчу жана бүчүрлөр, анын ичинде башкаруу панели канчалык ачык эшиги менен тереңдиги
Масса нетто, кг, андан ашык эмес	
Номиналдуу керектелүүчү кубаттуулук, Вт	
Алтындын өлчөмү, г	
Күмүштүн өлчөмү, г	

Мүнөздөмөлөргө тиешелүү маанилер кепилдик картасында көрсөтүлгөн

сында бул аталыштар орус тилинде келтирилген жана жыйнактоочулардын саны жана параметрлеринин мааниси көргөзүлгөн.

3.2 4-сүрөткө ылайык буюмдун табличкасындагы маалымат орус тилинде жазылган.

3-таблица – Комплекттөөчүлөр

Аталышы	Саны, даана
Шторка	Аталыштарга дал келүүчү параметрлер кепилдик картасында көрсөтүлгөн
Куюучу шланг (комплектте чыпка жана шайба менен) же коргоочу тутум менен (үлгүгө жараша)	
Кронштейн	
Өчүргүч	
Калкак	

ATLANT	Энергетикалык эффективдүүлүк классы Номиналдык чыңалуу диапозону: Номиналдык керектелүүчү кубаттуулук: Максималдык жүктөө: Суу түтүк түйүнүндөгү басым: Беларусь Республикасында жасалган "АТЛАНТ" ЖАК, Минск ш., Победителей көч., 61
Үлгүнү белгилөө жана буюмду аткаруу	
Нормативдик документ	
Буюмдун климаттык классы	
Шайкештигинин белгиси	

4-сүрөт – Табличка

<sup>1)</sup> Энергиялык натыйжалуулук жана сыгуу натыйжалуулугу класстары СТБ 2457–2020 ылайык аныкталган.

<sup>2)</sup> Толук салынган жана айрым бөлүгү салынган «Өчүрүлгөн» жана «Иштеген бойдон калтырылган» режимдериндеги «Интенсивдүү жуу» (машинанын үлгүсүнөн көз каранды) кошумча функциясы бар «Пахта 60 °C», «Пахта 40 °C» программаларында жуунун 220 стандарттык цикли үчүн эсептелген. Энергияны иш жүзүндө керектөө иштин интенсивдүүлүгүнөн жана режимдерден көз каранды.

<sup>2)</sup> Эксплуатациялык параметрлерди өлчөө жана эсептөө СТБ EN 60456-2013 ылайык ишке ашырылды.

<sup>4)</sup> Толук салынган жана айрым бөлүгү салынган «Интенсивдүү жуу» (машинанын үлгүсүнөн көз каранды) кошумча функциясы бар «Пахта 60 °C», «Пахта 40 °C» программаларында жуунун 220 стандарттык цикли үчүн эсептелген. Суунун иш жүзүндөгү чыгымы эксплуатациялоо шарттарынан көз каранды.

<sup>2)</sup> G дан (кайла аз натыйжалуулук) A га чейин (кайла көп натыйжалуулук).

<sup>2)</sup> Жөнгө салуучу таянычтын белгиленген бийиктигине жараша 1 см берилген чекте өзгөрөт.

Эскертүү – Техникалык мүнөздөмөлөрдүн аныктамасы атайын жабдылган лабораторияларда белгилүү бир методикалар боюнча ишке ашырылат.

Машинанын электркыймылдаткычын иштетүүнүн кепилдендирилген мөөнөтү 5 жыл.



