



ТОТ САМЫЙ
МАГАЗИН

[Все оригинальные аксессуары к вашей технике](#)
[на одной странице](#)

Выбрать

oursson[®]



bon appétit

Руководство по эксплуатации
с гарантийным талоном

Посібник користувача
з гарантійний талон



*High Pressure
Control*



Мультиварка високого тиску
Мультиварка високого тиску
MP5015PSD





Поздравляем с приобретением новой мультиварки!
Вітаємо з придбанням нової мультиварки!

Краткое руководство

Перед использованием устройства ознакомьтесь с руководством по эксплуатации и инструкцией по безопасности.

4 Глава 1: Введение

- 4 Инструкция по безопасности
- 7 Рекомендации по установке, эксплуатации, уходу и хранению
- 10 Назначение
- 10 Полезные советы
- 12 Безопасность в использовании
- 14 Специальные возможности
- 16 Особенности
- 17 Внешние элементы конструкции
- 17 Комплектация
- 18 Внутренние элементы конструкции
- 19 Устройство крышки и блока регулятора давления
- 20 Последовательность сборки блока регулятора давления
- 21 Разборка/сборка устройства контроля избыточного давления
- 22 Описание панели управления
- 23 Описание информационного LCD-дисплея

24 Глава 2: Основные операции

- 24 Применение давления при приготовлении блюд
- 24 Последовательность действий при приготовлении
- 26 Выбор программ приготовления
- 28 Изменение температуры подогрева
- 29 Режим «РАЗОГРЕВ»
- 30 Режим отложенного старта
- 34 Назначение программ приготовления
- 36 Описание программ приготовления и режимов

38 Глава 4: Возможные проблемы и способы их решения

42 Глава 5: Прочее

- 42 Технические характеристики
- 42 Чистка и уход
- 46 Сервисное обслуживание

Стисле керівництво

Перед використання приладу, будь ласка, ознайомтеся із керівництвом з експлуатації та з інструкцією з безпеки.

4 Глава 1. Введення

- 4 Інструкція з безпеки
- 7 Рекомендації з установки, експлуатації, догляду та зберігання
- 10 Призначення
- 10 Корисні поради
- 13 Безпека у використанні
- 15 Спеціальні можливості
- 16 Особливості
- 17 Зовнішні елементи конструкції
- 17 Комплектація
- 18 Внутрішні елементи конструкції
- 19 Будова кришки і блоку регулятора тиску
- 20 Послідовність зборки блоку регулятора тиску
- 21 Розбирання/збирання пристрою контролю надлишкового тиску
- 22 Опис панелі управління
- 23 Опис інформаційного LCD-дисплея

24 Глава 2: Основні операції

- 24 Застосування тиску при приготуванні страв
- 24 Послідовність дій при приготуванні
- 26 Вибір програм приготування
- 28 Зміна температури підігріву
- 29 Режим «РОЗІГРІВ»
- 30 Режим відкладеного старту
- 35 Призначення програм приготування
- 37 Опис програм приготування та режимів

40 Глава 4: Можливі проблеми та способи їх вирішення**42 Глава 5: Інше**

- 42 Технічні характеристики
- 43 Чищення і догляд
- 46 Сервісне обслуговування

ИНСТРУКЦИЯ ПО БЕЗОПАСНОСТИ

Символ опасности

Напоминание пользователю о высоком напряжении.

**Символ предупреждения**

Напоминание пользователю о необходимости проведения всех действий в соответствии с инструкцией.

**ПРЕДУПРЕЖДЕНИЯ:**

- Используйте прибор согласно данному руководству по эксплуатации.
- Не используйте устройство в помещениях, где в воздухе могут содержаться пары легковоспламеняющихся веществ.
- Используйте только приспособления, входящие в комплект устройства.
- Чтобы предотвратить риск пожара или удара током, избегайте попадания в устройство воды и эксплуатации в условиях высокой влажности. Если по каким-то причинам вода попала внутрь прибора, обратитесь в Уполномоченный Сервисный Центр (УЦЦ) OURSSON AG.
- Никогда самостоятельно не вскрывайте устройство – это может стать причиной поражения электрическим током, привести к выходу прибора из строя и аннулирует гарантийные обязательства производителя.
- Для ремонта и технического обслуживания обращайтесь только в сервисные центры, уполномоченные для ремонта изделий торговой марки OURSSON.
- Для электропитания устройства используйте электросеть с надлежащими характеристиками.

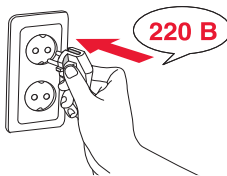

ІНСТРУКЦІЯ З БЕЗПЕКИ

Символ небезпеки

Нагадування користувачеві про високу напругу.

Символ попередження

Нагадування користувачеві про необхідність проведення всіх дій у відповідності з інструкцією.

ПОПЕРЕДЖЕННЯ:

- Використовуйте прилад згідно з цим керівництвом з експлуатації.
- Не використовуйте прилад у приміщеннях, де в повітрі можуть міститися пари легкозаймистих речовин.
- Використовуйте тільки приладдя, що входить в комплект приладу.
- Щоб запобігти ризику пожежі або удару струмом, уникайте потрапляння в прилад води та експлуатації приладу в умовах високої вологості. Якщо з якихось причин вода потрапила в середину приладу, зверніться в Уповноважений Сервісний Центр (УЦЦ) OURSSON AG.
- Ніколи самостійно не розкривайте прилад – це може стати причиною ураження електричним струмом, призвести до виходу приладу з ладу і анулює гарантійні зобов'язання виробника.
- Для ремонту і технічного обслуговування звертайтеся тільки в сервісні центри, уповноважені для ремонту виробів торгової марки OURSSON.
- Для електроживлення приладу використовуйте електромережу з належними характеристиками.

ВВЕДЕНИЕ

- Не подвергайте прибор воздействию прямых солнечных лучей, низких и высоких температур и повышенной влажности. Избегайте резких перепадов температуры и влажности.
- При перемещении устройства из прохладного помещения в теплое и наоборот распакуйте его перед началом эксплуатации и подождите 1–2 часа, не включая.
- Устанавливайте прибор на устойчивую поверхность.
- Не поднимайте и не перемещайте мультиварку во время работы.
- Не устанавливайте на устройство посторонние предметы.
- Оберегайте прибор от ударов, падений, вибраций и иных механических воздействий.
- **Помните: дисплей устройства хрупок и может быть поврежден даже незначительным усилием.**
- Не используйте при чистке мультиварки абразивные материалы и агрессивные органические соединения (алкоголь, бензин и т. д.). Для чистки корпуса устройства допускается использование небольшого количества нейтрального моющего средства.
- Не закрывайте вентиляционные отверстия и не устанавливайте прибор в местах, где нормальное охлаждение устройства во время работы невозможно.
- **Регулярно проверяйте контроллеры и блок регулятора давления, предназначенные для выхода пара, чтобы убедиться, что они не заблокированы.**
- Для подключения мультиварки к сети электропитания используйте только розетки, оснащенные контактом заземления.
- В целях предотвращения поражения электротоком не допускайте погружения проводов или всего изделия в воду.

ВВЕДЕННЯ

- Не піддавайте прилад впливу прямих сонячних променів, низьких і високих температур і підвищеної вологості. Уникайте різких перепадів температур і вологості.
- При переміщенні приладу з прохолодного приміщення в тепле і навпаки розпакуйте його перед початком експлуатації та почекайте 1–2 години, не вмикаючи.
- Встановлюйте прилад на стійку поверхню.
- Не піднімайте і не переносьте мультиварку під час роботи.
- Не встановлюйте на прилад сторонні предмети.
- Оберегайте прилад від ударів, падінь, вібрацій та інших механічних впливів.
- **Пам'ятайте: дисплей приладу крихкий і може бути пошкоджений навіть незначним зусиллям.**
- Не використовуйте при чистенні приладу абразивні матеріали та агресивні органічні сполуки (алкоголь, бензин і т. д.). Для чищення корпусу приладу допускається використання невеликої кількості нейтрального миючого засобу.
- Не закривайте вентиляційні отвори і не встановлюйте прилад у місцях, де нормальне охолодження приладу під час роботи неможливе.
- **Регулярно перевіряйте контролери та блок регулятора тиску, призначені для виходу пари, щоб переконатися, що вони не заблоковані.**
- Для підключення приладу до мережі електроживлення використовуйте тільки розетки, оснащені контактом заземлення.
- З метою запобігання ураження електрострумом не допускайте занурення проводів або всього приладу в воду.

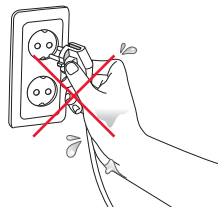
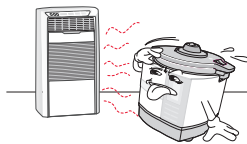
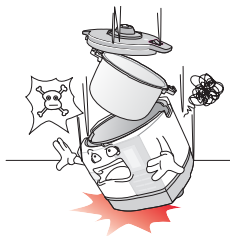

ВВЕДЕНИЕ

RUS



- Не оставляйте детей без присмотра у работающей мультиварки.
- Не позволяйте детям играть с изделием.
- Обязательно отключайте устройство от сети перед началом мойки или протирки влажной тканью.
- По окончании использования не забывайте отключать изделие от сети.
- Не устанавливайте прибор вблизи газовых и электрических плит, а также духовок.
- Не используйте мультиварку при поврежденном шнуре питания, а также в случаях, если нарушена нормальная работа изделия, если оно падало или было повреждено каким-либо другим образом.
- Этот прибор не предназначен для использования людьми (включая детей) с ограниченными физическими, сенсорными или умственными способностями, или нехваткой опыта и знаний. Они могут пользоваться изделием только под наблюдением

ВНИМАНИЕ! При первом включении возможно появление легкого характерного запаха гари, который может выделяться при первом нагреве внутренних деталей нагревательного элемента мультиварки. При дальнейшем использовании данный запах не появляется.

ВВЕДЕННЯ

UKR



- Не залишайте дітей без нагляду біля працюючої мультиварки.
- Не дозволяйте дітям гратися з приладом.
- Обов'язково відключайте прилад від мережі перед початком миття або протирання вологою тканиною.
- По закінченні використання не забувайте відключати прилад від мережі.
- Не встановлюйте прилад поблизу газових і електричних плит, а також духовок.
- Не використовуйте мультиварку при пошкодженому шнурі живлення, а також у випадках, якщо порушена нормальна робота приладу, якщо він падав або був пошкоджений якимось іншим чином.
- Цей прилад не призначений для використання людьми (в тому числі дітьми) з обмеженими фізичними, сенсорними, або розумовими здібностями, або людьми, яким бракує досвіду та знань. Ці люди можуть користуватися приладом тільки під

УВАГА! При першому включенні можливо поява легкого характерного запаху гари, який може виділятися при першому нагріванні внутрішніх деталей нагрівального елемента мультиварки. при подальшому використанні даний запах не з'являється.

ВВЕДЕНИЕ

человека, ответственного за их безопасность, или после инструктажа по безопасному использованию прибора.

- Сетевой шнур специально сделан относительно коротким во избежание риска получения травмы.
- Не подключайте мультиварку к сети, перегруженной другими электроприборами, – это может привести к тому, что изделие не будет функционировать должным образом.
- Не используйте прибор вне помещений.
- Настоящее изделие предназначено только для применения в быту.
- При отключении прибора от сети держитесь только за вилку, не тяните за провод – это может привести к повреждению провода или розетки и вызвать короткое замыкание.
- Не допускайте свисания шнура через острый край стола или его касания нагретых поверхностей.
- Используйте изделие по прямому назначению.

РЕКОМЕНДАЦИИ ПО УСТАНОВКЕ, ЭКСПЛУАТАЦИИ, УХОДУ И ХРАНЕНИЮ

- Перед применением устройства внимательно ознакомьтесь с руководством по эксплуатации. После прочтения, пожалуйста, сохраните его для использования в будущем.
- Все иллюстрации, приведенные в данной инструкции, являются схематическими изображениями объектов, которые могут отличаться от их реального внешнего вида.

ВВЕДЕННЯ

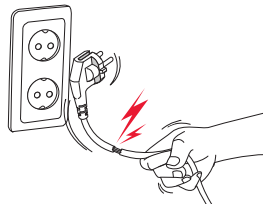
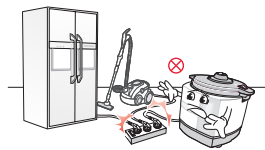

наглядом людини, відповідної за їх безпеку, або після інструктажу з безпечного використання приладу.

- Мережевий шнур спеціально зроблений відносно коротким щоб уникнути ризику отримання травми.
- Не підключайте мультиварку до мережі, перевантаженої іншими електроприладами, – це може призвести до того, що прилад не буде функціонувати належним чином.
- Не використовуйте прилад поза приміщеннями.
- Цей прилад призначений тільки для використання в побуті.
- При відключенні приладу від мережі тримайтеся тільки за вилку, не тягніть за провід – це може призвести до пошкодження проводу або розетки і викликати коротке замикання.
- Не допускайте звисання шнура через гострий край столу або його торкання нагрітих поверхонь.
- Використовуйте прилад за прямим призначенням.

РЕКОМЕНДАЦІЇ З УСТАНОВКИ, ЕКСПЛУАТАЦІЇ, ДОГЛЯДУ ТА ЗБЕРІГАННЯ

- Перед використанням приладу уважно ознайомтеся з керівництвом з експлуатації. Після прочитання, будь ласка, збережіть його для використання в майбутньому.
- Всі ілюстрації, наведені в цій інструкції, є схематичними зображеннями реальних об'єктів, які можуть відрізнятися від їх реальних зображень.

ВВЕДЕНИЕ

RUS



- Никогда не используйте мультиварку для приготовления легко воспламеняющихся продуктов.
- Данное изделие не предназначено для отопления, применения в промышленных или лабораторных целях.
- Осторожно распакуйте мультиварку и удалите весь упаковочный материал. Протрите корпус и внутренние части камеры чистой влажной салфеткой для удаления пыли. Не используйте для этих целей абразивные и органические моющие средства и жесткие мочалки.
- В случае возникновения дыма из мультиварки отключите ее из розетки и не открывайте крышку мультиварки, не давая огню распространиться.
- Не используйте мультиварку для хранения продуктов питания.
- Не применяйте изделие в качестве таймера времени.
- Наливайте воду только в емкость для приготовления, а не в сам прибор.
- Данное изделие должно быть обязательно заземлено. В случае возникновения короткого замыкания электрической сети заземление снижает риск поражения электрическим током.
- **На протяжении всего процесса приготовления происходит автоматический сброс пара через блок регулятора давления.**
- Если шнур питания мультиварки поврежден, он должен быть заменен специалистом из Уполномоченного Сервисного Центра (УСЦ) OURSSON AG во избежание опасности.

ВВЕДЕННЯ

UKR



- Ніколи не використовуйте мультиварку для приготування легкозаймистих продуктів.
- Цей прилад не призначений для опалення, використання в промислових або лабораторних цілях.
- Обережно розпакуйте прилад і видаліть весь пакувальний матеріал. Протріть корпус і внутрішні частини камери чистою вологою серветкою для видалення пилу. Не використовуйте для цих цілей абразивні та органічні миючі засоби і жорсткі мочалки.
- У разі виникнення диму з мультиварки вимкніть її з розетки та не відкривайте кришку, не даючи вогню поширитися.
- Не використовуйте мультиварку для зберігання продуктів харчування.
- Не використовуйте мультиварку в якості таймера часу.
- Наливайте воду тільки в ємність для приготування, а не в сам прилад.
- Цей прилад має бути обов'язково заземлений. У разі виникнення короткого замикання електричної мережі заземлення знижує ризик ураження електричним струмом.
- **Протягом усього процесу приготування відбувається автоматичне скинення пари через блок регулятора тиску.**
- Якщо шнур живлення мультиварки пошкоджений, він повинен бути замінений фахівцем з Уповноваженого Сервісного Центру (УСЦ) OURSSON AG для уникнення небезпеки.

- Мультиварка не должна находиться в шкафу во время работы.
- Во избежание ожогов не прикасайтесь к металлическим деталям изделия незащищенными руками до тех пор, пока детали прибора полностью не остынут.
- Используйте только приспособления, которые входят в комплектацию прибора.
- **Берегите лицо и руки от пара, выходящего из блока регулятора давления, во избежание получения ожогов.**
- Емкость для приготовления должна соприкасаться с нагревательной пластиной. Убедитесь, что нагревательная пластина и дно емкости чистые и сухие. Не заменяйте емкость для приготовления другими контейнерами.
- **Не используйте емкость для приготовления для подогрева еды на газовых, электрических плитах и печах.**
- Не открывайте крышку мультиварки во время работы и не накрывайте ее посторонними предметами.
- Чтобы уменьшить выделение пара в процессе приготовления, установите давление на 1.
- **Предварительный разогрев мультиварки с пустой емкостью для приготовления должен проводиться только с закрытой крышкой и не дольше 10 минут.**
- Не используйте металлические предметы для перемешивания продуктов в емкости для приготовления мультиварки, так как это может повредить ее.
- Перед чисткой изделия отключите его от электрической сети. Чистить мультиварку необходимо при условии полного остывания всех ее деталей. Храните мультиварку с закрытой крышкой.
- Двухуровневую пароварку с решеткой для приготовления

- Мультиварка не повинна перебувати в шафі під час роботи.
- Для уникнення опіків не торкайтесь металевих деталей мультиварки незахищеними руками до тих пір, поки деталі приладу повністю не охолонуть.
- Використовуйте тільки приладдя, що входять у комплектацію приладу.
- **Бережіть обличчя і руки від пари, що виходить з блоку регулятора тиску, для уникнення отримання опіків.**
- Ємність для приготування повинна стикатися з нагрівальною пластиною. Переконайтеся, що нагрівальна пластина і дно ємності чисті й сухі. Не замініуйте ємність для приготування іншими контейнерами.
- **Не використовуйте ємність для приготування для підігріву їжі на газових, електричних плитах і печах.**
- Не відкривайте кришку мультиварки під час роботи і не накривайте її сторонніми предметами.
- Щоб зменшити виділення пару в процесі приготування, встановіть тиск на 1.
- **Попередній розігрів мультиварки з порожньою ємністю для приготування повинен проводитися тільки з закритою кришкою і не довше 10 хвилин.**
- Не використовуйте металеві предмети для перемішування продуктів в ємності для приготування мультиварки, так як це може зашкодити її.
- Перед чищенням приладу відключіть його від електричної мережі. Чистити мультиварку необхідно за умови повного охолодження всіх її деталей. Зберігайте мультиварку із закритою кришкою.
- Дворівневу пароварку з решіткою для приготування на пару

НАЗНАЧЕНИЕ

на пару устанавливайте в емкость для приготовления. При расчете необходимого количества воды учитывайте нужный уровень давления. Чем выше используемый уровень давления, тем меньше воды потребуется, так как она не будет выпариваться.

- Данная мультиварка предназначена для запекания, отваривания, жарки и приготовления на пару пищевых продуктов.

ПРИМЕЧАНИЕ! Антипригарное покрытие емкости для приготовления может изменить цвет под воздействием влаги и пара, однако это не сказывается на его свойствах.

ПОЛЕЗНЫЕ СОВЕТЫ

- После загрузки ингредиентов в емкость для приготовления отодвиньте мультиварку от края стола во избежание падения во время процесса приготовления.
- При несоблюдении рекомендуемых норм закладки продуктов процесс приготовления может быть нарушен. Также это может привести к поломке механизма мультиварки.
- Для предотвращения перегрева изделия, оно не должно размещаться ближе чем в 10 см от стены.
- По окончании процесса приготовления нажмите клавишу **СТОП/ОТМЕНА** для отключения режима «**ПОДОГРЕВ**», отключите изделие от сети и дайте ему полностью остыть. После чего удалите все загрязнения с помощью влажной губки или салфетки.
- Данная мультиварка предназначена для запекания, отваривания, жарки и приготовления на пару пищевых продуктов.

ПРИЗНАЧЕННЯ

встановлюйте в ємність для приготування. При розрахунку необхідної кількості води враховуйте потрібний рівень тиску. Чим вище використовуваний рівень тиску, тим менше води потрібно, так як вона не буде випаровуватися.

- Ця мультиварка призначена для запікання, відварювання, смаження і приготування на пару харчових продуктів.

ПРИМІТКА! Антипригарне покриття ємності для приготування може змінити колір під впливом вологи і пари, однак це не впливає на його властивості.

КОРИСНІ ПОРАДИ

- Після завантаження інгредієнтів в ємність для приготування відсуньте мультиварку від краю столу, щоб уникнути падіння під час процесу приготування.
- При недотриманні рекомендованих норм закладення продуктів процес приготування може бути порушений. Також це може призвести до поломки механізму мультиварки.
- Для запобігання перегріву приладу, він не повинен розміщуватися ближче ніж в 10 см від стіни.
- По закінченні процесу приготування натисніть клавішу **СТОП/ОТМЕНА** для відключення режиму «**ПОДОГРЕВ**», відключіть прилад від мережі і дайте йому повністю охолонути. Після чого видаліть всі забруднення за допомогою вологої губки або серветки.
- Ця мультиварка призначена для запікання, відварювання, смаження і приготування на пару харчових продуктів.

- При случайном нажатии клавиши на панели управления процесс работы изделия может быть нарушен.
- Не размещайте прибор в непосредственной близости от мебели, так как в процессе приготовления воздействие пара может вызвать изменение цвета или деформацию предметов.
- Емкость для приготовления вынимается из мультиварки только за ручки и строго вверх, не поворачивайте и не трясите ее. Если по каким-то причинам емкость для приготовления была повреждена, работа температурных датчиков может быть нарушена.
- **Не накрывайте изделие во время работы полотенцами или салфетками – это будет препятствовать выходу пара и приведет к повреждению мультиварки.**
- Обязательно пользуйтесь кухонными рукавками при работе с горячей емкостью для приготовления.
- **Не превышайте рекомендуемые нормы закладки продуктов.**
- Соблюдайте осторожность при обращении с емкостью для приготовления.

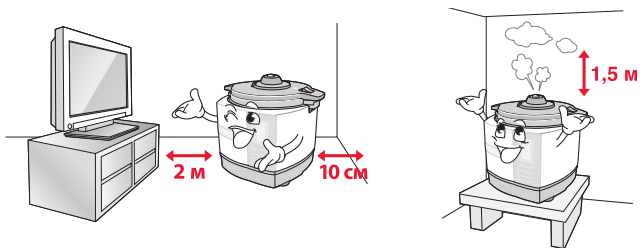

- При випадковому натисканні клавіші на панелі управління процес роботи мультиварки може бути порушений.
- Не розміщуйте прилад у безпосередній близькості від меблів, так як в процесі приготування вплив пари може викликати зміну кольору або деформацію предметів.
- Ємність для приготування виймається з мультиварки тільки за ручки і суворо уверх, не повертайте і не трясіть її. Якщо з якихось причин ємність для приготування була пошкоджена, робота температурних датчиків може бути порушена.
- **Не накривайте прилад під час роботи рушниками або серветками – це буде перешкоджати виходу пари і призведе до пошкодження мультиварки.**
- Обов'язково користуйтеся кухонними рукавками при роботі з гарячою ємністю для приготування мультиварки.
- **Не перевищуйте рекомендовані норми закладки продуктів.**
- Будьте обережні при користуванні ємністю для приготування.



БЕЗОПАСНОСТЬ В ИСПОЛЬЗОВАНИИ

1	Защита от открытия крышки при приготовлении под давлением	Когда давление пара достигает определенного уровня, система защиты прибора блокирует крышку.
2	Контроль закрытия крышки	Если крышка не закрыта полностью, давление под крышкой не образуется.
3	Трехступенчатый регулятор уровня давления	Давление поддерживается на установленном уровне, избыточное давление снимается.
4	Наглядный поплавко-индикатор давления	Когда поплавко-индикатор поднимается, это указывает на то, что прибор находится под давлением.
5	Двойная защита от избыточного давления	Если во время приготовления пищи давление слишком поднимается, избыточное давление снимается выпуском пара.
6	Защита от открытия крышки при приготовлении	Если попытаться открыть крышку, нажав клавишу блокиратора, когда прибор находится под давлением, внутреннее давление автоматически снимается.
7	Отключение при перегреве	Если во время работы прибор перегревается, приготовление пищи автоматически прекращается.
8	Дополнительная защита от перегрева	Если перегрев во время приготовления пищи все же усилится, перегорит специальный предохранитель и отключится питание.
9	Автоматический датчик температуры	Управляет процессом нагрева, контролируя текущую температуру.
10	Сигнал предотвращения перегрева	Для предотвращения пожара при обнаружении перегрева раздается сигнал тревоги.
11	Контроллер давления NUT	Обеспечивает дополнительный контроль для повышения безопасности.
12	Безопасная крышка блока регулятора давления	Выпуск пара высокого давления стал более безопасным благодаря удобной конструкции крышки блока регулятора давления.
13	Детектор наличия емкости для приготовления	Если емкость не вставлена в корпус, функции прибора будут недоступны. Индикация на дисплее и звуковой сигнал подскажут о проблеме.

БЕЗПЕКА У ВИКОРИСТАННІ

1	Захист від відкриття кришки при приготуванні під тиском	Коли тиск пари досягає певного рівня, система захисту приладу блокує кришку.
2	Контроль закриття кришки	Якщо кришка не закрита повністю, тиск під кришкою не утворюється.
3	Триступінчастий регулятор рівня тиску	Тиск підтримується на встановленому рівні, надлишковий тиск скидається.
4	Наглядний поплавко-індикатор тиску	Коли поплавок-індикатор піднімається, це вказує на те, що прилад знаходиться під тиском.
5	Подвійний захист від надлишкового тиску	Якщо під час приготування їжі тиск занадто піднімається, надлишковий тиск знімається випуском пари.
6	Захист від відкриття кришки при приготуванні	Якщо спробувати відкрити кришку, натиснувши клавішу блокіатора, коли прилад знаходиться під тиском, внутрішній тиск автоматично знімається.
7	Відключення при перегріві	Якщо під час роботи прилад перегрівається, приготування їжі автоматично припиняється.
8	Додатковий захист від перегріву	Якщо перегрів під час приготування їжі все ж посилюється, перегорить спеціальний запобіжник і відключиться живлення.
9	Автоматичний датчик температури	Управляє процесом нагрівання, контролюючи поточну температуру.
10	Сигнал запобігання перегріву	Для запобігання пожежі при виявленні перегріву лунає сигнал тривоги.
11	Контролер тиску NUT	Забезпечує додатковий контроль для підвищення безпеки.
12	Безпечна кришка блоку регулятора тиску	Випуск пари високого тиску став безпечнішим завдяки зручній конструкції кришки блоку регулятора тиску.
13	Детектор наявності ємності для приготування	Якщо ємність не вставлена в корпус, функції приладу будуть недоступні. Індикація на дисплеї і звуковий сигнал підкажуть про проблему.

СПЕЦИАЛЬНЫЕ ВОЗМОЖНОСТИ

Возможности	Описание
Широчайший выбор возможностей приготовления блюд	Все популярные методы готовки и возможность приготовления конкретных типов блюд.
Дружелюбный интерфейс	Понятная индикация, удобные подсказки, функциональные клавиши.
Удобный контроль процесса приготовления	На дисплее отображаются и режим, и оставшееся время, и текущая температура.
Разогрев	Быстрый и удобный разогрев различных блюд.
Режим отложенного старта	Вы можете установить время окончания приготовления блюда от 1 часа до 8 часов 50 минут.
Приготовление под давлением	Три возможных уровня давления. Возможность изменения или добавления давления в любой момент и в любой программе.
Приготовление блюд на пару	Благодаря специальной двухуровневой пароварке с решеткой возможно быстрое приготовление блюд на пару под давлением.
Функция сохранения блюда теплым	Мультиварка может сохранять приготовленные блюда теплыми до 12 часов в программах ВАРИТЬ, ЖАРИТЬ, КАША, НАПИТКИ . Готовое блюдо автоматически сохраняется горячим до 12 часов после завершения процесса приготовления, если его не извлекли из мультиварки после подачи звукового сигнала о готовности и/или не выключили программу, нажав клавишу СТОП/ОТМЕНА .
Аксессуары	Наличие большого числа удобных мерных ложек, стаканов и двухуровневой пароварки.
Удобное меню	Левая сторона – методы приготовления, правая – определенные виды блюд.
DYKING Anti-Steam покрытие	Уникальная технология покрытия DYKING разработана специально для приготовления пищи под высоким давлением с применением пара.

СПЕЦІАЛЬНІ МОЖЛИВОСТІ

Можливості	Опис
Найширший вибір можливостей приготування страв	Всі популярні методи готування і можливість приготування конкретних типів страв.
Доброзичливий інтерфейс	Зрозуміла індикація, зручні підказки, функціональні клавіші.
Зручний контроль процесу приготування	На дисплеї відображаються і режим, і час, що залишився, і поточна температура.
Розігрів	Швидкий і зручний розігрів різних страв.
Режим відкладеного старту	Ви можете встановити час закінчення приготування страви від 1 години до 8 годин 50 хвилин.
Приготування під тиском	Три можливі рівні тиску. Можливість зміни або додавання тиску в будь-який момент і в будь-якій програмі.
Приготування страв на пару	Завдяки спеціальній дворівневій пароварці з решіткою можливе швидке приготування страв на пару під тиском.
Функція збереження страви теплою	Мультиварка може зберігати приготовані страви теплими до 12 годин в програмах ВАРИТЬ, ЖАРИТЬ, КАША, НАПИТКИ . Готова страва автоматично зберігається гарячою до 12 годин після завершення процесу приготування, якщо її не витягли з мультиварки після подачі звукового сигналу про готовність і/або не вимкнули програму, натиснувши клавішу СТОП/ОТМЕНА .
Акcesуари	Наявність великої кількості зручних мірних ложок, стаканів і дворівневої пароварки.
Зручне меню	Ліва сторона – методи приготування, права – певні види страв.
DYKING Anti-Steam покриття	Унікальна технологія покриття DYKING розроблена спеціально для приготування їжі під високим тиском із застосуванням пари.

ОСОБЕННОСТИ

- Электронное управление.
- Информационный LCD-дисплей.
- Звуковой сигнал.
- Автоматические программы приготовления: **ЖАРКОЕ, НА ПАРУ, ТУШИТЬ, ВАРИТЬ, ЖАРИТЬ, СОУС, КАША, КОТЛЕТЫ, ВЫПЕЧКА, НАПИТКИ, ЙОГУРТ.**
- Установка собственных параметров приготовления в программе **ВАШ ВЫБОР.**
- Быстрое приготовление блюд под давлением пара.
- Трехступенчатая регулировка уровня давления пара.
- Автоматический контроль температуры приготовления.
- Емкость для приготовления со сверхстойким антипригарным покрытием DYKING Anti-Steam.
- 13 уровней безопасности использования.
- Максимальный объем готового блюда – 3 л.
- Цвет корпуса:
 - MP5015PSD/IV – слоновая кость,
 - MP5015PSD/RD – красный,
 - MP5015PSD/GA – зеленое яблоко,
 - MP5015PSD/OR – оранжевый,
 - MP5015PSD/DC – темная вишня.

ОСОБЛИВОСТІ

- Електронне управління.
- Інформаційний LCD-дисплей.
- Звуковий сигнал.
- Автоматичні програми приготування: **ЖАРКОЕ, НА ПАРУ, ТУШИТЬ, ВАРИТЬ, ЖАРИТЬ, СОУС, КАША, КОТЛЕТЫ, ВЫПЕЧКА, НАПИТКИ, ЙОГУРТ.**
- Установка власних параметрів приготування в програмі **ВАШ ВЫБОР.**
- Швидке приготування страв під тиском пари.
- Треступеневе регулювання рівня тиску пари.
- Автоматичний контроль температури приготування.
- Ємність для приготування з надстійким антипригарним покриттям DYKING Anti-Steam.
- 13 рівнів безпеки використання.
- Максимальний обсяг готової страви – 3 л.
- Колір корпусу:
 - MP5015PSD/IV – слонова кістка,
 - MP5015PSD/RD – червоний,
 - MP5015PSD/GA – зелене яблуко,
 - MP5015PSD/OR – оранжевий,
 - MP5015PSD/DC – темна вишня.

ВВЕДЕНИЕ

ВНЕШНИЕ ЭЛЕМЕНТЫ КОНСТРУКЦИИ

- 1 Блок регулятора давления.
- 2 Информационный дисплей.
- 3 Панель управления.
- 4 Регулятор уровня давления.
- 5 Индикатор наличия давления.
- 6 Клавиша разблокировки крышки.
- 7 Шнур питания.

КОМПЛЕКТАЦИЯ

- Мультиварка 1 шт.
- Емкость для приготовления 1 шт.
- Ложка для помешивания (1) 1 шт.
- Мерная ложка (2) 4 шт.
- Двухуровневая пароварка с решеткой (3) ... 1 шт.
- Мерный стакан (4) 2 шт.
- Руководство по эксплуатации
с гарантийным талоном 1 шт.
- Книга рецептов 1 шт.

ВНИМАНИЕ!

Емкость для приготовления используется только в мультиварке. Не использовать для подогрева блюд на газовых, электрических плитах или в духовках. Двухуровневая пароварка с решеткой может использоваться только в данной мультиварке.

ВВЕДЕННЯ

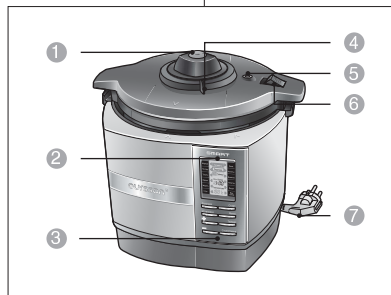

ЗОВНІШНІ ЕЛЕМЕНТИ КОНСТРУКЦІЇ

- 1 Блок регулятора тиску.
- 2 Інформаційний дисплей.
- 3 Панель управління.
- 4 Регулятор рівня тиску.
- 5 Індикатор наявності тиску.
- 6 Клавіша розблокування кришки.
- 7 Шнур живлення.

КОМПЛЕКТАЦІЯ

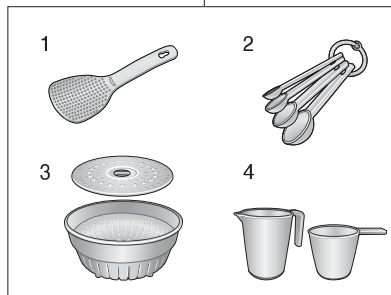

- Мультиварка 1 шт.
- Ємність для приготування 1 шт.
- Ложка для помішування (1) 1 шт.
- Мірна ложка (2) 4 шт.
- Дворівнева пароварка з решіткою (3) 1 шт.
- Мірний стакан (4) 2 шт.
- Керівництво з експлуатації
з гарантійним талоном 1 шт.
- Книга рецептів 1 шт.

УВАГА!

Ємність для приготування використовується тільки в мультиварці. Не використовувати для підігріву страв на газових, електричних плитах або в духовках. Дворівнева пароварка з решіткою може використовуватися тільки в цій мультиварці.

ВНУТРЕННИЕ ЭЛЕМЕНТЫ КОНСТРУКЦИИ

- 1 **Кольцо-уплотнитель**
Вынимайте и тщательно промывайте его после каждого использования прибора.
- 2 **Емкость для приготовления**
- 3 **Автоматический датчик температуры**
Определяет и регулирует температуру в процессе приготовления и разогрева. Он также определяет наличие в приборе емкости для приготовления.
- 4 **Система защиты от избыточного давления**
- 5 **Индикатор давления**
- 6 **Блок регулятора давления**
- 7 **Желоб для сбора конденсата**
- 8 **Нагревательная пластина**

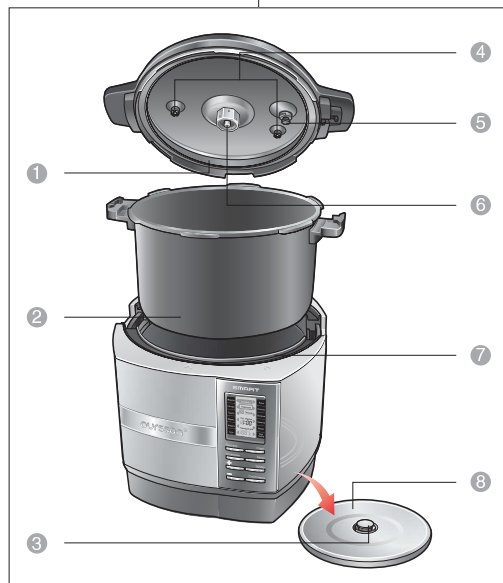

ВНУТРІШНІ ЕЛЕМЕНТИ КОНСТРУКЦІЇ

- 1 **Кільце-ущільнювач**
Виймайте і ретельно промивайте його після кожного використання пристрою.
- 2 **Ємність для приготування**
- 3 **Автоматичний датчик температури**
Визначає і регулює температуру в процесі приготування і розігрівання. Він також визначає наявність у приладі ємності для приготування.
- 4 **Система захисту від надлишкового тиску**
- 5 **Індикатор тиску**
- 6 **Блок регулятора тиску**
- 7 **Жолоб для збирання конденсату**
- 8 **Нагрівальна пластина**

ВНИМАНИЕ! Не нажимайте на центральный штифт. Если он застрял внутри резиновой части, снимите контроллер и установите штифт в правильное положение (см. рис. 4, стр. 20) перед использованием прибора. (Если прибор используется с неправильно установленным штифтом, возможен выход пара).

УВАГА! Не натискайте на центральний штифт. Якщо він застряг всередині гумової частини, зніміть контролер і встановіть штифт в правильне положення (див. рис. 4, стр. 20) перед використанням приладу. (Якщо прилад використовується з неправильно встановленим штифтом, можливий вихід пари).

УСТРОЙСТВО КРЫШКИ И БЛОКА РЕГУЛЯТОРА ДАВЛЕНИЯ

Крышку и блок регулятора давления следует регулярно разбирать и чистить. Для правильной сборки сверяйтесь с данным рисунком.

Если будет нарушен порядок сборки или части не будут собраны правильно, это может привести к поломке или несчастному случаю при использовании прибора. Также опасно использовать прибор, если некоторые из комплектующих повреждены. Прекратите использование прибора и обратитесь в уполномоченный сервисный центр OURSSON AG, чтобы заменить поврежденные детали.

Все части крышки и блок регулятора давления можно мыть водой. Регулярно разбирайте и чистите их.

1. Рассекатель пара.
2. Крышка блока регулятора давления.
3. Регулятор уровня давления.
4. Блок сопла:
 - 4^a – Сопло; 4^b – Корпус; 4^c – Пружина; 4^d – Гайка.
5. Хомут сопла.
6. Крышка прибора.
7. Гайка.

БУДОВА КРИШКИ І БЛОКУ РЕГУЛЯТОРА ТИСКУ

Кришку і блок регулятора тиску слід регулярно розбирати і чистити. Для правильного збирання звіряйтеся з цим малюнком.

Якщо буде порушений порядок збирання або частини не будуть зібрані правильно, це може призвести до поломки або нещасного випадку при використанні приладу. Також небезпечно використовувати прилад, якщо деякі з комплектуючих пошкоджені. Припиніть використання приладу і зверніться в уповноважений сервісний центр OURSSON AG, щоб замінити пошкоджені деталі.

Всі частини кришки і блок регулятора тиску можна мити водою. Регулярно розбирайте і чистіть їх.

1. Розсікач пари.
2. Кришка блоку регулятора тиску.
3. Регулятор рівня тиску.
4. Блок сопла:
 - 4^a – Сопло; 4^b – Корпус; 4^c – Пружина; 4^d – Гайка.
5. Хомут сопла.
6. Кришка приладу.
7. Гайка.

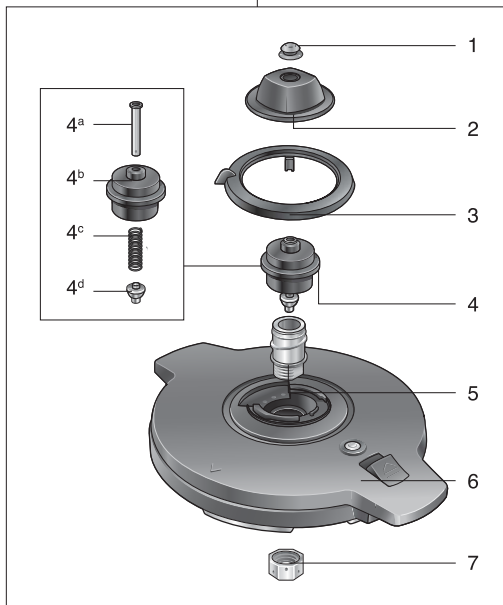

ВВЕДЕНИЕ

RUS

ПОСЛЕДОВАТЕЛЬНОСТЬ СБОРКИ БЛОКА РЕГУЛЯТОРА ДАВЛЕНИЯ

Сборка должна проводиться в следующем порядке:

1. Поместите хомут сопла в отверстие в крышке и закрутите гайку. Вставьте блок сопла.
2. Поверните и заблокируйте блок сопла. (Поверните блок так, чтобы выемка на нем совместилась с частью, отмеченной на рисунке маленькой стрелкой).
3. Поместите регулятор уровней давления, совмещая его выступающую внутреннюю часть с углублением блока сопла, как на рис. 3. Прижмите его до щелчка.

Закрепите крышку блока регулятора давления, слегка прижимая и поворачивая ее по часовой стрелке до щелчка.

ПРИМЕЧАНИЕ! Не снимайте резиновые кольца-прокладки, приложенные к каждой части, во избежание потери. Их отсутствие может вызвать утечку пара.

ВВЕДЕННЯ

UKR

ПОСЛІДОВНІСТЬ ЗБИРАННЯ РЕГУЛЯТОРА РІВНЯ ТИСКУ

Збирання повинне проводитись в такому порядку:

1. Помістіть хомут сопла в отвір у кришці та закрутіть гайку. Вставте блок сопла.
2. Поверніть і заблокуйте блок сопла. (Поверніть блок так, щоб виїмка на ньому сполучилася з частиною, зазначеною на малюнку маленькою стрілкою).
3. Помістіть регулятор рівнів тиску, поєднуючи його виступаючу внутрішню частину з заглибленням блоку сопла, як на рис. 3. Притисніть його до клацання.

Закріпіть кришку блоку регулятора тиску, злегка притискаючи і повертаючи її за годинниковою стрілкою до клацання.

ПРИМІТКА! Не знімайте гумові кільця-прокладки, які додані до кожної частини, щоб уникнути їхньої втрати. Їх відсутність може викликати витік пари.

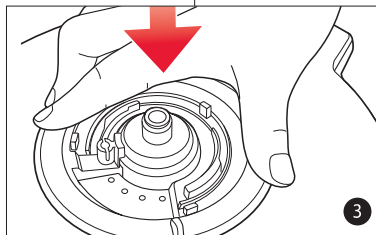
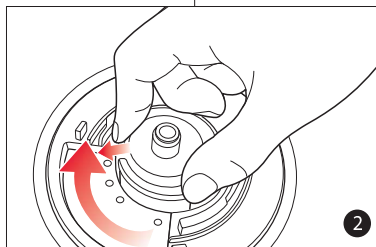
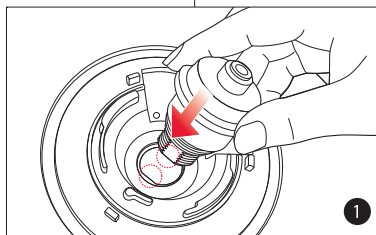

РАЗБОРКА/СБОРКА УСТРОЙСТВА КОНТРОЛЯ ИЗБЫТОЧНОГО ДАВЛЕНИЯ

Если контроллер не находится в правильном положении, пар будет выходить из-под края крышки, сильно ее нагревая.

Если контроллер находится в неправильном положении, до использования прибора надо разобрать это устройство, как показано на рисунках, и вставить правильно. Если даже после этого пар будет просачиваться, обратитесь в уполномоченный сервисный центр OURSSON AG. Когда прибор используется в течение длительного времени, уплотнительное кольцо и отдельные части контроллера постепенно изнашиваются. Рекомендуется регулярно, каждые 6 месяцев или 1 раз в год, проверять их и заменять по мере необходимости.

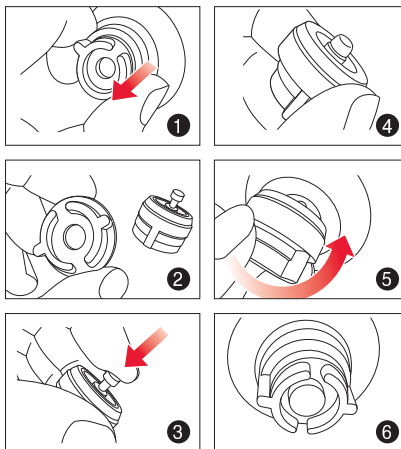

1. Чтобы вынуть контроллер, возьмитесь за резиновые части на внутренней стороне крышки и осторожно потяните в направлении, указанном стрелкой.
2. Устройство в его резиновой оболочке извлечено.
3. Нажмите пальцем на выступающий штифт в направлении, указанном стрелкой.
4. Контроллер с утопленным внутрь штифтом.
5. Вставьте контроллер в отверстие в крышке и, поворачивая, плотно установите его.
6. Устройство установлено правильно.

РОЗБИРАННЯ/ЗБИРАННЯ ПРИСТРОЮ КОНТРОЛЮ НАДЛИШКОВОТИСКУ

Якщо контролер не знаходиться в правильному положенні, пара буде виходити з-під краю кришки, сильно її нагріваючи. Якщо контролер знаходиться в неправильному положенні, до використання приладу треба розібрати цей пристрій, як показано на малюнку, та вставити правильно. Якщо навіть після цього пара буде просочуватися, зверніться в уповноважений сервісний центр OURSSON AG. Коли прилад використовується протягом тривалого часу, кільце ущільнювача та окремі частини контролера поступово зношуються. Рекомендується регулярно, кожні 6 місяців або 1 раз на рік, перевіряти їх та замінювати по мірі необхідності.

1. Щоб вийняти контролер, візьміться за гумові частини на внутрішній стороні кришки і обережно потягніть у напрямку, що вказаний стрілкою.
2. Пристрій у його гумовій оболонці вилучено.
3. Натисніть пальцем на виступаючий штифт в напрямку, що вказаний стрілкою.
4. Контролер з утопленням всередину штифтом.
5. Вставте контролер в отвір у кришці і, повертаючи, щільно встановіть його.
6. Пристрій встановлено правильно.

ОПИСАНИЕ ПАНЕЛИ УПРАВЛЕНИЯ

1 Информационный LCD-дисплей

2 Клавиша РАЗОГРЕВ

При нажатии клавиши происходит разогрев блюда.

3 Клавиша УСТАНОВКИ

Каждое нажатие делает доступным какой-либо параметр (он начинает мигать). Это либо минуты, либо часы, либо температура, либо время в режиме отложенного старта.

4 Клавиши ПЛЮС и МИНУС

5 Каждое короткое нажатие – увеличение и соответственно уменьшение значения параметра на 1 шаг. Удерживая клавишу нажатой, вы получите непрерывное изменение параметра. Значения шагов: для часов – 1 час, для минут – 1 минута, для температуры – 1°C.

6 Клавиша СТАРТ

При нажатии происходит старт выбранной программы.

7 Клавиша МЕНЮ

При нажатии происходит выбор программы приготовления.

8 Клавиша ТАЙМЕР

Включает режим отложенного старта.

9 Клавиша СТОП/ОТМЕНА

При нажатии происходит завершение любой программы.

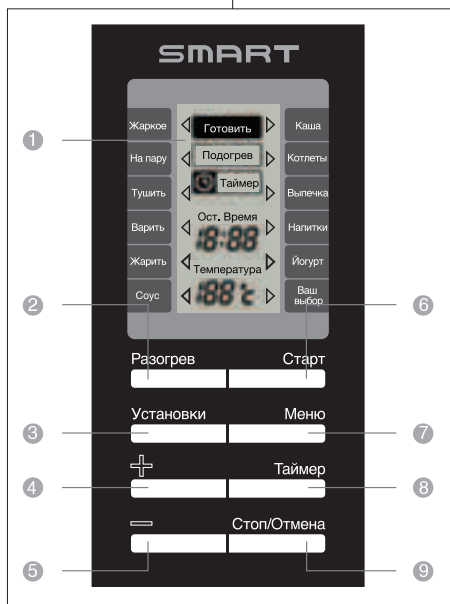

ОПИС ПАНЕЛІ УПРАВЛІННЯ

1 Інформаційний LCD-дисплей

2 Клавiша РАЗОГРЕВ

При натисканні клавiші відбувається розігрів страв.

3 Клавiша УСТАНОВКИ

Кожне натискання робить доступним який-небудь параметр (він починає блимати). Це або хвилини, або година, або температура, або час в режимі відкладеного старту.

4 Клавiші ПЛЮС и МИНУС

5 Кожне коротке натискання – збільшення і, відповідно, зменшення значення параметра на 1 крок. Утримуючи клавiшу натиснутою, ви отримаєте безперервну зміну параметра. Значення кроків: для годин – 1 година, для хвилин – 1 хвилинка, для температури – 1°C.

6 Клавiша СТАРТ

При натисканні відбувається старт обраної програми.

7 Клавiша МЕНЮ

При натисканні відбувається вибір програми приготування.

8 Клавiша ТАЙМЕР

Включає режим відкладеного старту.

9 Клавiша СТОП/ОТМЕНА

При натисканні відбувається завершення будь-якої програми.

ОПИСАНИЕ ИНФОРМАЦИОННОГО LCD-ДИСПЛЕЯ

- 1 Индикация программ приготовления
- 2 Индикация процесса приготовления и режима «РАЗОГРЕВ»
- 3 Индикация режима «ПОДОГРЕВ»
- 4 Индикация режима отложенного старта
- 5 Индикация времени:
 - окончания приготовления;
 - отложенного старта;
 - подогрева.
- 6 Индикация температуры приготовления, подогрева
- 7 Состояние дисплея в режиме ожидания

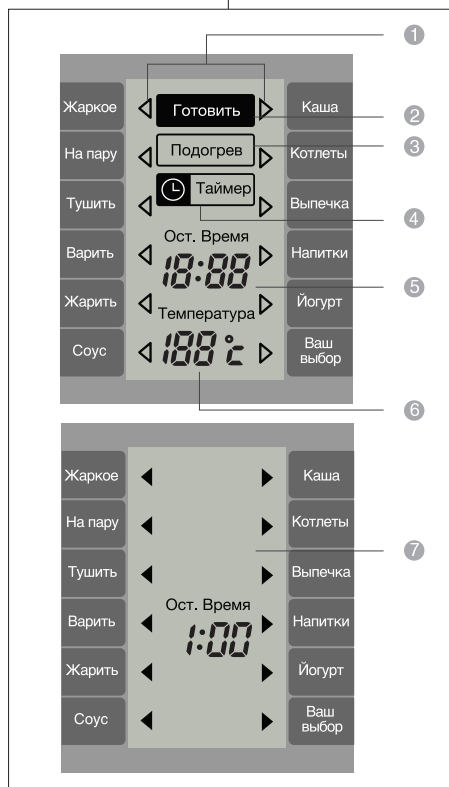

ОПИС ІНФОРМАЦІЙНОГО LCD-ДИСПЛЕЯ

- 1 Індикація програм приготування
- 2 Індикація процесу приготування та режиму «РАЗОГРЕВ»
- 3 Індикація режиму «ПОДОГРЕВ»
- 4 Індикація режиму відкладеного старту
- 5 Індикація часу:
 - закінчення приготування;
 - відкладеного старту;
 - підігріву.
- 6 Індикація температури приготування, підігріву
- 7 Стан дисплея в режимі очікування

ПРИМЕНЕНИЕ ДАВЛЕНИЯ ДЛЯ ПРИГОТОВЛЕНИЯ БЛЮД

Прибор предоставляет пользователю широкие возможности по применению давления в процессе приготовления. Установить его можно в любой момент приготовления: в начале, еще до нажатия клавиши **СТАРТ**, в момент, когда началось сильное парообразование или в любой другой момент.

Возможен выбор любого из 3 уровней давления:

- 1-й уровень – 0,3 кг/см²;
- 2-й уровень – 0,5 кг/см²;
- 3-й уровень – 0,7 кг/см².

Давление можно применять:

- для ускорения процесса приготовления (уровни 2 и 3);
- для прекращения шумного выхода пара (уровень 1);
- для предотвращения выпаривания жидкости (уровень 1).

Обратите внимание, что некоторые программы рекомендуют применение давления. Но решение остается за пользователем.

ПОСЛЕДОВАТЕЛЬНОСТЬ ДЕЙСТВИЙ ПРИ ПРИГОТОВЛЕНИИ

Включите прибор в сеть. Он находится в режиме ожидания.

Если по рецепту требуется предварительный разогрев, емкость для приготовления оставляем в приборе пустой, и закладка ингредиентов производится в момент, указанный в рецепте.

Если предварительный разогрев не требуется, ингредиенты закладываются в емкость для приготовления до выбора программы.

Общий объем воды и продуктов не только при закладке, но и в процессе приготовления не должен превышать отметки **MAX** на внутренней стороне емкости для приготовления. Учитывайте возможность увеличения

ЗАСТОСУВАННЯ ТИСКУ ДЛЯ ПРИГОТУВАННЯ СТРАВ

Прилад надає користувачу широкі можливості щодо застосування тиску в процесі приготування. Встановити його можна в будь-який момент приготування: на початку, ще до натискання клавіші **СТАРТ**, в момент, коли почалося сильне пароутворення або в будь-який інший момент.

Можливий вибір будь-якого з 3 рівнів тиску:

- 1-й рівень – 0,3 кг/см²;
- 2-й рівень – 0,5 кг/см²;
- 3-й рівень – 0,7 кг/см².

Тиск можна застосовувати:

- для прискорення процесу приготування (рівні 2 і 3);
- для припинення шумного виходу пари (рівень 1);
- для запобігання випаровування рідини (рівень 1).

Зверніть увагу, що деякі програми рекомендують застосування тиску. Але рішення залишається за користувачем.

ПОСЛІДОВНІСТЬ ДІЙ ПРИ ПРИГОТУВАННІ

Включіть прилад у мережу. Він знаходиться в режимі очікування. Якщо за рецептом необхідне попереднє розігрівання, ємність для приготування залишаємо в приладі порожньою, і закладка інгредієнтів проводиться в момент, зазначений в рецепті.

Якщо попередній розігрів не потрібний, інгредієнти закладаються в ємність для приготування до вибору програми.

Загальний обсяг води і продуктів не тільки при закладці, але і в процесі приготування не повинен перевищувати позначку **MAX** на внутрішній стороні ємності для приготування. Врахуйте можливість збільшення

ПРИМЕЧАНИЕ! Предварительный разогрев пустой емкости для приготовления всегда производится с закрытой крышкой и не дольше 10 минут.

в объеме некоторых ингредиентов. Если приготовление проходит под давлением, крышка должна быть закрыта и регулятор установлен в нужное положение. Во всех остальных случаях приготовление может проходить как при закрытой, так и при открытой крышке, если это нужно пользователю.

Если блюдо готовится к определенному часу, нажмите клавишу **ТАЙМЕР** и далее см. стр. 30. Если нужно разогреть блюдо, нажмите клавишу **РАЗОГРЕВ** и далее см. стр. 29.

Приготовление в остальных случаях – см. стр. 26.

После окончания приготовления раздастся мелодичный сигнал, и на дисплее появится информация или об окончании процесса, или о том, что прибор перешел в режим подогрева.

Для окончания нажмите клавишу **СТОП/ОТМЕНА**. Прибор перейдет в режим ожидания. Если приготовление проходило под давлением, крышка прибора заблокирована. Переведите регулятор уровня давления в положение  (в этом положении давление равно 0), чтобы снять блокировку.

Для преждевременной остановки процесса приготовления необходимо сделать следующее:

- если индикация температуры на дисплее меньше 100°C, нажмите коротко один раз клавишу **СТОП/ОТМЕНА**. Процесс приготовления будет остановлен. Мультиварка перейдет в режим ожидания.
- если индикация температуры на дисплее больше 100°C, нажмите и удерживайте длительно, 2-3 с, клавишу **СТОП/ОТМЕНА**. Процесс приготовления будет остановлен. Мультиварка перейдет в режим ожидания.

УВАГА! Попередній розігрів порожньої ємності для приготування завжди проводиться із закритою кришкою і не довше 10 хвилин.

в об'ємі деяких інгредієнтів. Якщо приготування проходить під тиском, кришка повинна бути закрыта і регулятор встановлений в потрібне положення. У всіх інших випадках приготування може проходити як при закритій, так і при відкритій кришці, якщо це потрібно користувачеві. Якщо страва готується до певної години, натисніть клавішу **ТАЙМЕР** і далі див. стор. 30. Якщо ви хочете, щоб розігріти страва, натисніть клавішу **РАЗОГРЕВ** і далі див. стор. 29.

Приготування в інших випадках – див. стор. 26.

Після закінчення приготування пролунає мелодійний сигнал, і на дисплеї з'явиться інформація або про закінчення процесу, або про те, що прилад перейшов у режим підігріву.

Для закінчення натисніть клавішу **СТОП/ОТМЕНА**. Прилад перейде в режим очікування. Якщо приготування проходило під тиском, кришка приладу заблокована. Переведіть регулятор рівня тиску в положення  (в цьому положенні тиск дорівнює 0), щоб зняти блокування.

Для передчасної зупинки процесу приготування необхідно зробити наступне:

- якщо індикація температури на дисплеї менше 100°C, натисніть коротке один раз клавішу **СТОП/ОТМЕНА**. Процес приготування буде зупинений. Мультиварка перейде в режим очікування.
- якщо індикація температури на дисплеї більше 100°C, натисніть і утримуйте довгостроково 2-3 з клавішу **СТОП/ОТМЕНА**. Процес приготування буде зупинений. Мультиварка перейде в режим очікування.

ВЫБОР ПРОГРАММ ПРИГОТОВЛЕНИЯ

1. Нажимая клавишу **МЕНЮ**, выберите нужную программу приготовления.
2. На дисплее появятся цифры времени, установленного по умолчанию. Цифры минут – мигают.
3. Для начала приготовления нажмите клавишу **СТАРТ**. На дисплее высветится оставшееся время приготовления (обратный отсчет с шагом 1 минута) и текущая температура.
4. **Изменение времени приготовления.**
При выборе программы цифры минут – мигают, в этот момент их увеличение/уменьшение производится клавишами «+» и «-» соответственно с шагом 1 минута. Для изменения количества часов нажмите клавишу **УСТАНОВКИ**.

ВИБІР ПРОГРАМ ПРИГОТУВАННЯ

1. Натискаючи клавішу **МЕНЮ**, виберіть потрібну програму приготування.
2. На дисплеї з'являться цифри часу, встановленого за замовчуванням. Цифри хвилин – блимають.
3. Для початку приготування натисніть клавішу **СТАРТ**. На дисплеї висвітиться час приготування (зворотний відлік з кроком 1 хвилина) і поточна температура.
4. **Зміна часу приготування.**
При виборі програми цифри хвилин – блимають, в цей момент їх збільшення/зменшення здійснюється клавішами «+» і «-» відповідно з кроком 1 хвилина. Для зміни кількості годин натисніть клавішу **УСТАНОВКИ**.

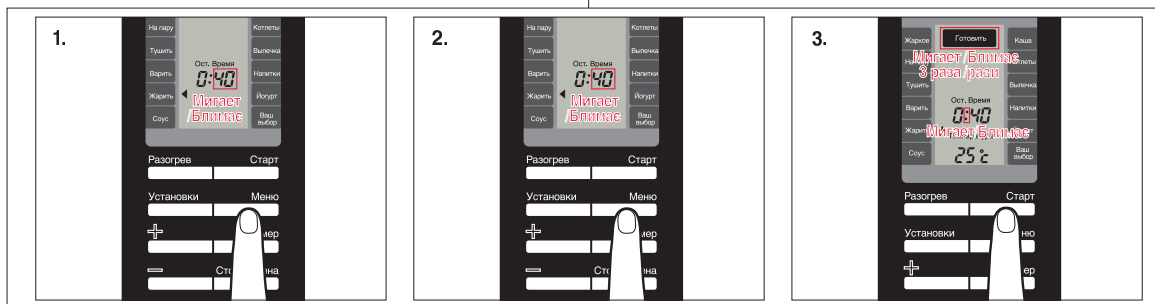

Начинают мигать цифры часов, указывая, что они доступны для изменения. Их увеличение/уменьшение производится клавишами «+» и «-» соответственно с шагом 1 час. Для запуска программы нажмите клавишу **СТАРТ**. Оставшееся время приготовления (обратный отсчет с шагом 1 минута) и текущая температура отображаются на дисплее.

5. Изменение температуры приготовления

После установки часов приготовления еще раз нажмите клавишу **УСТАНОВКИ**. На дисплее появится значение температуры, установленное по умолчанию. Установите нужную клавишами «+» и «-». Для запуска программы нажмите клавишу **СТАРТ**.

ВНИМАНИЕ!

Изменение температуры приготовления возможно только в режиме «ВАШ ВЫБОР».

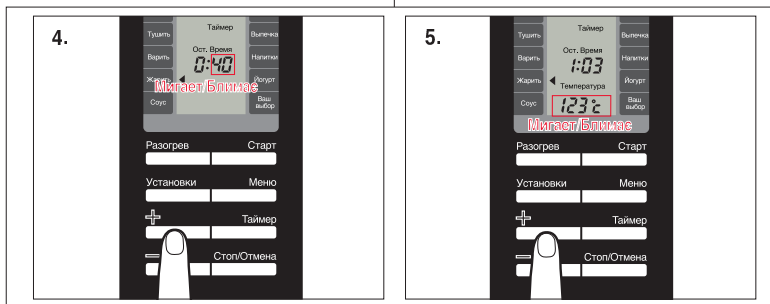

УВАГА!

Зміна температури приготування можлива тільки в режимі «ВАШ ВИБІР».

Починають блимати цифри годин, вказуючи, що вони доступні для зміни. Їх збільшення/зменшення здійснюється клавішами «+» і «-» відповідно з кроком 1 година. Для запуску програми натисніть клавішу **СТАРТ**. Час приготування, що залишився, (зворотний відлік з кроком 1 хвилини) і поточна температура відображаються на дисплеї.

5. Зміна температури приготування

Після установки годин приготування ще раз натисніть клавішу **УСТАНОВКИ**. На дисплеї з'явиться значення температури, встановлене за замовчуванням. Встановіть потрібну клавішами «+» і «-». Для запуску програми натисніть клавішу **СТАРТ**.

ИЗМЕНЕНИЕ ТЕМПЕРАТУРЫ ПОДОГРЕВА

1. В программах **ВАРИТЬ, ЖАРИТЬ, КАША** и **НАПИТКИ** после окончания процесса приготовления прибор автоматически переходит в режим **«ПОДОГРЕВ»** (сохранения теплым) с установленной по умолчанию температурой – 73°C.
2. **Изменение температуры подогрева.**
Установите нужную температуру клавишами «+» и «-» в диапазоне от 60°C до 80°C с шагом 1°C. Выбранная температура будет установлена без нажатия каких-либо других клавиш.
3. В режиме **«ПОДОГРЕВ»** на дисплее отображается установленная температура. Чтобы увидеть текущую температуру, надо нажать клавишу **УСТАНОВКИ**. После повторного нажатия этой клавиши на дисплее снова отобразится установленная температура.
4. Для отмены режима **«ПОДОГРЕВ»** нажмите клавишу **СТОП/ОТМЕНА**. Установка температуры при этом будет сохранена, а прибор перейдет в режим ожидания.

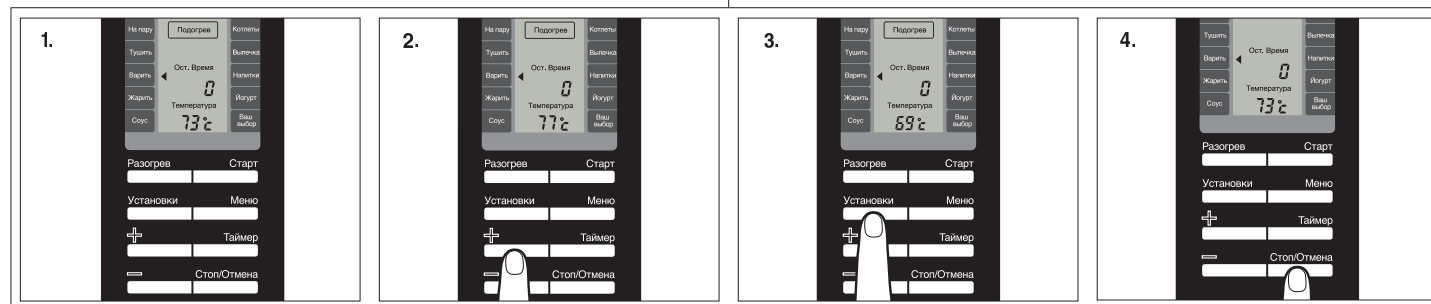

ЗМІНА ТЕМПЕРАТУРИ ПІДІГРІВУ

1. В програмах **ВАРИТЬ, ЖАРИТЬ, КАША** і **НАПИТКИ** після закінчення процесу приготування прилад автоматично переходить в режим **«ПОДОГРЕВ»** (збереження теплим) з встановленою за замовчуванням температурою – 73°C.
2. **Зміна температури підігріву.**
Встановіть потрібну температуру клавішами «+» і «-» в діапазоні від 60°C до 80°C з кроком 1°C. Обрана температура буде встановлена без натискання яких-небудь інших клавіш.
3. У режимі **«ПОДОГРЕВ»** на дисплеї відображається встановлена температура. Щоб побачити поточну температуру, треба натиснути клавішу **УСТАНОВКИ**. Після повторного натискання цієї клавіші на дисплеї знову відобразиться встановлена температура.
4. Для відміни режиму **«ПОДОГРЕВ»** натисніть клавішу **СТОП/ОТМЕНА**. Установка температуры при цьому буде збережена, а прилад перейде в режим очікування.

РЕЖИМ «РАЗОГРЕВ»

1. Одно нажатие клавиши **РАЗОГРЕВ** в режиме ожидания сразу включает разогрев, не требуя дополнительных установок. На дисплее высвечивается время по умолчанию – 30 минут 00 секунд, и начнется обратный отсчет с шагом 1 секунда.
2. **Изменение времени в процессе разогрева.** Увеличение/уменьшение времени разогрева производится клавишами «+» и «-» соответственно. Диапазон возможных значений – от 1 минуты до 1 часа с шагом 5 минут.
3. Когда процесс разогрева будет закончен, прозвучит музыкальный сигнал, и на дисплее появится слово «End». В программах **ВАРИТЬ, ЖАРИТЬ, КАША** и **НАПИТКИ** после окончания процесса приготовления прибор автоматически переходит в режим «**ПОДОГРЕВ**» (сохранения теплым). В этом режиме клавиша **РАЗОГРЕВ** не работает. Чтобы перейти в режим «**РАЗОГРЕВ**», надо клавишей **СТОП/ОТМЕНА** выключить режим «**ПОДОГРЕВ**», а потом клавишей **РАЗОГРЕВ** включить режим «**РАЗОГРЕВ**».

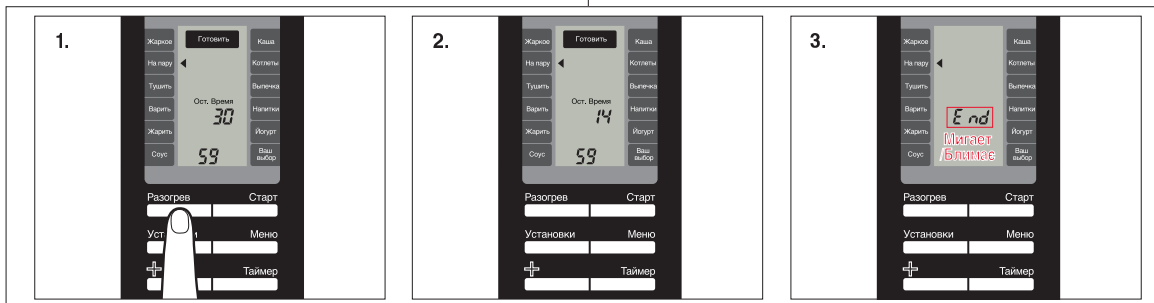

Режим «РАЗОГРЕВ»

1. Одне натискання клавіші **РАЗОГРЕВ** в режимі очікування відразу вкючає розігрів, не вимагаючи додаткових установок. На дисплеї висвічується час за замовчуванням – 30 хвилин 00 секунд, і почнеться зворотний відлік з кроком 1 секунда.
2. **Зміна часу в процесі розігріву.** Збільшення / зменшення часу розігріву здійснюється клавішами «+» і «-» відповідно. Діапазон можливих значень – від 1 хвилини до 1 години з кроком 5 хвилин.
3. Коли процес розігріву буде закінчений, прозвучить музичний сигнал, і на дисплеї з'явиться слово «End». В програмах **ВАРИТЬ, ЖАРИТЬ, КАША** і **НАПИТКИ** після закінчення процесу приготування прилад автоматично переходить в режим «**ПОДОГРЕВ**» (збереження теплим). У цьому режимі клавіша **РАЗОГРЕВ** не працює. Щоб перейти в режим «**РАЗОГРЕВ**», треба клавішею **СТОП/ОТМЕНА** вимкнути режим «**ПОДОГРЕВ**», а потім клавішею **РАЗОГРЕВ** включити режим «**РАЗОГРЕВ**».

РЕЖИМ ОТЛОЖЕННОГО СТАРТА

1. Чтобы перейти в режим отложенного старта, нажмите клавишу **ТАЙМЕР**. На дисплее появится соответствующая индикация. Нажмите клавишу **МЕНЮ**, чтобы выбрать нужную программу. Она начнет мигать. Возможен только для программ — **ВАРИТЬ, ЖАРИТЬ, КАША** и **НАПИТКИ**.
2. В этот момент и общее время готовности, и время приготовления блюда установлены по умолчанию. По умолчанию общее время приготовления – 8:00, время приготовления – в зависимости от выбранной программы.

РЕЖИМ ВІДКЛАДЕНОГО СТАРТУ

1. Щоб перейти в режим відкладеного старту, натисніть клавішу **ТАЙМЕР**. На дисплеї з'явиться відповідна індикація. Натисніть клавішу **МЕНЮ**, щоб вибрати потрібну програму. Вона почне блимати. Можливий тільки для програм – **ВАРИТЬ, ЖАРИТЬ, КАША** і **НАПИТКИ**.
2. У цей момент і загальний час готовності, і час приготування страви встановлені за замовчуванням. За замовчуванням загальний час приготування – 8:00, час приготування – в залежності від обраної програми.

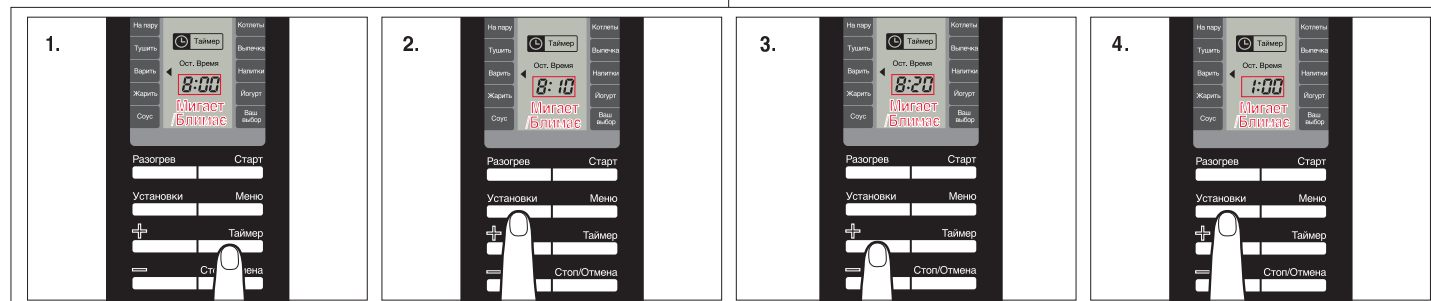

3. Установка времени, через которое блюдо должно быть готово.

Как только нажата клавиша **ТАЙМЕР**, на дисплее появляется время, через которое блюдо должно быть готово. Цифры мигают – это означает, что их можно изменить.

Для увеличения и уменьшения времени используются клавиши «+» и «-» соответственно.

Диапазон возможных значений – от 1:00 до 8:50 с шагом 10 минут.

Время можно изменить:

- сразу после нажатия клавиши **ТАЙМЕР**;
- сразу после выбора нужной программы;
- в любой момент настройки клавишей **УСТАНОВКИ** (третье нажатие).

4. Установка времени приготовления блюда.

Для изменения надо нажать клавишу **УСТАНОВКИ** один раз. На дисплее появляются цифры времени по умолчанию. Цифры минут – мигают. Их увеличение/уменьшение производится клавишами «+» и «-» соответственно с шагом 1 минута. При повторном нажатии клавиши **УСТАНОВКИ** начинают мигать цифры часов, указывая, что они доступны для изменения. Их увеличение/уменьшение производится клавишами «+» и «-» соответственно с шагом 1 час.

3. Встановлення часу, через який страва повинна бути готова.

Як тільки натиснута клавіша **ТАЙМЕР**, на дисплеї з'являється час, через який страва повинна бути готова. Цифри блимають – це означає, що їх можна змінити. Для збільшення та зменшення часу використовуються клавіші «+» і «-» відповідно.

Діапазон можливих значень – від 1:00 до 8:50 з кроком 10 хвилин.

Час можна змінити:

- відразу після натискання клавіші **ТАЙМЕР**;
- відразу після вибору потрібної програми;
- в будь-який момент налаштування клавішею **УСТАНОВКИ** (третє натиснення).

4. Установка часу приготування страви.

Для зміни треба натиснути клавішу **УСТАНОВКИ** один раз. На дисплеї з'являються цифри часу за замовчуванням. Цифри хвилин – блимають. Їх збільшення/зменшення здійснюється клавішами «+» і «-» відповідно з кроком 1 хвилина. При повторному натисканні клавіші **УСТАНОВКИ** починають блимати цифри годин, вказуючи, що вони доступні для зміни. Їх збільшення/зменшення здійснюється клавішами «+» і «-» відповідно з кроком 1 годину.

ОСНОВНЫЕ ОПЕРАЦИИ

RUS

5. После того как установлены все необходимые параметры (режим отложенного старта, время, через которое блюдо должно быть готово, программа и время приготовления), нажмите клавишу **ТАЙМЕР** или **СТАРТ**. На дисплее начнется обратный отсчет времени с шагом 1 минута.
6. Если время, через которое блюдо должно быть готово, меньше, чем установленное время приготовления, приготовление начнется сразу же.
7. Если во время ожидания старта нажать клавишу **УСТАНОВКИ**, на дисплее на 3 секунды высветится установленное время приготовления блюда. После 3 секунд на дисплее восстановится обратный отсчет.

ОСНОВНІ ОПЕРАЦІЇ

UKR

5. Після того, як встановлені всі необхідні параметри (режим відкладеного старту, час, через який страва повинна бути готова, програма та час приготування), натисніть клавішу **ТАЙМЕР** або **СТАРТ**. На дисплеї почнеться зворотний відлік часу з кроком 1 хвилини.
6. Якщо час, через який страва повинна бути готова, менше, ніж встановлений час приготування, приготування почнеться відразу ж.
7. Якщо під час очікування старту натиснути клавішу **УСТАНОВКИ**, на дисплеї на 3 секунди висвітиться встановлений час приготування страви. Після 3 секунд на дисплеї відновиться зворотний відлік.

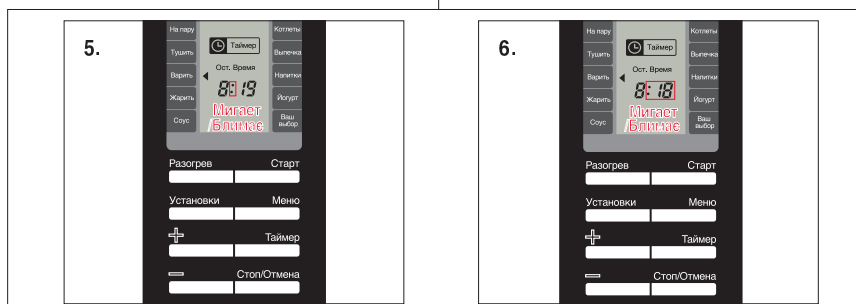

ОСНОВНЫЕ ОПЕРАЦИИ

8. Время, через которое блюдо должно быть готово, – это время от нажатия клавиши **СТАРТ** до окончания приготовления. Например, если сейчас 7:00, ваше блюдо должно быть готово через 8 часов, т.е. в 15:00. Время приготовления – 2 часа. Тогда старт начнется в 13:00.

ВНИМАНИЕ! Не используйте режим отложенного старта, если в рецепт входят скоропортящиеся ингредиенты.

ОСНОВНІ ОПЕРАЦІЇ

8. Час, через який страва повинна бути готова, – це час від натискання клавіші **СТАРТ** до закінчення приготування. Наприклад, якщо зараз 7:00, ваша страва повинна бути готова через 8 годин, тобто о 15:00. Час приготування – 2 години. Тоді старт розпочнеться о 13:00.

ВНИМАНИЕ! Не використовуйте режим відкладеного старту, якщо в рецепт входять швидкопсувні інгредієнти.

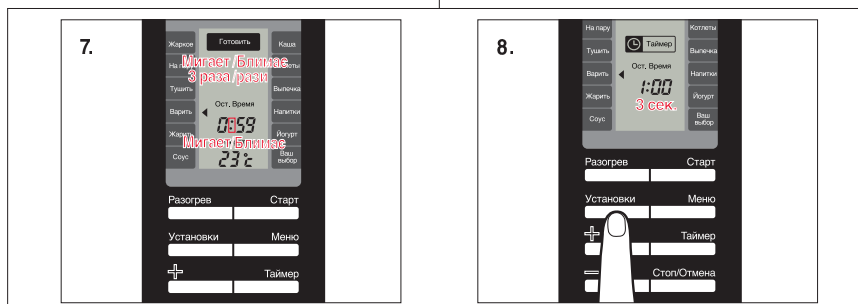

НАЗНАЧЕНИЕ ПРОГРАММ ПРИГОТОВЛЕНИЯ

Программы	Рекомендации
На пару	Приготовление на пару. Давление установить на 1, чтобы предотвратить быстрое выкипание жидкости.
Тушить	Приготовление различных тушеных блюд с мясом или овощных рагу.
Варить	Приготовление бульонов и супов. Давление установить на 1 или больше.
Жарить	Желательно первые 8–10 минут разогреть емкость для приготовления без продуктов и без крышки, затем добавить масло или жир и начать закладку продуктов по рецепту.
Жаркое	Различные варианты блюд приведены в кулинарной книге.
Соус	
Каша	
Котлеты	
Выпечка	
Напитки	
Йогурт	
Ваш выбор	Возможность установки как времени приготовления, так и температуры.

ПРИЗНАЧЕННЯ ПРОГРАМ ПРИГОТУВАННЯ

Програми	Рекомендації
На пару	Приготування на пару. Тиск встановити на 1, щоб запобігти швидкому википанню рідини.
Тушить	Приготування різних тушкованих страв з м'ясом або овочевих рагу.
Варить	Приготування бульйонів і супів. Тиск встановити на 1 або більше.
Жарить	Бажано перші 8–10 хвилин розігріти ємність для приготування без продуктів і без кришки, потім додати масло або жир і почати закладку продуктів за рецептом.
Жаркое	Різні варіанти страв наведені в кулінарній книзі.
Соус	
Каша	
Котлеты	
Выпечка	
Напитки	
Йогурт	
Ваш выбор	Можливість установки як часу приготування, так і температури.

ОПИСАНИЕ ПРОГРАММ ПРИГОТОВЛЕНИЯ И РЕЖИМОВ

Программы	Жаркое	На пару	Тушить	Варить	Жарить	Соус	Каша	Котлеты	Выпечка	Напитки	Йогурт	Ваш выбор
Время приготовления, заданное по умолчанию, часы:минуты	1:00	1:00	0:40	0:40	0:40	0:20	0:40	0:30	1:00	1:00	1:00	0:10
Установка времени приготовления	от 40 мин. до 12 ч. 59 мин.	от 10 мин. до 12 ч. 59 мин.	от 10 мин. до 12 ч. 59 мин.	от 10 мин. до 12 ч. 59 мин.	от 10 мин. до 12 ч. 59 мин.	от 10 мин. до 12 ч. 59 мин.	от 10 мин. до 12 ч. 59 мин.	от 10 мин. до 12 ч. 59 мин.	от 10 мин. до 12 ч. 59 мин.	от 10 мин. до 12 ч. 59 мин.	от 60 мин. до 48 ч.	от 10 мин. до 12 ч. 59 мин.
Установка температуры приготовления												от 50 до 130°C, по умолчанию 120°C
Установка таймера отложенного старта, по умолчанию 8 ч.				от 1 ч. до 8 ч. 50 мин.	от 1 ч. до 8 ч. 50 мин.		от 1 ч. до 8 ч. 50 мин.			от 1 ч. до 8 ч. 50 мин.		
Режим «ПОДОГРЕВ»				12 ч.	12 ч.		12 ч.			12 ч.		

ОПИС ПРОГРАМ ПРИГОТУВАННЯ ТА РЕЖИМІВ

Програми	Жаркое	На пару	Тушить	Варить	Жарить	Соус	Каша	Котлеты	Выпечка	Напитки	Йогурт	Ваш выбор
Час приготування, заданий за замовчуванням, години:хвилини	1:00	1:00	0:40	0:40	0:40	0:20	0:40	0:30	1:00	1:00	1:00	0:10
Встановлення часу приготування	від 40 хв. до 12 год. 59 хв.	від 10 хв. до 12 год. 59 хв.	від 10 хв. до 12 год. 59 хв.	від 10 хв. до 12 год. 59 хв.	від 10 хв. до 12 год. 59 хв.	від 10 хв. до 12 год. 59 хв.	від 10 хв. до 12 год. 59 хв.	від 10 хв. до 12 год. 59 хв.	від 10 хв. до 12 год. 59 хв.	від 10 хв. до 12 год. 59 хв.	від 60 хв. до 48 год.	від 10 хв. до 12 год. 59 хв.
Встановлення температури приготування												від 50 до 130°C, за замовченням 120°C
Встановлення таймеру затримки початку, за замовчуванням 8 год.				від 1 год. до 8 год. 50 хв.	від 1 год. до 8 год. 50 хв.		від 1 год. до 8 год. 50 хв.			від 1 год. до 8 год. 50 хв.		
Режим «ПОДОГРЕВ»				12 год.	12 год.		12 год.			12 год.		

ВОЗМОЖНЫЕ ПРОБЛЕМЫ И СПОСОБЫ ИХ РЕШЕНИЯ

Возможные проблемы	Проверьте	Способы решения
Блюдо полностью не приготовлено	<ul style="list-style-type: none"> • Проверьте шнур электропитания. • Были ли перебои с электропитанием во время приготовления. • Не была ли нажата клавиша СТОП/ОТМЕНА во время приготовления. 	<ul style="list-style-type: none"> • Осторожно подключите шнур электропитания к сети. • В случае долгого перебои в сети электропитания перезапустите прибор. • Не нажимайте клавишу СТОП/ОТМЕНА во время приготовления.
После завершения приготовления крышка не открывается	<ul style="list-style-type: none"> • Проверьте, поднят ли индикатор давления. 	<ul style="list-style-type: none"> • Поверните регулятор уровня пара против часовой стрелки до упора, чтобы выпустить пар, и только затем откройте крышку.
Конденсат на дисплее	<ul style="list-style-type: none"> • Не попала ли вода за пределы емкости для приготовления или на нагревательную пластину. • Не попала ли вода внутрь крышки. 	<ul style="list-style-type: none"> • Удалите воду и протрите насухо прибор перед использованием. Конденсат на дисплее сам исчезнет со временем. • После чистки насухо протрите крышку перед последующим применением.
Пар выходит через края крышки	<ul style="list-style-type: none"> • Не порвалось ли кольцо-уплотнитель. • Наличие посторонних предметов или загрязнений. • Не деформирована ли емкость для приготовления или крышка прибора. • Проверьте положение штифта в контроллере давления (стр. 21). 	<ul style="list-style-type: none"> • Замените кольцо-уплотнитель. • Очистите край емкости для приготовления, который соприкасается с крышкой. • Если при приготовлении или подогреве блюда в основную емкость устанавливаются другие формы или кастрюли, возможна деформация основной емкости. • Верните штифт в правильное положение (стр. 23).

ВОЗМОЖНЫЕ ПРОБЛЕМЫ И СПОСОБЫ ИХ РЕШЕНИЯ

Возможные проблемы	Проверьте	Способы решения
Через крышку блока регулятора давления вытекает вода	<ul style="list-style-type: none"> Проверьте объем загруженных продуктов. 	<ul style="list-style-type: none"> Соблюдайте нормы закладки продуктов: не выше отметки MAX или половины этого объема в зависимости от продукта.
Когда на дисплее появляется E r 3' E r 5	<ul style="list-style-type: none"> Произошел сбой датчика температуры. 	<ul style="list-style-type: none"> Обратитесь в Уполномоченный Сервисный Центр.
Во время приготовления раздаются щелчки	<ul style="list-style-type: none"> Не исходят ли эти звуки от реле (звуки управления процессом приготовления). Нет ли воды между внутренней емкостью для приготовления и нагревательной пластиной. 	<ul style="list-style-type: none"> Щелчки во время приготовления допускаются. Удалите воду и протрите насухо.
Когда на дисплее появляется LJ	<ul style="list-style-type: none"> Наличие емкости для приготовления. 	<ul style="list-style-type: none"> Без емкости для приготовления прибор не работает. Поместите емкость для приготовления в мультиварку. При разогреве пустой емкости закройте ее крышкой.
Для завершения приготовления требуется больше времени	<ul style="list-style-type: none"> Проверьте качество ингредиентов. 	<ul style="list-style-type: none"> Перезапустите приготовление и выставите большее время (время приготовления может меняться в зависимости от ингредиентов).
Функция « РАЗОГРЕВ » не работает	<ul style="list-style-type: none"> Проверьте, не находится ли мультиварка в режиме «ПОДОГРЕВ». 	<ul style="list-style-type: none"> Нажмите клавишу СТОП/ОТМЕНА, а затем клавишу РАЗОГРЕВ.

МОЖЛИВІ ПРОБЛЕМИ ТА СПОСОБИ ЇХ ВИРІШЕННЯ

Можливі проблеми	Перевірте	Способи рішення
Страва повністю не приготована	<ul style="list-style-type: none"> • Перевірте шнур електроживлення. • Чи були перебої з електроживленням під час приготування. • Чи не була натиснута клавіша СТОП/ОТМЕНА під час приготування. 	<ul style="list-style-type: none"> • Обережно підключіть шнур електроживлення до мережі. • У разі тривалого перебою в мережі електроживлення перезавантажте прилад. • Не натискайте клавішу СТОП/ОТМЕНА під час приготування.
Після завершення приготування кришка не відкривається	<ul style="list-style-type: none"> • Перевірте, чи піднятий індикатор тиску. 	<ul style="list-style-type: none"> • Поверніть регулятор рівня пари проти годинникової стрілки до упору, щоб випустити пару, і тільки потім відкрийте кришку.
Конденсат на дисплеї	<ul style="list-style-type: none"> • Чи не потрапила вода за межі ємності для приготування або на нагрівальну пластину. • Чи не потрапила вода всередину кришки. 	<ul style="list-style-type: none"> • Видаліть воду і протріть насухо прилад перед використанням. Конденсат на дисплеї сам зникне з часом. Після чищення насухо протріть кришку перед подальшим використанням.
Пара виходить через краї кришки	<ul style="list-style-type: none"> • Чи не порвалося кільце-ущільнювач. • Наявність сторонніх предметів або забруднень. • Чи не деформована ємність для приготування або кришка приладу. • Перевірте стан штифта в контролері тиску (стор. 21). 	<ul style="list-style-type: none"> • Замініть кільце-ущільнювач. • Очистіть край ємності для приготування, який стикається з кришкою. • Якщо при приготуванні або підігріві страви в основну ємність встановлюються інші форми або каструлі, можлива деформація основної ємності. • Поверніть штифт в правильне положення (стор. 23).

МОЖЛИВІ ПРОБЛЕМИ ТА СПОСОБИ ЇХ ВИРІШЕННЯ

Можливі проблеми	Перевірте	Способи рішення
Через кришку блоку регулятора тиску витікає вода	<ul style="list-style-type: none"> Перевірте обсяг завантажених продуктів 	<ul style="list-style-type: none"> Дотримуйтесь норм закладки продуктів: не вище позначки MAX або половини цього обсягу в залежності від продукту.
Коли на дисплеї з'являється: E r 3 ' E r 5	<ul style="list-style-type: none"> Відбувся збій датчика температури. 	<ul style="list-style-type: none"> Зверніться в Уповноважений Сервісний Центр.
Під час приготування роздається клацання	<ul style="list-style-type: none"> Чи не виходять ці звуки від реле (звуки управління процесом приготування). Чи немає води між внутрішньою ємністю для приготування і нагрівальною пластиною. 	<ul style="list-style-type: none"> Клацання під час приготування допускаються. Видаліть воду і протріть насухо.
Коли на дисплеї з'являється: L J	<ul style="list-style-type: none"> Наявність ємності для приготування. 	<ul style="list-style-type: none"> Без ємності для приготування прилад не працює. Помістіть ємність для приготування в мультиварку. При розігріві поржній місткості закрити її кришкою.
Для завершення приготування потрібно більше часу	<ul style="list-style-type: none"> Перевірте якість інгредієнтів. 	<ul style="list-style-type: none"> Перезапустіть приготування і виставте більший час приготування (час приготування може змінюватися в залежності від інгредієнтів).
Функція « РАЗОГРЕВ » не працює	<ul style="list-style-type: none"> Перевірте, чи не знаходиться мультиварка в режимі «ПОДОГРЕВ». 	<ul style="list-style-type: none"> Натисніть клавішу СТОП/ОТМЕНА, а потім клавішу РАЗОГРЕВ.

Технические характеристики	
Максимальная потребляемая мощность	1200 Вт
Параметры электропитания	~ 220 В; 50 Гц
Рабочее давление пара	68,6 кПа
Объем емкости для приготовления	5 л
Класс защиты от поражения электрическим током	I класс защиты
Температура хранения и транспортировки	от - 25°C до + 35°C
Температура эксплуатации	от + 5°C до + 35°C
Требования к влажности воздуха при хранении, транспортировке и эксплуатации	15–75 %
Габариты мультиварки	304x330x300 мм
Вес мультиварки	5,7 кг

Технічні характеристики	
Максимальна споживана потужність	1200 Вт
Параметри електроживлення	~ 220 В; 50 Гц
Робочий тиск пари	68,6 кПа
Об'єм ємності для приготування	5 л
Клас захисту від ураження електричним струмом	I клас захисту
Температура зберігання та транспортування	від - 25°C до + 35°C
Температура використання	від + 5°C до + 35°C
Вимоги до вологості повітря при зберіганні, транспортуванні та використанні	15–75 %
Габарити мультиварки	304x330x300 мм
Вага мультиварки	5,7 кг

ЧИСТКА И УХОД

ВНИМАНИЕ! Прежде чем чистить прибор, убедитесь, что он обесточен и остыл. Не допускайте попадания брызг и влаги внутрь корпуса, не используйте средства на основе бензина или растворителей для чистки прибора. Недостаточно тщательная очистка прибора может привести к появлению неприятного запаха.

1. Емкость для приготовления

Чтобы не повредить покрытие, не используйте жесткие салфетки, металлические щетки или абразивные материалы. Промойте емкость в теплой воде с использованием щадящего моющего средства. Затем ополосните и тщательно протрите насухо.

2. Крышка и кольцо-уплотнитель

Выньте уплотнительное кольцо из крышки и промойте их по отдельности под проточной водой. Если внутри крышки останется вода, во время приготовления может просачиваться пар. Все части крышки могут быть вымыты водой, но перед употреблением вытрите все насухо.

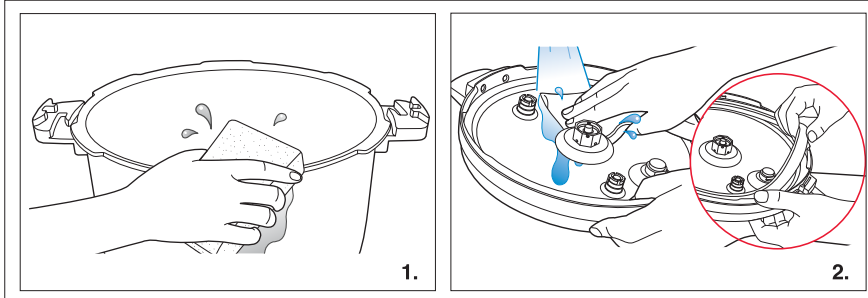

ЧИЩЕННЯ І ДОГЛЯД

УВАГА! Перш ніж чистити прилад, переконайтеся, що він знеструмлений і охолов. Не допускайте попадання брызг і вологи всередину корпусу, не використовуйте засоби на основі бензину або розчинників для чищення приладу. Недостатньо ретельне очищення приладу може призвести до появи неприємного запаху.

1. Ємність для приготування

Щоб не пошкодити покриття, не використовуйте жорсткі серветки, металеві щітки або абразивні матеріали. Промийте ємність в теплій воді з використанням щадного мючого засобу. Потім промийте і ретельно протріть насухо.

2. Кришка і кільце-ущільнювач

Вийміть кільце ущільнювача з кришки і промийте їх окремо під проточною водою. Якщо всередині кришки залишиться вода, під час приготування може просочуватися пара. Всі частини кришки можуть бути вимиті водою, але перед застосуванням витріть всі насухо.

3. Влагосборник

Это желоб, в котором скапливается влага в процессе приготовления и в режиме «ПОДОГРЕВ». Вытрите его насухо.

4. Внутренний корпус

Если во внутренний корпус попали крошки или посторонние предметы, удалите их и тщательно протрите поверхность влажной тканью. Датчик температуры и нагревательную пластину протирайте очень осторожно, чтобы не повредить. Затем вытрите все насухо. Обязательно протрите внешнюю поверхность и дно емкости для приготовления перед тем, как вставить ее в прибор. Посторонний предмет или налившееся вещество на автоматическом датчике температуры или нагревательной пластине могут привести к неправильному измерению температуры и, как следствие, к пожару.

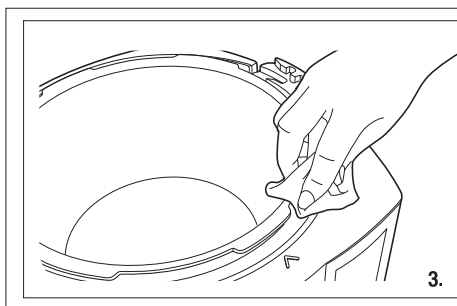

3.

3. Вологозбірник

Це жолоб, в якому накопичується волога в процесі приготування і в режимі «ПОДОГРЕВ». Витріть насухо.

4. Внутрішній корпус

Якщо у внутрішній корпус потрапили крихти або сторонні предмети, видаліть їх і ретельно протріть поверхню вологою тканиною. Датчик температури і нагрівальну пластину протирайте дуже обережно, щоб не пошкодити. Потім витріть всі насухо. Обов'язково протріть зовнішню поверхню і дно ємності для приготування перед тим, як вставити її в прилад. Сторонній предмет або речовину, що прилипла, на автоматичному датчику температури або нагрівальній пластині можуть призвести до неправильного вимірювання температури і, як наслідок, до пожежі.

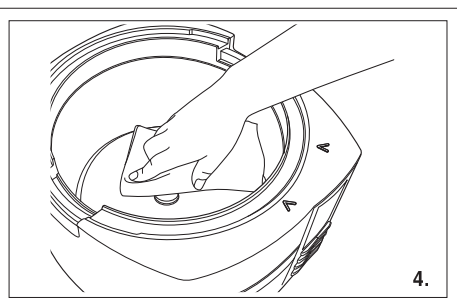

4.

5. Отверстие для выхода пара

После использования снимите крышку блока регулятора давления, повернув ее по стрелке, и промойте губкой со средством для мытья посуды.

ВНИМАНИЕ! Никогда не дотрагивайтесь до внутренних частей корпуса и не чистите их сразу же после приготовления или подогрева. Это может привести к ожогам.

ПРИМЕЧАНИЕ! Все части блока регулятора давления можно промывать водой.

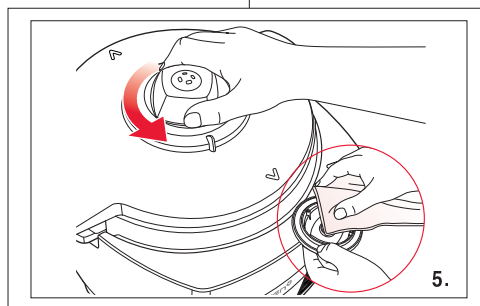

5. Отвір для виходу пари

Після використання зніміть кришку блоку регулятора тиску, повернувши її за стрілкою, і промийте губкою із засобом для миття посуду.

УВАГА! Ніколи не торкайтесь до внутрішніх частин корпусу і не їх одразу після приготування або підігріву. Це може призвести до опіків.

ПРИМІТКА! Всі частини блоку регулятора тиску можна промивати водою.

Сервисное обслуживание

Компания OURSSON AG выражает вам огромную признательность за выбор нашей продукции. Мы сделали все возможное, чтобы данное изделие удовлетворяло вашим запросам, а качество соответствовало лучшим мировым образцам. В случае если ваше изделие марки OURSSON будет нуждаться в техническом обслуживании, просим вас обращаться в один из Уполномоченных Сервисных Центров (далее – УЦС). С полным списком УЦС и их точными адресами вы можете ознакомиться на сайте www.oursson.ru, а также позвонив по номеру телефона бесплатной горячей линии OURSSON AG. В случае возникновения вопросов или проблем, связанных с продукцией OURSSON AG, просим вас обращаться в письменном виде в организацию, уполномоченную на принятие и удовлетворение требований потребителей в отношении товара ненадлежащего качества, – ООО «Управляющая сервисная компания», 109202, Москва, шоссе Фрезер, д. 17А, стр. 1А, либо по электронной почте info@oursson.ru.

Условия гарантийных обязательств OURSSON AG:

1. Гарантийные обязательства OURSSON AG, предоставляемые УЦС OURSSON AG, распространяются только на модели, предназначенные OURSSON AG для производства или поставок и реализации на территории страны, где предоставляется гарантийное обслуживание, приобретенные в этой стране, прошедшие сертификацию на соответствие стандартам этой страны, а также маркированные официальными знаками соответствия.
2. Гарантийные обязательства OURSSON AG действуют в рамках законодательства о защите прав потребителей и регулируются законодательством страны, на территории которой они предоставлены, и только при условии использования изделия исключительно для личных, семейных или домашних нужд. Гарантийные обязательства OURSSON AG не распространяются на случаи использования товаров в целях осуществления предпринимательской деятельности, либо в связи с приобретением товаров в целях удовлетворения потребностей предприятий, учреждений, организаций.
3. OURSSON AG устанавливает на свои изделия следующие сроки службы и гарантийные сроки:

Название продукта	Срок службы, месяцев с даты выпуска	Гарантийный срок, месяцев со дня покупки
Микроволновые печи, хлебопечи, индукционные плиты	60	12
Мультиварки, кухонные процессоры, электрические чайники, электрические грили, ручные блендеры, ручные миксеры, мясорубки, блендеры, тостеры, термомоты, ростеры, соковыжималки, юфеварки, пароварки, измельчители	36	12
Кухонные весы	24	12

4. Гарантийные обязательства OURSSON AG не распространяются на перечисленные ниже принадлежности изделия, если их замена предусмотрена конструкцией и не связана с разборкой изделия:
 - Элементы питания.
 - Чехлы, ремни, шнуры для переноски, монтажные приспособления, инструмент, документация, прилагаемая к изделию.
5. Гарантия не распространяется на недостатки, возникшие в изделии вследствие нарушения потребителем правил использования, хранения или транспортировки товара, действия третьих лиц или непреодолимой силы, включая, но не ограничиваясь следующими случаями:
 - Если недостаток товара явился следствием небрежного обращения, применения товара не по назначению, нарушения условий и правил эксплуатации, изложенных в инструкции по эксплуатации, в том числе вследствие воздействия высоких или низких температур, высокой влажности или запыленности, следах вскрытия корпуса прибора и/или самостоятельного ремонта, несоответствия Государственным стандартам параметров питающих сетей, попадания внутрь корпуса жидкости, насекомых и других посторонних предметов, веществ, а также длительного использования изделия в предельных режимах его работы.
 - Если недостаток товара явился следствием несанкционированного тестирования товара или попыток внесения любых изменений в его конструкцию или его программное обеспечение, в том числе ремонта или технического обслуживания в неуполномоченной OURSSON AG ремонтной организации.
 - Если недостаток товара явился следствием использования нестандартных (нетиповых) и (или) некачественных принадлежностей, аксессуаров, запасных частей, элементов питания.
 - Если недостаток товара связан с его применением совместно с дополнительным оборудованием (аксессуарами), отличным от дополнительного оборудования, рекомендованного OURSSON AG к применению с данным товаром. OURSSON AG не несет ответственность за качество дополнительного оборудования (аксессуаров), произведенного третьими лицами, за качество работы своих изделий совместно с таким оборудованием, а также за качество работы дополнительного оборудования производства компании OURSSON AG совместно с изделиями других производителей.
6. Недостатки товара, обнаруженные в период срока службы, устраняются уполномоченными на это ремонтными организациями (УЦЦ). В течение гарантийного срока устранение недостатков производится бесплатно при предъявлении оригинала заполненного гарантийного талона и документов, подтверждающих факт и дату заключения договора розничной купли-продажи (товарный, кассовый чек и т. п.). В случае отсутствия указанных документов гарантийный срок исчисляется со дня изготовления товара. При этом следует учитывать:
 - Настройка и установка (сборка, подключение и т. п.) изделия, описанная в документации, прилагаемой к нему, не входит в объем гарантийных обязательств OURSSON AG и могут быть выполнены как самим пользователем, так и специалистами большинства Уполномоченных Сервисных Центров соответствующего профиля на платной основе.
 - Работы по техническому обслуживанию изделий (чистка и смазка движущихся частей, замена расходных материалов и принадлежностей и т. п.) производятся на платной основе.

7. OURSSON AG не несет ответственности за возможный вред, прямо или косвенно нанесенный своей продукцией людям, домашним животным, имуществу в случае, если это произошло в результате несоблюдения правил и условий эксплуатации, хранения, транспортировки или установки изделия; умышленных или неосторожных действий потребителя или третьих лиц.
8. Ни при каких обстоятельствах OURSSON AG не несет ответственности за какой-либо особый, случайный, прямой или косвенный ущерб или убытки, включая, но не ограничиваясь перечисленным, упущенную выгоду, убытки, вызванные перерывами в коммерческой, производственной или иной деятельности, возникающие в связи с использованием или невозможностью использования изделия.
9. Вследствие постоянного совершенствования продукции элементы дизайна и некоторые технические характеристики продукта могут быть изменены без предварительного уведомления со стороны производителя.

Использование изделия по истечении срока службы

1. Срок службы, установленный OURSSON AG для данного изделия, действует только при условии использования его исключительно для личных, семейных или домашних нужд, а также соблюдении потребителем правил эксплуатации, хранения и транспортировки. При условии аккуратного обращения с изделием и соблюдения правил эксплуатации фактический срок службы может превышать срок службы, установленный OURSSON AG.
2. По окончании срока службы изделия вам необходимо обратиться в Уполномоченный Сервисный Центр для проведения профилактического обслуживания изделия и определения его пригодности к дальнейшей эксплуатации. Работы по профилактическому обслуживанию изделия и его диагностике выполняются сервисными центрами на платной основе.
3. OURSSON AG не рекомендует продолжать эксплуатацию изделия по окончании срока службы без проведения его профилактического обслуживания в Уполномоченном Сервисном Центре, т.к. в этом случае оно может представлять опасность для жизни, здоровья или имущества потребителя.

Утилизация изделия

После окончания срока службы изделия его нельзя выбрасывать вместе с обычным бытовым мусором. Вместо этого оно подлежит сдаче на утилизацию в соответствующий пункт приема электрического и электронного оборудования для последующей переработки и утилизации в соответствии с федеральным или местным законодательством. Обеспечивая правильную утилизацию данного продукта, вы помогаете сберечь природные ресурсы и предотвращаете ущерб для окружающей среды и здоровья людей, который возможен в случае ненадлежащего обращения. Более подробную информацию о пунктах приема и утилизации данного продукта можно получить в местных муниципальных органах или на предприятии по вывозу бытового мусора.



Дата производства

Каждому изделию присваивается уникальный серийный номер в виде буквенно-цифрового ряда и дублируется штрихкодом, который содержит следующую информацию: название товарной группы, дату производства, порядковый номер изделия.

Серийный номер располагается на задней панели продукта, на упаковке и в гарантийном талоне.

- ❶ Первые две буквы – соответствие товарной группе (мультиварка – MP).
- ❷ Первые две цифры – год производства.
- ❸ Вторые две цифры – неделя производства.
- ❹ Последние цифры – порядковый номер изделия.



ВНИМАНИЕ!

Во избежание недоразумений убедительно просим вас внимательно изучить руководство по эксплуатации изделия и условия гарантийных обязательств, проверить правильность заполнения гарантийного талона. Гарантийный талон действителен только при наличии правильно и четко указанных: модели, серийного номера изделия, даты покупки, четких печатей фирмы-продавца, подписи покупателя. Серийный номер и модель изделия должны соответствовать указанным в гарантийном талоне. При нарушении этих условий, а также в случае, когда данные, указанные в гарантийном талоне, изменены или стерты, талон признается недействительным.

Сервісне обслуговування

Компанія OURSSON AG висловлює вам щиро вдячність за вибір нашої продукції. Ми зробили все можливе, щоб цей виріб задовольняв вашим запитам, а якість відповідала кращим світовим зразкам. У випадку, якщо ваш виріб марки OURSSON потребуватиме технічне обслуговування, просимо вас звертатися в один з Уповноважених Сервісних Центрів (далі – УСЦ). З повним списком УСЦ та їх точними адресами ви можете ознайомитися на сайті www.oursson.ru, а також зателефонувавши за номером телефону безкоштовної гарячої лінії OURSSON AG.

У разі виникнення запитань або проблем, пов'язаних з продукцією OURSSON AG, просимо вас звертатися в письмовому вигляді в організацію, уповноважену на прийняття і задоволення вимог споживачів щодо товару неналежної якості, – ТОВ «Управляющая сервисная компания», 109202, Москва, шоссе Фрезер, д. 17А, стор. 1А, або по електронній пошті info@oursson.ru.

Умови Гарантійних зобов'язань OURSSON AG:

- Гарантійні зобов'язання OURSSON AG, що надаються УСЦ OURSSON AG, поширюються лише на моделі, призначені OURSSON AG для виробництва або поставок і реалізації на території країни, де надається гарантійне обслуговування, придбані в цій країні, які пройшли сертифікацію на відповідність стандартам цієї країни, а також маркіровані офіційними знаками відповідності.
- Гарантійні зобов'язання OURSSON AG діють в рамках законодавства про захист прав споживачів і регулюються законодавством країни, на території якої вони надані, та лише за умови використання виробу виключно для особистих, сімейних або домашніх потреб.
- OURSSON AG встановлює на свої вироби такі строки служби та гарантійні строки:

Найменування продукту	Термін служби, місяців з дати випуску	Гарантійний термін, місяців з дня покупки
Мікрохвильові печі, хлібопечі, індукційні плити	60	12
Мультиварки, кухонні процесори, електричні чайники, електричні грилі, ручні блендери, ручні міксери, м'ясорубки, блендери, тостери, термопоти, ростери, соковижималки, кавоварки, пароварки, подрібнювачі	36	12
Кухонні ваги	24	12

- Гарантійні зобов'язання OURSSON AG не поширюються на нижче перераховані приналежності виробу, якщо їх заміна передбачена конструкцією і не пов'язана з розбиранням виробу:
 - Елементи живлення;
 - Чохли, ремені, шнури для перенесення, монтажні пристрої, інструмент, документацію, що додається до виробу.

5. Гарантія не поширюється на недоліки, що виникли у виробі внаслідок порушення споживачем правил використання, зберігання або транспортування товару, дій третіх осіб або непереборної сили, включаючи, але не обмежуючись наступними випадками:
- Якщо недолік товару явився наслідком недбалого поводження, застосування товару не за призначенням, порушення умов і правил експлуатації, викладених в інструкції з експлуатації, в тому числі внаслідок впливу високих або низьких температур, високої вологості або запиленості, сліди відкриття корпусу приладу та / або самостійного ремонту, невідповідності Державним стандартам параметрів живлячих мереж, попадання всередину корпусу рідини, комах та інших сторонніх предметів, речовин, а також тривалого використання виробу в граничних режимах його роботи.
 - Якщо недолік товару явився наслідком несанкціонованого тестування товару або спроб внесення будь-яких змін в його конструкцію або його програмне забезпечення, у тому числі ремонту або технічного обслуговування в не уповноваженій OURSSON AG ремонтній організації.
 - Якщо недолік товару явився наслідком використання нестандартного (нетипового) і (або) неякісного приладдя, аксесуарів, запасних частин, елементів живлення.
 - Якщо недолік товару пов'язаний з його застосуванням спільно з додатковим обладнанням (аксесуарами), відмінним від додаткового обладнання, рекомендованого OURSSON AG до застосування з даним товаром. OURSSON AG не несе відповідальності за якість додаткового обладнання (аксесуарів), виробленого третіми особами за якість роботи своїх виробів спільно з таким обладнанням, а також за якість роботи додаткового обладнання виробництва компанії OURSSON AG спільно з виробами інших виробників.
6. Недоліки товару, виявлені в період терміну служби, усуваються уповноваженими на це ремонтними організаціями (УСЦ). Протягом гарантійного терміну усунення недоліків проводиться безкоштовно при пред'явленні оригіналу заповненого гарантійного талона та документів, що підтверджують факт і дату укладення договору роздрібної купівлі-продажу (товарний, касовий чек тощо). У разі відсутності зазначених документів гарантійний строк обчислюється з дня виготовлення товару. При цьому слід враховувати:
- Налагодження та установка (збірка, підключення і т. п.) виробу, описані в документації, що додається до нього, не входять в обсяг гарантійних зобов'язань OURSSON AG і можуть бути виконані як самим користувачем, так і спеціалістами більшості Уповноважених Сервісних Центрів відповідного профілю на платній основі.
 - Роботи з технічного обслуговування виробів (чищення й змащення рухомих частин, заміна витратних матеріалів та приладдя і т. п.) проводяться на платній основі.
7. OURSSON AG не несе відповідальності за можливу шкоду, прямо або побічно нанесену своєю продукцією людям, домашнім тваринам, майну у випадку, якщо це сталося в результаті недотримання правил і умов експлуатації, зберігання, транспортування або встановлення виробу; навмисних або необережних дій споживача або третіх осіб.

8. Ні за яких обставин OURSSON AG не несе відповідальності за будь-який особливий, випадковий, прямий або непрямий збиток або збитки, включаючи, але не обмежуючись перерахованим, упущену вигоду, збитки, викликані перервами в комерційній, виробничій або іншій діяльності, що виникають у зв'язку з використанням або неможливістю використання виробу.
9. Внаслідок постійного вдосконалення продукції елементи дизайну і деякі технічні характеристики продукту можуть змінюватися без попереднього повідомлення з боку виробника.

Використання виробу після закінчення терміну служби

1. Термін служби, встановлений OURSSON AG для даного виробу, діє тільки за умови використання виробу виключно для особистих, сімейних або домашніх потреб, а також дотриманні споживачем правил експлуатації, зберігання і транспортування виробу. За умови акуратного поводження з виробом і дотримання правил експлуатації фактичний термін служби може перевищувати строк служби, встановлений OURSSON AG.
2. По закінченні терміну служби виробу вам необхідно звернутися в авторизований сервісний центр для проведення профілактичного обслуговування виробу і визначення його придатності до подальшої експлуатації. Роботи з профілактичного обслуговування виробу і його діагностики виконуються сервісними центрами на платній основі.
3. OURSSON AG не рекомендує продовжувати експлуатацію виробу після закінчення терміну служби без проведення його профілактичного обслуговування в Уповноваженому Сервісному Центрі, тому що в цьому випадку виріб може становити небезпеку для життя, здоров'я або майна споживача.

Утилізація виробу

Після закінчення терміну служби виробу його не можна викидати разом зі звичайним побутовим сміттям. Замість цього воно підлягає здачі на утилізацію у відповідний пункт прийому електричного та електронного устаткування для подальшої переробки та утилізації в відповідності з федеральним або місцевим законодавством.

Забезпечивши належну утилізацію цього продукту, ви допомагаєте зберігати природні ресурси і запобігаєте шкоді для навколишнього середовища і здоров'я людей, яка можлива у випадку неналежного поводження. Більш детальнішу інформацію про пункти прийому та утилізації даного продукту можна отримати в місцевих муніципальних органах або на підприємстві з вивезення побутового сміття.



Дата виробництва

Кожному виробу привласнюється унікальний серійний номер у вигляді буквено-цифрового ряду і дублюється штрих-кодом, який містить таку інформацію: назву товарної групи, дату виробництва, порядковий номер виробу.

Серійний номер розташовується на задній панелі продукту, на упаковці та в гарантійному талоні.

- ❶ Перші дві букви – відповідність товарній групі (мультиварка – МР).
- ❷ Перші дві цифри – рік виробництва.
- ❸ Другі дві цифри – тиждень виготовлення.
- ❹ Останні цифри – порядковий номер виробу.



УВАГА! Щоб уникнути непорозумінь переконливо просимо вас уважно вивчити керівництво з експлуатації виробу і умови гарантійних зобов'язань, перевірити правильність заповнення гарантійного талона. Гарантійний талон дійсний тільки при наявності правильно та чітко вказаних: моделі, серійного номера виробу, дати покупки, чітких печаток фірми-продавця, підпису покупця. Серійний номер і модель виробу повинні відповідати вказаним в гарантійному талоні. При порушенні цих умов, а також у разі, коли дані, зазначені в гарантійному талоні, змінені або стерті, талон визнається недійсним.

ДЛЯ ЗАМЕТОК

ДЛЯ НОТАТОК

ДЛЯ ЗАМЕТОК

ДЛЯ НОТАТОК

Горячая линия OURSSON AG обеспечивает полную информационную поддержку деятельности компании в России, странах СНГ и Балтии. Профессиональные операторы быстро ответят на любой интересующий вас вопрос. Вы можете обращаться в единый центр по вопросам сервисного сопровождения, для рекомендаций специалистов по настройке и подключению, для информирования о местах продаж, с вопросами о рекламных акциях и розыгрышах, проводимых компанией, а также с любыми другими вопросами о деятельности компании на территории России, стран СНГ и Балтии.

Есть вопросы? Звоните, мы поможем!

Телефон горячей линии OURSSON AG (бесплатные звонки со стационарных телефонов): 8 800 100 8 708

Время работы горячей линии: понедельник-пятница с 9:00 до 20:00 (по московскому времени); суббота, воскресенье и дни государственных праздников – выходные.

Настоящая инструкция является объектом охраны в соответствии с международным и российским законодательством об авторском праве. Любое несанкционированное использование инструкции, включая копирование, тиражирование и распространение, но не ограничиваясь этим, влечет применение к виновному лицу гражданско-правовой ответственности, а также уголовной ответственности в соответствии со статьей 146 УК РФ и административной ответственности в соответствии со статьей 7.12 КоАП РФ (ст.150.4 КоАП в старой редакции).

Контактная информация:

1. Изготовитель товара – OURSSON AG (OPCON AG), Утоквай 39, 8008 Цюрих, Швейцария.
2. Организация, уполномоченная на принятие и удовлетворение требований потребителей в отношении товара ненадлежащего качества, – ООО «Управляющая сервисная компания», 109202, Москва, шоссе Фрезер, д. 17А, стр. 1А.

OURSSON AG
СДЕЛАНО В КОРЕЕ



ОТРЫВНОЙ ТАЛОН «А» Заполняется сервисным центром

ДАТА ПРИЕМА
ДАТА ВЫДАЧИ
НОМЕР ЗАКАЗ-НАРЯДА
ПРОЯВЛЕНИЕ ДЕФЕКТА
МАСТЕР
IRIS КОД

печать
сервисного
центра

ОТРЫВНОЙ ТАЛОН «Б» Заполняется сервисным центром

ДАТА ПРИЕМА
ДАТА ВЫДАЧИ
НОМЕР ЗАКАЗ-НАРЯДА
ПРОЯВЛЕНИЕ ДЕФЕКТА
МАСТЕР
IRIS КОД

печать
сервисного
центра

ОТРЫВНОЙ ТАЛОН «В» Заполняется сервисным центром

ДАТА ПРИЕМА
ДАТА ВЫДАЧИ
НОМЕР ЗАКАЗ-НАРЯДА
ПРОЯВЛЕНИЕ ДЕФЕКТА
МАСТЕР
IRIS КОД

печать
сервисного
центра

А Заполняется сервисным центром

ДАТА ПРИЕМА
ДАТА ВЫДАЧИ
ОСОБЫЕ ОТМЕТКИ

печать
сервисного
центра

Б Заполняется сервисным центром

ДАТА ПРИЕМА
ДАТА ВЫДАЧИ
ОСОБЫЕ ОТМЕТКИ

печать
сервисного
центра

В Заполняется сервисным центром

ДАТА ПРИЕМА
ДАТА ВЫДАЧИ
ОСОБЫЕ ОТМЕТКИ

печать
сервисного
центра



ГАРАНТИЙНЫЙ ТАЛОН

Заполняется фирмой-продавцом

ГАРАНТИЯ

ИЗДЕЛИЕ _____

МОДЕЛЬ _____

СЕРИЙНЫЙ НОМЕР _____

ДАТА ПРОДАЖИ _____

ФИРМА-ПРОДАВЕЦ _____

АДРЕС ФИРМЫ-ПРОДАВЦА _____

ТЕЛЕФОН ФИРМЫ-ПРОДАВЦА _____



С УСЛОВИЯМИ ГАРАНТИИ ОЗНАКОМЛЕН

ПОДПИСЬ ПОКУПАТЕЛЯ

печатать или штамп продавца

ВНИМАНИЕ! Пожалуйста, потребуйте от продавца полностью заполнить гарантийный талон, включая отрывные корешки внутри.

oursson®

ОТРЫВНОЙ ТАЛОН «А»
Заполняется фирмой-продавцом

ИЗДЕЛИЕ _____
МОДЕЛЬ _____
СЕРИЙНЫЙ НОМЕР _____
ДАТА ПРОДАЖИ _____
ФИРМА-ПРОДАВЕЦ _____

печатать или штамп
продавца

oursson®

ОТРЫВНОЙ ТАЛОН «Б»
Заполняется фирмой-продавцом

ИЗДЕЛИЕ _____
МОДЕЛЬ _____
СЕРИЙНЫЙ НОМЕР _____
ДАТА ПРОДАЖИ _____
ФИРМА-ПРОДАВЕЦ _____

печатать или штамп
продавца

oursson®

ОТРЫВНОЙ ТАЛОН «В»
Заполняется фирмой-продавцом

ИЗДЕЛИЕ _____
МОДЕЛЬ _____
СЕРИЙНЫЙ НОМЕР _____
ДАТА ПРОДАЖИ _____
ФИРМА-ПРОДАВЕЦ _____

печатать или штамп
продавца

oursson®

oursson®

oursson®

Гаряча лінія OURSSON AG забезпечить повну інформаційну підтримку діяльності компанії в Росії, в країнах СНД та Балтії. Професійні оператори швидко дадуть відповідь на будь-яке питання, що вас цікавить. Ви можете звертатися в єдиний центр з питань сервісного супроводу, для рекомендацій фахівців з налаштування та підключення, для інформування про місця продажу, з питаннями про рекламні акції і розіграші, що проводяться компанією, а також з будь-якими іншими питаннями щодо діяльності компанії на території Росії, країн СНД та Балтії.

Є питання? Телефонуйте, ми допоможемо!

Телефон гарячої лінії OURSSON AG (безкоштовні дзвінки зі стаціонарних телефонів): 8 800 100 8 708

Часи роботи гарячої лінії:

Понеділок – п'ятниця з 9.00 до 20.00 (за московським часом); субота, неділя та дні державних свят – вихідні.

Ця інструкція є об'єктом охорони згідно з міжнародним і російським законодавством про авторське право. Будь-яке несанкціоноване використання інструкції, включаючи копіювання, тиражування та розповсюдження, але не обмежуючись цим, тягне застосування до винної особи цивільно-правової відповідальності, а також кримінальної відповідальності відповідно до статті 146 КК РФ і адміністративної відповідальності згідно зі статтею 7.12 КпАП РФ (ст.150.4 КпАП у старій редакції).

Контактна інформація:

1. Виробник товару – OURSSON AG (ОПСОН АГ), Утоквай 39, 8008 Цюрих, Швейцарія.
2. Організація, уповноважена на прийняття і задоволення вимог споживачів щодо товару неналежної якості, – ТОВ «Управляющая сервисная компания», 109202, Москва, шоссе Фрезер, д. 17А, стор. 1А.

OURSSON AG
ЗРОБЛЕНО В КОРЕЇ



ВІДРИВНИЙ ТАЛОН «А»

Заповнюється сервісним центром

ДАТА ПРИЙОМУ

ДАТА ВИДАЧІ

НОМЕР ЗАКАЗ-НАРЯДУ

ПРОБЛ ДЕФЕКТУ

МАСТЕР

IRS КОД

печатка
сервісного
центру

ВІДРИВНИЙ ТАЛОН «Б»

Заповнюється сервісним центром

ДАТА ПРИЙОМУ

ДАТА ВИДАЧІ

НОМЕР ЗАКАЗ-НАРЯДУ

ПРОБЛ ДЕФЕКТУ

МАСТЕР

IRS КОД

печатка
сервісного
центру

ВІДРИВНИЙ ТАЛОН «В»

Заповнюється сервісним центром

ДАТА ПРИЙОМУ

ДАТА ВИДАЧІ

НОМЕР ЗАКАЗ-НАРЯДУ

ПРОБЛ ДЕФЕКТУ

МАСТЕР

IRS КОД

печатка
сервісного
центру

A Заповнюється сервісним центром

ДАТА ПРИЙОМУ

ДАТА ВИДАЧІ

ОСБОВЕ ВІДЛІТКИ

печатка
сервісного
центру

B Заповнюється сервісним центром

ДАТА ПРИЙОМУ

ДАТА ВИДАЧІ

ОСБОВЕ ВІДЛІТКИ

печатка
сервісного
центру

B Заповнюється сервісним центром

ДАТА ПРИЙОМУ

ДАТА ВИДАЧІ

ОСБОВЕ ВІДЛІТКИ

печатка
сервісного
центру



ГАРАНТІЙНИЙ ТАЛОН

Заповнюється фірмою-продавцем

ГАРАНТІЯ

ВИРІБ _____

МОДЕЛЬ _____

СЕРІЙНИЙ НОМЕР _____

ДАТА ПРОДАЖУ _____

ФІРМА-ПРОДАВЕЦЬ _____

АДРЕСА ФІРМИ-ПРОДАВЦЯ _____

ТЕЛЕФОН ФІРМИ-ПРОДАВЦЯ _____

З УМОВАМИ ГАРАНТІЇ ОЗНАЙОМЛЕНИЙ

ПІДПИС ПОКУПЦЯ _____

печетка та штамп продавця

УВАГА!

Будь ласка, вимагайте від продавця повністю заповнити гарантійний талон, включаючи відірвні корінці всередині.

oursson®

ВІДРИВНИЙ ТАЛОН «А»

Заповнюється фірмою-продавцем

ВИРІБ _____

МОДЕЛЬ _____

СЕРІЙНИЙ НОМЕР _____

ДАТА ПРОДАЖУ _____

ФІРМА ПРОДАВЕЦЬ _____

печетка або
штамп продавця

oursson®

ВІДРИВНИЙ ТАЛОН «Б»

Заповнюється фірмою-продавцем

ВИРІБ _____

МОДЕЛЬ _____

СЕРІЙНИЙ НОМЕР _____

ДАТА ПРОДАЖУ _____

ФІРМА ПРОДАВЕЦЬ _____

печетка або
штамп продавця

oursson®

ВІДРИВНИЙ ТАЛОН «В»

Заповнюється фірмою-продавцем

ВИРІБ _____

МОДЕЛЬ _____

СЕРІЙНИЙ НОМЕР _____

ДАТА ПРОДАЖУ _____

ФІРМА ПРОДАВЕЦЬ _____

печетка або
штамп продавця

oursson®

oursson®

oursson®

Горячая линия OURSSON AG
(бесплатные звонки со стационарных
телефонов): 8 800 100 8 708

Гаряча лінія OURSSON AG
(безкоштовні дзвінки зі стаціонарних
телефонів): 8 800 100 8 708

www.oursson.ru



Обратите внимание!



[Электрочайники](#)



[Блендеры](#)



[Кофеварки и кофемашины](#)



[Соковыжималки](#)



[Йогуртницы](#)



[Аксессуары к хлебопечкам и мультиваркам](#)



[Тостеры](#)



[Весы кухонные](#)



[Миксеры](#)



[Аппараты для упаковки \(вакууматоры\)](#)



[Маринаторы](#)