

Микроволновая печь

Инструкция пользователя и
руководство по приготовлению пиццы

Примите к сведению, что гарантия Samsung HE распространяется на вызовы специалиста сервисного центра, осуществляемые с целью получить пояснения по работе изделия, исправить неправильную установку, выполнить нормальную очистку или техническое обслуживание.

FG87SBTR/FG87SSTR/FG87SR-B/FG87SR-W
FG88SSTR/FG88SR-B/FG88SR-W

удивительные возможности

Благодарим за приобретение данного устройства
компании Samsung.

SAMSUNG

СОДЕРЖАНИЕ

Инструкции по технике безопасности	2
Правильная утилизация изделия (использованное электрическое и электронное оборудование)	11
Установка	12
Принадлежности	12
Установка микроволновой печи	12
Обслуживание	13
Очистка	13
Замена (ремонт)	13
Уход в случае длительного неиспользования	13
Функции микроволновой печи	14
Печь	14
Панель управления	14
Использование микроволновой печи	15
Установка времени	15
Принцип работы микроволновой печи	15
Приготовление/разогрев пищи	16
Уровни мощности	16
Настройка времени приготовления пищи	16
Остановка приготовления пищи	17
Настройка режима энергосбережения	17
Применение функции устранения запахов	17
Использование функции очистки паром	17
Использование функции приготовления русских блюд	18
Мгновенное приготовление русских блюд/приготовление	18
Выбор дополнительных принадлежностей	23
Использование функции ускоренной автоматической разморозки	24
Параметры ускоренной разморозки	24
Приготовление в режиме гриля	25
Комбинированный режим: свч и гриль	25
Отключение звукового сигнала	26
Защитная блокировка микроволновой печи	26
Руководство по выбору посуды	26
Руководство по приготовлению пищи	27
Устранение неисправностей	34
Технические характеристики	35

ИНСТРУКЦИИ ПО ТЕХНИКЕ БЕЗОПАСНОСТИ

ВАЖНЫЕ ИНСТРУКЦИИ ПО ТЕХНИКЕ БЕЗОПАСНОСТИ

ВНИМАТЕЛЬНО ПРОЧИТИТЕ И СОХРАНИТЕ ДЛЯ ИСПОЛЬЗОВАНИЯ В ДАЛЬНЕЙШЕМ.

ТОЛЬКО ДЛЯ ФУНКЦИЙ С ИСПОЛЬЗОВАНИЕМ СВЧ-ВОЛН

ПРЕДУПРЕЖДЕНИЕ. Если дверца или уплотнители дверцы повреждены, печью нельзя пользоваться, пока она не будет отремонтирована квалифицированным специалистом.

ПРЕДУПРЕЖДЕНИЕ. Снятие корпуса печи, защищающего от воздействия энергии электромагнитных СВЧ-волн, очень опасно. Любые работы по обслуживанию или ремонту печи, связанные со снятием корпуса, могут выполнять только квалифицированные специалисты.

ПРЕДУПРЕЖДЕНИЕ. Жидкости и другие продукты нельзя разогревать в герметично закрытых контейнерах, так как они могут взорваться.

ПРЕДУПРЕЖДЕНИЕ. Детям можно пользоваться печью без контроля взрослых только в том случае, если они получили соответствующие инструкции и в состоянии безопасно пользоваться печью, а также осознают опасность неправильного с ней обращения.

Прибор предназначен только для использования в домашних условиях и не предназначен для использования:

- в служебных столовых в офисах, магазинах и в других организациях;
- на фермах;
- постояльцами в гостиницах, отелях и других гостиничных учреждениях;
- в учреждениях с полупансионом.

Используйте только подходящую для использования в микроволновых печах посуду.

При разогреве пищи в пластиковом или бумажном контейнере следите за печью, поскольку возможно воспламенение.

Микроволновая печь предназначена для разогревания пищи и напитков. Сушка пищевых продуктов или одежды, а также подогрев грелок, домашних тапок, губок, влажных тканей и др. может привести к травме, возгоранию или пожару.

При появлении (обнаружении) дыма выключите устройство или отключите его от источника питания и оставьте дверцу печи закрытой, чтобы сдержать пламя.

Нагревание в микроволновой печи емкостей с напитками может привести к замедленному бурному кипению, поэтому при обращении с такими емкостями следует соблюдать меры предосторожности.

Для предотвращения ожогов содержимое бутылочек для кормления и банок для детского питания следует размешать или встряхнуть, а перед употреблением необходимо проверить температуру.

Яйца в скорлупе и цельные яйца, сваренные вкрутую, нельзя разогревать в микроволновых печах, поскольку они могут взорваться даже после завершения разогревания в микроволновой печи.

Необходимо регулярно чистить печь, а также удалять из нее остатки пищи.

Печь необходимо регулярно чистить, иначе произойдет повреждение поверхностей, которое может вызвать сокращение срока службы, а также повлечь за собой риск возникновения опасных ситуаций.

Данное устройство предназначено только для встраивания.

Данное устройство нельзя помещать в шкаф.

Использование металлических контейнеров для приготовления пищи и напитков в микроволновых печах недопустимо.

Соблюдайте осторожность, чтобы не сдвинуть вращающийся поднос при извлечении контейнеров из устройства.

Не допускается очистка устройства при помощи парового очистителя.

Не допускается очистка устройства при помощи струи воды. Данное устройство не предназначено для установки в трейлерах, фургонах и подобных транспортных средствах. Люди с ограниченными физическими, сенсорными или умственными способностями, дети, а также лица, не имеющие достаточного опыта или знаний, не должны пользоваться данным устройством, если их действия не контролируются или если они предварительно не проинструктированы о правилах использования лицом, отвечающим за их безопасность.

Следите за тем, чтобы дети не играли с устройством. Данное устройство может использоваться детьми старше 8 лет и лицами с ограниченными физическими, сенсорными или умственными способностями и с недостаточным опытом или знаниями только в том случае, если они находятся под присмотром лица, отвечающего за их безопасность, или получили соответствующие инструкции, позволяющие им безопасно эксплуатировать устройство и дающие им представление об опасности, сопряженной с его эксплуатацией. Детям не следует играть с устройством. Очистка и обслуживание устройства могут выполняться детьми только под присмотром.

При установке устройства необходимо обеспечить возможность его отключения от сети питания. Для удобства отключения устройство необходимо установить так, чтобы обеспечить легкий доступ к сетевой вилке. Также можно встроить выключатель в стационарную проводку в соответствии с правилами монтажа проводки.

В случае повреждения кабеля питания его замену должен выполнять производитель, сотрудник сервисной службы или другой квалифицированный специалист во избежание возникновения опасных ситуаций.

Чтобы обеспечить удобный доступ к внутренней камере печи и области управления, печь необходимо установить в правильном положении на подходящей высоте.

Перед первым использованием печи поместите в нее емкость с водой и нагревайте в течение 10 минут.

Если при работе печи появляется странный звук, дым и запах гари, немедленно отсоедините кабель питания и обратитесь в ближайший сервисный центр.

ИНСТРУКЦИИ ПО УСТАНОВКЕ МИКРОВОЛНОВОЙ ПЕЧИ

Данное устройство отвечает нормам Европейского сообщества. Утилизация упаковки и устройства.

Упаковка устройства может подвергаться вторичной переработке.

Использовать можно следующие материалы:

- картон;
- полиэтиленовая пленка;
- полистирол, без фреона (жесткий пенопласт PS).

Ответственно подойдите к распоряжению вышеперечисленными материалами в соответствии с нормативными актами правительства.

Местные власти могут предоставить необходимую информацию о том, как распорядиться домашними бытовыми приборами, вышедшими из употребления.

Безопасность

Подключение устройства должен осуществлять только квалифицированный специалист.

Микроволновая печь предназначена для домашнего использования. Печь нужно использовать только для приготовления пищи. Устройство остается горячим в процессе использования и затем в течение некоторого времени. Помните об этом, если поблизости находятся дети.

Установка рядом с обычной духовкой.

- При установке микроволновой печи рядом с обычным духовым шкафом необходимо оставить достаточное место между ними для предотвращения перегрева, поскольку окружающее пространство может сильно нагреваться. Необходимо строго соблюдать указания инструкции по установке производителя обычного духового шкафа.
- Встроенная микроволновая печь не должна устанавливаться над обычным духовым шкафом, в противном случае на охлаждающую систему микроволновой печи может негативно влиять горячий воздух от обычного духового шкафа.

Электрическое подключение

Электрическая проводка в доме, к которой подключается устройство, должна соответствовать национальным и местным нормам.

Если требуется выполнить постоянное подключение, убедитесь, что на линии питания имеется многополюсный переключатель с расстоянием между контактами не менее 3 мм.

Размеры для встраивания микроволновой печи

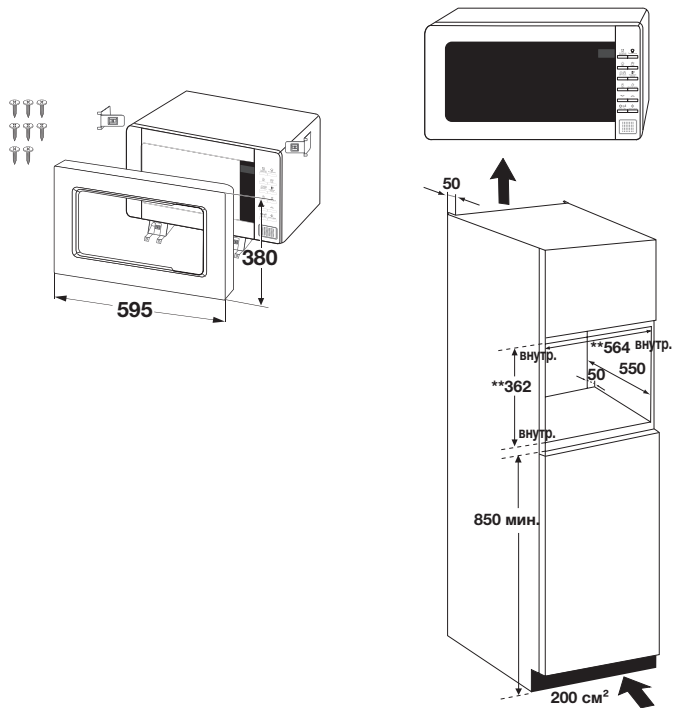

Шаблон

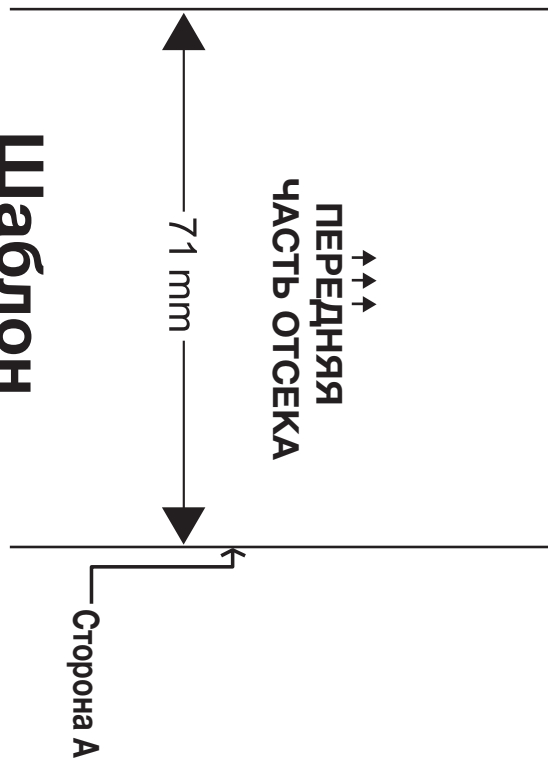

1. Просверлите отверстия с помощью сверла диаметром 3 мм. Закрепите винты в установочном кронштейне. (Рис. 1)
2. Установите микроволновую печь в отсек. (Рис. 2)
3. При помощи шаблона расположите кронштейн основания на расстоянии 71 мм от стороны А отсека. (Рис. 3)
4. Просверлите отверстия с помощью сверла диаметром 3 мм. Закрепите винты в кронштейне основания. (Рис. 4)
5. Закрепите декоративные элементы. (Рис. 5)
6. Подсоедините микроволновую печь к электросети. Убедитесь, что устройство работает.



Рис. 1



Рис. 2



Рис. 3

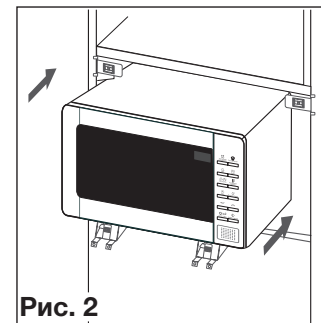

Рис. 4

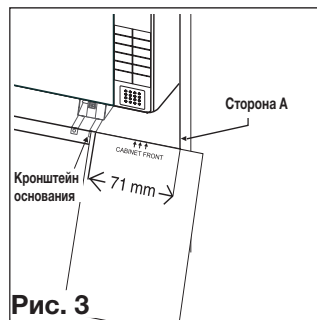

Рис. 5

Русский - 7

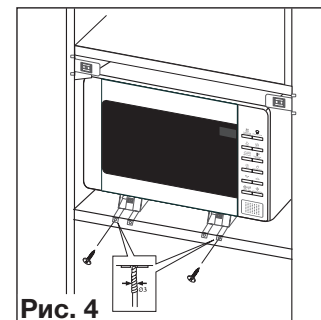
ТОЛЬКО ДЛЯ ФУНКЦИЙ МИКРОВОЛНОВОЙ ПЕЧИ — ДОПОЛНИТЕЛЬНО

ПРЕДУПРЕЖДЕНИЕ. Когда микроволновая печь работает в комбинированном режиме, из-за высоких температур дети должны использовать ее только под присмотром взрослых.

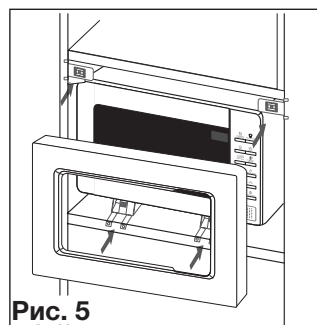
Во время использования устройство нагревается. Будьте осторожны, избегайте контакта с нагревательными элементами внутри духового шкафа.

ПРЕДУПРЕЖДЕНИЕ. Внешние части устройства могут сильно нагреваться при использовании. Не оставляйте детей без присмотра рядом с устройством.

Не используйте абразивные очистители, химически активные вещества и острые металлические скребки для чистки стеклянной дверцы печи, поскольку это может привести к появлению царапин и трещин на стекле.

Не допускается использовать паровые очистители.

ПРЕДУПРЕЖДЕНИЕ. Во избежание поражения электрическим током перед заменой лампы обязательно отключите устройство. Во избежание перегрева не следует устанавливать устройство за декоративными дверцами.

ПРЕДУПРЕЖДЕНИЕ. Устройство и его детали могут сильно нагреваться при использовании.

Будьте осторожны, избегайте контакта с нагревательными элементами.

Не оставляйте детей до 8 лет без постоянного присмотра рядом с устройством.

ВНИМАНИЕ. В процессе приготовления устройство должно находиться под присмотром. При небольшом времени приготовления устройство должно находиться под постоянным присмотром.

При работе устройства дверца или наружная поверхность могут сильно нагреваться.

При работе устройства легкодоступные поверхности могут сильно нагреваться.

Во время работы поверхности могут сильно нагреваться.

Для данного устройства не предусмотрено управление с помощью внешнего таймера или пульта дистанционного управления.

Данное устройство может использоваться детьми старше 8 лет и лицами с ограниченными физическими, сенсорными или умственными способностями и с недостаточным опытом или знаниями только в том случае, если они находятся под присмотром лица, отвечающего за их безопасность, или получили соответствующие инструкции, позволяющие им безопасно эксплуатировать устройство и дающие им представление об опасности, сопряженной с его эксплуатацией. Детям не следует играть с устройством. Очистка и техническое обслуживание могут выполняться детьми, только если они достигли возраста 8 лет, и только под присмотром родителей.

Устройство и кабель следует хранить в месте, недоступном для детей младше 8 лет.

Общие правила техники безопасности

Любые изменения или ремонт должны выполняться только квалифицированным персоналом.

В микроволновой печи нельзя разогревать пищу или жидкости в герметично закрытых контейнерах.

Не используйте бензол, растворитель, спирт, пароочиститель или очиститель высокого давления для очистки печи.

Не следует устанавливать печь рядом с нагревательными приборами или легковоспламеняющимися материалами; в помещениях с высоким уровнем влажности, пыли или в загрязненных маслом местах; в местах, где на печь будет воздействовать прямой солнечный свет и вода; в местах возможной утечки газа; на неровной поверхности. Необходимо обеспечить надлежащее заземление печи в соответствии с местными или государственными правилами.

Регулярно очищайте контакты вилки питания с помощью сухой ткани для удаления с них посторонних веществ.

Не растягивайте, не сгибайте кабель питания и не ставьте на него тяжелые предметы.

В случае утечки газа (пропана, сжиженного пропана и т. д.) следует незамедлительно проветрить помещение. Не прикасайтесь к кабелю питания.

Не прикасайтесь к кабелю питания мокрыми руками.

Не выключайте печь во время работы посредством отключения кабеля питания.

Не засовывайте в печь пальцы или посторонние предметы. При попадании в печь посторонних предметов отключите кабель питания и обратитесь в местный сервисный центр компании Samsung.

Печь не должна подвергаться чрезмерному давлению и ударам.

Не размещайте печь на хрупких предметах.

Напряжение, частота и сила тока в сети питания должны соответствовать характеристикам устройства.

Вилку кабеля питания следует надежно подключать к сетевой розетке.

Не используйте переходники с несколькими гнездами, удлинители или электрические преобразователи.

Не размещайте кабель питания на металлических предметах. Кабель питания следует прокладывать между предметами или за печью.

Не используйте поврежденную вилку, кабель питания или плохо закрепленную сетевую розетку. В случае повреждения вилок или кабелей обратитесь в местный сервисный центр компании Samsung.

Не наносите воду непосредственно на печь.

Не размещайте на печи, внутри нее или на дверце печи какие-либо предметы.

Не распыляйте летучие вещества, например инсектициды, на поверхность печи.

Не храните легковоспламеняющиеся материалы в печи. Будьте осторожны при нагревании блюд и напитков, содержащих спирт, поскольку пары спирта могут вступить в контакт с нагретыми компонентами печи.

Дети могут ушибиться или прищемить пальцы дверцей. При открытии или закрытии дверцы следите, чтобы дети находились на безопасном расстоянии.

Предупреждения по использованию микроволновой печи

Нагревание в микроволновой печи емкостей с напитками может привести к замедленному бурному кипению. При обращении с такими емкостями следует соблюдать осторожность. Перед извлечением из печи следует всегда давать напиткам постоять не менее 20 секунд.

При необходимости напитки следует помешивать во время нагрева.

Напитки следует всегда перемешивать после нагрева.

При ожоге выполните следующие действия по оказанию первой помощи:

1. Погрузите обожженное место в холодную воду по меньшей мере на 10 минут.
2. Наложите чистую сухую повязку.
3. Не наносите кремы, масла или лосьоны.

Во избежание повреждения подноса или подставки не кладите их в воду сразу после приготовления.

Не используйте микроволновую печь для обжаривания во фритюре, поскольку температуру масла контролировать невозможно. Горячее масло может неожиданно выплеснуться через край посуды.

Меры предосторожности при работе с микроволновой печью

Следует использовать только ту посуду, которая предназначена для микроволновых печей. Не следует использовать металлические контейнеры, столовую посуду с золотой или серебряной отделкой, шампуры и т. д.

Проволочные зажимы необходимо снимать. Возможно образование электрической дуги.

Не используйте микроволновую печь для сушки бумаги или одежды.

При разогревании небольшого количества пищи сократите время, чтобы предотвратить ее перегрев или пригорание.

Кабель и вилка питания должны находиться вдали от источников воды или тепла.

Во избежание взрыва не следует разогревать в микроволновой печи яйца в скорлупе и яйца, сваренные вкрутую. Не следует разогревать в микроволновой печи герметичные контейнеры или контейнеры с вакуумной упаковкой, орехи, томаты и т. д.

Не закрывайте вентиляционные отверстия тканью или бумагой.

Это может привести к пожару. В случае перегрева печь может автоматически отключиться. Ее включение будет невозможно, пока печь не охладится до допустимой температуры.

Обязательно пользуйтесь кухонными рукавицами при извлечении посуды из печи.

Перемешивайте жидкость во время разогревания и после. Не открывайте дверцу в течение 20 секунд после того, как печь отключится, чтобы предотвратить бурное кипение.

Во избежание ожогов горячим воздухом или паром при открытии дверцы следует находиться на расстоянии вытянутой руки от печи. Не включайте микроволновую печь, если в ней нет приготавливаемой пищи. В целях безопасности микроволновая печь автоматически отключится на 30 минут. При случайном включении микроволновой печи рекомендуется поместить в нее стакан воды для поглощения СВЧ-волн.

При установке печи следует обеспечить необходимое свободное пространство вокруг нее в соответствии с указаниями в данном руководстве. (См. раздел "Установка микроволновой печи".)

Соблюдайте осторожность при подключении других электроприборов к сетевым розеткам, расположенным рядом с печью.

Меры предосторожности при работе с микроволновыми приборами

Несоблюдение описанных ниже мер предосторожности может привести к вредному воздействию электромагнитных волн.

- Во время работы печи не оставляйте дверцу открытой. Не препятствуйте закрытию блокировочных фиксаторов (защелок дверцы). Не вставляйте посторонние предметы в отверстия для блокировочных фиксаторов.
- Не допускайте попадания посторонних предметов между дверцей и передней панелью печи, а также накопления частиц пищи или осадка очистителя на уплотняющих поверхностях. После каждого использования печи следует очищать дверцу и уплотняющие поверхности сначала влажной, а затем сухой мягкой тканью.
- Не включайте микроволновую печь, если она повреждена. В этом случае ее можно включать только после ремонта квалифицированным специалистом.
Важно. Необходимо закрывать дверцу микроволновой печи надлежащим образом. Дверца не должна быть погнута; петли дверцы не должны быть повреждены или слабо закреплены; уплотнитель на дверце и уплотняющие поверхности не должны быть повреждены.
- Все операции, связанные с регулировкой или ремонтом, должны выполняться квалифицированным специалистом.

Ограниченная гарантия

Компания Samsung взимает плату за замену аксессуара или устранение косметического дефекта в том случае, если такое повреждение устройства или аксессуара произошло по вине покупателя. Предметы, на которые распространяется вышеуказанное условие:

- Дверца, ручки, внешняя панель или панель управления с вмятинами, царапинами или повреждениями.
- Сломанный или отсутствующий поднос, направляющая ролика, муфта или решетка.

Данную микроволновую печь следует использовать только по назначению в соответствии с информацией, приведенной в данном руководстве. Приведенные предупреждения и важные инструкции по технике безопасности не являются исчерпывающими. При установке, обслуживании и эксплуатации микроволновой печи необходимо руководствоваться здравым смыслом, быть внимательным и осторожным.

Поскольку данное руководство предназначено для нескольких моделей, характеристики используемой микроволновой печи могут немного отличаться от описанных и некоторые предупреждения могут быть неприменимы. При возникновении вопросов обратитесь в местный сервисный центр компании Samsung или см. справочную информацию на веб-сайте по адресу: www.samsung.com.

Данную микроволновую печь следует использовать только для нагрева пищи. Она предназначена для использования только в домашних условиях. Запрещается использовать устройство для нагревания тканей и пакетов, наполненных зернами. Производитель не несет ответственности за ущерб, полученный в результате неправильного использования микроволновой печи.

Во избежание повреждения поверхностей микроволновой печи и возникновения опасных ситуаций ее следует регулярно чистить и обеспечить надлежащее обслуживание.

Определение товарной группы

Это устройство является оборудованием ISM группы 2 класса В. Группа 2 включает в себя все устройства ISM (промышленность, наука, медицина), в которых генерируется и используется радиочастотная энергия в форме электромагнитного излучения для обработки материалов, EDM и оборудование для дуговой сварки. Оборудование класса В включает в себя устройства, предназначенные для работы в домашних условиях и использующие электрические сети низкого напряжения в жилых зданиях.

ПРАВИЛЬНАЯ УТИЛИЗАЦИЯ ИЗДЕЛИЯ (ИСПОЛЬЗОВАННОЕ ЭЛЕКТРИЧЕСКОЕ И ЭЛЕКТРОННОЕ ОБОРУДОВАНИЕ)



(Действительно для стран, использующих систему раздельного сбора отходов)

Наличие данного значка показывает, что изделие и его электронные аксессуары (например, зарядное устройство, гарнитура, кабель USB) по окончании их срока службы нельзя утилизировать вместе с другими бытовыми отходами. Во избежание нанесения вреда окружающей среде и здоровью людей при неконтролируемой утилизации, а также для обеспечения возможности переработки для повторного использования, утилизируйте изделие и его электронные аксессуары отдельно от прочих отходов.

Сведения о месте и способе утилизации изделия в соответствии с нормами природоохранного законодательства можно получить у продавца или в соответствующей государственной организации. Бизнес-пользователи должны обратиться к своему поставщику и ознакомиться с условиями договора купли-продажи. Запрещается утилизировать изделие и его электронные аксессуары вместе с другими производственными отходами.

установка

ПРИНАДЛЕЖНОСТИ

В зависимости от модели в комплектацию входит несколько принадлежностей, которые выполняют различные функции.

- 1. Роликовая подставка** - устанавливается в центре печи.

Цель: Роликовая подставка поддерживает вращающийся поднос.

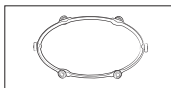

- 2. Вращающийся поднос** - устанавливается на роликовую подставку так, чтобы его центр совпадал с муфтой.

Цель: Вращающийся поднос является основной поверхностью для приготовления пищи; его можно без труда снять для чистки.

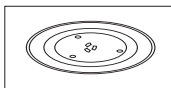

- 3. Решетка гриля** - устанавливается на вращающийся поднос.

Цель: Металлическую решетку можно использовать в режиме гриля и в комбинированном режиме приготовления пищи.



- 4. Очистите контейнер для воды**, см. стр. 17.

Цель: Контейнер используется при чистке печи.

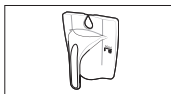



-  НЕ используйте микроволновую печь без роликовой подставки и вращающегося подноса.

УСТАНОВКА МИКРОВОЛНОВОЙ ПЕЧИ

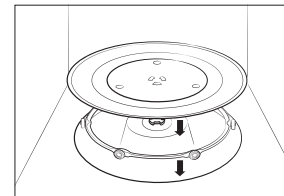
1. Извлеките из печи все упаковочные материалы. Установите роликовую подставку и вращающийся поднос. Убедитесь, что поднос свободно вращается.
2. Печь следует разместить так, чтобы имелся свободный доступ к вилке кабеля питания.



-  Если сетевой шнур данного прибора поврежден, его необходимо заменить на специальный шнур или кабельный узел, который можно приобрести у фирмы-изготовителя или сотрудника ее сервисной службы. В целях личной безопасности подключайте кабель питания к розетке сети переменного тока с надлежащим заземлением. Если кабель питания устройства поврежден, его необходимо заменить специальным кабелем.
-  Не устанавливайте микроволновую печь в местах с высокой температурой или повышенной влажностью, например, рядом с обычной кухонной плитой или батареей отопления. Необходимо принимать во внимание технические требования к источнику питания, и любой используемый удлинитель должен соответствовать тому же стандарту, что и кабель питания, прилагаемый к печи. Перед первым использованием микроволновой печи протрите влажной тканью внутренние компоненты печи и уплотнение дверцы.

обслуживание

ОЧИСТКА

Необходимо выполнять регулярную очистку печи, чтобы на внешних поверхностях и во внутренней камере не скапливались загрязнения. Обратите особое внимание на дверцу, уплотнение дверцы, вращающийся поднос и роликовую подставку (применимо только для определенных моделей). Если дверца плохо открывается или закрывается, прежде всего нужно проверить, не скопилась ли грязь на уплотнении дверцы. Используйте мягкую ткань, смоченную в мыльной воде, для очистки внутренней и внешней поверхности печи. Промойте и высушите.

Удаление стойких загрязнений и неприятных запахов из печи

1. Убедитесь, что в печи нет посторонних предметов, и поставьте стакан с разбавленным лимонным соком в центр вращающегося подноса.
2. Нагревайте печь в течение 10 минут при максимальной мощности.
3. По окончании цикла подождите, пока печь остынет. Затем откройте дверцу и протрите камеру приготовления.

Очистка внутренней поверхности для моделей с поворотным нагревателем

Чтобы очистить верхнюю часть камеры приготовления, опустите верхний нагревательный элемент на 45° (A), как показано на рисунке. Это позволит получить доступ к верхней части. Закончив работу, поднимите верхний нагревательный элемент в исходное положение.

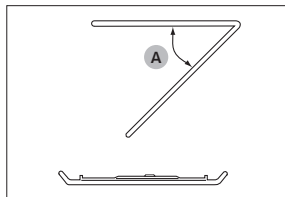

⚠ ВНИМАНИЕ

- Следите, чтобы на дверце и уплотнении дверцы не скапливались загрязнения: дверца должна открываться и закрываться без рывков. В противном случае срок службы печи может сократиться.
- Не проливайте воду на вентиляционные отверстия печи.
- Не используйте для очистки абразивные или химические вещества.
- После каждого использования необходимо дождаться, пока печь остынет, и очистить камеру приготовления с помощью мягкого моющего средства.

ЗАМЕНА (РЕМОНТ)

⚠ ПРЕДУПРЕЖДЕНИЕ

Внутри печи нет съемных компонентов. Не пытайтесь отремонтировать печь или заменить детали самостоятельно.

- При возникновении проблем с петлями, уплотнениями и/или дверцей обратитесь к квалифицированному техническому специалисту или в местный сервисный центр компании Samsung для получения технической помощи.
- Если необходимо заменить лампу, обратитесь в местный сервисный центр компании Samsung. Не выполняйте замену самостоятельно.
- При возникновении неполадок с наружным корпусом печи необходимо сразу отключить печь от источника питания, а затем обратиться в местный сервисный центр компании Samsung.

УХОД В СЛУЧАЕ ДЛИТЕЛЬНОГО НЕИСПОЛЬЗОВАНИЯ

Если печь не используется в течение продолжительного периода времени, отключите ее от источника питания и поместите в сухое, защищенное от пыли помещение. Пыль и влага, которые скапливаются внутри печи, могут повлиять на эффективность работы устройства.

функции микроволновой печи

ПЕЧЬ

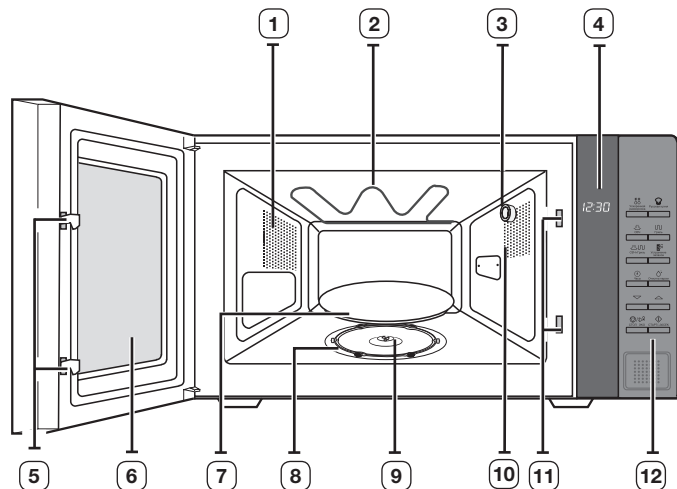

- | | |
|---------------------------------|--|
| 1. ВЕНТИЛЯЦИОННЫЕ ОТВЕРСТИЯ | 7. ВРАЩАЮЩИЙСЯ ПОДНОС |
| 2. ГРИЛЬ | 8. РОЛИКОВАЯ ПОДСТАВКА |
| 3. ДЕРЖАТЕЛЬ КОНТЕЙНЕРА С ВОДОЙ | 9. МУФТА |
| 4. ДИСПЛЕЙ | 10. ПОДСВЕТКА |
| 5. ЗАЩЕЛКИ ДВЕРЦЫ | 11. ОТВЕРСТИЯ ДЛЯ БЛОКИРОВОЧНЫХ ФИКСАТОРОВ |
| 6. ДВЕРЦА | 12. ПАНЕЛЬ УПРАВЛЕНИЯ |

ПАНЕЛЬ УПРАВЛЕНИЯ

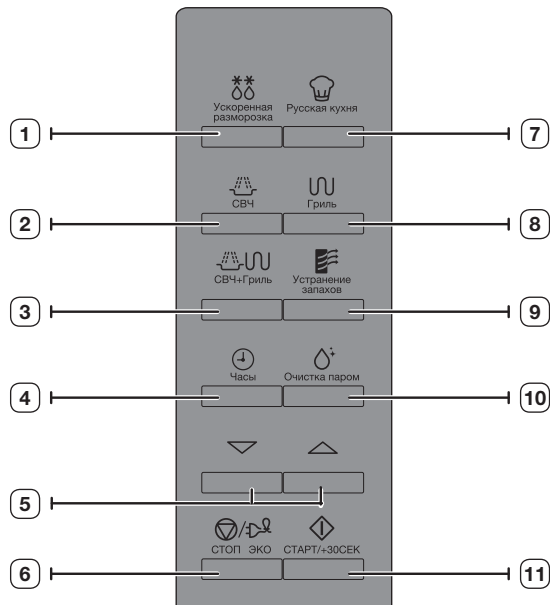

- | | |
|---|--|
| 1. КНОПКА РЕЖИМА УСКОРЕННОЙ РАЗМОРОЗКИ | 6. КНОПКА ВКЛЮЧЕНИЯ/ВЫКЛЮЧЕНИЯ РЕЖИМА ЭНЕРГОСБЕРЕЖЕНИЯ |
| 2. ВЫБОР РЕЖИМА ПО УРОВНЮ МОЩНОСТИ/СВЧ | 7. КНОПКА АВТОМАТИЧЕСКОЕ ПРИГОТОВЛЕНИЕ РУССКИХ БЛЮД |
| 3. ВЫБОР КОМБИНИРОВАННОГО РЕЖИМА | 8. ВЫБОР РЕЖИМА ГРИЛЯ |
| 4. НАСТРОЙКА ЧАСОВ | 9. КНОПКА УСТРАНЕНИЯ ЗАПАХОВ |
| 5. КНОПКИ ВВЕРХ (▲)/ВНИЗ (▼) (время приготовления, вес и размер порции) | 10. КНОПКА ОЧИСТКИ ПАРОМ |
| | 11. КНОПКА СТАРТ/+30 сек |

ИСПОЛЬЗОВАНИЕ МИКРОВОЛНОВОЙ ПЕЧИ

УСТАНОВКА ВРЕМЕНИ

Данная микроволновая печь оснащена встроенными часами. При подаче питания на дисплее автоматически отображается значение времени “:0”, “88:88” или “12:00”.

Установите текущее время. Часы могут показывать время в 12-часовом или 24-часовом формате. Часы необходимо устанавливать в следующих случаях.

- При первоначальной установке микроволновой печи
- После сбоя электропитания в сети переменного тока

Не забудьте перевести часы при переходе с летнего времени на зимнее, и наоборот.

1. Чтобы установить время в...

24-часовом формате
12-часовом формате

Затем нажмите кнопку Часы (⌚)...

Один раз
Два раза



2. Чтобы задать часы, нажмите кнопки (▼) и (▲).

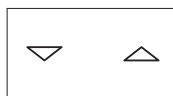

3. Нажмите кнопку Часы (⌚).



4. Чтобы задать минуты, нажмите кнопки (▼) и (▲).



5. Нажмите кнопку Часы (⌚).



ПРИНЦИП РАБОТЫ МИКРОВОЛНОВОЙ ПЕЧИ

Микроволны представляют собой высокочастотные электромагнитные волны; высвобождающаяся энергия микроволн позволяет готовить или разогревать пищу без изменения ее формы и цвета.

Микроволновой печью можно пользоваться для:

- размораживания;
- мгновенного разогрева/приготовления;
- приготовления.

Принцип приготовления пищи

1. Волны СВЧ, генерируемые магнетроном, равномерно распределяются в процессе вращения блюда на вращающемся столике. За счет этого пища готовится равномерно.

2. Микроволны проникают в продукт на глубину до 2,5 см (1 дюйма). Затем тепловая обработка продолжается за счет распространения тепла внутри продукта.

3. Время приготовления может различаться в зависимости от используемой посуды и свойств продуктов:

- количества и плотности продуктов;
- содержания воды;
- начальной температуры (охлажденная пища или нет).

Поскольку центральная часть блюда готовится за счет рассеивания тепла, приготовление пищи продолжается даже после извлечения блюда из печи. Поэтому необходимо соблюдать “время выдержки” пищи, указанное в рецептах блюд и в данной инструкции, для того чтобы обеспечить:

- равномерное приготовление пищи, в том числе в центральной части;
- одинаковую температуру по всему объему пищи.

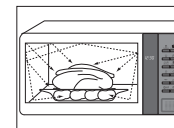

ПРИГОТОВЛЕНИЕ/РАЗОГРЕВ ПИЩИ

Ниже описывается процесс приготовления или разогрева пищи. ОБЯЗАТЕЛЬНО проверяйте заданные параметры приготовления, прежде чем оставить печь без присмотра. Сначала поместите приготавливаемое блюдо в центр вращающегося подноса. Затем закройте дверцу.

1. Нажмите кнопку **СВЧ** (🔥).

Результат: Появится индикация уровня мощности 800 Вт (максимальная мощность для приготовления пищи). Выберите нужный уровень мощности, нажимая кнопку **СВЧ** (🔥) до появления требуемого значения мощности на дисплее. См. таблицу уровней мощности.



2. Выберите время приготовления, нажимая кнопки (↙) и (↘).

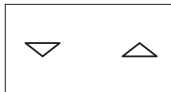

3. Нажмите кнопку **СТАРТ/+30 сек** (⏪).

Результат: В печи загорится свет, и поднос начнет вращаться.

- 1) Начнется приготовление пищи, по его окончании прозвучат четыре звуковых сигнала.
- 2) Напоминая об окончании приготовления, печь подаст 3 звуковых сигнала (по одному сигналу в минуту).
- 3) Затем вновь отобразится текущее время.

🚫 **Никогда** не включайте микроволновую печь, если она пуста.

📝 Если нужно быстро разогреть блюдо на максимальной мощности (800 Вт), просто нажмите кнопку **+30 сек** столько раз, сколько вы хотите задать интервалов по 30 секунд для времени приготовления. Печь начинает работать немедленно.



УРОВНИ МОЩНОСТИ

Можно выбрать один из уровней мощности, приведенных ниже.

Уровень мощности	Выходная мощность	
	СВЧ	ГРИЛЬ
ВЫСОКИЙ	800 Вт	-
УМЕРЕННО ВЫСОКИЙ	600 Вт	-
СРЕДНИЙ	450 Вт	-
УМЕРЕННО НИЗКИЙ	300 Вт	-
РАЗМОРОЗКА (❄️)	180 Вт	-
НИЗКИЙ/ТЕПЛАЯ ПИЩА	100 Вт	-
ГРИЛЬ	-	1100 Вт
КОМБИНИРОВАННЫЙ I (🔥🔥)	300 Вт	1100 Вт
КОМБИНИРОВАННЫЙ II (🔥🔥)	450 Вт	1100 Вт
КОМБИНИРОВАННЫЙ III (🔥🔥)	600 Вт	1100 Вт

📝 Если выбран более высокий уровень мощности, время приготовления необходимо уменьшить.

📝 Если выбран более низкий уровень мощности, время приготовления необходимо увеличить.

НАСТРОЙКА ВРЕМЕНИ ПРИГОТОВЛЕНИЯ ПИЩИ

Время приготовления пищи можно увеличивать нажатием кнопки **"+30 s"** (+30 с), добавляя каждым нажатием 30 секунд времени приготовления.

Нажмите кнопку **+30 сек** один раз, чтобы добавить 30 секунд.



ОСТАНОВКА ПРИГОТОВЛЕНИЯ ПИЩИ

Работу печи можно остановить в любой момент, чтобы проверить состояние пищи.

1. Временная остановка;

Откройте дверцу.

Результат: Процесс приготовления пищи остановится. Чтобы возобновить процесс приготовления, закройте дверцу и нажмите кнопку **СТАРТ/+30 сек** (↕) еще раз.

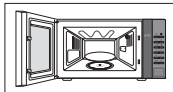

2. Полная остановка.

Нажмите кнопку **СТОП** (⊖).

Результат: Процесс приготовления будет остановлен. Если необходимо отменить настройки приготовления пищи, нажмите кнопку **СТОП** (⊖) еще раз.



☑ Можно отменить любую настройку еще до начала приготовления, просто нажав кнопку **СТОП** (⊖).

НАСТРОЙКА РЕЖИМА ЭНЕРГОСБЕРЕЖЕНИЯ

Данная печь оснащена режимом энергосбережения. Данный режим позволяет экономить электроэнергию, когда печь не используется.

- Нажмите кнопку **Режим энергосбережения** (⏻).
- Чтобы выйти из режима энергосбережения, откройте дверцу, после чего на дисплее отобразится текущее время. Печь готова к использованию.



ПРИМЕНЕНИЕ ФУНКЦИИ УСТРАНЕНИЯ ЗАПАХОВ

Используйте эту функцию после приготовления ароматной пищи или если внутри печи имеется дым.

Завершив чистку, нажмите кнопку **Устранение запахов** (☙). Раздастся четыре звуковых сигнала.

☑ Время процедуры удаления запаха - 5 минут. Оно увеличивается на 30 секунд при каждом нажатии кнопки **+30 сек**.

☑ Максимальное время процедуры удаления запаха - 15 минут.



ИСПОЛЬЗОВАНИЕ ФУНКЦИИ ОЧИСТКИ ПАРОМ

Водяной пар, обеспечиваемый системой очистки паром, отмачивает все загрязнения, прилипшие к поверхности внутренней камеры печи. После использования функции очистки паром можно легко почистить внутреннюю камеру печи.

- ☑ Используйте эту функцию только после того, как печь полностью остынет. (до комнатной температуры)
- ☑ Используйте только обычную воду, а не дистиллированную.

1. Откройте дверцу.

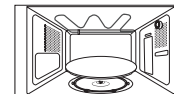

2. Налейте воду в контейнер для воды до уровня отметки на внешней стенке контейнера. (Уровень отметки - около 50 мл.)

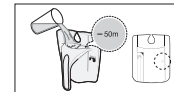

☑ Если набрать более 50 мл воды, может произойти утечка воды через отверстие сзади. Убедитесь, что уровень воды не превышает 50 мл.

3. Установите контейнер для воды в держатель для контейнера в правой верхней части отсека приготовления.

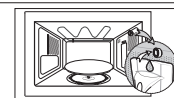

4. Закройте дверцу.

5. Нажмите кнопку **Очистка паром** (☙). Во время очистки паром может появиться **ТУМАН**. Это не является неисправностью, **ОДНАКО ПАР ЗАКРЫВАЕТ** свет **ВНУТРИ ПЕЧИ**.



6. Откройте дверцу.

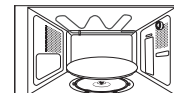

7. Почистите внутреннюю камеру печи сухим кухонным полотенцем. Снимите вращающийся поднос и протрите поверхность под роликовой подставкой полотенцем.

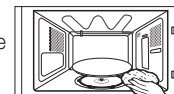

⚠ Контейнер для воды можно использовать только в режиме **“Очистка паром”**.

☑ При приготовлении пищи выньте контейнер из печи, так как он может испортиться от нагревания и привести к возгоранию в печи.

Русский - 17

ИСПОЛЬЗОВАНИЕ ФУНКЦИИ ПРИГОТОВЛЕНИЯ РУССКИХ БЛЮД

При использовании функции приготовления русских блюд время приготовления устанавливается автоматически.

Можно выбрать тип продукта, нажав кнопку **Русская кухня** (**Домашние рецепты**) необходимое число раз.

Сначала поместите пищу на вращающийся поднос и закройте дверцу.

1. Выберите тип продукта, который планируется приготовить, нажав кнопку **Русская кухня** (👤) один или несколько раз. (см. таблицу на следующей странице). (1. ЗАВТРАК, 2. ЛАНЧ, 3. ОБЕД, 4. ПРАЗДНИЧНЫЕ БЛЮДА)



2. Выберите продукт, нажимая кнопки (↶) и (↷) (см. таблицу на следующей странице).

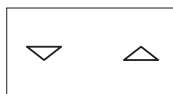

3. Нажмите кнопку **СТАРТ/+30 сек** (⏪).

Результат: По окончании:

- 1) Раздастся четыре звуковых сигнала.
- 2) Сигнал, напоминающий об окончании приготовления, прозвучит 3 раза. (один раз каждую минуту)
- 3) Затем вновь отобразится текущее время.



- Используйте только ту посуду, которая подходит для микроволновых печей.

МГНОВЕННОЕ ПРИГОТОВЛЕНИЕ РУССКИХ БЛЮД/ ПРИГОТОВЛЕНИЕ

В следующей таблице представлены 4 программы автоматического приготовления русских блюд с указанием количества продуктов, времени выдержки и соответствующих рекомендаций.

1. ЗАВТРАК

Код	Блюдо	Размер порции	Ингредиенты
1-1	Каша овсяная	260 г	Овсяные хлопья "Геркулес" - 50 г, сахар - 5 г, соль - 0,5 г, кипятток - 200 мл, холодное молоко - 100 мл
			<p>< Рекомендации ></p> <p>Высыпьте хлопья в глубокую тарелку, добавьте сахар и соль. Добавьте кипятток, молоко и хорошо перемешайте. Начните приготовление.</p>
1-2	Каша гречневая	200 г	Гречневая крупа - 100 г, соль - 2 г, кипящая вода - 300 мл
			<p>< Рекомендации ></p> <p>Высыпьте гречневую крупу в глубокую чашу и добавьте соль. Добавьте кипятток и хорошо перемешайте. Плотно накройте крышкой. Начните приготовление.</p>
1-3	Тост с сыром	40-60 г	Хлеб для тостов - 2 ломтика (26-28 г/ломтик), сыр - 2 ломтика (20 г/ломтик)
			<p>< Рекомендации ></p> <p>Поместите два тоста на решетку гриля. Начните приготовление. Когда печь подаст звуковой сигнал, переверните тосты и положите на них ломтики сыра. Продолжите процесс приготовления.</p>
1-4	Яйцо-пашот	1 шт.	Яйцо - 1 шт., вода - 150 мл, уксус 9 % - 10-15 мл
			<p>< Рекомендации ></p> <p>Поместите чашу с водой и уксусом в микроволновую печь. Доведите воду до кипения. После звукового сигнала выньте чашу с водой и уксусом из печи. Помешивая вилкой воду так, чтобы в центре образовалась воронка, влейте в нее разбитое яйцо. Продолжите процесс приготовления.</p>

Код	Блюдо	Размер порции	Ингредиенты
1-5	Бутерброд с лососем и майонезом	2 x 75 г	Хлеб – 2 ломтика (по 22 г каждый), консервированный лосось – 60 г (по 30 г на ломтик хлеба), майонез – 36 г (по 18 г на ломтик хлеба), лук-резанец (нашинкованный) – от 2 до 5 г
			< Рекомендации >
Поместите два ломтика хлеба на решетку гриля. Начните приготовление. После звукового сигнала выньте хлеб из печи. Переверните ломтики хлеба и выложите на них кусочки рыбы и майонез. Продолжите процесс приготовления. Украсьте сверху нашинкованным луком.			
1-6	Сосиски с зеленым горошком	Сосиски - 2 шт. Горячий горошек - 132 г	Сосиски - 2 шт. (50 г/шт.), сливочное масло - 5 г, консервированный горошек - 135 г (без жидкости)
		< Рекомендации >	< Рекомендации >
Снимите оболочку с сосисок, проколите их вилкой и положите в чашу, добавив сливочное масло. Сверху на масло выложите консервированный горошек. Начните приготовление.			
1-7	Омлет	130-135 г	Яйца - 3 шт., молоко - 30 мл, соль - 2 г
			< Рекомендации >
Взбейте яйца с молоком и солью, вылейте полученную массу в тарелку. Начните приготовление.			
1-8	Сырники	95 г (2 шт.)	Творог – 90-100 г, мука – 10 г, сахар (ванильный) – 10 г, соль – 0,5 г, яйцо – ¼ шт., масло – 5-10 г (для смазывания)
		< Рекомендации >	< Рекомендации >
Хорошо перемешайте все ингредиенты, кроме масла. Слепите два сырника. Смажьте их маслом. Положите на пергаментную бумагу и затем на решетку гриля. Начните приготовление. Когда печь подаст звуковой сигнал, переверните сырники и продолжите процесс приготовления.			
1-9	Кекс	180 г	Сахар – 45 г; сахар с ароматом ванили – 5 г, масло – 40 г, яйцо – 0,5 шт., молоко – 30 мл, разрыхлитель – 3 г, мука – 100 г
			< Рекомендации >
Хорошо перемешайте сахар, ванильный сахар и сливочное масло. Добавьте взбитое яйцо. Добавьте остальные ингредиенты. Поместите полученную массу в смазанную чашу. Начните приготовление. Дайте кексу остыть, прежде чем вынуть его из чаши.			

Код	Блюдо	Размер порции	Ингредиенты
1-10	Лимонные шарики	190 г (5 шт.)	Мука - 100 г, сливочное масло - 50 г, сахар - 40 г, яичный желток - 1 шт., теплая вода - 0,5 ст. ложка, лимонная цедра Для обсыпки: Яичный желток - 1 шт., сахарная пудра - 3-5 г
			< Рекомендации >
Хорошо перемешайте все ингредиенты. Сделайте пять шариков. Выложите их на пергаментную бумагу. Поставьте на вращающийся поднос. Начните приготовление. Когда печь подаст звуковой сигнал, смажьте шарики сверху яичным желтком, посыпьте сахарной пудрой и продолжите приготовление. Дайте им остыть.			

2. ЛАНЧ

Код	Блюдо	Размер порции	Ингредиенты
2-1	Борщ	340 г	(1) Тертая свекла – 50 г, нашинкованная соломкой капуста – 20 г, тертая морковь – 15 г, нашинкованный лук - 10 г, томатная паста - 15 г, сахар - 5 г (2) Говяжий бульон или бульонный кубик, разведенный в воде - 650 мл, лавровый лист - 1 шт Русский уксус 9 % – 5 мл (по желанию)
			< Рекомендации >
Поместите все ингредиенты (1) в большую чашу, добавьте горячий бульон и начните приготовление. После звукового сигнала добавьте лавровый лист. Все хорошо перемешайте и продолжите процесс приготовления.			
2-2	Щи	350 г	(1) Нашинкованная капуста - 45 г, тертая морковь - 15 г, нашинкованный лук - 10 г, картофель, нарезанный ломтиками - 25 г, томатная паста - 10 г, говяжий бульон или бульонный кубик, разведенный в воде - 400 мл (2) Говяжий бульон или бульонный кубик, разведенный в воде - 100 мл, лавровый лист - 1 шт.
			< Рекомендации >
Поместите все ингредиенты (1) в большую чашу и добавьте кипящий бульон. Начните приготовление. Когда печь подаст звуковой сигнал, хорошо перемешайте содержимое чаши, добавьте бульон и лавровый лист (2). Продолжите процесс приготовления.			

Код	Блюдо	Размер порции	Ингредиенты
2-3	Мясная солянка	340 г	(1) Нашинкованный лук - 45 г, говяжий бульон или бульонный кубик, разведенный в воде - 350 мл (2) Каперсы - 7 г, тертый соленый огурец - 50 г, томатная паста - 10 г, маслины - 16 г, жидкость от маслин - 20 мл, лавровый лист - 1 шт., мясное ассорти - 30 г, говяжий бульон или бульонный кубик, разведенный в воде - 350 мл
			<p align="center">< Рекомендации ></p> <p>Поместите лук в большую чашу, добавьте кипящий бульон (1). Начните приготовление. Когда печь подаст звуковой сигнал, добавьте остальные ингредиенты (2). Хорошо все перемешайте, добавьте бульон, лавровый лист и продолжите процесс приготовления.</p>
2-4	Суп из овощей	350 г	Замороженные овощи - 150 г, овощной бульон или бульонный кубик, разведенный в воде - 300 мл
			<p align="center">< Рекомендации ></p> <p>Поместите все ингредиенты в большую чашу и добавьте кипящий бульон. Начните приготовление.</p>
2-5	Куриный суп с лапшой	350 г	Вермишель - 10 г, куриное филе - 50 г, тертая морковь - 15 г, нашинкованный лук - 10 г, куриный бульон или бульонный кубик, разведенный в воде - 440 мл
			<p align="center">< Рекомендации ></p> <p>Поместите вермишель в большую чашу, добавьте кипящий бульон и остальные ингредиенты. Хорошо перемешайте и начните приготовление.</p>
2-6	Котлеты	114 г (2 шт.)	(1) Белый хлеб - 10 г, молоко - 15 мл (2) Фарш из говядины и свинины - 120 г, соль - 2 г, черный перец - 1 г (3) Панировочные сухари - 5 г
			<p align="center">< Рекомендации ></p> <p>Залейте хлеб молоком (1). Хорошо перемешайте с фаршем. Добавьте специи (2). Слепите две котлеты и обваляйте в панировочных сухарях (3). Выложите на тарелку. Начните приготовление.</p>
2-7	Стейк из семги	150-170 г	Стейк лосося с костями и кожей - 200-250 г, соль - 1 г, лимон - 15 г (сок), растительное масло - 5 г
			<p align="center">< Рекомендации ></p> <p>Стейк лосося приправьте специями и смажьте маслом. Выложите на тарелку. Поставьте тарелку на решетку гриля. Начните приготовление. Когда печь подаст звуковой сигнал, переверните стейк. Продолжите процесс приготовления.</p>

Код	Блюдо	Размер порции	Ингредиенты
2-8	Свинная шейка с горчицей	250 г	(1) Свинина (шейная часть) - 150 г, тертая морковь - 20 г, нашинкованный лук - 20 г, куриный бульон или бульонный кубик, разведенный в воде - 100 мл (2) Ингредиенты для соуса: Мука - 5 г, дижонская горчица - 20 г, сметана - 30 г, вода - 50 мл
			<p align="center">< Рекомендации ></p> <p>Порежьте мясо длинными кусочками, подготовьте овощи и добавьте куриный бульон.(1) Выложите на тарелку. Хорошо перемешайте и начните приготовление. Подготовьте все ингредиенты для соуса (2). Когда печь подаст звуковой сигнал, влейте смесь в бульон с мясом, перемешайте и продолжите процесс приготовления.</p>
2-9	Пельмени	185 г (15 шт.)	Замороженные пельмени - 15 шт. (10-12 г одна штука), куриный бульон или бульонный кубик, разведенный в воде - 400 мл, черный перец горошком - 3-5 шт., лавровый лист - 1 шт.
			<p align="center">< Рекомендации ></p> <p>Поместите все ингредиенты в большую глубокую чашу и добавьте кипящий бульон. Когда печь подаст звуковой сигнал, хорошо перемешайте. Плотно накройте пластмассовой крышкой. Начните приготовление.</p>
2-10	Фруктовый компот	200 мл	Курага - 25 г, чернослив -20 г, сушеные яблоки - 15 г, сахар - 10 г, лимонная кислота - 2 щепотки Кипящая вода - 450 мл
			<p align="center">< Рекомендации ></p> <p>Поместите все ингредиенты в большую чашу и добавьте кипящую воду. Начните приготовление.</p>

3. ОБЕД

Код	Блюдо	Размер порции	Ингредиенты
3-1	Мясной рулет с вареным яйцом	180 г	Мясной фарш (говядина и свинина) - 150 г, сваренное вкрутую яйцо - 1 шт., соль - 2 г, черный перец-горошек - 0,5 г
			<p align="center">< Рекомендации ></p> <p>Добавьте специи в мясо и тщательно перемешайте руками. Раскатайте из фарша круг. Положите в центр круга яйцо. Закройте яйцо фаршем со всех сторон. Сформируйте рулет. Выложите на тарелку. Поставьте тарелку на решетку гриля. Начните приготовление.</p>

Код	Блюдо	Размер порции	Ингредиенты
3-2	Ленивые голубцы	225 г (2 шт.)	(1) Голубцы (а) Мясной фарш (говядина и свинина) - 120 г, отварной обычный рис - 25 г, нашинкованная капуста - 25 г, соль - 1 - 2 г, молотый черный перец - 0,5 г (б) Нашинкованный лук - 30 г, говяжий бульон или бульонный кубик, разведенный в воде - 100 мл (2) Ингредиенты для соуса: Мука - 5 г, томатная паста - 10 г, сметана - 30 г, вода - 50 мл
			< Рекомендации >
Добавьте овощи и специи в мясо и тщательно перемешайте руками (а). Слепите две овальные котлеты. Положите лук в глубокую тарелку. Положите сверху голубцы и добавьте бульон (б). Поставьте тарелку на решетку гриля. Начните приготовление. Подготовьте все ингредиенты для соуса (2). Когда печь подаст звуковой сигнал, добавьте соус в бульон с голубцами. Переверните и продолжите процесс приготовления.			
3-3	Мясные шарики в томатном соусе	265 г (2 шт.)	(1) Мясные биточки (а) Белый хлеб - 30 г, молоко - 35 мл, мясной фарш (говядина и свинина) - 130 г, соль - 1 - 2 г, молотый черный перец - 0,5 г (б) Нашинкованный лук - 15 г, нашинкованная морковь - 30 г, говяжий бульон или бульонный кубик, разведенный в воде - 100 мл (2) Ингредиенты для соуса: Мука - 5 г, томатная паста - 10 г, вода - 50 мл
			< Рекомендации >
Замочите хлеб в молоке. Добавьте полученную смесь в фарш. Добавьте специи и тщательно перемешайте руками (а). Слепите два шарика. Положите лук и морковь в глубокую тарелку (б). На них выложите мясные шарики и добавьте бульон. Поставьте тарелку на решетку гриля. Начните приготовление. Подготовьте все ингредиенты для соуса (2). Когда печь подаст звуковой сигнал, добавьте соус в бульон с мясными биточками. Переверните и продолжите процесс приготовления.			

Код	Блюдо	Размер порции	Ингредиенты
3-4	Куриные ножки с черносливом	325 г (2 шт.)	Нашинкованный лук – 15 г, нашинкованная морковь – 20 г, куриные ножки – 2 шт. (160-180 г), чернослив – 5-7 шт. (50 г), куриный бульон или бульонный кубик, разведенный в воде – 150 мл
			< Рекомендации >
Положите лук и морковь на тарелку. Сверху выложите куриные ножки, добавьте чернослив и бульон. Поместите тарелку в микроволновую печь. Начните приготовление. Когда печь подаст звуковой сигнал, переверните ножки и продолжите процесс приготовления.			
3-5	Вареная индейка с овощами	315 г	Филе индейки, нарезанное ломтиками - 150 г, нашинкованный цуккини - 50 г, нашинкованный лук - 15 г, нашинкованная морковь - 20 г, куриный бульон или бульонный кубик, разведенный в воде - 100 мл
			< Рекомендации >
Поместите все ингредиенты в глубокую чашу и добавьте кипящий бульон. Начните приготовление. Когда печь подаст звуковой сигнал, переверните кусочки филе, перемешайте овощи и продолжите процесс приготовления.			
3-6	Картофель, запеченный целиком	140-180 г (1-2 шт.)	Крупный картофель (160-200 г) – 1-2 шт.
			< Рекомендации >
Вымойте картофель и очистите от кожуры. Положите его в микроволновую печь. Начните приготовление. Перед подачей на стол добавьте сливочное масло, сметану, сыр или другие приправы по вкусу.			
3-7	Рататуй	260 г	Нарезанный кубиками цуккини – 100 г, нарезанная кубиками морковь – 60 г, нарезанный кубиками болгарский перец – 75 г, нарезанный кубиками лук – 45 г, мелко рубленый чеснок – 6 г, томатная паста – 10 г, майоран или базилик - по вкусу, овощной бульон или бульонный кубик, разведенный в воде – 150 мл
			< Рекомендации >
Поместите все ингредиенты в глубокую тарелку. (Добавьте майоран и базилик.) Хорошо перемешайте. Начните приготовление.			

Код	Блюдо	Размер порции	Ингредиенты
3-8	Крупеник	224 г	(а) Творог 9 % - 120 - 140 г, сахар - 10 - 15 г, соль - 0,5 г, яйцо-½ шт., отварная гречневая крупа - 140 г (б) Сливочное масло - 5 г, панировочные сухари - 1-2 г (в) Сметана - 30 г
			< Рекомендации >
			Смешайте все ингредиенты (а). Поместите в глубокую тарелку, смазанную маслом и посыпанную панировочными сухарями (б). Смажьте верх сметаной (в). Начните приготовление.
3-9	Рыба по-старорусски	340 г	(1) Нашинкованная соломкой свекла – 30 г, нашинкованная соломкой морковь – 30 г, нашинкованный соломкой лук – 15 г, рыбный/куриный бульон или бульонный кубик, разведенный в воде – 200 мл (2) Ингредиенты для соуса: Мука - 10 г, томатная паста - 10 г, сметана - 30 г, вода - 50 мл (3) Филе карпа или судака - 150 г, лавровый лист – 1 шт.
			< Рекомендации >
			Поместите все ингредиенты в глубокую чашу и добавьте кипящий бульон.(1) Начните приготовление. Когда печь подаст звуковой сигнал, добавьте ингредиенты для соуса, овощи и бульон.(2) Добавьте рыбу и лавровый лист (3). Продолжите процесс приготовления.
3-10	Рыба по-московски	270 г	(1) Шампиньоны - 30 г, филе судака - 150 г, растительное масло - 5 г (2) Сметана - 30 г (2 x 15 г) (3) Ломтики печеного картофеля – 2 шт. (60 - 70 г/шт.), соль – 5 г, молотый белый перец – ½ г, тертый сыр – 25 г
			< Рекомендации >
			Выложите грибы на тарелку с рыбой. Полейте растительным маслом (1). Начните приготовление. Когда печь подаст звуковой сигнал, положите половину порции сметаны на керамическую тарелку (в центр) (2). Выложите в сметану грибы. Положите сверху рыбу. Приправьте специями. Разложите вокруг рыбы картофель. Картофель посыпьте сыром (3). Продолжите процесс приготовления.
3-11	Пицца	370 г	Замороженная пицца - 350 г
			< Рекомендации >
			Поместите замороженную пиццу на решетку гриля, покрытую пергаментной бумагой. Начните приготовление.

4. ПРАЗДНИЧНЫЕ БЛЮДА

Код	Блюдо	Размер порции	Ингредиенты
4-1	Перец фаршированный	480-500 г (2 шт.)	(1) Болгарский перец – 2 шт. (80 г/шт.), мясной фарш (говядина и свинина) – 150 - 190 г (разделите на две части), обычный отваренный рис – 10 - 20 г, соль – 5 г, черный молотый перец – 0,5 г, говяжий бульон или бульонный кубик, разведенный в воде – 200 мл (2) Ингредиенты для соуса: Мука - 5 г, томатная паста - 10 г, вода - 50 мл
			< Рекомендации >
			Добавьте рис в мясной фарш. Добавьте специи и перемешайте руками. Удалите у перца сердцевину и семена. Заполните перец мясом. Положите его в глубокую чашу и добавьте бульон (1). Начните приготовление. Подготовьте все ингредиенты для соуса (2). Когда печь подаст звуковой сигнал, влейте смесь в бульон с фаршированным перцем. Переверните и продолжите процесс приготовления.
4-2	Рыбный расстегай	75 г (1 шт.)	(1) Замороженное слоеное тесто (2 квадрата) – ¼ часть квадрата (2) Начинка: Филе судака, порезанное маленькими кубиками – 25 г, шампиньоны, порезанные кубиками – 6 г, обычный отваренный рис – 4 г, яичный желток – ¼ для смазывания
			< Рекомендации >
			Разморозьте тесто. Отрежьте часть теста нужного размера (1). Смешайте все ингредиенты для начинки (2). Положите начинку в центр теста. Придайте изделию форму лодки. Смажьте яичным желтком. Выложите на тарелку. Поставьте тарелку на решетку гриля. Начните приготовление. Когда печь подаст звуковой сигнал, снимите изделие с тарелки и положите на пергаментную бумагу. Вместе с пергаментной бумагой поместите изделие на решетку гриля. Продолжите процесс приготовления.
4-3	Жареный сыр	125 г (5 шт.)	Сыр - 125 г (4 - 5 шт., 25 г/шт.), яйцо - 0,5 шт., панировочные сухари - 3 - 5 г
			< Рекомендации >
			Порежьте сыр на квадратные кусочки размером 5 см x 5 см. Обмакните их в яичный желток и обсыпьте панировочными сухарями. Разогрейте гриль в течение 5 минут. Положите сыр на пергаментную бумагу. Затем поместите его на решетку гриля. Начните приготовление.

Код	Блюдо	Размер порции	Ингредиенты
4-4	Куриный шашлык	280 г	Филе куриных окорочков - 380 г, томатная паста - 20 г, соль - 5 г, рубленый чеснок - 3 г, растительное масло - 7 г, йогурт без добавок - 70 г, шпажки
			< Рекомендации >
Порежьте филе на кубики размером 3 x 3 см. Смешайте все ингредиенты для маринада. Смешайте маринад с куриным филе. Затем насадите филе на шпажки. Положите их на тарелку и затем на решетку гриля. Начните приготовление.			
4-5	Мясо по-боярски	260 г	Свинина (шейная часть) - 280 г (4 куска), соль - 2 г, черный молотый перец - 0,5 г, нарезанные шампиньоны - 45 г, майонез - 55 г
			< Рекомендации >
Натрите мясо специями. Положите мясо на тарелку. Поставьте тарелку на решетку гриля. Начните приготовление. Когда печь подаст звуковой сигнал, положите на мясо шампиньоны и смажьте майонезом. Продолжите процесс приготовления.			
4-6	Кулебяка с семгой	180 г	Замороженное слоеное тесто - 130 г Начинка: Филе семги, порезанное маленькими кубиками - 100 г, соль - 1 г, обжаренные кубики лука - 20 г, мелко нарезанное яйцо, сваренное вкрутую - 30 г, яичный желток для смазки изделия - 1 шт.
			< Рекомендации >
Разморозьте тесто. Раскатайте его до толщины 2 мм. Смешайте все ингредиенты для начинки. Положите начинку в центр теста. Слепите края теста. Придайте ему форму. Сделайте несколько надрезов. Смажьте яичным желтком. Разогрейте гриль в течение 5 минут. Положите сформованное тесто на пергаментную бумагу. Затем поместите его на решетку гриля. Начните приготовление. Когда печь подаст звуковой сигнал, удалите пергаментную бумагу. Переверните выпечку. Продолжите процесс приготовления.			
4-7	Шашлык из лосося	280 г	Замороженное слоеное тесто - 130 г Начинка: Филе семги, порезанное маленькими кубиками - 100 г, соль - 1 г, обжаренные кубики лука - 20 г, мелко нарезанное яйцо, сваренное вкрутую - 30 г, яичный желток для смазки изделия - 1 шт.
			< Рекомендации >
Перемешайте все ингредиенты и добавьте к рыбе. Замаринуйте в течение 15-20 мин. Затем насадите на шпажки. Положите их на тарелку и затем на решетку гриля. Начните приготовление.			

Код	Блюдо	Размер порции	Ингредиенты
4-8	Форель с овощами	210-240 г	Сливочное масло - 5 г, нашинкованная морковь - 35 г, нашинкованный лук - 25 г, мелко рубленый чеснок - 3 г, рубленые листья сельдерея - 5 г, форель - 1 шт. (220-250 г), соль - 1 г, белый молотый перец - 0,5 г, масло - 5 г
			< Рекомендации >
Смажьте центр пергаментной бумаги сливочным маслом. Выложите на бумагу морковь, лук, чеснок и сельдерея. На овощи положите приправленную специями форель. Смажьте рыбу сливочным маслом. Накройте бумагой. Поместите чашу в микроволновую печь и начните приготовление.			
4-9	Печенье	160 г (2 x 80 г)	Мука - 85 г, сахарная пудра - 25 г, масло - 50 г, яйцо - 0,5 шт., соль - 1 г
			< Рекомендации >
Хорошо перемешайте муку, сахарную пудру и сливочное масло. Добавьте соль и яйцо. Хорошо перемешайте. Разделите тесто на два круглых плоских печенья. Поместите их на решетку гриля, покрытую пергаментной бумагой. Начните приготовление.			
4-10	Клюквенный морс	200 мл	Замороженная клюква - 50 г, сахар - 35 г, вода - 200 мл
			< Рекомендации >
Измельчите замороженную клюкву с помощью блендера. Поместите все ингредиенты в большую чашу. Начните приготовление. Охладите и процедите.			

ВЫБОР ДОПОЛНИТЕЛЬНЫХ ПРИНАДЛЕЖНОСТЕЙ

Используйте только принадлежности, предназначенные для использования в микроволновой печи, не используйте пластмассовые емкости, тарелки, бумажные чашки, полотенца и пр.

Если вы хотите выбрать комбинированный режим приготовления (гриль и СВЧ), используйте только ту посуду, которая подходит как для микроволновых печей, так и для обычных духовых шкафов.

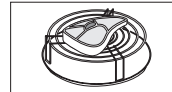

 Дополнительные сведения о пригодной для микроволновой печи кухонной посуде и принадлежностях см. в разделе "Руководство по выбору посуды" на стр. 26.

ИСПОЛЬЗОВАНИЕ ФУНКЦИИ УСКОРЕННОЙ АВТОМАТИЧЕСКОЙ РАЗМОРОЗКИ

Функция ускоренной автоматической разморозки позволяет размораживать мясо, птицу, рыбу и фрукты/ягоды. Время размораживания и уровень мощности устанавливаются автоматически.

Достаточно просто выбрать программу и вес продуктов.

- ☑ Пользуйтесь посудой, предназначенной для использования в микроволновых печах.

Сначала поместите замороженный продукт в центр вращающегося подноса и закройте дверцу.

1. Выберите тип продукта, который вы собираетесь готовить, нажав кнопку **Ускоренная разморозка** (**) один или несколько раз. (Дополнительные сведения см. в таблице на соседней странице).



2. Выберите вес продукта, нажимая кнопки (▼) и (▲). Максимально допустимый вес - 1500 г.

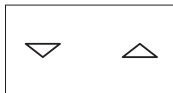

3. Нажмите кнопку **СТАРТ/+30 сек** (◊).



Результат:

- Начинается размораживание продуктов.
- По истечении половины времени размораживания раздастся зуммерный сигнал как напоминание о том, что нужно перевернуть продукт.
- Чтобы завершить процесс разморозки, нажмите кнопку **СТАРТ/+30 сек** (◊) еще раз.

- ☑ Продукты можно также размораживать, не используя автоматические параметры. Для этого выберите функцию приготовления/разогрев в режиме СВЧ и уровень мощности 180 Вт. Подробную информацию см. в разделе "Приготовление/Разогрев пищи" на стр. 16.

ПАРАМЕТРЫ УСКОРЕННОЙ РАЗМОРОЗКИ

В таблице ниже представлены разные программы режима автоматической ускоренной разморозки, объем продукта, время выдержки и соответствующие рекомендации.

Перед размораживанием следует удалить упаковку. Положите мясо, птицу, рыбу или фрукт / ягоду на керамическую тарелку.

Код	Блюдо	Порция	Врем выдержки	Рекомендации
1	Мясо	200-1500 г	20-90 мин.	Закройте края алюминиевой фольгой. Переверните мясо, когда печь подаст звуковой сигнал. Эта программа подходит для говядины, баранины, свинины, антрекотов, отбивных и фарша.
2	Птица	200-1500 г	20-90 мин.	Накройте ножки и крылышки алюминиевой фольгой. Переверните птицу, когда печь подаст звуковой сигнал. Эта программа подходит для размораживания как целой птицы, так и отдельных частей.
3	Рыба	200-1500 г	20-80 мин.	Хвост рыбы оберните алюминиевой фольгой. Переверните рыбу, когда печь подаст звуковой сигнал. Эта программа подходит для размораживания как целой рыбы, так и кусков рыбного филе.
4	Фрукты/Ягоды	100-600 г	5-20 мин.	Равномерно разложите фрукты на плоском стеклянном блюде. Когда печь подаст звуковой сигнал, помешайте фрукты. Эта программа подходит для всех видов фруктов.

- ☑ Для разморозки продуктов не в автоматическом режиме выберите функцию ручной разморозки и уровень мощности 180 Вт. Дополнительные сведения о функции ручной разморозки и времени разморозки см. на стр. 24.

ПРИГОТОВЛЕНИЕ В РЕЖИМЕ ГРИЛЯ

Гриль позволяет быстро разогревать и жарить пищу без использования микроволн. Для удобства приготовления в этом режиме в комплект поставки печи входит решетка гриля.

1. Предварительно нагрейте гриль до нужной температуры, используя кнопку **Гриль** (Г), и задайте время разогрева, нажимая кнопки (←) и (→).



2. Нажмите кнопку **СТАРТ/+30 сек** (↕).



3. Откройте дверцу и положите продукты на решетку. Закройте дверцу

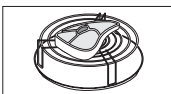

4. Нажмите кнопку **Гриль** (Г).

Результат: дисплей показывает следующую информацию:



5. Задайте время приготовления в режиме гриля, используя кнопки (←) и (→). Максимальное время приготовления в режиме гриля составляет 60 минут.

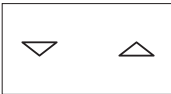

6. Нажмите кнопку **СТАРТ/+30 сек** (↕).

Результат: начнется приготовление на гриле. По его окончании:

- 1) Раздастся четыре звуковых сигнала.
- 2) Напоминая об окончании приготовления, печь подаст 3 звуковых сигнала (по одному сигналу в минуту).
- 3) Затем вновь отобразится текущее время.

Не беспокойтесь, если нагревательный элемент в процессе приготовления выключается и снова включается. Конструкция данной системы предотвращает перегрев печи.

Посуда в печи сильно нагревается, поэтому, прикасаясь к ней, ВСЕГДА пользуйтесь кухонными рукавицами.



КОМБИНИРОВАННЫЙ РЕЖИМ: СВЧ И ГРИЛЬ

Комбинированный режим микроволн и гриля может использоваться для быстрого приготовления и одновременного подрумянивания пищи.

ВСЕГДА используйте принадлежности для приготовления, подходящие как для микроволновой печи, так и для обычного духового шкафа. Идеальными являются стеклянные и керамические блюда, так как они позволяют микроволнам равномерно проникать в пищу.

Посуда в печи сильно нагревается, поэтому, прикасаясь к ней, ВСЕГДА пользуйтесь кухонными рукавицами.

1. Откройте дверцу печи.

Поместите пищу на решетку, а решетку на вращающийся поднос. Закройте дверцу.

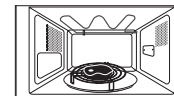

2. Нажмите кнопку **СВЧ+Гриль** (Г+М).

Результат: на дисплее отображается следующая информация:
Г+М (режим СВЧ и гриля)
600 Вт (выходная мощность)



Выберите надлежащий уровень мощности, нажимая кнопку **СВЧ+Гриль** (Г+М) до тех пор, пока не отобразится соответствующий уровень мощности.

Температуру гриля настроить нельзя.

3. Выберите время приготовления, нажимая кнопки (←) и (→). Максимальное время приготовления составляет 60 минут.



4. Нажмите кнопку **СТАРТ/+30 сек** (↕).

Результат: Начинается приготовление в комбинированном режиме. По его окончании:

- 1) Раздастся четыре звуковых сигнала.
- 2) Напоминая об окончании приготовления, печь подаст 3 звуковых сигнала (по одному сигналу в минуту).
- 3) Затем вновь отобразится текущее время.

Максимальный уровень мощности в комбинированном режиме микроволн и гриля равен 600 Вт.



ОТКЛЮЧЕНИЕ ЗВУКОВОГО СИГНАЛА

Вы можете отключить звуковой сигнал в любое время.

1. Одновременно нажмите кнопки **СТОП** (⏻) и **СТАРТ/+30 сек** (⏪).

Результат:

- На дисплее появится следующая индикация.
OFF
- Печь не будет больше подавать сигнал при каждом нажатии кнопки.



2. Чтобы вновь включить звуковой сигнал, одновременно нажмите кнопки **СТОП** (⏻) и **СТАРТ/+30 сек** (⏪) еще раз.

Результат:

- На дисплее появится следующая индикация.
On
- Печь будет снова подавать звуковой сигнал.



ЗАЩИТНАЯ БЛОКИРОВКА МИКРОВОЛНОВОЙ ПЕЧИ

В данной микроволновой печи есть встроенная система безопасности, которая позволяет блокировать использование печи, чтобы дети или не знакомый с работой печи человек не мог случайно ее включить. Печь можно заблокировать в любое время.

1. Одновременно нажмите кнопки **СТОП** (⏻) и **Часы** (⌚).

Результат:

- Печь заблокирована (выбор функций недоступен).
- На дисплее отобразится "L".

L



2. Чтобы разблокировать печь, одновременно нажмите кнопки **СТОП** (⏻) и **Часы** (⌚) еще раз.

Результат: Печью можно пользоваться как обычно.



РУКОВОДСТВО ПО ВЫБОРУ ПОСУДЫ

Для успешного приготовления пищи в микроволновой печи микроволны должны проникать сквозь пищу, не отражаясь от используемой посуды и не поглощаясь ею. Поэтому при выборе посуды следует соблюдать особую осторожность. Если посуда помечена, как предназначенная для использования в микроволновых печах, то ее можно использовать. В следующей таблице приведена информация о различных типах кухонных принадлежностей, возможности и способах их использования в микроволновой печи.

Кухонные принадлежности	Пригодность для использования в микроволновой печи	Примечания
Алюминиевая фольга	✓ X	Может использоваться в небольших количествах для защиты отдельных участков пищи от подгорания. Близкое расположение фольги к стенке печи или использование фольги в большом количестве может привести к образованию электрической дуги.
Блюдо для получения корочки	✓	Не разогревайте предварительно более 8 минут.
Фарфор и керамика	✓	Фарфор, керамику, глазурованную керамику и тонкостенный фарфор обычно можно использовать, если на них нет металлической отделки.
Одноразовая посуда из полиэфирного волокна	✓	Такая посуда обычно используется для упаковки замороженных продуктов.
Упаковка продуктов быстрого приготовления	✓	Можно использовать для разогрева продуктов. При перегреве полистирол может плавиться.
<ul style="list-style-type: none"> • Полистироловые стаканчики и контейнеры 	✓	Можно использовать для разогрева продуктов. При перегреве полистирол может плавиться.
<ul style="list-style-type: none"> • Бумажные пакеты или газеты 	X	Риск возгорания.
<ul style="list-style-type: none"> • Изготовленная из вторсырья бумага или посуда с металлической отделкой 	X	Может стать причиной возникновения электрической дуги.
Стеклопосуда	✓	Может использоваться при отсутствии металлической отделки.
<ul style="list-style-type: none"> • Посуда для приготовления 	✓	Может использоваться при отсутствии металлической отделки.

Кухонные принадлежности	Пригодность для использования в микроволновой печи	Примечания
<ul style="list-style-type: none"> Тонкостенная стеклянная посуда Стеклянные банки 	✓	<p>Может использоваться для разогрева продуктов и жидкостей. При резком нагреве хрупкое стекло может разбиться или лопнуть.</p> <p>Следует снять крышку. Подходят только для разогрева.</p>
Металл <ul style="list-style-type: none"> Блюда Пакеты для заморозки с проволочной обвязкой 	✗	Может стать причиной возникновения электрической дуги или возгорания.
Бумага <ul style="list-style-type: none"> Тарелки, чашки, текстильные и бумажные салфетки Переработанная бумага 	✓	Для приготовления в течение короткого времени и разогрева. Для поглощения избыточной влаги.
Пластик <ul style="list-style-type: none"> Контейнеры Пищевая пленка Пакеты для заморозки 	✓	<p>В частности, жаропрочный термопластик. Некоторые другие виды пластика при высокой температуре могут деформироваться или обесцвечиваться. Не используйте меламиновый пластик.</p> <p>Может использоваться для сохранения влаги. Не должна соприкасаться с продуктами. Будьте осторожны, чтобы не обжечься горячим паром, снимая пленку.</p> <p>Только если они пригодны для кипячения или использования в печи. Не должны быть закрыты герметично. При необходимости проткните вилкой.</p>
Вощеная или жиронепроницаемая бумага	✓	Может использоваться для сохранения влаги и предупреждения разбрызгивания.

- ✓ : Рекомендуется
 ✓✗ : Использовать с осторожностью
 ✗ : Не рекомендуется

РУКОВОДСТВО ПО ПРИГОТОВЛЕНИЮ ПИЩИ

МИКРОВОЛНЫ

Микроволновая энергия фактически проникает в пищу, притягиваясь и поглощаясь содержащимися в пище водой, жиром и сахаром. Микроволны заставляют молекулы пищи быстро колебаться. Быстрые колебания этих молекул создают трение, а генерируемое в результате трения тепло запускает процесс приготовления пищи.

ПРИГОТОВЛЕНИЕ ПИЩИ

Кухонная посуда для микроволновой печи:

- Кухонная посуда должна позволять микроволнам проходить через нее для обеспечения максимальной эффективности приготовления. Микроволны отражаются металлом, таким, как нержавеющая сталь, алюминий и медь, но они могут проходить сквозь керамику, стекло, фарфор и пластмассу, а также через бумагу и дерево. Поэтому во время приготовления пищи запрещается пользоваться металлическими емкостями.

Продукты, которые можно готовить в микроволновой печи:

- В микроволновой печи можно готовить многие виды продуктов, включая свежие или замороженные овощи, фрукты, макаронные изделия, рис, крупы, бобы, рыбу и мясо. В микроволновой печи также можно готовить соусы, заварные кремы, супы, паровые пудинги, консервы, приправы. В общем, приготовление с помощью микроволн идеально подходит для любых блюд, которые обычно готовятся на кухонной плите. Например, можно растапливать масло или шоколад (смотрите раздел со специальными советами).

Использование крышки во время приготовления

Очень важно накрывать пищу во время приготовления, так как испаряющаяся вода превращается в пар, который вносит свой вклад в процесс приготовления.

Можно использовать разные способы для накрывания блюда: например, можно воспользоваться керамической тарелкой, пластмассовой крышкой или пищевой пленкой.

Время выдержки

После окончания приготовления важно дать пище постоять, чтобы позволить выровняться температуре по всему объему пищи.

Руководство по приготовлению замороженных овощей

Используйте подходящую миску из термостойкого стекла с крышкой. Готовьте, накрыв крышкой, в течение минимального времени, указанного в таблице. Затем продолжайте приготовление до получения желаемого результата. Перемешайте два раза в процессе приготовления и один раз по окончании приготовления. По окончании приготовления добавьте соль, приправы или сливочное масло. Накройте на время выдержки.

Блюдо	Порция	Мощность	Время (мин.)	Время выдержки (мин.)	Инструкции
Шпинат	150 г	600 Вт	4½-5½	2-3	Добавьте 15 мл (1 ст. ложку) холодной воды.
Брокколи	300 г	600 Вт	9-10	2-3	Добавьте 30 мл (2 столовых ложки) холодной воды.
Горошек	300 г	600 Вт	7½-8½	2-3	Добавьте 15 мл (1 ст. л.) холодной воды.
Зеленая фасоль	300 г	600 Вт	8-9	2-3	Добавьте 30 мл (2 столовых ложки) холодной воды.
Овощная смесь (морковь/ горошек/ кукуруза)	300 г	600 Вт	7½-8½	2-3	Добавьте 15 мл (1 ст. л.) холодной воды.
Овощная смесь (китайские)	300 г	600 Вт	8-9	2-3	Добавьте 15 мл (1 ст. л.) холодной воды.

Руководство по приготовлению риса и макаронных изделий

Рис:

Используйте большую миску из термостойкого стекла, снабженную крышкой - рис в два раза увеличивается в объеме в процессе приготовления. Готовьте с закрытой крышкой. По завершении приготовления, перед периодом выдержки перемешайте рис и добавьте соль или травы и масло.

Замечание. За время приготовления рис впитывает не всю воду.

Макаронные изделия:

Используйте большую миску из термостойкого стекла. Добавьте кипящую воду, щепотку соли и хорошо перемешайте. Готовьте, не закрывая крышкой. В ходе приготовления и по его завершении помешивайте блюдо время от времени. Накройте крышкой на время выдержки и тщательно слейте воду перед подачей на стол.

Блюдо	Порция	Мощность	Время (мин.)	Время выдержки (мин.)	Инструкции
Белый рис (пропаренный)	250 г	800 Вт	16-17	5	Добавьте 500 мл холодной воды.
Коричневый рис (пропаренный)	250 г	800 Вт	21-22	5	Добавьте 500 мл холодной воды.
Смесь риса (рис + дикий рис)	250 г	800 Вт	17-18	5	Добавьте 500 мл холодной воды.
Смешанная каша (рис + злаки)	250 г	800 Вт	18-19	5	Добавьте 400 мл холодной воды.
Макаронные изделия (паста)	250 г	800 Вт	11-12	5	Добавьте 1000 мл горячей воды.

Руководство по приготовлению свежих овощей

Используйте подходящую миску из термостойкого стекла с крышкой. На каждые 250 г смеси добавьте 30-45 мл воды (2-3 ст.л.), если не рекомендовано другое количество воды – см. таблицу. Готовьте, накрыв крышкой, в течение минимального времени, указанного в таблице. Затем продолжайте приготовление до получения желаемого результата. Перемешайте один раз в процессе приготовления и один раз по окончании приготовления. По окончании приготовления добавьте соль, приправы или сливочное масло. Накройте на время выдержки (3 минуты).

Совет. Нарезьте свежие овощи кусочками примерно одинакового размера. Чем мельче нарезаны овощи, тем быстрее они будут готовы.

Все свежие овощи должны готовиться на максимальном уровне микроволновой мощности (800 Вт).

Блюдо	Порция	Время (мин.)	Время выдержки (мин.)	Инструкции
Брокколи	250 г	4-4½	3	Подготовьте соцветия примерно одинакового размера. Разложите соцветия стеблями к центру блюда.
	500 г	7-7½	3	
Брюссельская капуста	250 г	5½-6½	3	Добавьте 60-75 мл (5-6 ст. л.) воды.
Морковь	250 г	4½-5	3	Нарежьте морковь ломтиками одинакового размера.
Цветная капуста	250 г	5-5½	3	Подготовьте соцветия примерно одинакового размера. Разрежьте большие соцветия пополам. Разложите соцветия стеблями к центру блюда.
	500 г	8½-9		
Кабачки	250 г	3½-4	3	Нарежьте кабачки ломтиками. Добавьте 30 мл (2 ст. л.) воды или кусочек сливочного масла. Готовьте до мягкости.
Баклажаны	250 г	3½-4	3	Нарежьте баклажаны мелкими ломтиками и сбрызните 1 столовой ложкой лимонного сока.
Лук-порей	250 г	4½-5	3	Нарежьте лук-порей толстыми ломтиками.
Грибы	125 г	1½-2	3	Подготовьте мелкие целые или нарезанные ломтиками грибы. Не добавляйте воду. Сбрызните лимонным соком. Посыпьте солью и перцем. Слейте жидкость перед подачей на стол.
	250 г	3-3½	3	
Лук	250 г	5½-6	3	Разрежьте лук на ломтики или пополам. Добавьте ровно 15 мл (1 ст. л.) воды.
Перец	250 г	4½-5	3	Нарежьте перец мелкими ломтиками.

Блюдо	Порция	Время (мин.)	Время выдержки (мин.)	Инструкции
Картофель	250 г	4-5	3	Взвесьте очищенный картофель и разрежьте его на половинки или четвертинки примерно одинакового размера.
	500 г	7½-8½	3	
Брюква	250 г	5-5½	3	Нарежьте брюкву мелкими кубиками.

РАЗОГРЕВ ПИЩИ

В микроволновой печи можно разогреть пищу существенно быстрее, чем в обычной духовке или на кухонной плите.

Руководствуйтесь уровнями мощности и интервалами времени разогрева, приведенными в таблице ниже. Интервалы времени указаны для разогрева жидкостей, имеющих комнатную температуру примерно от +18 до +20 °С, а также для охлажденных продуктов с температурой примерно от +5 до +7 °С.

Размещение пищи и использование крышки

Старайтесь не разогревать крупные блюда больших размеров, например крупные куски мяса, поскольку зачастую они подсыхают снаружи и не прогреваются в центре. Рекомендуется разогревать небольшие порции.

Уровни мощности и перемешивание

Некоторые продукты можно разогревать на мощности 800 Вт, в то время как другие нужно разогревать на мощности 600 Вт, 450 Вт или даже 300 Вт.

Дополнительные указания см. в таблицах. В целом, на более низкой мощности удобнее разогревать деликатесы, большие блюда и пищу, которая разогревается очень быстро (например, сладкие пирожки).

Для получения наилучших результатов хорошо перемешивайте пищу или переворачивайте ее во время разогревания. Если возможно, вновь перемешайте ее перед подачей на стол.

Будьте особенно осторожны при разогреве жидкостей и детского питания. Чтобы предотвратить вскипание жидкостей и ошпаривание, перемешивайте их до, во время и после нагревания. Оставляете их на время выдержки в микроволновой печи. В жидкость рекомендуется класть пластмассовую ложку или стеклянную палочку. Избегайте перегрева, который может испортить пищу.

Лучше установить меньшее время разогрева, а затем добавить время, если потребуется.

Время разогрева и выдержки

При первом разогревании пищи полезно записать время, которое потребовалось для разогрева, чтобы можно было обратиться к этим записям в будущем.

Обязательно проверяйте, полностью ли разогрелась пища.

После разогревания дайте блюду некоторое время постоять. За это время температура выровняется. Если в таблице не указано другое значение, рекомендуемое время выдержки после разогревания составляет 2-4 минуты. Будьте особенно осторожны при разогреве жидкостей и детского питания. Также ознакомьтесь с разделом, в котором описаны меры предосторожности.

РАЗОГРЕВ ЖИДКОСТЕЙ

Всегда выдерживайте жидкость не менее 20 секунд после выключения печи, чтобы дать температуре выровняться. Перемешивайте жидкость во время разогрева, если это необходимо, и **ОБЯЗАТЕЛЬНО** перемешивайте ее после разогрева. Чтобы предотвратить вскипание жидкостей и ошпаривание, кладите в стакан с напитком ложку или стеклянную палочку и помешивайте его до, во время и после нагревания.

РАЗОГРЕВ ДЕТСКОГО ПИТАНИЯ

ДЕТСКОЕ ПИТАНИЕ: Выложите питание в глубокую керамическую тарелку. Накройте пластмассовой крышкой. Хорошо перемешайте после окончания разогрева! Выдержите 2-3 минуты перед кормлением. Снова перемешайте и проверьте температуру. Рекомендуемая температура должна составлять: 30-40 °С.

ДЕТСКОЕ МОЛОКО: Налейте молоко в стерилизованную стеклянную бутылочку. Разогревайте, не накрывая крышкой. Никогда не разогревайте бутылочку вместе с соской, так как в случае перегрева бутылочка может взорваться. Встряхните как следует перед периодом выдержки, а также перед употреблением! Всегда тщательно проверяйте температуру детского молока или питания, прежде чем дать его ребенку. Рекомендуемая температура продукта: около 37 °С.

ПРИМЕЧАНИЕ. Во избежание ожогов необходимо особенно тщательно проверять температуру детского питания перед кормлением. Руководствуйтесь указанными в следующей таблице уровнями мощности и интервалами времени разогревания.

Разогрев детского питания и молока

Используйте указанные в таблице уровни мощности и время в качестве руководства при разогреве.

Блюдо	Порция	Мощность	Время	Время выдержки (мин.)
Детское питание (овощи + мясо)	190 г	600 Вт	30 с	2-3
	Инструкции Выложите в глубокую керамическую тарелку. Готовьте с закрытой крышкой. Перемешайте после разогрева. Дайте постоять 2-3 минуты. Перед кормлением ребенка хорошо перемешайте и тщательно проверьте температуру пищи.			
Детская каша (крупа + молоко + фрукты)	190 г	600 Вт	20 с	2-3
	Инструкции Выложите в глубокую керамическую тарелку. Готовьте с закрытой крышкой. Перемешайте после разогрева. Дайте постоять 2-3 минуты. Перед кормлением ребенка хорошо перемешайте и тщательно проверьте температуру пищи.			
Детское молоко	100 мл	300 Вт	30-40 с	2-3
	200 мл	300 Вт	50 сек - 1 мин	2-3
	Инструкции Хорошо встряхните или перемешайте и налейте в стерилизованную стеклянную бутылочку. Поставьте бутылочку в центр вращающегося подноса. Готовьте, не накрывая крышкой. Хорошо встряхните и дайте постоять не менее 3 минут. Перед кормлением ребенка хорошо встряхните бутылочку и тщательно проверьте температуру.			

Разогрев жидкостей и пищи

Используйте указанные в таблице уровни мощности и время в качестве руководства при разогреве.

Блюдо	Порция	Мощность	Время (мин.)	Время выдержки (мин.)
Напитки (кофе, чай и вода)	150 мл (1 чашка)	800 Вт	1-1½	1-2
	250 мл (1 стакан)	800 Вт	1½-2	1-2
Инструкции Налейте в чашку и разогревайте в открытом виде. Поставьте чашку/кружку в центре вращающегося подноса. Оставьте в микроволновой печи на время выдержки и хорошо перемешайте.				
Суп (охлажденная)	250 г	800 Вт	3-3½	2-3
	Инструкции Налейте суп в глубокую керамическую тарелку. Накройте пластмассовой крышкой. Хорошо перемешайте после разогрева. Еще раз перемешайте перед подачей на стол.			
Тушенка (охлажденная)	350 г	600 Вт	5½-6½	2-3
	Инструкции Положите рагу в глубокую керамическую тарелку. Накройте пластмассовой крышкой. Периодически перемешивайте во время разогрева и вновь перемешайте перед выдержкой и подачей на стол.			
Макаронные изделия с соусом (охлажденная)	350 г	600 Вт	4½-5½	3
	Инструкции Положите макаронные изделия (например, спагетти или яичную лапшу) на мелкую керамическую тарелку. Накройте пленкой для микроволновых печей. Перемешайте перед подачей на стол.			
Мучные изделия с начинкой и соусом (охлажденные)	350 г	600 Вт	5-6	3
	Инструкции Положите мучные изделия с начинкой (например, равиоли, тортеллини) в глубокую керамическую тарелку. Накройте пластмассовой крышкой. Периодически перемешивайте во время разогрева и вновь перемешайте перед выдержкой и подачей на стол.			
Готовое блюдо (охлажденное)	350 г	600 Вт	5½-6½	3
	Инструкции Положите блюдо из 2-3 охлажденных компонентов на керамическую тарелку. Обтяните его пленкой для микроволновых печей.			

РАЗМОРАЖИВАНИЕ ВРУЧНУЮ

Использование микроволн является великолепным способом размораживания продуктов. Микроволны бережно размораживают продукты за короткое время. Этот режим особенно удобен, если к вам неожиданно пришли гости. Замороженная птица должна быть полностью разморожена перед приготовлением. Удалите с упаковки металлические проволоки, освободите продукт от упаковки, чтобы обеспечить отток жидкости, образующейся в процессе размораживания. Положите замороженные продукты на блюдо, не накрывая крышкой. Переверните их по окончании половины времени размораживания, слейте жидкость, если она образовалась при оттаивании, и удалите потроха сразу же, как станет возможным. Время от времени проверяйте продукты, чтобы убедиться в том, что они не нагрелись.

Если мелкие и тонкие части продуктов начнут нагреваться, их можно экранировать, обернув эти части маленькими полосками алюминиевой фольги на время размораживания.

Если наружная поверхность птицы начнет нагреваться, прекратите размораживание и дайте птице постоять 20 минут перед тем, как продолжить размораживание.

Чтобы полностью завершить размораживание, дайте рыбе, мясу и птице постоять. Время выдержки для полного размораживания будет различным в зависимости от количества размораживаемых продуктов. См. таблицу, приведенную ниже.

Совет. Плоские и тонкие продукты размораживаются быстрее, чем толстые, маленькие порции размораживаются быстрее, чем большие. Помните об этом при замораживании и размораживании продуктов.

Руководствуйтесь следующей таблицей при размораживании продуктов, замороженных при температуре от -18 до -20 °С.

Любые замороженные продукты следует размораживать на мощности, предусмотренной для размораживания (180 Вт).

Блюдо	Порция	Время (мин.)	Время выдержки (мин.)
Мясо			
Говяжий фарш	250 г	6½-7½	5-25
	500 г	10-12	5-25
Свинные бифштексы	250 г	7½-8½	5-25
	Инструкции		
Поместите мясо на плоскую керамическую тарелку. Защитите тонкие края с помощью алюминиевой фольги. Переверните по окончании половины времени размораживания!			

Блюдо	Порция	Время (мин.)	Время выдержки (мин.)
Птица			
Кусочки курицы	500 г (2 шт.)	14½-15½	15-40
	Целая курица	900 г	
Инструкции			
Сначала положите куски курицы кожей вниз, а целую курицу грудкой вниз на мелкое керамическое блюдо. Оберните алюминиевой фольгой тонкие части, такие, как крылышки и кончики ножек. Переверните по окончании половины времени размораживания!			
Рыба			
Рыбное филе	250 г (2 шт.)	6-7	5-15
	400 г (4 шт.)	12-13	
Инструкции			
Положите замороженную рыбу в середину плоского керамического блюда. Расположите тонкие части под толстыми. Оберните ножки алюминиевой фольгой. Переверните по окончании половины времени размораживания!			
Фрукты			
Ягоды	250 г	6-7	5-10
Инструкции			
Разложите фрукты тонким слоем на мелком круглом стеклянном блюде (большого диаметра).			
Хлеб			
Булочки (по 50 г каждая)	2 шт.	½-1	5-20
	4 шт.	2-2½	5-20
Тосты/Сэндвичи	250 г	4½-5	5-20
Немецкий хлеб (пшеничная + ржаная мука)	500 г	8-10	
Инструкции			
Положите булочки по кругу, а хлеб - горизонтально на бумажное кухонное полотенце в центре вращающегося подноса. Переверните по окончании половины времени размораживания!			

ГРИЛЬ

Нагревательный элемент гриля находится под верхним сводом печи. Он работает, когда дверца закрыта, а поднос вращается. Вращение подноса обеспечивает более равномерное подрумянивание пищи. Если гриль предварительно прогреть в течение 3-4 минут, приготавливаемое блюдо подрумянится быстрее.

Кухонные принадлежности для гриля:

Можно использовать жароустойчивую посуду с содержанием металла. Не пользуйтесь пластмассовой посудой, поскольку она может расплавиться.

Пища, которую можно готовить в режиме гриля:

Отбивные, сардельки, бифштексы, гамбургеры, ломтики бекона и окорока, стейки из рыбы, сэндвичи и все виды закусок на тостах.

Важное замечание.

Если используется только режим гриля, убедитесь в том, что нагревательный элемент гриля находится под верхним сводом печи в горизонтальном положении, а не на задней стенке в вертикальном положении. Помните о том, что продукты нужно укладывать на верхнюю полку, если в инструкциях не указано обратное.

СВЧ + ГРИЛЬ

Этот режим приготовления сочетает тепловое воздействие гриля и скорость приготовления, обеспечиваемую микроволнами. Он работает только тогда, когда закрыта дверца печи и вращается поднос. Благодаря вращению подноса, приготавливаемое блюдо подрумянивается равномерно. В этой модели печи есть три комбинированных режима приготовления: 600 Вт + Гриль, 450 Вт + Гриль и 300 Вт + Гриль.

Кухонные принадлежности для режима “СВЧ + гриль”

Используйте кухонные принадлежности, через которые могут проходить микроволны. Кухонная посуда должна быть жароустойчивой. Не используйте в комбинированном режиме металлические кухонные принадлежности. Не пользуйтесь пластмассовой посудой, поскольку она может расплавиться.

Продукты, которые можно готовить в режиме “СВЧ + гриль”:

Пища, которую можно готовить в комбинированном режиме, включает все виды уже готовой пищи, которую нужно разогреть и подрумянить (например, запеченные макаронные изделия), а также продукты, для которых требуется небольшое время приготовления, чтобы подрумянить их сверху. Этот режим также можно использовать для приготовления толстых порций пищи, которая становится вкуснее, если сверху образуется золотистая хрустящая корочка (например, куски курицы, которые переворачиваются после половины времени приготовления). Более подробные сведения смотрите в таблице приготовления с использованием гриля.

Важное замечание.

Когда используется комбинированный режим (СВЧ + гриль), убедитесь в том, что нагревательный элемент гриля находится под верхним сводом печи в горизонтальном положении, а не в вертикальном положении на задней стенке. Продукт нужно укладывать на верхнюю полку, если в инструкции не указано обратное. В других случаях его необходимо помещать непосредственно на вращающийся поднос. См. инструкции в следующей таблице.

Если продукт требуется подрумянить с обеих сторон, его нужно переворачивать.

Руководство по применению гриля для приготовления замороженных продуктов

Используйте указанные в таблице уровни мощности и время в качестве руководства для приготовления в режиме гриля.

Свежие продукты	Порция	Мощность	Время на 1 сторону (мин.)	Время на 2 сторону (мин.)
Булочки (упаковка 50 г)	2 шт.	-	300 Вт + Гриль (1-1½)	Только гриль (1-2)
	4 шт.	-	300 Вт + Гриль (2-2½)	Только гриль (1-2)
Инструкции				
Разложите булочки по кругу на нижней полке. Готовьте булочки на гриле со второй стороны, пока не образуется необходимая корочка. Дайте постоять 2-5 минуты.				
Багеты + начинка (томаты, сыр, ветчина, грибы)	250-300 г (2 шт.)	450 Вт + Гриль	8-9	-
	Инструкции			
Положите 2 замороженных багета рядом друг с другом на полку. После приготовления на гриле дайте постоять 2-3 минуты.				
Запеченное блюдо (овощи или картофель)	400 г	450 Вт + Гриль	13-14	-
	Инструкции			
Положите замороженное блюдо в круглую миску из стекла пирекс. Поставьте тарелку на полку. После приготовления дайте постоять 2-3 минуты.				
Макаронные изделия (паста) (трубочки с начинкой, макароны, лазанья)	400 г	-	600 Вт + Гриль (14-15)	Только гриль (2-3)
	Инструкции			
Положите замороженную пасту в небольшое плоское прямоугольное блюдо из стекла пирекс. Поставьте тарелку на вращающийся поднос. После приготовления дайте постоять 2-3 минуты.				
Запеченные пашированные кусочки куриного филе	250 г	450 Вт + Гриль	5-5½	3-3½
	Инструкции			
Поставьте куриные шарики на нижнюю полку. Переверните после первого цикла.				
Чипсы, приготовленные в печи	250 г	450 Вт + Гриль	9-11	4-5
	Инструкции			
Положите чипсы непосредственно на бумагу для выпечки на нижнюю полку.				

Руководство по приготовлению свежих продуктов с использованием гриля

Предварительно прогрейте гриль, включив печь в режим гриля на 3-4 минуты. Используйте указанные в таблице уровни мощности и время в качестве руководства для приготовления в режиме гриля.

Свежие продукты	Порция	Мощность	Время на 1 сторону (мин.)	Время на 2 сторону (мин.)
Ломтики тоста	4 шт. (по 25 г)	Только гриль	4-5	4½-5½
Положите тосты рядом друг с другом на решетку.				
Булочки (уже испеченные)	2-4 шт.	Только гриль	2-3	2-3
Разложите булочки по кругу нижней стороной вверх на вращающемся подносе.				
Томаты-гриль	200 г (2 шт.)	-	300 Вт + Гриль (4½-5½)	Только гриль (2-3)
	400 г (4 шт.)	-	300 Вт + Гриль (7-8)	Только гриль (2-3)
	Инструкции			
Разрежьте помидоры пополам. Посыпьте их сверху сыром. Разложите их по кругу на плоском блюде из термостойкого стекла. Поставьте на решетку.				
Тосты по Гавайски (кусочки ветчины, ананаса, сыра)	2 шт. (300 г)	450 Вт + Гриль	3½-4	-
Сначала поджарьте ломтики хлеба. Положите тосты с ингредиентами на подставку. Положите 2 тоста друг напротив друга непосредственно на полку. Дайте постоять 2-3 минуты.				
Печеный картофель	250 г	600 Вт + Гриль	4½-5½	-
	500 г	600 Вт + Гриль	8-9	-
	Инструкции			
Разрежьте картофелины пополам. Разложите их по кругу на подставку срезами в сторону гриля.				

Свежие продукты	Порция	Мощность	Время на 1 сторону (мин.)	Время на 2 сторону (мин.)
Кусочки курицы	450-500 г (2 шт.)	300 Вт + Гриль	10-12	12-13
Смажьте куски курицы маслом и посыпьте специями. Разложите их по кругу, косточками в середину. При размещении одного куска курицы не кладите его в центр полки. Дайте постоять 2-3 минуты.				
Бараньи котлеты/ бифштексы (среднего размера)	400 г (4 шт.)	Только гриль	12-15	9-12
Смажьте бараньи котлеты растительным маслом и специями. Положите их по кругу на подставку. После приготовления на гриле дайте постоять 2-3 минуты.				
Свинные бифштексы	250 г (2 шт.)	-	300 Вт + Гриль 7-8	Только гриль 6-7
Смажьте свинные бифштексы растительным маслом и специями. Положите их по кругу на подставку. После приготовления на гриле дайте постоять 2-3 минуты.				
Печеные яблоки	1 яблоко (прибл. 200 г)	300 Вт + Гриль	4-4½	-
	2 яблока (примерно 400 г)	300 Вт + Гриль	6-7	-
Инструкции				
Выньте из яблок сердцевину и наполните их изюмом и вареньем. Сверху положите несколько кусочков миндаля. Положите яблоки на плоское блюдо из термостойкого стекла. Поставьте тарелку на вращающийся поднос.				

СПЕЦИАЛЬНЫЕ СОВЕТЫ

РАСТАПЛИВАНИЕ СЛИВОЧНОГО МАСЛА

Положите 50 г сливочного масла в маленькую глубокую стеклянную тарелку. Накройте пластмассовой крышкой. Нагревайте 30-40 секунд на уровне мощности 800 Вт, пока масло не растопится.

РАСТАПЛИВАНИЕ ШОКОЛАДА

Положите 100 г шоколада в маленькую глубокую стеклянную тарелку. Нагревайте в течение 3-5 минут на мощности 450 Вт, пока шоколад не расплавится. Перемешайте один или два раза во время растапливания. Вынимайте, используя кухонные перчатки!

РАСТАПЛИВАНИЕ ЗАСАХАРИВШЕГОСЯ МЕДА

Положите 20 г засахарившегося меда в маленькую глубокую стеклянную тарелку. Нагревайте 20-30 секунд на уровне мощности 300 Вт, пока мед не расплавится.

РАСТАПЛИВАНИЕ ЖЕЛАТИНА

Замочите пластинки сухого желатина (10 г) на 5 минут в холодной воде. Слейте воду и положите желатин в маленькую тарелку из термостойкого стекла. Нагревайте 1 минуту на уровне мощности 300 Вт. Перемешайте желатин после того, как он расплавится.

ПРИГОТОВЛЕНИЕ ГЛАЗУРИ (ДЛЯ ВЫПЕЧКИ И ПИРОЖНЫХ)

Смешайте глазурь быстрого приготовления (примерно 14 г) с 40 г сахара и 250 мл холодной воды. Готовьте, не накрывая, в чаше из термостойкого стекла от 3½ до 4½ минут с использованием уровня мощности 800 Вт, пока глазурь не станет прозрачной. Дважды перемешайте во время приготовления.

ПРИГОТОВЛЕНИЕ ДЖЕМА

Положите 600 г фруктов (например, смеси ягод) в миску из термостойкого стекла с крышкой. Добавьте 300 г сахара для консервирования и тщательно перемешайте. Готовьте, накрыв крышкой, 10-12 минут на уровне мощности 800 Вт. Перемешайте несколько раз в процессе приготовления. Разложите в небольшие баночки для джема с заворачивающимися крышками. Поставьте баночки крышками вниз на 5 минут.

ПРИГОТОВЛЕНИЕ ПУДИНГА

Смешайте концентрат пудинга с сахаром и молоком (500 мл), следуя инструкциям изготовителя концентрата, и хорошо перемешайте. Используйте миску подходящего размера из термостойкого стекла с крышкой. Готовьте, накрыв крышкой, от 6½ до 7½ минут на уровне мощности 800 Вт. Хорошо перемешайте несколько раз в процессе приготовления.

ПОДРУМЯНИВАНИЕ МИНДАЛЯ

Разложите 30 г нарезанного миндаля ровным слоем на керамической тарелке среднего размера. Подрумянивайте от 3½ до 4½ минут на уровне мощности 600 Вт, перемешивая несколько раз. Дайте миндалю постоять 2-3 минуты в печи. Вынимайте, используя кухонные перчатки!

УСТРАНЕНИЕ НЕИСПРАВНОСТЕЙ

ЧТО ДЕЛАТЬ, ЕСЛИ ИМЕЮТСЯ СОМНЕНИЯ ИЛИ ВОЗНИКЛА ПРОБЛЕМА

Если возникла какая-либо из проблем, перечисленных ниже, попробуйте предлагаемые решения.

Это нормальное явление.

- Образование конденсата внутри печи.
- Воздушный поток вокруг дверцы и корпуса.
- На дверце и корпусе присутствуют световые блики.
- Выход пара по периметру дверцы или из вентиляционных отверстий.

Печь не начинает работать при нажатии кнопки ◀.

- Плотно ли закрыта дверца?

Пища оказывается совершенно не готовой.

- Правильно ли установлено время, и нажата ли кнопка ◀▶?
- Закрыта ли дверца?
- Возможно произошла перегрузка электрической сети, что привело к сгоранию плавкого предохранителя либо срабатыванию автомата защиты?

Продукт либо не готов, либо передержан.

- Правильно ли установлено время приготовления для данного типа пищи?
- Правильно ли установлен уровень мощности?

В печи наблюдается искрение и потрескивание (образование дуги).

- Возможно используется посуда с металлической отделкой?
- Возможно в печи оставлена вилка или другая металлическая посуда?
- Возможно алюминиевая фольга находится слишком близко к внутренним стенкам?

Печь создает помехи для радиоприемников и телевизоров.

- При работе печи могут наблюдаться небольшие помехи в работе радиоприемников и телевизоров. Это нормальное явление. Чтобы решить эту проблему, установите печь вдали от телевизоров, радиоприемников и антенн.
- Если микропроцессор печи реагирует на помехи, показания дисплея могут быть сброшены. Для решения данной проблемы отсоедините вилку сетевого шнура от розетки, и затем вновь вставьте ее в розетку. вновь установите время.

✎ Если с помощью вышеприведенных инструкций проблему решить не удастся, обратитесь в торговую организацию или в службу послепродажного обслуживания компании SAMSUNG.

Технические характеристики

Компания SAMSUNG постоянно совершенствует свою продукцию. Характеристики устройства и настоящая инструкция могут быть изменены без предварительного уведомления.

Модель	FG87SBTR/FG87SSTR/FG87SR-B/FG87SR-W FG88SSTR/FG88SR-B/FG88SR-W
Источник питания	230 В ~ 50 Гц
Потребление электроэнергии	
Микроволновая печь	1200 Вт
Гриль	1100 Вт
Комбинированный режим	2300 Вт
Производимая мощность	100 Вт / 800 Вт (IEC-705)
Рабочая частота	2450 МГц
Магнетрон	OM75P(31)
Метод охлаждения	Двигатель вентилятора
Размеры (Ш x В x Г)	
Внешние	489 x 275 x 360 мм
Внутренняя камера печи	330 x 211 x 324 мм
Объем	23 литров
Вес	
Нетто	Прибл. 14,5 кг

※ **оборудование класса I**



Символ «не для пищевой продукции» применяется в соответствии с техническим регламентом Таможенного союза «О безопасности упаковки» 005/2011 и указывает на то, что упаковка данного продукта не предназначена для повторного использования и подлежит утилизации. Упаковку данного продукта запрещается использовать для хранения пищевой продукции.



Символ «петля Мебиуса» указывает на возможность утилизации упаковки. Символ может быть дополнен обозначением материала упаковки в виде цифрового и/или буквенного обозначения.

Примечание

Подлежит использованию по назначению
в нормальных условиях
Срок службы: 7 лет



Производитель: Samsung Electronics Co., Ltd / Самсунг Электроникс Ко., Лтд

Адрес производителя: (Мэтан-донг) 129, Самсунг-ро, Йонгтонг-гу, Сувон-си, Гйонги-до, Корея, 16677

Адрес мощностей производства: ЛОТ 2, ЛЕБУХ 2, НОРС КЛАНГ СТРЕЙТС, ЭРИА 21, ИНДАСТРИАЛ ПАРК, 42000 ПОРТ КЛАНГ, СЕЛАНГОР ДАРУЛ ЭСАН, МАЛАЙЗИЯ

Страна производства: Малайзия

Импортер в России: ООО «Самсунг Электроникс Рус Компани»

Адрес: Российская Федерация, 123242, г. Москва, Новинский бульвар, д. 31, помещение 1, 2

ВОПРОСЫ ИЛИ КОММЕНТАРИИ?

СТРАНА	ТЕЛЕФОН	ВЕБ-САЙТ
RUSSIA	8-800-555-55-55 (VIP care 8-800-555-55-88)	www.samsung.com/ru/support
GEORGIA	0-800-555-555	www.samsung.com/support
ARMENIA	0-800-05-555	
AZERBAIJAN	0-88-555-55-55	
KYRGYZSTAN	00-800-500-55-500 (GSM: 9977)	
UZBEKISTAN	00-800-500-55-500 (GSM: 7799)	
KAZAKHSTAN	8-10-800-500-55-500 (GSM: 7799, VIP care 7700)	www.samsung.com/kz_ru/support
TAJIKISTAN	8-10-800-500-55-500	www.samsung.com/support
MONGOLIA	+7-495-363-17-00	
BELARUS	810-800-500-55-500	
MOLDOVA	0-800-614-40	
UKRAINE	0-800-502-000	www.samsung.com/ua/support (Ukrainian) www.samsung.com/ua_ru/support (Russian)



DE68-04371A-02

Мікрохвильова піч

Інструкція користувача і посібник із
приготування їжі

Зверніть увагу на те, що гарантія Samsung HE поширюється на дзвінки в центр обслуговування, що стосуються пояснень щодо принципів роботи виробу, коригування неправильного встановлення виробу або чищення чи технічного обслуговування.

FG87SBTR/FG87SSTR/FG87SR-B/FG87SR-W
FG88SSTR/FG88SR-B/FG88SR-W

уявіть **МОЖЛИВОСТІ**

Дякуємо за придбання цього виробу компанії
Samsung.

SAMSUNG

ЗМІСТ

Вказівки з техніки безпеки	2
Правильна утилізація виробу (відходи електричного та електронного обладнання)	11
Встановлення	12
Приладдя	12
Встановлення мікрохвильової печі	12
Догляд	13
Чищення	13
Заміна (ремонт)	13
Догляд за пристроєм у разі тривалого простою	13
Функції печі	14
Піч	14
Панель керування	14
Використання печі	15
Встановлення часу	15
Як працює мікрохвильова піч	15
Приготування/розігрівання	16
Рівень потужності	16
Регулювання часу приготування	16
Зупинка приготування їжі	17
Встановлення режиму заощадження електроенергії	17
Використання функції усунення запахів	17
Використання режиму очищення парою	17
Використання функції «приготування російських страв»	18
Режим швидкого приготування російських страв/приготування	18
Вибір приладдя	23
Використання режиму автоматичного швидкого розмороження	24
Параметри автоматичного швидкого розмороження	24
Приготування в режимі гриля	25
Поєднання мікрохвиль і гриля	25
Вимкнення звукового сигналу	26
Блокування мікрохвильової печі для безпеки	26
Посібник із вибору посуду	26
Посібник із приготування їжі	27
Усунення несправностей	34
Технічні характеристики	35

Вказівки з техніки безпеки

ВАЖЛИВІ ІНСТРУКЦІ З ТЕХНІКИ БЕЗПЕКИ

УВАЖНО ПРОЧИТАЙТЕ І ЗБЕРІГАЙТЕ ДЛЯ ДОВІДКИ В МАЙБУТНЬОМУ.

ЛИШЕ ДЛЯ РЕЖИМУ МІКРОХВИЛЬ

ПОПЕРЕДЖЕННЯ. Якщо пошкоджено дверцята або ущільнювачі дверцят, піч не можна використовувати до тих пір, поки її не полагодить спеціаліст.

ПОПЕРЕДЖЕННЯ. Для осіб, які не є спеціалістами, небезпечно проводити обслуговування та ремонт, що включає зняття кришки, яка захищає від впливу мікрохвиль.

ПОПЕРЕДЖЕННЯ. Рідини та інші продукти не можна розігрівати в щільно закритих ємностях, оскільки вони можуть вибухнути.

ПОПЕРЕДЖЕННЯ. Діти можуть користуватися піччю без нагляду дорослих, лише якщо попередньо отримали відповідні вказівки, можуть безпечно користуватися піччю і усвідомлюють небезпеку від неправильного користування.

Цей пристрій призначено виключно для побутового використання; його не слід використовувати у таких місцях:

- у кухонному блоці в магазині, офісі та інших робочих середовищах;
- на фермерських господарствах;
- клієнтами у готелях, мотелях та інших подібних закладах;
- у закладах, які пропонують ночівлю і сніданок.

Використовуйте лише посуд і приладдя, призначені для мікрохвильових печей.

Нагриваючи їжу у пластиковому чи паперовому посуді, необхідно час від часу заглядати в піч, оскільки посуд може загорітися.

Ця мікрохвильова піч призначена для розігрівання продуктів і напоїв. Висушування продуктів або одягу, підігрівання подушечок для обігрівання, тапочок, губок, вологих ганчірок і подібних предметів може призвести до травмування, займання або пожежі.

Якщо побачите чи відчуєте дим, вимкніть піч і від'єднайте кабель від розетки. Не відкривайте дверцята, щоб полум'я згасло без доступу кисню.

Під час нагрівання напоїв у печі існує небезпека раптового закипання рідини, тому необхідно обережно поводитися з наповненим рідиною посудом.

Щоб запобігти опікам, вміст пляшок із молоком і баночок із дитячим харчуванням необхідно перемішувати та збовтувати, а також перевіряти його температуру перед годуванням дитини.

Не можна нагрівати в мікрохвильовій печі яйця у шкаралупі або неочищені круто зварені яйця, оскільки вони можуть вибухнути навіть після закінчення підігрівання.

Піч необхідно регулярно чистити і видаляти з неї залишки продуктів.

Якщо не підтримувати піч у чистоті, можливе пошкодження покриття печі, що призведе до скорочення терміну служби печі та може стати причиною виникнення небезпечних ситуацій.

Пристрій призначено для використання лише вбудованим. Пристрій не можна встановлювати в шафці.

У мікрохвильову піч заборонено ставити продукти і напої в металевому посуді.

Виймаючи ємності з пристрою, будьте обережні, щоб не зрушити скляну тарілку.

Пристрій не можна чистити парою.

Пристрій не можна мити під струменем води.

Цей пристрій не розраховано для встановлення у транспортних засобах, трейлерах тощо.

Цей пристрій не призначений для використання особами (зокрема дітьми) з обмеженими фізичними, сенсорними чи розумовими можливостями, або особами, які не мають достатнього досвіду чи знань, якщо вони перебувають без нагляду відповідальної за їхню безпеку особи або не навчені безпечно користуватися пристроєм.

За малими дітьми слід наглядати, щоб вони не гралися пристроєм.

Діти, старші 8-ми років, особи з обмеженими фізичними, сенсорними або розумовими можливостями, чи особи, які не мають достатнього досвіду чи знань, можуть користуватися пристроєм, лише якщо перебувають під наглядом або навчені безпечно користуватись пристроєм і усвідомлюють небезпеку від неправильного користування. Не дозволяйте дітям гратися цим пристроєм. Чистити та обслуговувати пристрій діти можуть лише під наглядом дорослих.

Пристрій має бути встановлено таким чином, щоб завжди була змога відключити його від мережі живлення. Для відключення пристрою використовуйте штепсель, який має бути легкодоступним, або перемикач, встановлений у фіксовану проводку згідно правил.

Якщо кабель живлення пошкоджено, задля уникнення небезпеки його має замінити виробник, працівник служби обслуговування чи кваліфікований спеціаліст.

Цю піч потрібно встановлювати у правильному напрямку і на такій висоті, щоб отримати легкий доступ до камери і панелі керування.

Перш ніж використовувати піч вперше, слід підігріти в ній воду протягом 10 хвилин.

Якщо піч видає незрозумілий шум, чути запах горілого чи йде дим, негайно від'єднайте штепсель від мережі та зверніться в найближчий центр обслуговування.

ІНСТРУКЦІ ЗІ ВСТАНОВЛЕННЯ МІКРОХВИЛЬОВОЇ ПЕЧІ

Цей пристрій відповідає вимогам Європейського Союзу.

Утилізація упаковки і пристрою

Упаковка цього пристрою підлягає повторній переробці.

Можуть використовуватись такі матеріали:

- картон;
- поліетиленова плівка (PE);
- полістирол без фреону (твердий пінопласт).

Утилізуйте ці матеріали у відповідальний спосіб відповідно до державних норм.

Органи влади можуть надати інформацію щодо утилізації використаних побутових пристроїв у відповідний спосіб.

Безпека

Пристрій має під'єднувати лише кваліфікований технік.

Мікрохвильову піч розроблено для домашнього використання. Її потрібно використовувати виключно для приготування їжі. Пристрій нагрівається під час використання і залишається гарячим після використання. Будьте уважні у випадку перебування поблизу пристрою дітей.

Встановлення поблизу звичайної духовки.

- Якщо мікрохвильову піч слід встановити поблизу звичайної духовки, між ними потрібно залишити достатньо місця для запобігання їхньому перегріванню, оскільки навколо може бути дуже висока температура. Очевидно, важливо ретельно дотримуватись інструкцій виробника зі встановлення звичайної духовки.
- Вбудовану мікрохвильову піч не можна встановлювати над звичайною духовкою, оскільки систему охолодження мікрохвильової печі може бути порушено гарячим повітрям зі звичайної духовки.

Підключення до електромережі

Живлення, до якого під'єднується пристрій, має відповідати національним і місцевим нормам.

Щоб створити постійне з'єднання, упевніться, що застосовується багатополосний перемикач з відстанню між контактами щонайменше 3 мм.

Розміри для встановлення

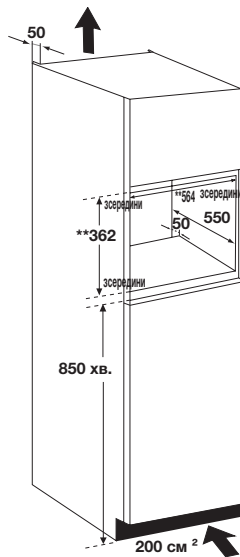
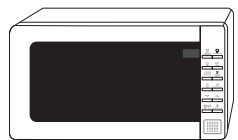
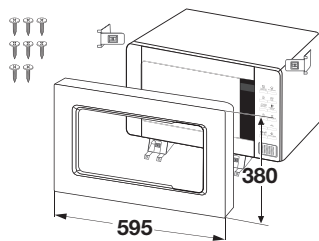

Шаблон

71 mm

ПЕРЕД ШАФКИ

Сторона «А»

1. Щоб просвердлити отвори, використовуйте 3-мм свердло. Закрутіть гвинти у монтажний кронштейн. (Малюнок 1)
2. Поставте мікрохвильову піч у шафку. (Малюнок 2)
3. Використайте шаблон, щоб встановити основу кронштейна на відстані 71 мм від сторони «А» шафки. (Малюнок 3)
4. Щоб просвердлити отвори, використовуйте 3-мм свердло. Закрутіть гвинти у основу кронштейна. (Малюнок 4)
5. Прикріпіть компоненти. (Малюнок 5)
6. Під'єднайте піч до електромережі. Перевірте, чи пристрій працює.

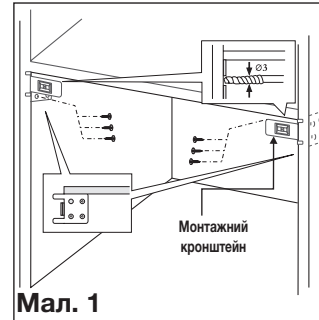

Мал. 1

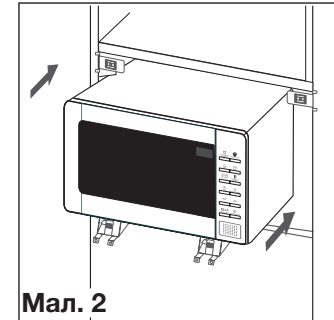

Мал. 2

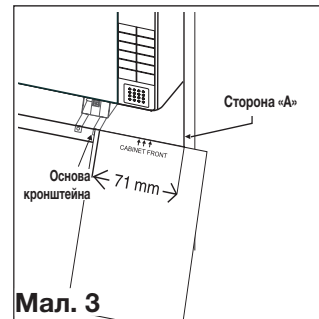

Мал. 3

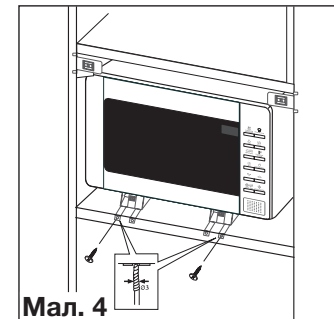

Мал. 4

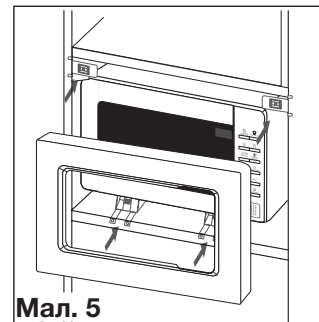

Мал. 5

Українська - 7

ЛИШЕ ДЛЯ РЕЖИМУ ПЕЧІ – ЕЛЕМЕНТ ДОДАТКОВОЇ КОМПЛЕКТАЦІЇ

ПОПЕРЕДЖЕННЯ. Коли мікрохвильова піч працює в комбінованому режимі, діти можуть користуватися нею тільки під наглядом дорослих через високі температури. Під час роботи пристрій нагрівається. Уникайте контакту з нагрівальними елементами всередині пристрою.

ПОПЕРЕДЖЕННЯ. Доступні частини пристрою можуть сильно нагріватися під час роботи. Не підпускайте до печі малих дітей.

Не використовуйте для миття скла жорсткі абразивні миючі засоби та гострі металеві шкребки, оскільки можна подряпати поверхню, що може спричинити дроблення скла. Не використовуйте очищувач парюю.

ПОПЕРЕДЖЕННЯ. Перед заміною лампи пристрій потрібно вимкнути, щоб уникнути небезпеки ураження електричним струмом.

Не встановлюйте пристрій за декоративними дверцятами для уникнення перегрівання.

ПОПЕРЕДЖЕННЯ. Пристрій і його легкодоступні частини нагріваються під час використання.

Уникайте контакту з нагрівальними елементами.

Дітей до 8 років, які не перебувають під постійним наглядом дорослих, не слід підпускати до пристрою.

УВАГА. Слідкуйте за процесом приготування їжі. За короткотривалим процесом приготування слід постійно слідкувати.

Під час роботи пристрою дверцята і зовнішня поверхня можуть сильно нагріватися.

Під час роботи доступні частини пристрою можуть сильно нагріватися.

Під час роботи поверхні пристрою можуть нагріватися.

Пристроєм не можна управляти за допомогою зовнішнього таймера або окремої системи дистанційного керування.

Діти, старші 8-ми років, особи з обмеженими фізичними, сенсорними або розумовими можливостями, чи особи, які не мають достатнього досвіду чи знань, можуть користуватися пристроєм, лише якщо перебувають під наглядом або навчені безпечно користуватись пристроєм і усвідомлюють небезпеку від неправильного користування.

Не дозволяйте дітям гратися цим пристроєм. Дітям заборонено чистити та обслуговувати цей пристрій, хіба що вони старші 8 років і перебувають під наглядом дорослих.

Слідкуйте, щоб пристрій і його кабель живлення перебували поза межами досяжності дітей молодших 8 років.

Загальні вказівки з безпеки

Будь-які зміни або ремонт пристрою повинен здійснювати лише кваліфікований спеціаліст.

Не розігрівайте рідини або продукти у щільно закритій ємності в режимі мікрохвиль.

Не використовуйте для чищення печі бензол, розчинник, спиртовий засіб чи засоби, які використовують пару або воду під високим тиском.

Не встановлюйте піч: біля обігрівачів і легкозаймистих матеріалів; у місці з високим вмістом жиру, вологому або запиленому місці, під прямим сонячним промінням і водою (дощем), чи в місцях, де може витікати газ, на нерівній поверхні.

Цю піч слід належно заземлити відповідно до місцевих і національних норм.

Регулярно чистьте сухою ганчіркою роз'єми і контакти вилки живлення від сторонніх речовин.

Не тягніть і не згинайте надміру кабель живлення, не ставте на нього важкі предмети.

Якщо є витік газу (пропану, зрідженого нафтового газу тощо), негайно провітриті приміщення. Не торкайтесь кабелю живлення.

Не торкайтесь кабелю живлення мокрими руками.

Не виймайте вилку кабелю живлення з розетки, коли піч працює.

Не вставляйте в отвори печі пальці чи інші сторонні предмети. Якщо в піч потрапить сторонній предмет, вийміть вилку кабелю живлення з розетки і зверніться в місцевий центр обслуговування Samsung.

Не тисніть надмірно та не стукайте по печі.

Не ставте піч на ламкі предмети.

Упевніться, що напруга, частота і струм мережі відповідають технічним характеристикам пристрою.

Надійно вставляйте вилку кабелю живлення в розетку. Не використовуйте адаптер для кількох штепселів, кабель-подовжувач або електричний трансформатор.

Не підвішуйте кабель живлення на металеві предмети. Упевніться, що кабель живлення прокладений між предметами чи позаду печі.

Не використовуйте пошкоджену вилку, кабель живлення або ненадійно закріплену розетку. Якщо вилка чи кабель живлення пошкоджені, зверніться в місцевий центр обслуговування Samsung.

Не лейте і не розпилюйте воду на або у піч.

Не ставте предмети на або всередину печі, на дверцята печі.

Не розпилюйте летючі речовини, наприклад інсектициди, на поверхню печі.

Не зберігайте легкозаймисті матеріали в печі. Оскільки випари спирту можуть контактувати з гарячими частинами печі, будьте обережні, коли нагріваєте їжу чи напої, які містять спирт.

Діти можуть вдаритись чи притиснути пальці дверцятами. Тримайте дітей подалі, коли відкриваєте/закриваєте дверцята.

Попередження щодо мікрохвиль

Під час нагрівання напоїв у печі існує небезпека раптового закипання рідини, тому необхідно обережно поводитися з наповненим рідиною посудом. Завжди давайте напоям постояти щонайменше 20 секунд, перш ніж пити їх. Якщо потрібно, помішуйте напій під час розігрівання. Завжди помішуйте напій після розігрівання.

У разі опіку дотримуйтеся цих інструкцій із надання першої допомоги.

1. Занурте обпечене місце в холодну воду щонайменше на 10 хвилин.
2. Накладіть на обпечену ділянку чисту суху пов'язку.
3. Не наносьте на обпечену ділянку жодних кремів, олій чи лосьйонів.

Не кладіть піддон чи решітку у воду відразу після приготування, оскільки так можна їх пошкодити.

Не використовуйте піч для приготування страв у фритюрі, оскільки температуру олії контролювати неможливо. Може статися раптове закипання гарячої олії.

Правила техніки безпеки для мікрохвильової печі

Використовуйте лише посуд, призначений для мікрохвильових печей.

Не використовуйте металеві контейнери, посуд із золотистою чи сріблястою оправою, шампури тощо.

Знімайте металеві затискачі. Може виникнути електричний розряд.

Не використовуйте піч для сушіння газет чи одягу.

Невелику кількість їжі ставте на недовгий час, щоб не перегріти її і щоб вона не закипала.

Тримайте кабель живлення і його вилку подалі від води і джерел тепла.

Щоб уникнути ризику вибуху, не нагрівайте яйця у шкаралупі або цілі круто зварені яйця. Не нагрівайте герметично закриті контейнери, горіхи, помідори тощо.

Не накривайте вентиляційні отвори тканиною або папером. Може статися займання. Піч може перегрітись і вимкнутись автоматично; піч не працюватиме, поки достатньо не охолоне.

Коли виймаєте страви з печі, завжди використовуйте спеціальні рукавиці.

Помішуйте рідину під час розігрівання або після розігрівання і дайте їй охолонути щонайменше 20 секунд, щоб запобігти її раптовому закипанню.

Відкривайте дверцята, стоячи на відстані витягнутої руки від печі, щоб запобігти отриманню опіків від гарячого повітря або пари, що виходять із печі.

Не вмикайте піч, коли вона порожня. З метою безпеки піч автоматично вимкнеться через 30 хвилин. Рекомендовано постійно зберігати склянку води всередині печі для поглинання мікрохвильової енергії у випадку випадкового увімкнення печі.

Встановлюйте піч, дотримуючись належної відстані від стіни чи інших предметів, як зазначено в цьому посібнику (дивіться розділ «Встановлення мікрохвильової печі»).

Будьте уважні, коли підключаєте інші електропристрої до розетки біля печі.

Правила техніки безпеки для режиму мікрохвиль

Недотримання цих запобіжних заходів може призвести до шкідливого впливу мікрохвильового випромінювання на організм.

- Не вмикайте піч, якщо дверцята відкриті. Не використовуйте піч із зіпсованими блокувальними контактами (замками дверцят). Не вставляйте нічого в отвори блокувальних контактів.
- Не вставляйте нічого між дверцятами та передньою панеллю печі і не допускайте накопичення часточок продуктів або миючих засобів на ущільнювальних поверхнях. Підтримуйте дверцята та їх ущільнювальні поверхні в чистоті, протираючи їх після кожного використання печі спочатку вологою, а потім м'якою сухою ганчіркою.
- Не вмикайте піч, якщо вона несправна. Використовуйте піч лише після того, як її оглянув кваліфікований спеціаліст.
Важлива інформація: дверцята печі мають надійно закриватись. Дверцята не мають бути зігнутими; завіси дверцят не мають бути поламані чи послаблені; ущільнювачі дверцят та ущільнювальні поверхні не мають бути пошкодженими.
- Усі налаштування та ремонт повинен виконувати кваліфікований спеціаліст.

Обмеження гарантії

Компанія Samsung буде стягувати плату за ремонт у випадку заміни аксесуарів або ремонту косметичних дефектів, якщо пошкодження пристрою або аксесуару сталися з вини користувача. Елементи, які підпадають під цю умову:

- зігнуті, подряпані чи поламані дверцята, ручки, зовнішня панель чи панель керування;
- зламаний або відсутній піддон, напрямний ролик, муфта або решітка-гриль.

Використовуйте цю піч лише за призначенням, як описано в цьому посібнику. Попередження та важлива інформація з техніки безпеки, викладені в цьому посібнику, не описують усі можливі умови та ситуації, які можуть трапитись. Під час встановлення, обслуговування й експлуатації цієї печі користувач повинен керуватися здоровим глуздом та бути уважним і обережним.

Ці інструкції стосуються різних моделей мікрохвильових печей, тому характеристики вашої печі можуть дещо відрізнятись від описаних у цьому посібнику, а також не всі знаки попередження можуть стосуватися вашої печі. У разі виникнення запитань чи проблем звертайтеся у місцевий центр обслуговування Samsung або шукайте додаткову інформацію та технічну підтримку на веб-сайті www.samsung.com.

Використовуйте цю піч виключно для розігрівання їжі. Вона призначена лише для побутового використання. Не нагрівайте тканини будь-якого типу чи пакети із зернами. Виробник не нестиме відповідальності за шкоду, яка виникла внаслідок неналежного або неправильного використання печі.

Щоб уникнути псування поверхні печі і небезпечних ситуацій, завжди підтримуйте піч у чистоті і хорошому стані.

Визначення групи, до якої належить виріб

Цей виріб є пристроєм 2-ї групи класу В, що працює в діапазоні ISM. Друга група включає всі пристрої, які працюють у діапазоні ISM, у яких виробляється та/або використовується радіочастотна енергія у вигляді електромагнітного випромінювання для обробки матеріалів, а також електроерозійні верстати (EDM) та пристрої для електродугового зварювання.

Пристрої класу В призначені для побутового використання та в установках, під'єднаних до побутової електромережі з низькою напругою.

ПРАВИЛЬНА УТИЛІЗАЦІЯ ВИРОБУ (ВІДХОДИ ЕЛЕКТРИЧНОГО ТА ЕЛЕКТРОННОГО ОБЛАДНАННЯ)



(Стосується країн, в яких запроваджено системи розподіленої утилізації)

Ця позначка на виробі, аксесуарах або в документації до них вказує, що виріб, а також відповідні електронні аксесуари (наприклад, зарядний пристрій, гарнітура, USB-кабель) не можна викидати разом із побутовим сміттям після завершення терміну експлуатації. Щоб запобігти можливій шкоді довкіллю або здоров'ю людини через неконтрольовану утилізацію, утилізуйте це обладнання окремо від інших видів відходів, віддаючи його на переробку та уможливаючи таким чином повторне використання матеріальних ресурсів. Фізичні особи можуть звернутися до продавця, у якого було придбано виріб, або до місцевого урядового закладу, щоб отримати відомості про місце та способи нешкідливої для довкілля вторинної переробки виробу.

Корпоративним користувачам слід звернутися до свого постачальника та перевірити правила й умови договору про придбання. Цей виріб потрібно утилізувати окремо від інших промислових відходів.

ВСТАНОВЛЕННЯ

ПРИЛАДДЯ

Залежно від придбаної моделі в комплекті постачаються декілька аксесуарів, які можна використовувати в різний спосіб.

1. Роликова опора, яка кріпиться в центрі печі.

Призначення: Роликова опора підтримує скляну тарілку.

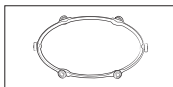

2. Скляна тарілка, яку ставлять на роликову опору так, щоб центр був з'єднаний із муфтою.

Призначення: Скляна тарілка служить як поверхня для приготування; її можна легко вийняти і почистити.

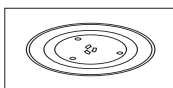

3. Решітка для гриля, яку ставлять на скляну тарілку.

Призначення: Металеву решітку можна використовувати для приготування в режимі гриля і в комбінованому режимі.

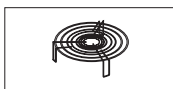

4. Посудина для води для чищення, дивіться стор. 17.

Призначення: Посудина для води використовується для чищення печі.

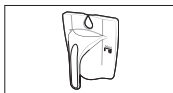



 НЕ можна користуватися мікрохвильовою піччю, якщо не встановлено роликової опори і скляної тарілки.

ВСТАНОВЛЕННЯ МІКРОХВИЛЬОВОЇ ПЕЧІ

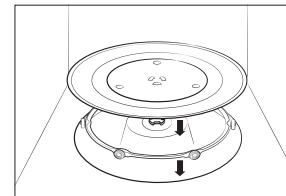
1. Вийміть із печі всі пакувальні матеріали. Встановіть роликову опору і скляну тарілку. Упевніться, що тарілка вільно обертається.
2. Мікрохвильова піч має бути розташована так, щоб забезпечити вільний доступ до розетки.



-  Якщо пошкоджено кабель живлення, його необхідно замінити на спеціальний кабель або кабель у зборі, який можна придбати в компанії-виробника або її агента з обслуговування. З міркувань особистої безпеки під'єднайте кабель до належно заземленої розетки мережі змінного струму. Якщо кабель живлення пошкоджено, його слід замінити спеціальним кабелем.
-  Не встановлюйте мікрохвильову піч у спекотному або вологому місці, наприклад поряд зі звичайною кухонною плитою або радіатором опалення. Необхідно враховувати характеристики живлення печі; будь-який подовжувач має відповідати тим самим вимогам, що й кабель живлення з комплектації. Перед першим використанням мікрохвильової печі протріть внутрішні поверхні та ущільнювач дверцят вологою ганчіркою.

ДОГЛЯД

ЧИЩЕННЯ

Чистьте піч регулярно, що уникнути накопичення бруду на поверхні або всередині печі. Звертайте увагу на дверцята, ущільнювачі дверцят, скляну тарілку та роликіву опору (лише для відповідних моделей).

Якщо дверцята не відкриваються чи не закриваються належним чином, спершу перевірте, чи не накопичився бруд на ущільнювачі дверцят. Для чищення внутрішньої та зовнішньої поверхні печі використовуйте м'яку ганчірку, змочену в мильній воді. Сполосніть і ретельно висушіть піч.

Видалення стійких забруднень із неприсним запахом усередині печі

1. Поставте горняк з розведеним лимонним соком посередині скляної тарілки порожньої печі.
2. Нагрівайте піч 10 хвилин за максимального рівня потужності.
3. Після завершення циклу зачекайте, поки піч охолоне. Тоді відчиніть дверцята і почистьте камеру печі.

Чищення внутрішньої поверхні моделей з обертовим нагрівальним елементом

Щоб почистити верхню частину камери, опустіть верхній нагрівальний елемент на 45° (A), як показано на малюнку. Так чистити верхню частину камери буде зручніше. Після завершення чищення встановіть верхній нагрівальний елемент на місце.

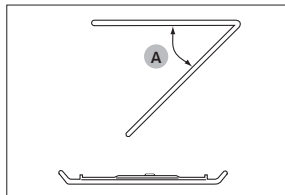

⚠ УВАГА

- Підтримуйте дверцята і ущільнювачі дверцят у чистоті і перевіряйте, чи належним чином відчиняються та зачиняються дверцята. Інакше строк служби печі може бути коротшим.
- Слідкуйте, щоб не пролити воду у вентиляційні отвори печі.
- Не використовуйте для чищення печі абразивні або хімічні речовини.
- Після кожного використання печі чистьте камеру м'яким миючим засобом, коли піч охолоне.

ЗАМІНА (РЕМОНТ)

⚠ ПОПЕРЕДЖЕННЯ

Ця піч не має внутрішніх частин, які може зняти користувач. Не намагайтеся замінити частину або ремонтувати піч самотужки.

- У разі виникнення проблем із завісами, ущільнювачем та/або дверцятами зверніться до кваліфікованого техника або в місцевий центр обслуговування Samsung щодо технічної підтримки.
- З питань заміни лампочки звертайтеся до місцевого центру обслуговування Samsung. Не замінюйте її самотужки.
- У разі виникнення проблем із корпусом печі спершу від'єднайте кабель живлення від розетки, а тоді зверніться в місцевий центр обслуговування Samsung.

ДОГЛЯД ЗА ПРИСТРОЄМ У РАЗІ ТРИВАЛОГО ПРОСТОЮ

Якщо ви не використовуєте піч тривалий час, від'єднайте кабель живлення від розетки і перемістіть піч у сухе, незапилене місце. Пил і волога, які накопичуються всередині печі, можуть негативно вплинути на її роботу.

функції печі

ПІЧ

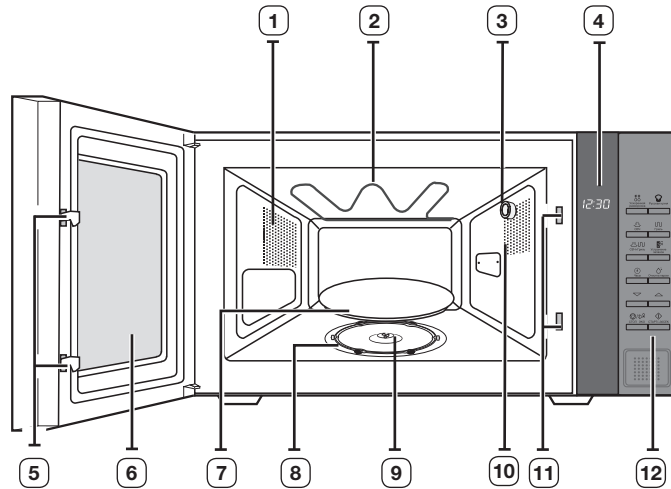

- | | |
|-----------------------------|-----------------------------------|
| 1. ВЕНТИЛЯЦІЙНІ ОТВОРИ | 7. СКЛЯНА ТАРИЛКА |
| 2. ГРИЛЬ | 8. РОЛИКОВА ОПОРА |
| 3. ТРИМАЧ ПОСУДИНИ ДЛЯ ВОДИ | 9. МУФТА |
| 4. ДИСПЛЕЙ | 10. ОСВІТЛЕННЯ |
| 5. ЗАМКИ ДВЕРЦЯТ | 11. ОТВОРИ БЛОКУВАЛЬНИХ КОНТАКТІВ |
| 6. ДВЕРЦЯТА | 12. ПАНЕЛЬ КЕРУВАННЯ |

ПАНЕЛЬ КЕРУВАННЯ

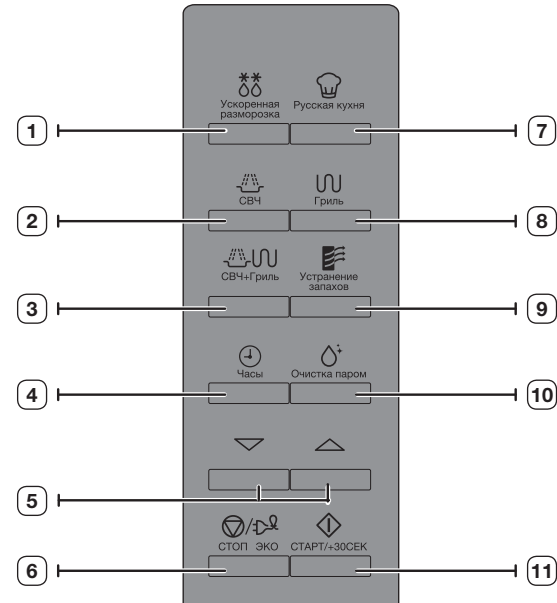

- | | |
|---|---|
| 1. КНОПКА АВТОМАТИЧНОГО ШВИДКОГО РОЗМОРОЖЕННЯ | 6. КНОПКА ЗУПИНКИ/ РЕЖИМУ ЗАОЩАДЖЕННЯ ЕЛЕКТРОЕНЕРГІЇ |
| 2. ВИБІР РЕЖИМУ МІКРОХВИЛЬ/РІВНЯ ПОТУЖНОСТІ | 7. КНОПКИ АВТОМАТИЧНОГО ПРИГОТУВАННЯ РОСІЙСЬКИХ СТРАВ |
| 3. ВИБІР КОМБІНОВАНОГО РЕЖИМУ | 8. ВИБІР РЕЖИМУ ГРИЛЯ |
| 4. КНОПКА НАЛАШТУВАННЯ ЧАСУ | 9. КНОПКА УСУНЕННЯ ЗАПАХІВ |
| 5. КНОПКА ЗБІЛЬШЕННЯ (↗)/ ЗМЕНШЕННЯ (↘) (час приготування, вага, розмір порції) | 10. КНОПКА ПАРОВОГО ОЧИЩЕННЯ |
| | 11. КНОПКА ПУСК/ +30 СЕК |

Українська - 14

ВИКОРИСТАННЯ ПЕЧІ

ВСТАНОВЛЕННЯ ЧАСУ

Придбана вами мікрохвильова піч має вмонтований годинник. Після подачі живлення на дисплеї автоматично з'явиться індикація «:0», «88:88» або «12:00».

Встановіть поточний час. Час може відображатися як у 24-годинному, так і в 12-годинному форматі. Годинник необхідно налаштувати

- коли вперше встановлюєте придбану мікрохвильову піч
- після збою електроживлення

Не забудьте перевстановити годинник у разі переходу з літнього часу на зимовий, і навпаки.

1. Щоб показувати час у... Тоді натисніть кнопку **Часи (Годинник) (⌚)...**

24-годинному форматі один раз
12-годинному форматі два рази



2. Встановіть години за допомогою кнопок (↵) і (↶).



3. Натисніть кнопку **Часи (Годинник) (⌚)**.



4. Встановіть хвилини за допомогою кнопок (↵) і (↷).

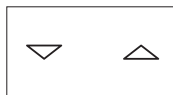

5. Натисніть кнопку **Часи (Годинник) (⌚)**.



ЯК ПРАЦЮЄ МІКРОХВИЛЬОВА ПІЧ

Мікрохвилі – це електромагнітні хвилі високої частоти. Енергія, яку вони несуть, дозволяє готувати та підігрівати їжу, не змінюючи ні її вигляду, ні кольору.

Мікрохвильову піч можна використовувати для:

- розмороження продуктів;
- швидкого підігрівання/приготування їжі;
- приготування їжі.

Принципи приготування їжі.

1. Хвилі, які виробляє магнетрон, рівномірно розповсюджуються на їжу, яка обертається на скляній тарілці. Таким чином, їжа готується рівномірно з усіх боків.

2. Мікрохвилі проникають у їжу на глибину до 2,5 см. Далі приготування продовжується завдяки тому, що тепло розсіюється всередині їжі.

3. Час приготування їжі може бути різним залежно від рецепту та властивостей продуктів. Зокрема:

- кількості та густини;
- вмісту води;
- початкової температури (охолоджені чи кімнатної температури).

Оскільки їжа всередині готується завдяки розсіюванню тепла, то приготування триває навіть після того, як їжу вийнято з печі. Тому потрібно дотримуватися часу витримки, який вказано у рецептах страв і цій інструкції, щоб отримати:

- рівномірно приготовану їжу до самої середини;
- однакову температуру продуктів у всіх частинах.

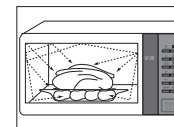

ПРИГОТУВАННЯ/РОЗІГРІВАННЯ

Нижче пояснено, як правильно приготувати або розігріти їжу. ЗАВЖДИ перевіряйте встановлені вами режими, перед тим як залишити піч без нагляду.

Спершу помістіть їжу в центр скляної тарілки. Потім закрийте дверцята.

1. Натисніть кнопку **СВЧ (Мікрохвилі)** (🔥).

Результат: На дисплеї відобразиться індикація 800 Вт (максимальна потужність приготування).

Виберіть відповідний рівень потужності, ще раз натиснувши кнопку **СВЧ (Мікрохвилі)** (🔥), доки на дисплеї не з'явиться необхідний рівень потужності у ватах. Дивіться таблицю рівнів потужності.



2. Встановіть необхідний час приготування за допомогою кнопок (▼) та (▲).

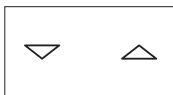

3. Натисніть кнопку **СТАРТ/+30 сек (Пуск/+30 сек)** (⏪).

Результат: Всередині печі засвітиться світло, і тарілка почне крутитися.

- 1) Починається приготування їжі, і коли воно завершиться, піч подасть чотири звукові сигнали.
- 2) Перед цим тричі лунатиме звуковий сигнал, що нагадує про закінчення приготування (по одному з інтервалом в одну хвилину).
- 3) На дисплеї знову з'явиться відображення поточного часу.

🔊 **Ніколи** не вмикайте порожню мікрохвильову піч.

🔍 Якщо потрібно розігріти їжу протягом короткого часу на максимальній потужності (800 Вт), просто натисніть кнопку **+30 сек** по одному разу для кожних 30 секунд часу приготування. Піч відразу почне роботу.



РІВЕНЬ ПОТУЖНОСТІ

Можна вибрати один із нижченаведених рівнів потужності.

Рівень потужності	Вихідна потужність	
	МІКРОХВИЛІ	ГРИЛЬ
ВИСОКИЙ	800 Вт	-
ВИЩЕ СЕРЕДНЬОГО	600 Вт	-
СЕРЕДНІЙ	450 Вт	-
НИЖЧЕ СЕРЕДНЬОГО	300 Вт	-
РОЗМОРОЖЕННЯ (❄️)	180 Вт	-
НИЗЬКИЙ/НЕ ДАВАТИ ОХОЛОНУТИ	100 Вт	-
ГРИЛЬ	-	1100 Вт
КОМБІНОВАНИЙ I (🔥🔥)	300 Вт	1100 Вт
КОМБІНОВАНИЙ II (🔥🔥🔥)	450 Вт	1100 Вт
КОМБІНОВАНИЙ III (🔥🔥🔥🔥)	600 Вт	1100 Вт

🔍 Якщо вибрати високий рівень потужності, то час приготування необхідно зменшити.

🔍 Якщо вибрати низький рівень потужності, то час приготування необхідно збільшити.

РЕГУЛЮВАННЯ ЧАСУ ПРИГОТУВАННЯ

Можна збільшити залишковий час приготування, натискаючи кнопку **+30 сек** по одному разу для кожних 30 секунд, які ви хочете додати.

Натисніть кнопку **+30 сек** по одному разу для кожних 30 секунд, які потрібно додати.



ЗУПИНКА ПРИГОТУВАННЯ ЇЖИ

Зупинити процес приготування можна в будь-який час, щоб проконтролювати приготування їжі.

1. Щоб призупинити тимчасово.

Відкрийте дверцята.

Результат: Приготування їжі зупиняється. Щоб продовжити приготування, закрийте дверцята і ще раз натисніть кнопку **СТАРТ/+30 сек (Пуск/+30 сек)** (↻).

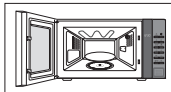

2. Щоб зупинити повністю, натисніть кнопку **СТОП (Зупинити)** (⏹).

Результат: Приготування їжі припиняється. Щоб скасувати задані параметри режиму приготування, знову натисніть кнопку **СТОП (Зупинити)** (⏹).



- ☑ Щоб скасувати будь-які задані параметри режимів приготування до початку приготування, просто натисніть кнопку **СТОП (Зупинити)** (⏹).

ВСТАНОВЛЕННЯ РЕЖИМУ ЗАОЩАДЖЕННЯ ЕЛЕКТРОЕНЕРГІЇ

Піч обладнано функцією заощадження електроенергії. Ця система дозволяє заощадити електроенергію, коли піч не використовується.

- Натисніть кнопку **заощадження електроенергії** (⏸).
- Щоб вийти з режиму заощадження електроенергії, відкрийте дверцята - на дисплеї з'явиться індикація поточного часу. Піч готова до використання.



ВИКОРИСТАННЯ ФУНКЦІЇ УСУНЕННЯ ЗАПАХІВ

Використовуйте цю функцію після закінчення приготування продуктів із різким запахом або за значного задимлення всередині печі.

Після цього натисніть кнопку **Устранение запахов (Усунення запахів)** (👉). По завершенні роботи ви почуєте чотири звукові сигнали.

- ☑ Час усунення запахів запрограмований на заводі на 5 хвилин. Його можна збільшувати з кроком у 30 секунд за допомогою кнопки **+30 сек**.

- ☑ Максимальний час усунення запахів становить 15 хвилин.



ВИКОРИСТАННЯ РЕЖИМУ ОЧИЩЕННЯ ПАРОЮ

Пара, вироблена системою парового очищення, зволожить поверхню внутрішньої камери. Після використання функції парового очищення можна легко почистити внутрішню камеру печі.

- ☑ Використовуйте цю функцію лише після повного охолодження печі (до кімнатної температури)
- ☑ Використовуйте лише звичайну воду, у жодному разі не дистильовану.

1. Відкрийте дверцята.

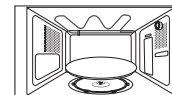

2. Наповніть водою посудину до позначки рівня, що знаходиться зовні на посудині (приблизно 50 мл).

- ☑ Якщо налити більше 50 мл, вода може витікати через отвір позаду. Упевніться, що води не більше 50 мл.

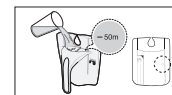

3. Вставте посудину для води у верхній тримач для посудини справа на стінці внутрішньої камери печі.

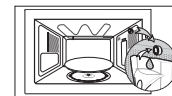

4. Закрийте дверцята.

5. Натисніть кнопку **Очистка паром (Чищення паром)** (☼). Під час чищення паром спостерігатиметься **невеличкий туман**. Це не є несправність, **ОДНАК ПАРА ЗАТУЛЯЄ СВІТЛО ВСЕРЕДИНІ**.



6. Відкрийте дверцята.

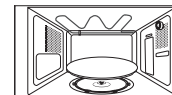

7. Протріть піч зсередини сухим кухонним рушником. Складну тарілку та лише нижню решітку слід знімати лише за допомогою кухонного паперу.

- ⚠ Використовуйте посудину для води лише для функції **очищення паром**.

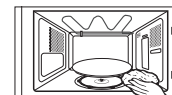

- ☑ Готуючи не рідкі страви, виймайте посудину для води, оскільки вона може пошкодитись або спричинити пожежу в мікрохвильовій печі.

Українська - 17

ВИКОРИСТАННЯ ФУНКЦІЇ «ПРИГОТУВАННЯ РОСІЙСЬКИХ СТРАВ»

Час приготування в режимі приготування російських страв встановлюється автоматично.

Тип продуктів можна вибрати, натиснувши кнопку **Русская кухня (Домашние рецепты) (Російська кухня (Домашні рецепти))** потрібну кількість разів.

Насамперед, помістіть продукти на середину скляної тарілки і закрийте дверцята.

1. Виберіть тип продуктів, натиснувши кнопку **Русская кухня (Домашние рецепты) Російська кухня (Домашні рецепти)** (👤) один чи кілька разів. (Дивіться таблицю на наступній сторінці).
(1. Сніданок, 2. Обід, 3. Вечеря, 4. Особливі події)



2. Виберіть продукти натисненням кнопок (▼) і (▲).
(Дивіться таблицю на наступній сторінці).

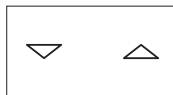

3. Натисніть кнопку **СТАРТ/+30 сек (Пуск/+30 сек)** (⏪).



Результат: Коли приготування завершиться

- 1) Піч подасть чотири звукові сигнали.
- 2) три рази пролунає звуковий сигнал, що нагадує про закінчення приготування (з інтервалом в одну хвилину);
- 3) На дисплеї знову з'явиться відображення поточного часу.

 Використовуйте лише безпечний для використання в мікрохвильовій печі посуд.

РЕЖИМ ШВИДКОГО ПРИГОТУВАННЯ РОСІЙСЬКИХ СТРАВ/ПРИГОТУВАННЯ

У поданій таблиці представлено 4 різні програми режиму приготування російських страв, кількість продуктів, час витримки та додаткові рекомендації.

1. Сніданок

Код	Страва	Розмір порції	Складники
1-1	Вівсянка	260 г	Суша вівсянка «Геркулес» – 50 г, цукор – 5 г, сіль – 0,5 г, окріп – 200 мл, холодне молоко – 100 мл
			< Рекомендації > Покладіть суху вівсянку, цукор і сіль у глибоку миску. Залийте окріп і молоко та ретельно перемішайте. Увімкніть програму.
1-2	Гречка	200 г	Гречка – 100 г, цукор – 2 г, окріп – 300 мл
			< Рекомендації > Покладіть гречку та сіль у глибоку миску. Залийте окропом і ретельно перемішайте. Накрийте миску опуклою кришкою. Увімкніть програму.
1-3	Тост із сиром	40-60 г	Хліб для тостів – 2 шт. (по 26-28 г), сир – 2 шт. (по 20 г)
			< Рекомендації > Покладіть два тости на решітку для гриля. Увімкніть програму. Коли пролунає звуковий сигнал, переверніть тости і накрийте їх сиром. Потім продовжте приготування.
1-4	Яйце «Пашот»	1 шт.	Яйце – 1 шт., вода – 150 мл, оцет 9% – 10-15 мл
			< Рекомендації > Поставте миску з водою та оцтом у мікрохвильову піч. Доведіть воду до кипіння. Коли пролунає звуковий сигнал, дістаньте миску з киплячою водою та оцтом. Виділкою утворивши в місці вир, вилийте у нього яйце із шкаралупи. Потім продовжте приготування.

Код	Страва	Розмір порції	Складники
1-5	Хліб із консервованим лососем і гарячим майонезом	2 x 75 г	Хліб – 2 шт. (по 22 г), консервовані лосось – 60 г (по 30 г), майонез – 36 г (по 18 г на шт.), зелена цибуля (подрібнена) – 2-5 г
			<p align="center">< Рекомендації ></p> <p>Покладіть два шматки хліба на решітку для гриля. Увімкніть програму. Коли пролунає звуковий сигнал, вийміть хліб. Переверніть хліб і покладіть на нього консервованого лосося та майонез. Потім продовжте приготування. Зверху прикрасьте нарізаною цибулею.</p>
1-6	Сосиски з консервованим горошком	Сосиски – 2 шт. Гарячий горошок – 132 г	Сосиски – 2 шт. (по 50 г), масло – 5 г, консервовані горошок – 135 г (суха вага)
			<p align="center">< Рекомендації ></p> <p>У тарілку покладіть проколоті сосиски без обгортки, збоку покладіть масло. Зверху на масло викладіть горошок. Увімкніть програму.</p>
1-7	Омлет	130-135 г	Яйце – 3 шт., молоко – 30 мл, сіль – 2 г
			<p align="center">< Рекомендації ></p> <p>Збийте яйця з молоком та сіллю, вилийте суміш на тарілку. Увімкніть програму.</p>
1-8	Сирники	95 г (2 шт.)	Кисломолочний сир – 90-100 г, борошно – 10 г, цукор (ванільний) – 10 г, сіль – 0,5 г, яйце – ¼ шт., масло – 5-10 г (для змащування)
			<p align="center">< Рекомендації ></p> <p>Ретельно змішайте всі складники, крім масла. Сформуєте два круглі плескаті сирники. Змастіть сирники маслом. Покладіть їх на вощений папір на решітку для гриля. Увімкніть програму. Коли пролунає звуковий сигнал, переверніть сирники і продовжуйте приготування страви.</p>
1-9	Кекс	180 г	Цукор – 45 г, ванільний цукор – 5 г, масло – 40 г, яйце – 0,5 шт., молоко – 30 мл, порошок для печива – 3 г, борошно – 100 г
			<p align="center">< Рекомендації ></p> <p>Ретельно змішайте цукор, ванільний цукор і масло. Додайте збите яйце. Додайте всі інші складники. Покладіть суміш у посудину, змащену маслом. Увімкніть програму. Перш ніж виймати кекс із посудини, почекайте, поки він вистигне.</p>

Код	Страва	Розмір порції	Складники
1-10	Лимонні кульки з пісочного тіста	190 г (5 шт.)	Борошно – 100 г, масло – 50 г, цукор – 40 г, жовток – 0,5 шт., тепла вода – 1 ст. л., лимонна цедра Для глазурі: жовток – 1 шт., цукрова пудра – 3-5 г
			<p align="center">< Рекомендації ></p> <p>Ретельно змішайте всі складники. Сформуєте п'ять кульок. Покладіть їх на вощений папір. Поставте усе на скляну тарілку. Увімкніть програму. Коли пролунає звуковий сигнал, змастіть жовтком верх кульок, посипте цукром-пудрою і продовжуйте приготування. Дайте кулькам вистигнути.</p>

2. ОБІД

Код	Страва	Розмір порції	Складники
2-1	Борщ	340 г	(1) Буряк тертий – 50 г, нарізана соломкою капуста – 20 г, морква терта – 15 г, нарізана соломкою цибуля – 10 г, томатна паста – 15 г, цукор – 5 г (2) М'ясний бульйон або вода із сухим концентратом – 650 мл, лавровий лист – 1 шт. Оцет 9% – 5 мл за бажанням
			<p align="center">< Рекомендації ></p> <p>Покладіть усі складники (1) у велику миску, залийте киплячим бульйоном і увімкніть програму. Коли пролунає звуковий сигнал, покладіть лавровий лист. Ретельно перемішайте і продовжуйте приготування.</p>
2-2	Капсуляк	350 г	(1) Нарізана соломкою капуста – 45 г, морква терта – 15 г, нарізана соломкою цибуля – 10 г, картопля, нарізана довгими скибками – 25 г, томатна паста – 10 г, М'ясний бульйон або вода із сухим концентратом – 400 мл (2) М'ясний бульйон або вода із сухим концентратом – 100 мл, лавровий лист – 1 шт.
			<p align="center">< Рекомендації ></p> <p>Покладіть усі складники (1) у велику миску, залийте киплячим бульйоном. Увімкніть програму. Коли пролунає звуковий сигнал, ретельно перемішайте, залийте бульйоном, покладіть лавровий лист (2). Потім продовжте приготування.</p>

Код	Страва	Розмір порції	Складники
2-3	М'ясна солянка	340 г	(1) Наріzana соломкою цибуля – 45 г, м'ясний бульйон або вода із сухим концентратом – 350 мл (2) Капери – 7 г, нарізані солені огірки – 50 г, томатна паста – 10 г, чорні оливки – 16 г, маринад із чорних оливок – 20 мл, лавровий лист – 1 шт., м'ясне асорті – 30 г, м'ясний бульйон або вода із сухим концентратом – 350 мл
			<p align="center">< Рекомендації ></p> <p>Покладіть цибулю у велику миску, залийте киплячим бульйоном (1). Поставте у піч і ввімкніть програму. Коли пролунає звуковий сигнал, додайте решту складників (2). Ретельно перемішайте, додайте бульйон, лавровий лист і продовжте приготування.</p>
2-4	Овочевий суп	350 г	Морожені овочі – 150 г, овочевий бульйон або вода із сухим концентратом – 300 мл
			<p align="center">< Рекомендації ></p> <p>Покладіть усі складники у велику миску, залийте киплячим бульйоном. Увімкніть програму.</p>
2-5	Курячий бульйон із вермішеллю	350 г	Вермішель – 10 г, куряче філе – 50 г, терта морква - 15 г, наріzana соломкою цибуля – 10 г, курячий бульйон або вода із сухим концентратом – 440 мл
			<p align="center">< Рекомендації ></p> <p>Покладіть вермішель у велику миску, залийте киплячим бульйоном. Додайте решту складників. Ретельно перемішайте, поставте в піч і ввімкніть програму.</p>
2-6	Котлети	114 г (2 шт.)	(1) Білий хліб – 10 г, молоко – 15 мл (2) Мішаний фарш зі свинини та яловичини – 120 г, сіль – 2 г, чорний перець – 1 г (3) Панірувальні сухарі – 5 г
			<p align="center">< Рекомендації ></p> <p>Вилийте молоко на хліб (1). Ретельно перемішайте його з м'ясним фаршем. Додайте приправи (2). Сформуйте дві кульки, обкачайте їх у сухарях (3). Покладіть на тарілку. Увімкніть програму.</p>
2-7	Стейк із лосося на грилі	150-170 г	Стейк із лосося з кістками і шкірою – 200-250 г, сіль – 1 г, лимон – 15 г (витиснути сік), олія – 5 г
			<p align="center">< Рекомендації ></p> <p>Приправте стейк із лосося, скропіть його олією. Покладіть на тарілку. Поставте тарілку на решітку для гриля. Увімкніть програму. Коли пролунає звуковий сигнал, перевіряйте стейк. Потім продовжте приготування.</p>

Код	Страва	Розмір порції	Складники
2-8	Свиняча шия з гірчицим соусом	250 г	(1) Свиняча шия – 150 г, морква терта – 20 г, наріzana соломкою цибуля – 20 г, курячий бульйон або вода із сухим концентратом – 100 мл (2) Для соусу: Борошно – 5 г, джонська гірчиця – 20 г, сметана – 30 г, вода – 50 мл
			<p align="center">< Рекомендації ></p> <p>Поріжте м'ясо довгими скибками, підготуйте овочі і додайте курячий бульйон (1). Викладіть у тарілку. Ретельно перемішайте, поставте в піч і ввімкніть програму. Змішайте всі складники для соусу (2). Коли пролунає звуковий сигнал, влийте соус у бульйон із м'ясом, перемішайте і продовжуйте приготування страви.</p>
2-9	Пельмені	185 г (15 шт.)	Морожені пельмені – 15 шт. (по 10-12 г кожен), курячий бульйон або вода із сухим концентратом – 400 мл, чорний перець горошком – 3-5 шт., лавровий лист – 1 шт.
			<p align="center">< Рекомендації ></p> <p>Покладіть усі складники у велику миску, залийте киплячим бульйоном. Коли пролунає звуковий сигнал, переверніть суміш. Накрийте миску опуклою пластмасовою кришкою. Увімкніть програму.</p>
2-10	Компот із сухофруктів	200 мл	Курага – 25 г, чорнослив – 20 г, яблучна сушка – 15 г, цукор – 10 г, лимонна кислота – 2 щіпки, окріп – 450 мл
			<p align="center">< Рекомендації ></p> <p>Покладіть усі складники у велику миску, залийте окропом. Увімкніть програму.</p>

3. ВЕЧЕРЯ

Код	Страва	Розмір порції	Складники
3-1	М'ясний рулет із яйцем, звареним на твердо	180 г	М'ясний фарш (яловичина та свинина) – 150 г, яйце, зварене на твердо – 1 шт., сіль – 2 г, чорний перець мелений – 0,5 г
			<p align="center">< Рекомендації ></p> <p>Додайте приправи у фарш і ретельно вимішайте руками. Розкачайте фарш кругом. У центр покладіть яйце. Закрийте яйце з усіх боків м'ясом. Сформуйте м'ясо у дугу. Покладіть на тарілку. Поставте тарілку на решітку для гриля. Увімкніть програму.</p>

Код	Страва	Розмір порції	Складники
3-2	Лініві голубці	225 г (2 шт.)	(1) М'ясні кульки (а) М'ясний фарш (яловичина та свинина) – 120 г, варений звичайний рис – 25 г, нарізана капуста – 25 г, сіль – 1-2 г, чорний перець мелений – 0,5 г (б) Наріzana солонкою цибуля – 30 г, м'ясний бульйон або вода із сухим концентратом – 100 мл (2) Для соусу: Борошно – 5 г, томатна паста – 10 г, сметана – 30 г, вода – 50 мл
			< Рекомендації >
Додайте у фарш овочі та приправи і ретельно вимішайте руками (а). Сформуйте дві кульки овальної форми. Покладіть у миску цибулю. Зверху покладіть м'ясні кульки і залийте бульйоном (б). Поставте тарілку на решітку для гриля. Увімкніть програму. Змішайте всі складники для соусу (2). Коли пролунає звуковий сигнал, влийте соус у бульйон із м'ясними кульками. Переверніть їх і продовжуйте приготування.			
3-3	Фрикадельки в томатному соусі	265 г (2 шт.)	(1) М'ясні кульки (а) Білий хліб – 30 г, молоко – 35 мл, м'ясний фарш (яловичина та свинина) – 130 г, сіль – 1-2 г, чорний перець мелений – 0,5 г (б) Наріzana солонкою цибуля – 15 г, наріzana солонкою морква – 30 г, м'ясний бульйон або вода із сухим концентратом – 100 мл (2) Для соусу: Борошно – 5 г, томатна паста – 10 г, вода – 50 мл
			< Рекомендації >
Намочіть хліб у молоці. Покладіть хліб у фарш Додайте приправи і ретельно вимішайте руками (а). Сформуйте дві кульки. Покладіть у миску цибулю і моркву (б). Зверху покладіть м'ясні кульки і залийте бульйоном. Поставте тарілку на решітку для гриля. Увімкніть програму. Змішайте всі складники для соусу (2). Коли пролунає звуковий сигнал, влийте соус у бульйон із м'ясними кульками. Переверніть їх і продовжуйте приготування.			

Код	Страва	Розмір порції	Складники
3-4	Курячі ніжки з чорносливом	325 г (2 шт.)	Наріzana солонкою цибуля – 15 г, наріzana солонкою морква – 20 г, курячі ніжки – 2 шт. (по 160-180 г), чорнослив – 5-7 шт. (50 г), курячий бульйон або вода із сухим концентратом – 150 мл
			< Рекомендації >
Покладіть у миску цибулю та моркву. Зверху покладіть курячі ніжки, чорнослив і залийте бульйоном. Поставте тарілку в мікрохвильову піч. Увімкніть програму. Коли пролунає звуковий сигнал, переверніть ніжки і продовжуйте приготування страви.			
3-5	Індичка тушкована з овочами	315 г	Філе індички, нарізане довгими скибками – 150 г, нарізані солонкою цукіні – 50 г, наріzana солонкою цибуля – 15 г, наріzana солонкою морква – 20 г, курячий бульйон або вода із сухим концентратом – 100 мл
			< Рекомендації >
Покладіть усі складники у миску, залийте киплячим бульйоном. Увімкніть програму. Коли пролунає звуковий сигнал, переверніть м'ясо, перемішайте овочі і продовжуйте приготування страви.			
3-6	Печена картопля	140-180 г (1-2 шт.)	Велика картопля (160-200 г) – 1-2 шт.
			< Рекомендації >
Помийте картоплю і проколіть шкіру виделкою. Покладіть у мікрохвильову піч. Увімкніть програму. Перед поданням на стіл додайте масло, сметану, сир тощо.			
3-7	Рататуті	260 г	Цукіні, нарізані кубиками – 100 г, морква, наріzana кубиками – 60 г, болгарський перець, нарізаний кубиками – 75 г, цибуля, наріzana кубиками – 45 г, подрібнений часник – 6 г, томатна паста – 10 г, орегано та базилік до смаку), овочевий бульйон або вода із сухим концентратом – 150 мл
			< Рекомендації >
Покладіть усі складники у миску. (Додайте орегано та базилік). Ретельно перемішайте. Увімкніть програму.			

Код	Страва	Розмір порції	Складники
3-8	Гречаники	224 г	(а) Кисломолочний сир 9 % – 120-140 г, цукор – 10-15 г, сіль – 0,5 г, яйце – ½ шт., зварена гречка – 140 г (б) Білий хліб – 5 г, панірувальні сухарі – 1-2 г (в) Сметана – 30 г
			< Рекомендації >
Змішайте всі складники (а). Покладіть у миску, змащену маслом і посипану сухарями (б). Зверху вилийте сметану (в). Поставте в піч і ввімкніть програму.			
3-9	Риба по-староросійськи	340 г	(1) Нарізаний соломкою буряк – 30 г, нарізана соломкою морква – 30 г, нарізана соломкою цибуля – 15 г, рибний/курячий бульйон або вода із сухим концентратом – 200 мл (2) Для соусу: Боршно – 10 г, томатна паста – 10 г, сметана – 30 г, вода – 50 мл (3) Філе коропа або судака – 150 г, лавровий лист – 1 шт.
			< Рекомендації >
Покладіть усі складники у миску, залийте киплячим бульйоном.(1) Поставте в піч і ввімкніть програму. Коли пролунає звуковий сигнал, додайте соус, овочі та бульйон, постійно помішуючи. (2) Додайте рибу і лавровий лист (3). Потім продовжте приготування			
3-10	Риба по-московськи	270 г	(1) Шампінйони – 30 г, філе судака – 150 г, олія – 5 г (2) Сметана – 30 г (по 15 г на 2 шматки) (3) Запечена картопля, нарізана кружальцями – 2 шт. (по 60-70 г), сіль – 5 г, білий перець мелений – ½ г, тертий сир – 25 г
			< Рекомендації >
Покладіть гриби у миску, збоку покладіть рибу. Скропіть олією (1). Увімкніть програму. Коли пролунає звуковий сигнал, налейте половину сметани в керамічну миску (в центр) (2). Покладіть зверху гриби. На них викладіть рибу. Додайте приправи. Навколо риби викладіть нарізану картоплю. Картоплю посипте тертим сиром (3). Потім продовжте приготування			
3-11	Заморожена піца	370 г	Заморожена піца – 350 г
			< Рекомендації >
Покладіть заморожену піцу на вощеному папері на решітку для гриля. Увімкніть програму.			

4. ОСОБЛИВІ ПОДІЇ

Код	Страва	Розмір порції	Складники
4-1	Фарширований м'ясом болгарський перець	480-500 г (2 шт.)	(1) Болгарський перець – 2 шт. (по 80 г), м'ясний фарш (яловичина і свинина) – 150-190 г (розділити на дві частини), варений звичайний рис – 10-20 г, сіль – 5г, чорний перець мелений – 0,5 г, м'ясний бульйон або вода із сухим концентратом – 200 мл (2) Для соусу: Боршно – 5 г, томатна паста – 10 г, вода – 50 мл
			< Рекомендації >
Покладіть рис у фарш. Додайте приправи і ретельно вимішайте руками. Вийміть із перців серединку і зернята. Нафаршируйте перці м'ясом. Покладіть у миску і залийте бульйоном (1). Увімкніть програму. Змішайте всі складники для соусу (2). Коли пролунає звуковий сигнал, влийте соус у бульйон із фаршированими перцями. Переверніть їх і продовжуйте приготування.			
4-2	Расстегай із рибою	75 г (1 шт.)	(1) Морожене листкове тісто (2 квадрати) – ¼ форми (2) Начинка: нарізане дрібними кубиками філе судака – 25 г, нарізані кубиками шампінйони – 6 г, варений звичайний рис – 4 г, жовток – ¼ яйця для змащування
			< Рекомендації >
Розморозьте тісто. Наріжте тісто до потрібного розміру (1). Змішайте всі складники для начинки (2). Викладіть начинку на середину тіста. Складіть човником. Змастіть жовтком. Покладіть на тарілку. Поставте тарілку на решітку для гриля. Увімкніть програму. Коли пролунає звуковий сигнал, перекаліть човник із тарілки на вощений папір. Покладіть пиріжок на вощеному папері на решітку для гриля. Потім продовжте приготування.			
4-3	Сир у панірувальних сухарях	125 г (5 шт.)	Сир – 125 г (4-5 шт. по 25 г кожен), яйце – 0,5 шт., панірувальні сухарі – 3-5 г
			< Рекомендації >
Поріжте сир квадратами 5х5 см. Обкачайте у жовтку і сухарях. Попередньо розігрійте мікрохвильову піч протягом 5 хв. у режимі гриля. Покладіть сир на вощений папір. Розмістіть його на решітці для гриля. Увімкніть програму.			

Код	Страва	Розмір порції	Складники
4-4	Курячий шашлик	280 г	Філе з курячої ніжки – 380 г, томатна паста – 20 г, сіль – 5 г, посічений часник – 3 г, олія – 7 г, звичайний йогурт – 70 г, палички
			< Рекомендації >
Поріжте філе кубиками 3x3 см. Змішайте всі складники для маринаду. Покладіть куряче філе у маринад. Нанизайте кубики на палички. Покладіть їх на тарілку і поставте на решітку для гриля. Увімкніть програму.			
4-5	М'ясо по-боярськи	260 г	Свиняча шия – 280 г (розрізана на 4 частини), сіль – 2 г, чорний перець мелений – 0,5 г, шампінйони, нарізані скибками – 45 г, майонез – 55 г
			< Рекомендації >
Приправте м'ясо. Викладіть м'ясо на тарілку. Поставте тарілку на решітку для гриля. Поставте в піч і увімкніть програму. Коли пролунає звуковий сигнал, викладіть на м'ясо шампінйони і залийте майонезом. Потім продовжте приготування.			
4-6	Кулебяка із сьомгою	180 г	Листкове тісто – 130 г Начинка: нарізане дрібними кубиками філе лосося – 100 г, сіль – 1 г, нарізана кубиками та обсмажена цибуля – 20 г, нарізане дрібними кубиками варене яйце – 30 г, жовток – 1 шт. для змащування
			< Рекомендації >
Розморозьте тісто. Розкачайте до товщини 2 мм. Змішайте всі складники для начинки. Викладіть начинку на середину тіста. Зчепіть кінці тіста. Сформуєте. Зробіть кілька надрізів. Змастіть жовтком. Попередньо розітрійте мікрохвильову піч протягом 5 хв. у режимі гриля. Покладіть тісто на вощений папір. Розмістіть його на решітці для гриля. Увімкніть програму. Коли пролунає звуковий сигнал, зніміть вощений папір. Переверніть виріб. Потім продовжте приготування.			
4-7	Лососевий шашлик	280 г	Листкове тісто – 130 г Начинка: нарізане дрібними кубиками філе лосося – 100 г, сіль – 1 г, нарізана кубиками та обсмажена цибуля – 20 г, нарізане дрібними кубиками варене яйце – 30 г, жовток – 1 шт. для змащування
			< Рекомендації >
Змішайте всі складники з рибою. Маринуйте протягом 15-20 хв., після чого нанизайте кубики на палички. Покладіть їх на тарілку і поставте на решітку для гриля. Увімкніть програму.			

Код	Страва	Розмір порції	Складники
4-8	Форель, запечена з овочами	210-240 г	Масло – 5 г, нарізана соломкою морква – 35 г, нарізана соломкою цибуля – 25 г, подрібнений часник – 3 г, порізана зелень селери – 5 г, форель – 1 шт. – 220-250 г, сіль – 1 г, білий перець мелений – 0,5 г, масло – 5 г
			< Рекомендації >
Розмажте масло по центру аркуша вощеного паперу. Покладіть моркву, цибулю, часник і селеру. На овочі викладіть приправлену форель. Зверху змастіть рибу маслом. Накрийте. Поставте в мікрохвильову піч і увімкніть програму.			
4-9	Печиво	160 г (2 x 80 г)	Борошно – 85 г, цукор-пудра – 25 г, масло – 50 г, яйце – 0,5 шт., сіль – 1 г
			< Рекомендації >
Ретельно змішайте борошно, цукор-пудру і масло. Додайте сіль і яйце. Ретельно перемішайте. Сформуєте два круглі плескаті печива. Покладіть їх на вощений папір на решітку для гриля. Увімкніть програму.			
4-10	Морс із журавлини	200 мл	Морожена журавлина – 50 г, цукор – 35 г, вода – 200 мл
			< Рекомендації >
Перемеліть морожену журавлину на м'ясорубці. Покладіть усі складники у велику миску. Увімкніть програму. Охолодіть і процідіть.			

ВИБІР ПРИЛАДДА

Використовуйте лише приладдя, як є безпечне для використання в мікрохвильовій печі; не використовуйте пластмасових ємностей, паперових чашок, рушників тощо.

Якщо ви хочете вибрати комбінований режим приготування (гриль і мікрохвилі), використовуйте приладдя, які є безпечними для використання як у мікрохвильовій печі, так і в звичайній печі.

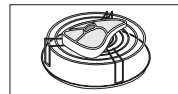

 Більш детальну інформацію про придатні для використання посуд і приладдя дивіться в розділі «Посібник із вибору посуду» на сторінці 26.

ВИКОРИСТАННЯ РЕЖИМУ АВТОМАТИЧНОГО ШВИДКОГО РОЗМОРОЖЕННЯ

Режим автоматичного швидкого розмороження дає змогу швидко розморозити м'ясо, птицю, рибу, фрукти/ягоди. Час розмороження та рівень потужності задані автоматично у програмі. Вам достатньо вибрати програму і вагу продуктів.

 Використовуйте лише безпечний для використання в мікрохвильовій печі посуд.

Спершу покладіть заморожені продукти в центр скляної тарілки і закрийте дверцята.

1. Виберіть тип продуктів, які ви збираєтесь розморозувати, натиснувши один або кілька разів кнопку **Ускорення розморозка (Швидке розмороження)** (⚡). (Детальніші пояснення дивіться у таблиці на протилежній сторінці).



2. Виберіть вагу продуктів за допомогою кнопок (↔) і (↗).
Максимальна вага становить 1500 г.

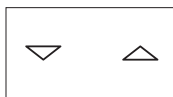

3. Натисніть кнопку **СТАРТ/+30 сек (Пуск/+30 сек)** (▶).



Результат:

- Почнеться процес розморозування.
- Після половини часу розмороження піч подає звукові сигнали, нагадуючи про те, що продукти необхідно перевернути.
- Натисніть кнопку **СТАРТ/+30 сек (Пуск/+30 сек)** (▶) ще раз, щоб завершити розмороження.

 Налаштувати параметри розмороження можна також вручну. Для цього виберіть функцію «приготування/підігрівання» з рівнем потужності 180 Вт. Більш детальну інформацію дивіться у розділі «Приготування/Підігрівання» на стор. 16.

ПАРАМЕТРИ АВТОМАТИЧНОГО ШВИДКОГО РОЗМОРОЖЕННЯ

У поданій таблиці представлено різні програми режиму автоматичного швидкого розмороження, вагу продуктів, час витримки та відповідні рекомендації. Перед розмороженням продуктів змініть з них усі пакувальні матеріали. Покладіть м'ясо, рибу та фрукти або ягоди на керамічну тарілку.

Код	Страва	Порція	Час витримки	Рекомендації
1	М'ясо	200-1500 г	20-90 хв.	Прикрийте краї алюмінієвою фольгою. Переверніть м'ясо, коли піч подасть звукові сигнали. Ця програма підходить для розмороження яловичини, баранини, свинини, відбивних, стейків і фаршу.
2	Птиця	200-1500 г	20-90 хв.	Обгорніть ніжки та кінчики крил алюмінієвою фольгою. Переверніть м'ясо птиці, коли піч подасть звукові сигнали. Ця програма підходить для розмороження як цілої курки, так і окремих її порцій.
3	Риба	200-1500 г	20-80 хв.	Прикрийте хвіст цілої риби алюмінієвою фольгою. Переверніть рибу, коли піч подасть звукові сигнали. Ця програма підходить для розмороження як цілої риби, так і філейних шматків.
4	Фрукти/Ягоди	100-600 г	5-20 хв.	Розкладіть фрукти рівномірно в пласку скляну посудину. Коли піч подасть звуковий сигнал, помішайте фрукти. Ця програму можна застосовувати для всіх видів фруктів.

 Для розмороження в ручному режимі виберіть функцію розмороження вручну з рівнем потужності 180 Вт. Докладніше про розмороження продуктів вручну і час розмороження дивіться на сторінці 24.

ПРИГОТУВАННЯ В РЕЖИМІ ГРИЛЯ

За допомогою гриля можна швидко нагріти і підсмажити продукти без використання мікрохвиль. Для цього в комплект печі входить решітка для гриля.

1. Попередньо прогрійте гриль до необхідної температури, натиснувши кнопку **Гриль** (🔥) і встановіть час прогріву за допомогою кнопок (↖) і (↗).



2. Натисніть кнопку **СТАРТ/+30 сек (Пуск/+30 сек)** (⏪).



3. Відкрийте дверцята і покладіть продукти на решітку. Закрийте дверцята.

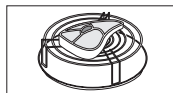

4. Натисніть кнопку **Гриль** (🔥).

Результат: На дисплеї з'являться такі символи:



5. Встановіть необхідний час приготування на грилі за допомогою кнопок (↖) та (↗). Максимальний час для гриля становить 60 хвилин.

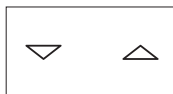

6. Натисніть кнопку **СТАРТ/+30 сек (Пуск/+30 сек)** (⏪).

Результат: Почнеться приготування в режимі гриля. Коли приготування завершиться

- 1) Піч подасть чотири звукові сигнали.
- 2) Перед цим тричі лунатиме звуковий сигнал, що нагадує про закінчення приготування (по одному з інтервалом в одну хвилину).
- 3) На дисплеї знову з'явиться відображення поточного часу.

☑ Не турбуйтеся, якщо в процесі приготування нагрівальний елемент вимикається і знову вмикається. Ця система розроблена для того, щоб запобігти перегріванню печі.

☑ Завжди використовуйте рукавиці, щоб доторкнутися до посуду в печі, оскільки він буде дуже гарячим.



ПОЄДНАННЯ МІКРОХВИЛЬ І ГРИЛЯ

Для того, щоб швидко приготувати їжу і підрум'янити її, можна комбінувати використання мікрохвиль і гриля.

☑ **ЗАВЖДИ** використовуйте посуд, безпечний як для мікрохвильових печей, так і для звичайної печі. Найкращими для цього є тарілки з кераміки або термостійкого скла.

☑ **ЗАВЖДИ** використовуйте рукавиці, щоб доторкнутися до посуду в печі, оскільки він буде дуже гарячим.

1. Відкрийте дверцята. Покладіть продукти на решітку, а решітку поставте на скляну тарілку. Закрийте дверцята.

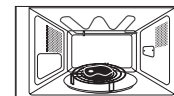

2. Натисніть кнопку **СВЧ + Гриль (Мікрохвилі+Гриль)** (🔥🔥🔥🔥).

Результат: На дисплеї з'являться такі символи:

🔥🔥🔥🔥 (режим мікрохвиль і гриля)
600 Вт (вихідна потужність)



☑ Виберіть відповідний рівень потужності, натискаючи кнопку **СВЧ+Гриль (Мікрохвилі+Гриль)** (🔥🔥🔥🔥), доки на дисплеї не з'явиться необхідне значення потужності у ватах.

☑ Температуру гриля встановити неможливо.

3. Встановіть необхідний час приготування за допомогою кнопок (↖) та (↗). Максимальний час приготування становить 60 хвилин.



4. Натисніть кнопку **СТАРТ/+30 сек (Пуск/+30 сек)** (⏪).

Результат: Розпочнеться приготування в комбінованому режимі. Коли приготування завершиться

- 1) Піч подасть чотири звукові сигнали.
- 2) Перед цим тричі лунатиме звуковий сигнал, що нагадує про закінчення приготування (по одному з інтервалом в одну хвилину).
- 3) На дисплеї знову з'явиться відображення поточного часу.

☑ Максимальна потужність печі для комбінованого режиму мікрохвиль та гриля становить 600 Вт.



ВИМКНЕННЯ ЗВУКОВОГО СИГНАЛУ

Вимкнути відтворення звукових сигналів можна у будь-який момент.

1. Натисніть одночасно кнопки **СТОП (Зупинити)** (⏏) і **СТАРТ/+30 сек (Пуск/+30 сек)** (⏩).

Результат:

- На дисплеї з'являться такі символи:

OFF

- Тепер піч не подаватиме звукові сигнали після натиснення кнопок.



2. Щоб знову увімкнути звуковий сигнал, ще раз одночасно натисніть кнопки **СТОП (Зупинити)** (⏏) і **СТАРТ/+30 сек (Пуск/+30 сек)** (⏩).

Результат:

- На дисплеї з'являться такі символи:

ON

- Піч знову працює зі звуковими сигналами.



БЛОКУВАННЯ МІКРОХВИЛЬОВОЇ ПЕЧІ ДЛЯ БЕЗПЕКИ

Цю мікрохвильову піч обладнано спеціальною програмою для безпеки дітей, яка дає змогу заблокувати піч, щоб її неможливо було ввімкнути дітям та особам, які не вміють нею користуватися.

Піч можна заблокувати в будь-який час.

1. Натисніть одночасно кнопки **СТОП (Зупинити)** (⏏) і **Часи (Годинник)** (⌚).

Результат:

- Піч заблоковано (неможливо вибрати жодну функцію).
- На дисплеї з'явиться повідомлення «L».

L



2. Щоб розблокувати піч, ще раз одночасно натисніть кнопки **СТОП (Зупинити)** (⏏) і **Часи (Годинник)** (⌚).

Результат: Піч знову нормально працює.



ПОСІБНИК ІЗ ВИБОРУ ПОСУДУ

Щоб приготувати їжу в мікрохвильовій печі, мікрохвилі мають проникати в їжу, а посуд не має відбивати чи поглинати їх. Тому, слід уважно вибирати посуд для мікрохвильової печі. Якщо на посуді є маркування «Безпечний для мікрохвильової печі», тоді все гаразд. У поданій нижче таблиці перелічені різні види кухонних приладів і вказано, чи можна їх використовувати в мікрохвильовій печі і яким чином це робити.

Кухонне приладдя	Безпечно для мікрохвильової печі	Коментарі
Алюмінієва фольга	✓ X	Можна використовувати в невеликих кількостях для захисту окремих ділянок їжі від підгоряння. Якщо фольга розташована надто близько до стінки печі або використовується надто багато фольги, це може спричинити іскріння.
Тарілка для утворення хрусткої скоринки	✓	Не розігрівайте більше 8 хвилин.
Порцеляна і глиняні вироби	✓	Порцеляну, кераміку, глазуровану кераміку і кісткову порцеляну можна використовувати, якщо на них немає металевого оздоблення.
Одноразова пластикова та картонна тара	✓	Деякі заморожені продукти пакують у такій тарі.
Пакування продуктів швидкого приготування	✓	Можна використовувати для розігрівання їжі. Перегрівання може спричинити плавлення полістиролу.
<ul style="list-style-type: none"> Полістиролові горнята та контейнери Паперові пакети чи газети Папір вторинної переробки або металеві затискачі 	<ul style="list-style-type: none"> ✓ X X 	<ul style="list-style-type: none"> Можливо спричинити іскріння. Можливо спричинити іскріння.
Скляний посуд	✓	Можна використовувати, якщо він не декорований металевим обідком.
<ul style="list-style-type: none"> Посуд, у якому страву можна готувати і подавати на стіл Тонкий скляний посуд 	<ul style="list-style-type: none"> ✓ ✓ 	<ul style="list-style-type: none"> Можна використовувати для розігрівання їжі та рідин. Тонке скло може розбитися або тріснути у разі різкого нагрівання.

Кухонне приладдя	Безпечно для мікрохвильової печі	Коментарі
<ul style="list-style-type: none"> Скляні банки 	✓	Можна використовувати лише без кришки. Підходять лише для розігрівання.
Металевий посуд <ul style="list-style-type: none"> Тарілки Затискачі для пакетів для заморожених продуктів 	<ul style="list-style-type: none"> ✗ ✗ 	Можє спричинити іскріння або займання.
Папір <ul style="list-style-type: none"> Тарілки, горнята, серветки і кухонний папір Папір вторинної переробки 	<ul style="list-style-type: none"> ✓ ✗ 	Для нетривалого приготування і розігрівання. Також для поглинання надлишку вологи. Можє спричинити іскріння.
Пластик <ul style="list-style-type: none"> Контейнери Плівка Пакети для заморожених продуктів 	<ul style="list-style-type: none"> ✓ ✓ ✓ ✗ 	Тільки вогнетривкий термопластик. Деякі інші види пластику можуть деформуватися або втратити колір від високої температури. Не використовуйте меламіновий пластик. Можна використовувати для утримування вологи. Не має торкатися продуктів. Будьте обережні, коли знімаєте плівку після готування, оскільки з-під неї виходить гаряча пара. Лише якщо придатні для кип'ятіння або використання в печі. Не мають бути герметично закриті. Якщо необхідно, проколiть виделкою.
Парафінований папір або папір, який не пропускає жир	✓	Можє використовуватися для утримання вологи та запобігання розбризкуванню.

- ✓ : рекомендовано
 ✓ ✗ : використовувати з обережністю
 ✗ : небезпечно

посібник із приготування їжі

МІКРОХВИЛІ

Мікрохвильова енергія фактично проникає в їжу, притягується та поглинається наявною в їжі водою, жиром і цукром. Мікрохвилі спричиняють швидке коливання молекул в їжі. Швидке коливання цих молекул створює тертя, що в свою чергу генерує тепло для приготування їжі.

ПРИГОТУВАННЯ ЇЖІ

Посуд для мікрохвильової печі

Для забезпечення максимальної ефективності приготування посуду, що використовується для приготування, має пропускати мікрохвилі крізь себе. Мікрохвилі відбиваються металом, таким як нержавіюча сталь, алюміній і мідь, але вони можуть проникати крізь кераміку, скло, порцеляну і пластмасу, а також крізь папір і дерево. Тому в металевих емкостях готувати не можна.

Продукти, які можна готувати в мікрохвильовій печі

У мікрохвильовій печі можна готувати багато видів продуктів, зокрема свіжі та заморожені овочі, фрукти, макаронні вироби, рис, крупи, боби, рибу і м'ясо. Також у ній можна готувати соуси, заварні креми, супи, парені пудинги, консерви та приправи чатні. Загалом приготування за допомогою мікрохвиль ідеально підходить для будь-яких страв, які зазвичай готують на кухонній плиті. Наприклад, можна топити масло або шоколад (дивіться розділ зі спеціальними порадами).

Використання кришки під час приготування їжі

Дуже важливо накривати їжу під час приготування, оскільки вода, що випаровується, перетворюється в пару і впливає на процес приготування.

Їжу можна накривати різними способами: наприклад, керамічною тарілкою, пластмасовою кришкою або пластиковою плівкою, придатною для використання в мікрохвильовій печі.

Час витримки

Після завершення приготування важливо дати їжі постояти, щоб температура по всій масі продукту зрівнялася.

Вказівки щодо приготування заморожених овочів

Використовуйте відповідну посудину з термостійкого скла з кришкою. Готуйте з накрітою кришкою протягом мінімального часу, вказаного в таблиці. Потім продовжуйте готування до отримання бажаного результату.

Перемішайте двічі під час приготування і один раз після його завершення. Після приготування страви додайте сіль, спеції або масло. На час витримки накрийте кришкою.

Страва	Порція	Потужність	Час приготування (хв.)	Час витримки (хв.)	Вказівки
Шпинат	150 г	600 Вт	4½-5½	2-3	Додайте 15 мл (1 ст. л.) холодної води.
Броколі	300 г	600 Вт	9-10	2-3	Додайте 30 мл (2 ст. л.) холодної води.
Горошок	300 г	600 Вт	7½-8½	2-3	Додайте 15 мл (1 ст. л.) холодної води.
Зелена квасоля	300 г	600 Вт	8-9	2-3	Додайте 30 мл (2 ст. л.) холодної води.
Суміш овочів (морква/горошок/кукурудза)	300 г	600 Вт	7½-8½	2-3	Додайте 15 мл (1 ст. л.) холодної води.
Суміш овочів (по-китайськи)	300 г	600 Вт	8-9	2-3	Додайте 15 мл (1 ст. л.) холодної води.

Вказівки щодо приготування рису і макаронних виробів

Рис: Використовуйте велику посудину з термостійкого скла з кришкою – під час приготування об'єм рису збільшується вдвічі. Під час приготування посудина має бути накрита кришкою. Після завершення приготування рису, перш ніж дати постояти, помішайте його, після чого посоліть або додайте спеції і масло. Примітка. Після завершення часу приготування може виявитися, що рис не увібрав усю воду.

Макаронні вироби: Використовуйте велику посудину з термостійкого скла. Додайте киплячу воду, пучку солі і ретельно помішайте. Під час приготування посудина має бути накрита кришкою. Час від часу помішуйте макарони під час і після приготування. Поки макарони відстоюються, накрийте посудину кришкою, після чого злийте воду.

Страва	Порція	Потужність	Час приготування (хв.)	Час витримки (хв.)	Вказівки
Білий рис (пропарений)	250 г	800 Вт	16-17	5	Додайте 500 мл холодної води.
Коричневий рис (пропарений)	250 г	800 Вт	21-22	5	Додайте 500 мл холодної води.
Змішаний рис (рис + дикий рис)	250 г	800 Вт	17-18	5	Додайте 500 мл холодної води.
Суміш зернових (рис + злаки)	250 г	800 Вт	18-19	5	Додайте 400 мл холодної води.
Макаронні вироби	250 г	800 Вт	11-12	5	Додайте 1000 мл гарячої води.

Вказівки щодо приготування свіжих овочів

Використовуйте відповідну посудину з термостійкого скла з кришкою. Додайте 30-45 мл холодної води (2-3 ст. л.) на кожні 250 г, якщо не рекомендовано іншу кількість води – див. таблицьку. Готуйте з накритою кришкою протягом мінімального часу, вказаного в таблиці. Потім продовжуйте готування до отримання бажаного результату. Час від часу помішуйте страву під час і після приготування їжі. Після приготування страви додайте сіль, спеції або масло.

Накрийте посудину кришкою і дайте страві постояти 3 хвилини.

Підказка. Нарізайте свіжі овочі на однакові шматочки. Чим менші шматочки, тим швидше вони приготуються.

Усі свіжі овочі слід готувати за максимальної потужності мікрохвильової печі (800 Вт).

Страва	Порція	Час приготування (хв.)	Час витримки (хв.)	Вказівки
Броколі	250 г	4-4½	3	Підготуйте суцвіття однакового розміру. Розмістіть стеблами досередини.
	500 г	7-7½	3	
Брюссельська капуста	250 г	5½-6½	3	Додайте 60-75 мл (5-6 ст.л.) води.
Морква	250 г	4½-5	3	Поріжте моркву на однакові шматочки.
Цвітна капуста	250 г	5-5½	3	Підготуйте суцвіття однакового розміру. Розріжте великі суцвіття навпіл. Розмістіть кінцями суцвіть досередини.
	500 г	8½-9	3	
Цукіні	250 г	3½-4	3	Поріжте кабачки цукіні на шматки. Додайте 30 мл (2 ст.л.) води або шматочок масла. Готуйте, доки не зм'якнуть.
Баклажани	250 г	3½-4	3	Поріжте баклажани на маленькі шматочки і побризкайте 1 столовою ложкою лимонного соку.
Цибуля-порей	250 г	4½-5	3	Поріжте цибулю на товсті шматки.
Гриби	125 г	1½-2	3	Поріжте гриби або покладіть їх цилінди, якщо вони маленькі. Додавати воду не потрібно. Побризкайте лимонним соком. Посоліть і поперчіть. Злийте воду, перш ніж подавати страву на стіл.
	250 г	3-3½	3	
Цибуля	250 г	5½-6	3	Поріжте цибулю скибками або навпіл. Додайте лише 15 мл (1 ст.л.) води.
Болгарський перець	250 г	4½-5	3	Поріжте перець на маленькі шматки.

Страва	Порція	Час приготування (хв.)	Час витримки (хв.)	Вказівки
Картопля	250 г	4-5	3	Зважте почищену картоплю і розріжте її на однакові половинки або четвертинки.
	500 г	7½-8½	3	
Бруква	250 г	5-5½	3	Поріжте брукву на маленькі кубики.

ПІДГРІВАННЯ

Ваша мікрохвильова піч підігріє їжу значно швидше, ніж звичайна піч.

Використовуйте рівні потужності і час підігрівання, подані у таблиці нижче. Час у таблиці вказано для підігрівання рідин кімнатної температури близько +18 - +20 °C або охолоджених страв, які мають температуру +5 - +7 °C.

Розміщення і використання кришки

Намагайтесь не підігрівати страви великого розміру, наприклад великий шматок м'яса, адже вони, зазвичай, висушуються ззовні, перш ніж страва підігріється всередині. Більш доцільно підігрівати страви меншими порціями.

Рівні потужності і помішування

Деяку їжу можна підігрівати із використанням потужності 800 Вт, а іншу – із використанням рівнів потужності 600 Вт, 450 Вт чи навіть 300 Вт.

Дивіться таблицьку для довідки. Загалом, якщо продукти мають делікатну структуру, великий об'єм або підігриваються дуже швидко (пироги з начинкою тощо), краще розігрівати їх з використанням нижчого рівня потужності. Для оптимального результату під час підігрівання ретельно помішуйте або перевертайте страву. Якщо можливо, помішайте страву ще раз перед тим, як подавати її на стіл. Будьте особливо уважні, коли підігриваєте рідини або продукти дитячого харчування. Щоб запобігти раптово кипінню рідин і ризику опарення, помішайте страву перед, під час і після підігрівання. Залиште страву на деякий час у мікрохвильовій печі. Радимо класти у рідини пластмасову ложку або скляну паличку. Не перегрівайте їжу: це може її зіпсувати.

Краще встановити менший час підігрівання і додати його в разі потреби.

Час підігрівання і витримки

Підігриваючи страву вперше, радимо занотувати час, який для цього знадобився, для довідки у майбутньому.

Зажди перевіряйте, чи страва повністю прогрілася.

Залиште страву на деякий час після підігрівання, щоб температура вирівнялась по всьому об'єму. Рекомендований час витримки після підігрівання – 2-4 хвилини, якщо у таблиці не зазначено інше. Будьте особливо уважні, коли підігриваєте рідини або продукти дитячого харчування. Дивіться також розділ про заходи безпеки.

ПІДІГРІВАННЯ РІДИН

Завжди залишайте страву постояти принаймні 20 секунд після вимкнення печі, щоб температура вирівнялась по всьому її об'єму. Помішуйте страву під час підігрівання, якщо необхідно, і ЗАВЖДИ перемішуйте після підігрівання. Щоб запобігти раптовому кипінню рідини і ризику ошпарення, кладіть ложку або скляну паличку у напої і помішуйте перед, під час і після підігрівання.

ПІДІГРІВАННЯ ДИТЯЧОГО ХАРЧУВАННЯ

ДИТЯЧЕ ХАРЧУВАННЯ Вилийте у глибоку керамічну посудину. Накрийте пластмасовою кришкою. Після підігрівання ретельно помішайте!

Перш ніж подавати, дайте постояти 2-3 хвилини. Ще раз помішайте і перевірте температуру. Рекомендована температура подавання: між 30-40 °С.

ДИТЯЧЕ МОЛОКО Налийте молоко у стерилізовану скляну пляшечку. Підігривайте, не накриваючи. Ніколи не підігривайте пляшечку для дитячого харчування, закриту смоктунцем, оскільки пляшечка може вибухнути від перегрівання. Добре потрясіть пляшечку перед тим, як залишити її постояти, і перед годуванням! Завжди уважно перевіряйте температуру дитячого молока чи їжі, перш ніж давати дитині. Рекомендована температура подавання: прибіл. 37 °С.

ПРИМІТКА. Для запобігання опікам слід уважно перевіряти дитяче харчування.

Для довідки використовуйте рівні потужності і час підігрівання, подані у таблиці нижче.

Підігрівання дитячого харчування і молока

Для довідки використовуйте рівні потужності і час підігрівання, подані у таблиці нижче.

Страва	Порція	Потужність	Час приготування	Час витримки (хв.)
Дитяче харчування (овочі + м'ясо)	190 г	600 Вт	30 с	2-3
	Вказівки Вилийте у глибоку керамічну посудину. Під час приготування посудина має бути накрита кришкою. Після завершення приготування страви помішайте її. Дайте постояти 2-3 хвилини. Перш ніж подавати, добре помішайте і уважно перевірте температуру.			
Дитяча каша (злаки + молоко + фрукти)	190 г	600 Вт	20 с	2-3
	Вказівки Вилийте у глибоку керамічну посудину. Під час приготування посудина має бути накрита кришкою. Після завершення приготування страви помішайте її. Дайте постояти 2-3 хвилини. Перш ніж подавати, добре помішайте і уважно перевірте температуру.			
Дитяче молоко	100 мл	300 Вт	30-40 с	2-3
	200 мл	300 Вт	50 с-1 хв.	2-3
	Вказівки Ретельно помішайте або потрусіть і вилийте у стерилізовану скляну пляшечку. Поставте пляшечку посередині скляної тарілки. Під час приготування страви не накривайте посудину кришкою. Ретельно потрусіть і дайте постояти принаймні 3 хвилини. Перш ніж подавати, добре потрусіть пляшечку і уважно перевірте температуру.			

Підігрівання рідин і їжі

Для довідки використовуйте рівні потужності і час підігрівання, подані у таблиці нижче.

Страва	Порція	Потужність	Час приготування (хв.)	Час витримки (хв.)
Напої (кава, чай і вода)	150 мл (1 чашка)	800 Вт	1-1½	1-2
	250 мл (1 горнятко)	800 Вт	1½-2	1-2
	Вказівки Налийте у горнятко і розігрійте, не накриваючи. Поставте філіжанку/горнятко посередині скляної тарілки. Витримайте у мікрохвильовій печі після розігрівання і ретельно перемішайте.			
Суп (охолоджений)	250 г	800 Вт	3-3½	2-3
	Вказівки Вилийте у глибоку керамічну посудину. Накрийте пластмасовою кришкою. Після підігрівання ретельно помішайте. Ще раз помішайте перед тим, як подавати.			
Рагу (охоложене)	350 г	600 Вт	5½-6½	2-3
	Вказівки Висипте рагу у глибоку керамічну посудину. Накрийте пластмасовою кришкою. Час від часу помішуйте під час підігрівання і ще раз перед тим, як подавати на стіл.			
Макарони з соусом (охолоджені)	350 г	600 Вт	4½-5½	3
	Вказівки Висипте макарони (наприклад, спагетти чи ячні макарони) у пласку керамічну посудину. Накрийте плівкою, призначеною для мікрохвильової печі. Помішайте, перш ніж подавати на стіл.			
Макарони з начинкою та соусом (охолоджені)	350 г	600 Вт	5-6	3
	Вказівки Висипте макарони з начинкою (наприклад, равіоли, тортелліні) у глибоку керамічну посудину. Накрийте пластмасовою кришкою. Час від часу помішуйте під час підігрівання і ще раз перед тим, як подавати на стіл.			
Страва на тарілці (охолоджена)	350 г	600 Вт	5½-6½	3
	Вказівки Покладіть страву з 2-3 охолоджених компонентів на керамічну тарілку. Накрийте плівкою, призначеною для мікрохвильової печі.			

РОЗМОРОЖЕННЯ ВРУЧНУ

Мікрохвильові печі чудово підходять для розморожування заморожених продуктів. У них продукти можна розморозити за короткий проміжок часу. Це може стати в пригоді, коли до вас несподівано прийшли гості. Перш ніж готувати, заморожену птицю слід ретельно розморозити. Зніміть металеві фіксатори з пакування і вийміть птицю, щоб злити талу воду.

Покладіть заморожений продукт на тарілку, не накриваючи його кришкою. Переверніть продукт після завершення половини часу розморожування, злийте воду і вийміть наявні нутроці, як тільки буде можливість.

Час від часу перевіряйте продукт, щоб упевнитися, що він не теплий. Якщо менші і тонші частинки замороженого продукту починають розігріватись, їх можна захистити, обгорнувши маленькими смужками алюмінієвої фольги.

Якщо птиця почне розігріватися ззовні, зупиніть розморожування і дайте постояти 20 хвилин, перш ніж продовжити.

Для завершення процесу розморожування дайте рибі, м'ясу і птиці постояти. Час витримки для повного розморожування відрізняється залежно від ваги продукту. Дивіться таблицю нижче.

Підказка. Пласкі продукти розморожуються краще, ніж товсті, а для розморожування меншої ваги продуктів потрібно менше часу, ніж для розморожування продуктів великої ваги. Пам'ятайте про цю підказку, коли заморожуєте чи розморожуєте продукти.

Для розморожування заморожених продуктів, які мають температуру від -18 до -20 °С, використовуйте дані з поданої нижче таблиці.

Усі заморожені продукти слід розморожувати із використанням рівня потужності, передбаченого для розморожування (180 Вт).

Страва	Порція	Час приготування (хв.)	Час витримки (хв.)
М'ясо			
Фарш із яловичини	250 г	6½-7½	5-25
	500 г	10-12	5-25
Стейки зі свинини	250 г	7½-8½	5-25
Вказівки			
Покладіть м'ясо на пласку керамічну тарілку. Обгорніть тонші краї алюмінієвою фольгою. Переверніть після завершення половини часу розмороження!			

Страва	Порція	Час приготування (хв.)	Час витримки (хв.)
Птиця			
Шматки курки	500 г (2 шт.)	14½-15½	15-40
Ціла курка	900 г	28-30	
Вказівки			
Спершу покладіть шматки курки шкірою донизу або цілу курку грудинкою донизу на пласку керамічну тарілку. Обгорніть тонші частини, як от крила і кінцівки, алюмінієвою фольгою. Переверніть після завершення половини часу розмороження!			
Риба			
Філе риби	250 г (2 шт.) 400 г (4 шт.)	6-7 12-13	5-15
Вказівки			
Покладіть заморожену рибу посередині пласкої керамічної тарілки. Кладіть грубіші частини поверх тонших. Обгорніть вузькі краї алюмінієвою фольгою. Переверніть після завершення половини часу розмороження!			
Фрукти			
Ягоди	250 г	6-7	5-10
Вказівки			
Розкладіть фрукти на пласкій круглій скляній посудині (великого діаметру).			
Хліб			
Булочки	2 шт. (по близько 50 г)	½-1 2-2½	5-20 5-20
Тости / канапки	250 г	4½-5	5-20
Німецький хліб (біла + житня мука)	500 г	8-10	
Вказівки			
Розкладіть булочки по колу, а хліб покладіть горизонтально на кухонний папір посередині скляної тарілки. Переверніть після завершення половини часу розмороження!			

ГРИЛЬ

Елемент нагрівання гриля розташований під стелею внутрішньої камери печі. Він працює тільки тоді, коли дверцята закриті і скляна тарілка обертається. Обертання скляної тарілки забезпечує більш рівномірне підсмажування їжі. Якщо попередньо нагріти гриль впродовж 3-4 хвилин, їжа підсмажиться швидше.

Кухонне приладдя для гриля

Має бути з термостійкого матеріалу і може включати метал. Не використовуйте пластмасовий посуд, оскільки він може плавитися.

Їжа, яку можна готувати у режимі гриля

Відбивні, сосиски, стейки, гамбургери, шматки бекона і окосту, тонкі частини риби, каналки і всі види закусок на тостах.

Важлива примітка.

Коли використовується лише режим гриля, упевніться, щоб елемент нагрівання гриля знаходився під стелею у горизонтальному положенні, а не на задній стінці у вертикальному положенні. Пам'ятайте, що їжу слід класти на високу підставку, якщо не рекомендовано інше.

МІКРОХВИЛІ + ГРИЛЬ

У цьому режимі приготування поєднується променисте тепло, яке забезпечує гриль, зі швидкістю приготування, яку забезпечують мікрохвилі. Він працює тільки тоді, коли дверцята закриті і скляна тарілка обертається. Завдяки обертанню тарілки їжа підсмажується рівномірно. Ця модель дозволяє використовувати три комбіновані режими.

600 Вт + гриль, 450 Вт + гриль і 300 Вт + гриль.

Кухонне приладдя для готування у режим «мікрохвилі + гриль»

Використовуйте приладдя, яке здатне пропускати мікрохвилі. Кухонне приладдя має бути термостійким. У комбінованому режимі не можна використовувати металевий посуд. Не використовуйте пластмасовий посуд, оскільки він може плавитися.

Їжа, яку можна готувати у режимі «мікрохвилі + гриль»

Їжа, яку можна готувати у комбінованому режимі, включає усі види готових продуктів, які слід підігріти і підсмажити (наприклад, запечені макаронні вироби), а також цей режим можна використовувати, щоб підрум'янити верхню частину таких продуктів, для приготування яких потрібно мало часу. Крім того, цей режим можна використовувати для приготування товстих порцій, на яких має утворитися золотиста хрустка скоринка (наприклад, шматки курки, які слід перегорнути після завершення половини часу приготування). Детальніше дивіться таблицьку приготування з використанням гриля.

Важлива примітка.

Коли використовується комбінований режим («мікрохвилі + гриль»), упевніться, щоб елемент нагрівання гриля знаходився під стелею у горизонтальному положенні, а не на задній стінці у вертикальному положенні. Продукт слід класти на високу підставку, якщо не рекомендовано інше. Інакше, його слід класти просто на скляну тарілку, яка обертається. Дивіться вказівки у поданій нижче таблиці. Якщо продукт потрібно підрум'янити з обох боків, його слід перевернути.

Вказівки з приготування заморожених продуктів із використанням гриля

Для довідки використовуйте рівні потужності і час приготування на грилі, подані у таблиці нижче.

Свіжі продукти	Порція	Потужність	Час приготування для 1 сторони (хв.)	Час приготування для 2 сторони (хв.)
Булочки (кожна по 50 г)	2 шт.	-	300 Вт + Гриль (1-1½)	Лише гриль (1-2)
	4 шт.	-	300 Вт + Гриль (2-2½)	Лише гриль (1-2)
Вказівки				
Покладіть булочки по колу на підставку. Підрум'яньте булочки з іншої сторони до хрусткої скоринки. Дайте постояти 2-5 хвилини.				
Бутерброди з начинкою (помідори, сир, шинка, гриби)	250-300 г (2 шт.)	450 Вт + гриль	8-9	-
Вказівки				
Покладіть 2 заморожені батони поруч на підставку. Дайте постояти 2-3 хвилини після приготування на грилі.				
Запіканка з тертим сиром (овочі або картопля)	400 г	450 Вт + гриль	13-14	-
Вказівки				
Покладіть заморожену страву у маленьку круглу посудину з термостійкого скла. Поставте тарілку на решітку. Дайте постояти 2-3 хвилини після приготування.				
Макаронні вироби (каннеллоні, макарони, лазанья)	400 г	-	600 Вт + Гриль (14-15)	Лише гриль (2-3)
Вказівки				
Покладіть заморожені макаронні вироби у маленьку пласку прямокутну посудину з термостійкого скла. Покладіть посудину просто на скляну тарілку, яка обертається. Дайте постояти 2-3 хвилини після приготування.				
Шматки курки в клярі	250 г	450 Вт + гриль	5-5½	3-3½
Вказівки				
Покладіть шматки курки в клярі на підставку. Переверніть після завершення першої половини часу приготування.				
Чіпси для приготування у мікрохвильовій печі	250 г	450 Вт + гриль	9-11	4-5
Вказівки				
Розкладіть چیпси рівномірно на підставці, попередньо розстеливши папір для випікання.				

Вказівки із приготування свіжих продуктів із використанням гриля

Прогрійте попередньо гриль впродовж 3-4 хвилин. Для довідки використовуйте рівні потужності і час приготування на грилі, подані у таблиці нижче.

Свіжі продукти	Порція	Потужність	Час приготування для 1 сторони (хв.)	Час приготування для 2 сторони (хв.)
Скибки хліба для тостів	4 скибки (по 25 г)	Лише гриль	4-5	4½-5½
	Вказівки Покладіть тости поруч на підставку.			
Булочки (уже спечені)	2-4 шт.	Лише гриль	2-3	2-3
	Вказівки Покладіть булочки спершу нижньою стороною вгору по колу просто на скляну тарілку.			
Помідори-гриль	200 г (2 шт.)	-	300 Вт + Гриль (4½-5½)	Лише гриль (2-3)
	400 г (4 шт.)	-	300 Вт + Гриль (7-8)	Лише гриль (2-3)
Вказівки Розріжте помідори навпіл. Посипте зверху сиром. Розкладіть по колу на пласку посудину з термостійкого скла. Покладіть на підставку.				
Тости по-гавайськи (шинка, ананас, шматки сиру)	2 шт. (300 г)	450 Вт + гриль	3½-4	-
	Вказівки Спершу підсмажте шматки хліба. Покладіть тости з начинкою на підставку. Покладіть 2 тости навпроти один одного на підставку. Дайте постояти 2-3 хвилини.			
Печена картопля	250 г	600 Вт + гриль	4½-5½	-
	500 г	600 Вт + гриль	8-9	-
Вказівки Розріжте картоплю навпіл. Розкладіть шматки по колу на підставку, зрізаною стороною до гриля.				

Свіжі продукти	Порція	Потужність	Час приготування для 1 сторони (хв.)	Час приготування для 2 сторони (хв.)
Шматки курки	450-500 г (2 шт.)	300 Вт + гриль	10-12	12-13
	Вказівки Підготуйте шматки курки, змастивши їх маслом і посипавши спеціями. Розкладіть їх по колу, кістками до середини. Не кладіть один шматок курки посередині підставки. Дайте постояти 2-3 хвилини.			
Відбивні з баранини/яловичини (середньо просмажені)	400 г (4 шт.)	Лише гриль	12-15	9-12
	Вказівки Змажте відбивні з баранини олією і посипте спеціями. Покладіть їх по колу на підставку. Дайте постояти 2-3 хвилини після приготування на грилі.			
Стейки зі свинини	250 г (2 шт.)	-	300 Вт + Гриль 7-8	Лише гриль 6-7
	Вказівки Змажте стейки зі свинини олією і посипте спеціями. Покладіть їх по колу на підставку. Дайте постояти 2-3 хвилини після приготування на грилі.			
Печені яблука	1 яблуко (прибл. 200 г)	300 Вт + гриль	4-4½	-
	2 яблука (прибл. 400 г)	300 Вт + гриль	6-7	-
Вказівки Виріжте з яблука середину і наповніть їх родзинками і повидлом. Посипте зверху подрібненим мигдалем. Покладіть яблука на пласку тарілку з термостійкого скла. Покладіть посудину просто на скляну тарілку.				

СПЕЦІАЛЬНІ ПІДКАЗКИ

РОЗТОПЛЕННЯ МАСЛА

Покладіть 50 г масла у маленьку, глибоку скляну тарілочку. Накрийте пластмасовою кришкою. Нагрівайте упродовж 30-40 секунд, використовуючи рівень потужності 800 Вт, доки масло не розтопиться.

РОЗТОПЛЕННЯ ШОКОЛАДУ

Покладіть 100 г шоколаду у маленьку, глибоку скляну тарілочку. Нагрівайте упродовж 3-5 секунд, використовуючи рівень потужності 450 Вт, доки шоколад не розтопиться. Під час топлення помішайте один чи два рази. Виймаючи посудину з печі, використовуйте спеціальні рукавиці.

РОЗТОПЛЕННЯ КРИСТАЛІЗОВАНОГО МЕДУ

Покладіть 20 г кристалізованого меду у маленьку, глибоку скляну тарілочку. Нагрівайте упродовж 20-30 секунд, використовуючи рівень потужності 300 Вт, доки мед не розтопиться.

РОЗТОПЛЕННЯ ЖЕЛАТИНУ

Покладіть пластинки сухого желатину (10 г) на 5 хвилин у холодну воду. Покладіть желатин у маленьку посудину з термостійкого скла, попередньо зливши воду. Підігрівайте впродовж 1 хвилини із використанням рівня потужності 300 Вт. Помішайте після того, як желатин розтопиться.

ПРИГОТУВАННЯ ГЛАЗУРИ (ДЛЯ ПИРОГІВ І ПЕЧИВА)

Змішайте глазур швидкого приготування (близько 14 г) з 40 г цукру і 250 мл холодної води. Готуйте глазур, не накриваючи кришкою, у посудині з термостійкого скла упродовж 3½-4½ хвилин із використанням рівня потужності 800 Вт, поки вона не стане прозорою. Під час готування двічі помішайте.

ГОТУВАННЯ ПОВИДЛА

Покладіть 600 г фруктів (наприклад різних ягід) у посудину з термостійкого скла з кришкою. Додайте 300 г цукру для приготування консервації і добре помішайте. Готуйте страву, накривши кришкою, упродовж 10-12 хвилин із використанням рівня потужності 800 Вт. Помішайте кілька разів під час готування страви. Викладіть у невеликі банки для варення з кришками, що закручуються. Поставте банки кришками донизу на 5 хвилин.

ГОТУВАННЯ ПУДИНГУ

Змішайте концентрат пудингу з цукром і молоком (500 мл), дотримуючись інструкцій виробника, і ретельно перемішайте. Використовуйте відповідну посудину з термостійкого скла з кришкою. Готуйте, накривши кришкою, впродовж 6 ½-7 ½ хвилин із використанням рівня потужності 800 Вт. Помішайте кілька разів під час готування страви.

ПІДСМАЖУВАННЯ ШМАТКІВ МИГДАЛУ

Рівномірно викладіть 30 г подрібненого мигдалю на керамічну тарілку середнього розміру. Помішайте кілька разів під час підсмажування впродовж 3½-4½ хвилин із використанням рівня потужності 600 Вт. Дайте страві постояти 2-3 хвилини в печі. Виймаючи посудину з печі, використовуйте спеціальні рукавиці.

УСУНЕННЯ НЕСПРАВНОСТЕЙ

ЩО РОБИТИ В РАЗІ ВИНИКНЕННЯ ПИТАНЬ АБО СУМНІВІВ

Якщо у вас виникла будь-яка з нижченаведених проблем, спробуйте подані вирішення.

Це звичайне явище.

- Конденсація вологи всередині печі.
- Повітряний потік навколо дверцят і зовнішнього корпусу.
- Світлові відблиски навколо дверцят і зовнішнього корпусу.
- Пара, яка виходить по периметру дверцят або з вентиляційних отворів.

Після натиснення кнопки піч не працює.

- Перевірте, чи повністю закриті дверцята.

Зовсім не відбувається приготування їжі.

- Перевірте, чи правильно встановлено час і/або натиснуто кнопку .
- Перевірте, чи закриті дверцята.
- Перевірте, чи не перевантажено електричну мережу, що спричинило до згоряння плавкого запобіжника або спрацювання автоматичного переривача.

Їжа не готова або надто запечена.

- Перевірте, чи правильно вибрано час приготування для цього типу їжі.
- Перевірте, чи вибрано правильний рівень потужності.

Всередині печі помітні іскри і чути потріскування (іскріння).

- Перевірте, чи не використовується посуд із металевим оздобленням.
- Перевірте, чи не залишено в печі виделку або інший металевий предмет.
- Перевірте, чи не знаходиться алюмінієва фольга надто близько до внутрішніх стінок.

Піч створює перешкоди для радіоприймачів і телевізорів.

- Під час роботи печі можна спостерігати незначні перешкоди у роботі радіоприймачів чи телевізорів. Це звичайне явище. Щоб вирішити цю проблему, встановлюйте піч подалі від телевізорів, радіоприймачів та антен.
- Якщо мікропроцесор мікрохвильової печі реагує на перешкоди, відображення на дисплеї може згаснути або збитися. Щоб вирішити цю проблему, від'єднайте вилку кабелю живлення від розетки і вставте її знову. Ще раз встановіть час.

 Якщо ці інструкції не допоможуть усунути проблему, зверніться до магазину, в якому придбано піч, або в найближчий центр обслуговування компанії SAMSUNG.

ТЕХНІЧНІ ХАРАКТЕРИСТИКИ

Компанія SAMSUNG постійно докладає зусиль для вдосконалення своїх виробів. Характеристики дизайну і дані вказівки для користувача може бути змінено без попередження.

Модель	FG87SBTR/FG87SSTR/FG87SR-B/FG87SR-W FG88SSTR/FG88SR-B/FG88SR-W
Джерело живлення	230 В / 50 Гц
Споживання електроенергії	
Мікрохвилі	1200 Вт
Гриль	1100 Вт
Комбінований режим	2300 Вт
Вихідна потужність	100 Вт / 800 Вт (IEC-705)
Робоча частота	2450 МГц
Магнетрон	OM75P(31)
Спосіб охолодження	Електричний вентилятор
Розміри (Ш x В x Г)	
Габаритні	489 x 275 x 360 мм
Внутрішня камера	330 x 211 x 324 мм
Об'єм	23 літри
Вага	
Нетто	близько 14,5 кг

ПРИМІТКА

Призначено для використання в
нормальних умовах
Термін служби: 7 років

Українська - 35

Виробник: Samsung Electronics Co., Ltd /Самсунг Електронікс Ко., Лтд

Адреса виробника: (Маetan-дон) 129, Самсунг-ро, Йонгтонг-гу, Сувон-сі, Пйонггі-до, Корея, 16677

АДРЕСА ФАБРИКИ/АДРЕС ФАБРИКИ : ЛОТ 2, ЛЕБУХ 2, НОРС КЛАНГ СТРЕЙТС, ЕРІА 21, ІНДАСТРІАЛ ПАРК, 42000 ПОРТ КЛАНГ, СЕЛАНГОР ДАРУЛ ЕСАН, МАЛАЙЗІЯ

Країна виробництва: Малайзія

Імпортер в Україні: ТОВ "Самсунг Електронікс Україна Компані" вул. Льва Толстого, 57, 01032, Київ, Україна

МАЄТЕ ЗАПИТАННЯ АБО ЗАУВАЖЕННЯ?

КРАЇНА	ТЕЛЕФОН	ВЕБ-САЙТ
RUSSIA	8-800-555-55-55 (VIP care 8-800-555-55-88)	www.samsung.com/ru/support
GEORGIA	0-800-555-555	www.samsung.com/support
ARMENIA	0-800-05-555	
AZERBAIJAN	0-88-555-55-55	
KYRGYZSTAN	00-800-500-55-500 (GSM: 9977)	
UZBEKISTAN	00-800-500-55-500 (GSM: 7799)	
KAZAKHSTAN	8-10-800-500-55-500 (GSM: 7799, VIP care 7700)	www.samsung.com/kz_ru/support
TAJIKISTAN	8-10-800-500-55-500	www.samsung.com/support
MONGOLIA	+7-495-363-17-00	
BELARUS	810-800-500-55-500	
MOLDOVA	0-800-614-40	
UKRAINE	0-800-502-000	www.samsung.com/ua/support (Ukrainian) www.samsung.com/ua_ru/support (Russian)



DE68-04371A-02

Микротолқынды пеш

Пайдаланушы нұсқаулығы және тағам
пісіруге қатысты нұсқаулар

Samsung кепілдігіне құрылғының жұмысын түсіндіру үшін
шалынған қоңыраулар, теріс орнатылған құрылғыны түзету немесе
қалыпты тазалау немесе күтім көрсету жұмыстары кірмейді.

FG87SBTR/FG87SSTR/FG87SR-B/FG87SR-W
FG88SSTR/FG88SR-B/FG88SR-W

мүмкіндіктерді елестетіңіз

Samsung компаниясының бұл өнімін сатып
алғаныңызға рахмет.

SAMSUNG

МАЗМҰНЫ

Қауіпсіздік нұсқаулы	2
Аталған өнімді дұрыс пайдалану (электр қуатын шығындау және электрондық жабдық)	11
Орнату	12
Керек-жарақтары	12
Микротолқынды пешті орнату	12
Күтім көрсету	13
Тазалау	13
Ауыстыру (жөндеу)	13
Ұзақ уақыт пайдаланбаған кезде күтім көрсету	13
Пештің функциялары	14
Пеш	14
Басқару панелі	14
Пешті іске пайдалану	15
Уақытты орнату	15
Микротолқынды пеш қалай жұмыс жасайды	15
Пісіру/қыздыру	16
Қуат мәндері	16
Пісіру уақытын реттеу	16
Пісіруді тоқтату	17
Қуатты үнемдеу режимін орнату	17
Иіс кетіру функциясын қолдану	17
Бүмен тазалау режимін қолдану	17
Орыс дәстүрімен пісіру функциясын қолдану	18
Жылдам орыс дәстүрі бойынша пісіру /пісіру	18
Керек-жарақтарды таңдау	23
Автоматты түрде жылдам жібіту функциясын қолдану	24
Автоматты түрде жылдам жібіту функциясы	24
Гриль жасау	25
Микротолқын және гриль функциясын бірге қолдану	25
Сигнал құралын өшіру	26
Микротолқынды пештің қауіпсіздік құралы	26
Ыдыстың жарамдылығын анықтау	26
Тағам пісіруге қатысты ақыл-кеңес	27
Ақаулық себептерін анықтау	34
Техникалық параметрлері	35

қауіпсіздік нұсқаулы

ҚАУІПСІЗДІККЕ ҚАТЫСТЫ МАҢЫЗДЫ НҰСҚАУЛАР

МҰҚИЯТ ОҚЫП ШЫҒЫП, КЕЛЕШЕКТЕ ҚОЛДАНУ ҮШІН
САҚТАП ҚОЙЫҢЫЗ.

МИКРОТОЛҚЫН ФУНКЦИЯСЫНА ҒАНА ҚАТЫСТЫ

ЕСКЕРТУ: Егер есік немесе есік тығыздағыштарына
нұқсан келсе, микротолқынды пешті уәкілетті техник
маман жөндегенше іске қосуға болмайды.

ЕСКЕРТУ: Микротолқын қуатынан қорғайтын қақпақты
алуды қажет ететін жөндеу немесе техникалық күтім
көрсету жұмыстарын, білікті маманнан басқа адамдар
жүзеге асырса, бұл олар үшін қатерлі.

ЕСКЕРТУ: Сұйық тағамдар мен басқа да тағамды
тұмшаланып жабылған сауыттарда қыздыруға болмайды,
себебі олар жарылуы мүмкін.

ЕСКЕРТУ: Балаларға пешті дұрыс қолданбағанда қатерлі
жағдайлардың орын алатындығын түсіндіріп, оларға
тиісті нұсқаулар бергеннен кейін ғана пешті ешкімнің
қадағалауынсыз пайдалануға рұқсат беріңіз.

Бұл құрылғыны үйде ғана пайдалану керек және төмендегі жерлерде пайдалануға болмайды: дүкендердің ас бөлмелерінде, кеңселерде және басқа жұмыс орындарында;

- ферма үйлерінде;
- қонақ үйлердің, мотельдердің және басқа тұрғынды жерлердің қонақтары;
- таңғы ас және төсекпен қамтамасыз ететін қонақжайлар.

Микротолқынды пештерде қолдануға жарамды ыдыс-аяқтарды ғана қолданыңыз.

Тағамды пластик немесе қағаз сауыттарға салып қыздырған кезде, пештен көз алмаңыз, себебі бұлар тұтап кетуі мүмкін.

Бұл микротолқынды пеш тағам және сусын ысытуға арналған. Тағам немесе киім кептіру және жылытқыш төсеніштерді, аяқ киімдерді, жөкелерді, дымқыл киімдерді немесе сол сияқты заттарды кептіргенде, жарақат алу немесе өрт шығу қаупі бар.

Егер түтін байқалса (шықса), құрылғыны сөндіріңіз немесе тоқтан ағытыңыз және жалынды басу үшін есікті ашпаңыз.

Сусындарды микротолқынды пеште қыздырған кезде кенет тасып төгілуі мүмкін, сондықтан сауытты ұстаған кезде абайлау керек.

Баланы тамақтандыратын шөлмектің және балалар тағамы салынған қалбырлардың ішіндегісін берер алдында араластыру немесе шайқау керек және күйіп қалмас үшін температурасын тексеру керек.

Микротолқынды пеште қабығы аршылмаған және бітеулей пісірілген жұмыртқаларды қыздыруға болмайды, себебі микротолқынмен қыздырып болғаннан кейін де жарылып кетуі мүмкін.

Пешті мезгіл-мезгіл тазалап, тағам қалдықтарын алу керек.

Пешті таза ұстамасаңыз, оның бетінің сапасы кетіп, уақытынан бұрын істен шығып, қатерлі жағдайлар орын алуы мүмкін.

Құрылғыны кіріктірілген құрылғы ретінде ғана пайдалану керек. Құрылғыны ас үй жиһазына орнатуға болмайды.

Микротолқынмен пісірген кезде тағам және сусындарға арналған темір сауыттарды пайдалануға болмайды.

Пештен ыдыстарды алып жатқанда бұрылмалы табақты орнынан тайдырып алмау үшін абау болуы керек.

Құрылғыны бумен тазалағыш құралмен тазалауға болмайды.

Құрылғыны су құйып жууға болмайды.

Бұл құрылғы көлік құралдарына, ұзақ жолсапар көліктеріне немесе сол сияқты көліктерге орнатуға арналмаған.

Бұл құрылғы кембағал, сезім мүкiстiгi бар немесе ақыл-есi кем, құрылғыны қолдану тәжiрiбесi жоқ не қолдана бiлмейтiн адамдар (балаларды қоса алғанда) қолдануға арналмаған. Олар осы құрылғыны өз қауiпсiздiгiн қамтамасыз ететiн адамның нұсқауы немесе қадағалауы бойынша пайдалануға тиiс.

Балаларды құрылғымен ойнамас үшiн қадағалап отыру керек.

Бұл құрылғыны 8 жасқа толған және одан асқандар ғана қолдануға тиiс және кембағал, сезiм жүйесi дамымаған немесе ақыл-есi кем, құрылғыны қолдану тәжiрiбесi жоқ не қолдана бiлмейтiн адамдар құрылғыны қауiпсiз қолдану, қатерлi жағдайлар туралы нұсқау алса немесе тиiстi адамның қадағалауы бойынша пайдалануға тиiс. Балалар құрылғымен ойнамауға тиiс. Балаларға ересектердiң бақылауынсыз тазалауға және жөндеуге тыйым салынған.

Бұл құрылғыны орнатқаннан кейiн электр желiсiнен ағыту мүмкiн болуға тиiс. Құрылғыны желiден ағыту үшiн оның ашасы қол жететiн жерде тұруға тиiс немесе сымға қолданыстағы электр ережесiне сай айырып-қосқыш орнатылуға тиiс.

Қорек сымна зақым келсе, қатерлi жағдай орын алмас үшiн оны өндiрушi, өндiрушiнiң уәкiлеттi агентi немесе бiлiктi адам ауыстыруға тиiс.

Пештiң камерасына және басқару панелiне қол оңай жету үшiн, оны дұрыс бағытта және биiктiкте орнату керек.

Пештi ең алғаш рет iске қосар алдында, пештiң iшiне су қойып 10 минут қосу керек, содан кейiн қолдана беруге болады.

Егер пештен тосын шуыл, көңiрсiген немесе түтiн иiсi шықса, ашаны дереу розеткадан суырыңыз да, жақын қызмет көрсету орталығына хабарласыңыз.

МИКРОТОЛҚЫНДЫ ПЕШТІ ОРНАТУ НҰСҚАУЛЫҒЫ

Бұл құрылғы ЕО стандарттарына сай келеді.

Орам материалдары мен құрылғыны тастау.

Құрылғының орам материалын қайта өңдеуге болады.

Келесі материалды қолдануға болады:

- Картон;
- Полиэтилен таспа (PE);
- Фреонсыз полистирол (қатты полистирол көбік).

Осы материалдарды жергілікті заңнамаға сай тиісінше тастау керек.

Қолданыстан шыққан тұрмыстық құрылғыларды дұрыс тастау туралы ақпаратты әкімшілік мекеме бере алады.

Қауіпсіздік

Бұл құрылғыны тек білікті техник маман ғана қосуға тиіс.

Бұл тұрмыста қолдануға арналған микротолқынды пеш.

Бұл пешті тек тағам пісіру үшін ғана қолдану керек.

Құрылғы іске қолданылып тұрғанда және қолданып болғаннан кейін ыстық болып тұрады. Жас балалар құрылғыға жақындаса, мына ескертулерді есте ұстаңыз.

Кәдімгі тұмшапештің қасына жақын орнату.

- Егер микротолқынды пешті кәдімгі тұмшапештің қасына орнату керек болса, қатты қызы кетпес үшін осы пештердің арасында ауа айналуға жеткілікті орын болуға тиіс, себебі температура өте жоғары болса, пештің сырттары майысып қалуы мүмкін. Сондай-ақ, кәдімгі тұмшапешті өндірушінің құрылғыны орнату нұсқауларын міндетті түрде орындау керек.
- Кіріктіріліп орнатылатын микротолқынды пешті кәдімгі тұмшапештің үстіне орнату керек, себебі микротолқынды пештің желдету жүйесіне кәдімгі тұмшапештен бөлінетін ыстық ауа кері әсері етуі мүмкін.

Электр қосылымы

Құрылғы жалғанып тұрған үй желісі мемлекеттік және жергілікті ережелерге сай келуі керек.

Егер тұрақты қосылымды жүзеге асыру қажет болса, желіге контакттарының арасы кем дегенде 3 мм көп полюсті ажыратқыш орнатылуға тиіс.

Кіріктіріп орнатуға қажетті өлшемдер

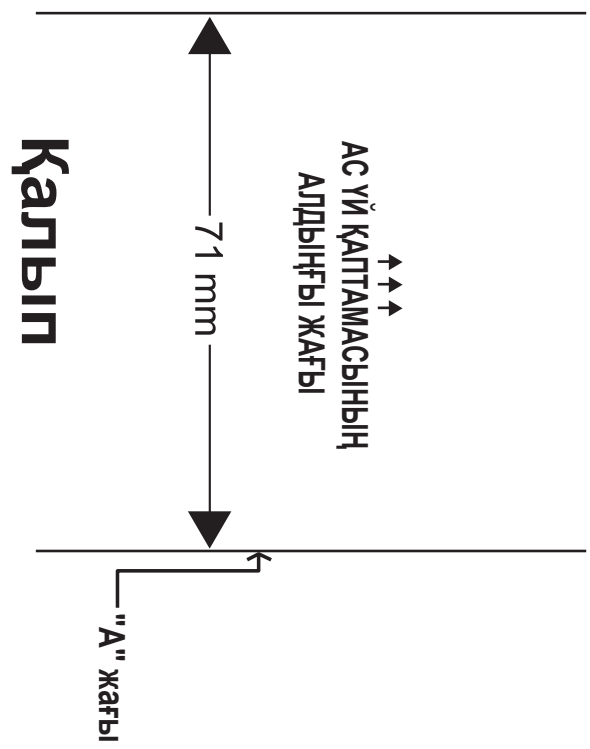
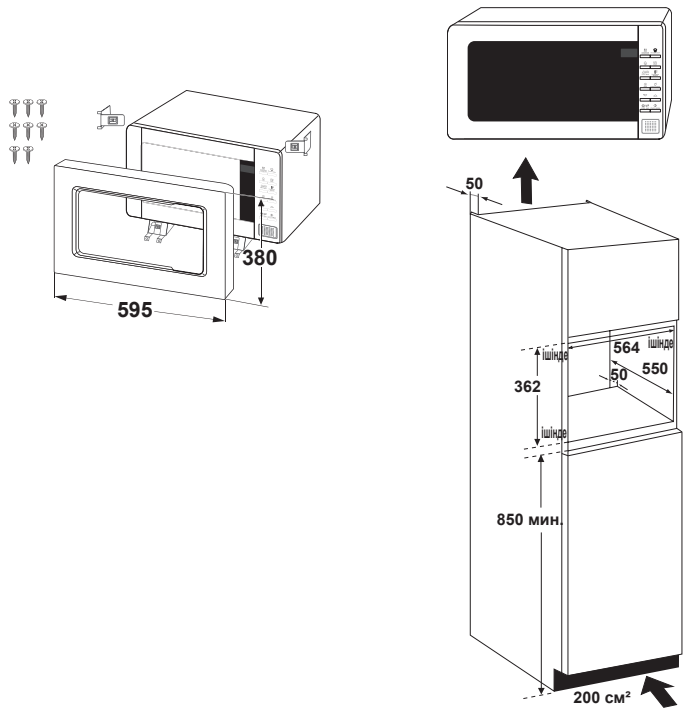

Қазақ - 6

1. 3 мм бұрғымен саңылау тесіп жасау керек. Бұрандаларды ВКТ-орнатқышқа салыңыз. (1-сурет)
2. Микротолқынды пешті ас үй қаптамасына кіргізіңіз. (2-сурет)
3. Ас үй қаптамасының "А" жағынан ВКТ-тағанын 71 мм алыс орнату үшін үлгіні қолданыңыз. (3-сурет)
4. 3 мм бұрғымен саңылау тесіп жасау керек. Бұрандаларды ВКТ-тағанына салыңыз. (4-сурет)
5. Жақтаушаны салыңыз. (5-сурет)
6. Электртоғына қосыңыз. Құрылғының жұмыс істейтініне көз жеткізіңіз.

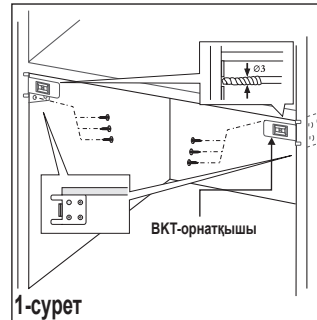

1-сурет

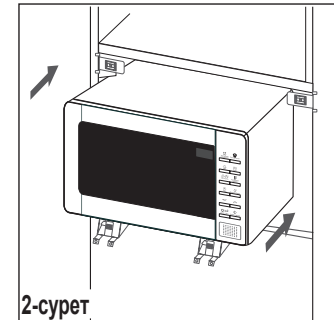

2-сурет

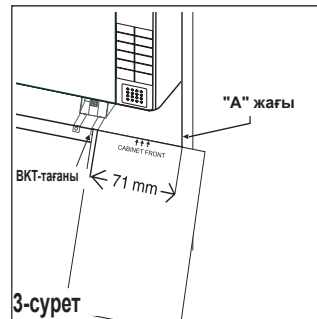

3-сурет

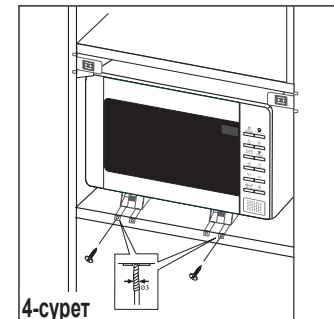

4-сурет

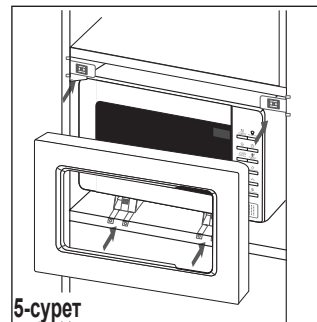

5-сурет

Қазақ - 7

ПЕШ ФУНКЦИЯСЫНА ҒАНА ҚАТЫСТЫ - ОПЦИЯ

ЕСКЕРТУ: Құрылғы аралас режимде жұмыс істеген кезде қызу пайда болатындықтан, балалар пешті тек ересектердің қадағалауымен ғана пайдалануға тиіс. Құрылғы іске қосылып тұрғанда қызып кетеді. Пештің ішіндегі қыздырғыш элементтерге қол тиіп кетпес үшін абай болу керек.

ЕСКЕРТУ: Құрылғы жұмыс істеп тұрғанда қол жететін бөлшектері қызып тұруы мүмкін. Жас балаларды алыс ұстау керек.

Түрпілі тазалағыш заттарды не өткір металл қырғыштарды пеш есігінің шынысын тазалау үшін пайдаланбаңыз, себебі бұндай заттар шыны бетіне сызат түсіріп, оның шытынап кетуіне алып келеді.

Бумен тазалағышты пайдалануға болмайды.

ЕСКЕРТУ: Электр қатеріне түсіп қалмас үшін, құрылғы шамын ауыстырар алдында оның электр желісінен ағытулы екеніне көз жеткізіңіз.

Құрылғы қатты қызып кетпеу үшін декоративті есіктің артына орнатуға болмайды.

ЕСКЕРТУ: Құрылғы мен оның қол жететін бөліктері, құрылғыны іске қосқан кезде қызып тұрады.

Қыздырғыш элементтерге қол тиіп кетпес үшін абай болу керек.

8 жасқа толмаған балаларды, үнемі байқап отырмаған жағдайда құрылғыдан алыс ұстау керек.

НАЗАР САЛЫҢЫЗ: Пісіру үдерісін байқап отыру керек. Қысқа мерзімді пісіру үдерісін үздіксіз байқап отыру керек. Жұмыс істеп тұрған құрылғының есігі немесе сыртқы беті ыстық болуы мүмкін.

Құрылғының қол жететін беттерінің температурасы құрылғы жұмыс істеп тұрған кезде жоғары болуы мүмкін.

Пісіру беттері пісіру барысында қызып кетуі мүмкін.

Құрылғылар сыртқы таймер немесе жеке қашықтан басқару құралының көмегімен басқарылмайды.

Бұл құрылғыны 8 жасқа толған және одан асқандар ғана қолдануға тиіс және кембағал, сезім жүйесі дамымаған немесе ақыл-есі кем, құрылғыны қолдану тәжірибесі жоқ не қолдана білмейтін адамдар құрылғыны қауіпсіз қолдану, қатерлі жағдайлар туралы нұсқау алса немесе тиісті адамның қадағалауы бойынша пайдалануға тиіс.

Балалар құрылғымен ойнамауға тиіс. Тазалау және күтім көрсету жұмыстарын 8 жастан асқан балалар, басқаның қадағалауымен орындай алады.

Құрылғыны және қорек сымын 8 жасқа толмаған балалардан алыс ұстаңыз.

Қауіпсіздікті сақтауға қатысты жалпылама ескертулер

Кез келген өзгеріс енгізу немесе жөндеу жұмыстарын білікті маман ғана орындауға тиіс.

Тұмшаланған сауыттардағы тағамды немесе сұйықты микротолқын функциясымен қыздырмаңыз.

Пешті бензол, сұйылтқыш, алкоголь, бумен немесе жоғары қысыммен тазалағыш заттармен тазаламаңыз.

Пешті қыздырғыштың, тұтанғыш заттың қасына орнатпаңыз; ылғалды, майлы немесе шанды жерге қойып немесе күн сәулесі тура түсетін және су ағатын немесе газ шығуы мүмкін жерге, тегіс емес жерге қоймаңыз.

Бұл пешті жергілікті және мемлекеттік стандарттарға сай жерге дұрыс тұйықтау керек.

Пештің ашасы қосылатын ағытпалар мен контакт түйіспелеріндегі қоқыстарды тазалау үшін құрғақ шүберекті жиі пайдаланыңыз.

Қуат сымын қатты тартпаңыз, майыстырмаңыз немесе оның үстіне ауыр зат қоймаңыз.

Газ жылыстап шықса (мысалы, пропан, сұйылтылған газ т.б.) бөлмені дереу желдетіңіз.

Қуат сымына қол тигізбеңіз.

Қуат сымын дымқыл қолмен ұстамаңыз.

Пеш жұмыс істеп тұрғанда, қуат сымын желіден ағытып сөндіруге болмайды.

Саусақтарыңызды немесе бөгде затты сұқпаңыз. Егер пешке бөгде зат кіріп кетсе, ашаны розеткадан суырыңыз да, жергілікті Samsung қызмет көрсету орталығына хабарласыңыз.

Пешке шамадан тыс күш салмаңыз немесе баспаңыз.

Пешті осал заттардың үстіне қоймаңыз.

Кернеу, жиілік және тоқ параметрлерінің, техникалық параметрлерге сай келетініне көз жеткізіңіз.

Ашаны қабырғадағы розеткаға мықтап сұғыңыз. Көп ашалы адаптерді, ұзартқыш сымдарды немесе электр трансформаторын қолданбаңыз.

Қуат сымын металл заттарға іліп қоймаңыз. Қуат сымының заттардың арасында немесе пештің артында болуын қамтамасыз етіңіз.

Бүлінген қуат ашасын, қуат сымын немесе босап қалған розетканы қолданбаңыз. Зақым келген қуат ашалары немесе сымдары үшін жергілікті Samsung қызмет көрсету орталығына хабарласыңыз.

Пешке су құюға немесе суды тура бұрқуға болмайды.

Пештің үстіне, ішіне немесе пеш есігінің үстіне зат қоймаңыз.

Құрт-құмырысқаларды құртуға арналған бүріккіш тәрізді тұтанғыш затты пешке шашпаңыз.

Пештің ішіне тұтанғыш зат салып сақтауға болмайды. Құрамында алкогольі бар тағамды немесе сусындарды қыздырған кезде өте сақ болыңыз, себебі алкоголь буы пештің ыстық бөліктеріне тиіп кетуі мүмкін.

Балалар есікке соғылып қалуы немесе саусақтарын қыстырып алуы мүмкін. Есікті ашып/жапқанда, балаларды алыс ұстаңыз.

Микротолқынға қатысты ескерту

Сусындарды микротолқынмен қыздырғанда кенет тасып төгілуі мүмкін, сондықтан сауытты әрқашан абайлап ұстау керек. Сусындарды әрқашан 20 секунд қоя тұрғаннан кейін алыңыз. Қажет болса, қыздыру барысында араластырыңыз. Қыздырып болғаннан кейін әрқашан араластырыңыз.

Бу шалып кетсе, төмендегі алғашқы жәрдем нұсқауларын орындаңыз:

1. Бу шалып кеткен жерді кем дегенде 10 минут суық суға малыңыз.
2. Таза, құрғақ дәкемен жабыңыз.
3. Ешбір крем, май немесе лосьон жақпаңыз.

Науаға немесе торға зақым келтірмеу үшін тағам пісіріп болғаннан кейін суға дереу салмаңыз.

Пешті тағамды майға батырып қуыру үшін пайдаланбаңыз, себебі, май температурасын бақылау мүмкін емес. Нәтижесінде ыстық май тасып төгілуі мүмкін.

Микротолқынды пешке қатысты сақтық шаралары

Микротолқынға төзімді ыдыстарды ғана пайдаланыңыз. Темір сауыттардың ешқайсысын, жиектері алтын немесе күміспен жалатылған ас ыдыстарын, істікті т.б. ешқашан қолданбаңыз.

Темір бауларын алыңыз. Электр тоғы ұшқындауы мүмкін.

Пешті қағаз немесе киім кептіру үшін қолданбаңыз.

Аз тағам қатты ысып және күйіп кетпес үшін қысқа уақытты қолданыңыз.

Қуат сымы немесе ашасын су немесе қызу көздерінен алыс ұстаңыз.

Жарылыс қаупін болдырмау үшін қабығы бар жұмыртқаларды немесе бітеу пісірілген жұмыртқаларды қыздырмаңыз. Тұмшаланып жабылған немесе вакуум сауыттарды, жаңғақтарды, қызанақтарды т.б. қыздырмаңыз.

Желдеткіш саңылауларды киіммен немесе қағазбен бітемеңіз. Өрт шығу қаупі бар.

Пеш қатты қызып кетіп, автоматты түрде сөніп, әбден суығанша сөнген қалпы тұруы мүмкін.

Тағамды пештен алғанда әрқашан пешке арналған қолғапты қолданыңыз.

Сұйық заттарды қыздырудың орта тұсына келгенде немесе қыздырып болғаннан кейін араластырыңыз және қыздырып болғаннан кейін кенет тасып кетпес үшін 20 секунд қоя тұрыңыз.

Пештің есігін ашқан кезде, ыстық ауа немесе буға күйіп қалмас үшін қолдың ұзындығындай жерде алыс тұрыңыз.

Бос тұрған пешті іске қоспаңыз. Қауіпсіздік мақсатында пеш автоматты түрде 30 минутқа сөнеді. Пеш кенет іске қосылып кетсе микротолқын қуатын сіңіру үшін оның ішіне әрқашан бір стакан су қойып қоюды ұсынамыз.

Пешті осы нұсқаулықта берілген қашықтықтарды сақтап орнатыңыз. (Микротолқынды пешті орнату тарауын қараңыз).

Пештің қасында орналасқан розеткаларға басқа электр құрылғыларын қосқан кезде абай болыңыз.

Микротолқынды пешті іске қосуға қатысты сақтық шаралары

Төмендегі сақтық шаралары орындалмаса, микротолқын қуатының қатеріне ұшырауыңыз мүмкін.

- Есігі ашық тұрған пешті іске қоспаңыз. Қауіпсіздік бекітпелеріне тимеңіз (есіктің бекітпелері). Қауіпсіздік бекітпесінің саңылауларына ешқашан ешнәрсе сұқпаңыз.
- Пештің есігі мен алдыңғы жағының арасына ештеңе қоймаңыз немесе тығыздағыштарға тағам немесе тазалағыш заттың қалдықтары жиналуына жол бермеңіз. Есік пен есік тығыздағышының беттерін, пешті қолданып болған сайын дымқыл, содан кейін жұмсақ, құрғақ шүберекпен тазалаңыз.
- Зақым келген пешті іске қоспаңыз. Білікті техник жөндегеннен кейін ғана іске қосыңыз.
Маңызды: пештің есігін дұрыс жабу керек. Есік майыспаған болуы керек; есіктің топсалары сынған немесе босап тұрмаған болуы керек; есіктің тығыздағыштарына және тығыздағыш беттеріне нұқсан келмеген болуы керек.
- Барлық түзету және жөндеу жұмыстарын білікті техник іске асыруы керек.

Шектеулі кепілдік

Керек-жарақтарды ауыстыру немесе косметикалық зақымдарды жөндеу жұмыстарын, егер осы зақымдарды пайдаланушы келтірсе Samsung ақылы түрде іске асырады. Бұған келесі жағдайлар жатады:

- Соғылған, сызылған немесе сынған есік, тұтқа, сыртқы панель немесе басқару панелі.
- Сынған немесе жоғалып кеткен науа, сырғыма жол, жалғастырғыш немесе темір тор.

Бұл пешті тек осы пайдаланушы нұсқаулығында көрсетілген мақсатта ғана қолданыңыз. Бұл пайдаланушы нұсқаулығында көрсетілген «Ескертулер» мен «Қауіпсіздік нұсқауларында», орын алуы ықтимал жағдайлар мен оқиғалардың барлығы бірдей қамтылмаған. Пешті абайлап, сақтықпен орнатуға, күтім көрсетуге, іске қосуға өзіңіз міндеттісіз.

Себебі бұл іске пайдалану нұсқауларында әр түрлі үлгілер қамтылғандықтан, микротолқынды пешіңіздің техникалық сипаттамасы, осы нұсқаулықта көрсетілген пештерден сәл өзгеше болуы және ескерту белгілерінің барлығы бірдей сізге қатысты болмауы мүмкін. Толғандырып жүрген мәселеңіз немесе сұрағыңыз болса, жергілікті Samsung қызмет көрсету орталығына хабарласыңыз немесе www.samsung.com арқылы онлайн ақпарат және көмек алыңыз.

Бұл пешті тағам қыздыру үшін ғана пайдаланыңыз. Бұл пеш үйде қолдануға ғана арналған. Матаны немесе дән толтырылған жастықшаларды қыздырмаңыз. Пешті дұрыс немесе тиісті түрде қолданбау нәтижесінде орын алған зақым үшін өндіруші жауапкершілік көтермейді.

Пеш бетінің бүлінуіне және қауіпті жағдайларға жол бермеу үшін пешті әрқашан таза және жақсы күтіп ұстаңыз.

Құрылғы тобының сипаттамасы

Бұл 2-ші топтағы, В санатына жататын ISM құрылғысы. 2-ші топқа радио-жиіліктегі қуатты электромагнитті сәуле ретінде, материалдарды өңдеу үшін арнайы шығаратын ISM құрылғыларының барлығы, сондай-ақ EDM және доғамен дәнекерлейтін құрылғылар жатады.

В санатына тұрмыста қолдануға арналған немесе төмен кернеулі желіге тіке жалғанған тұрғын үй кешендерінде қолданылатын құрылғылар жатады.

АТАЛҒАН ӨНІМДІ ДҰРЫС ПАЙДАЛАНУ (ЭЛЕКТР ҚУАТЫН ШЫҒЫНДАУ ЖӘНЕ ЭЛЕКТРОНДЫҚ ЖАБДЫҚ)



(Жеке қоқыс жинайтын жүйесі бар елдерге қатысты)

Өнімдегі, аксессуардағы немесе нұсқаулықтағы бұл таңбалау өнімді және оның электрондық аксессуарларын (мысалы, қуат беру құрылғысын, құлаққаптың, USB кабелін), олардың қызмет ету мерзімі өткен соң, үйде басқа мақсатта пайдалануға болмайтындығын білдіреді. Қалдықтардың бақыланбайтын пайдаланылуынан қоршаған ортаға немесе адам денсаулығына зиян келтірудің алдын алу үшін бұл заттарды басқа қалдық түрлерінен бөлек алып қойыңыз және оларды материалдық ресурстарды екінші рет пайдалану үшін қолданыңыз.

Үйде пайдаланушылар экологиялық қауіпсіз түрде қайта өңдеу үшін осы өнімді қай жерден және қалай алуға болатынын анықтау мақсатында, осы өнімді сатып алған жердегі ретейлермен немесе оның жергілікті кеңсесімен хабарласуы тиіс.

Іскерлік пайдаланушылар сату-сатып алу шартының талаптары мен ережелерін тексеру үшін өзінің жабдықтаушысымен хабарласуы тиіс. Осы өнім және оның электрондық аксессуарлары жойылатын басқа пайдаланған қаптамалармен араласып кетпеуі тиіс.

орнату

КЕРЕК-ЖАРАҚТАРЫ

Құрылғының қандай үлгісін таңдап алғаныңызға қарай, онымен бірге әр түрлі жолмен қолдануға болатын бірнеше керек-жарақ жеткізіледі.

1. **Айналмалы шығырық**, пеш табанының ортасына қойылады.

Максаты: Айналмалы шығырық бұрылмалы табақты ұстап тұрады.

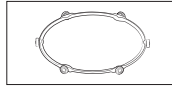

2. **Бұрылмалы табақ**, айналмалы шығырықтың ортасындағы тетік арқылы жалғастырғышқа қойылады.

Максаты: Бұрылмалы табақ тамақ пісіретін негізгі орын болып табылады: оны тазалау үшін оңай алуға болады.

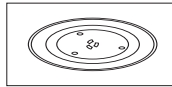

3. **Гриль тор**, бұрылмалы табақтың үстіне қойылады.

Максаты: Металл торды гриль және аралас режим арқылы пісіру үшін қолдануға болады.



4. **Тазалауға арналған су шарасы**, 17-ші бетті қараңыз.

Максаты: Тазалау үшін су шарасын қолдануға болады.

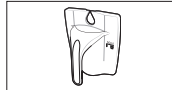



-  Микротолқынды пешті айналмалы шығырық пен бұрылмалы табақсыз **ІСКЕ ҚОСПАҢЫЗ**.

МИКРОТОЛҚЫНДЫ ПЕШТІ ОРНАТУ

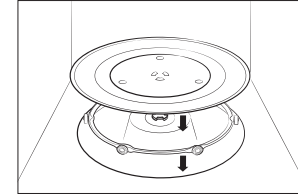
1. Пештің ішіндегі орам материалдарының барлығын алыңыз. Айналмалы шығырық пен бұрылмалы табақты орнатыңыз. Бұрылмалы табақтың еркін айнала алатындығына көз жеткізіңіз.
2. Микротолқынды пешті оның ашасына қол жететіндей етіп орнату керек.



-  Қорек сымна зақым келсе, оның орнына арнайы сым немесе жинақты, өндіруші немесе дилерден алып салу керек. Өз қауіпсіздігіңізді қамтамасыз ету үшін қорек сымн жерге дұрыс қосылған АТ розеткасына жалғаңыз. Құрылғының қорек сымна зақым келсе, орнына арнайы сым ғана салынуға тиіс.
-  Микротолқынды пешті кәдімгі пештің немесе радиатордың қасы тәрізді ыстық немесе ылғалды жерге қоймаңыз. Пешті қуат көзіне қосуға байланысты параметрлерін орындау керек, ұзартқыш сым қолданылса, ол да пеш сымның стандартына сай келу керек. Микротолқынды пешті ең алғаш іске қоспас бұрын, пештің іші мен тығыздағышын дымқыл шүберекпен тазалаңыз.

КҮТІМ КӨРСЕТУ

ТАЗАЛАУ

Пештің ішіне немесе үстіне қоқыс жиналып қалмау үшін мезгіл-мезгіл тазалап отырыңыз. Сонымен қатар, есікке, есіктің тығыздағышына және бұрылмалы табаққа және айналмалы шығырыққа (қолданылатын үлгілерге ғана қатысты) аса назар аударыңыз.

Егер есік оңай ашылып немесе жабылмаса, әуелі есіктің тығыздағыштарына қоқыс тұрып қалмағанын тексеріңіз. Пештің ішкі және сыртқы беттерін тазалау үшін жұмсақ шүберек пен сабынды суды пайдаланыңыз. Шайыңыз да, мұқият құрғатыңыз.

Пештің ішіндегі иістенген, қатып қалған қоқыстарды тазалау үшін

1. Пеш бос тұрған кезде, бұрылмалы табақтың ортасына кесеге ерітілген лимон шырынын қойыңыз.
2. Пешті ең жоғары қуат деңгейіне қойып 10 минут қыздырыңыз.
3. Цикл аяқталғаннан кейін пеш салқындағанша күтіңіз. Содан кейін, есікті ашып, тағам пісіретін бөлікті тазалаңыз.

Ішкі тербелмелі қыздырғышы бар үлгілерді тазалау үшін

Пісіру бөлігінің үстіңгі тұсын тазалау үшін үстіңгі қыздырғыш элементті көрсетілгендей 45° (A) градусқа төмендетіңіз. Бұл үстіңгі жақты тазалауға көмектеседі. Болған кезде, үстіңгі қыздырғыш элементті орнына қойыңыз.

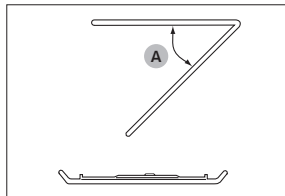

⚠ НАЗАР САЛЫҢЫЗ

- Есік пен есіктің тығыздағыштарын таза ұстаңыз және есіктің оңай ашылып жабылатынына көз жеткізіңіз. Әйтпесе, пештің қолданыс мерзімі қысқаруы мүмкін.
- Пештің саңылауларына су шашыратпау үшін абай болыңыз.
- Тазалау үшін жеміргіш немесе химиялық заттарды пайдаланбаңыз.
- Пешті әр қолданып болған сайын пеш салқындағанша күтіп, жұмсақ жуғыш затты пайдаланып тағам пісіретін бөлікті тазалаңыз.

АУЫСТЫРУ (ЖӨНДЕУ)

⚠ ЕСКЕРТУ

Бұл пештің ішінде пайдаланушы ағытып алуға болатын ешбір бөлшек жоқ. Пешті өзіңіз жөндеуге немесе бөлшектерін ауыстыруға әрекеттенбеңіз.

- Топсаларға, тығыздағышқа, және/немесе есікке қатысты мәселе туындаса, білікті техникке немесе жергілікті Samsung қызмет көрсету орталығына хабарласып, техникалық көмек алыңыз.
- Егер жарықтама шамын ауыстырғыңыз келсе, жергілікті Samsung қызмет көрсету орталығына хабарласыңыз. Өзіңіз ауыстырмаңыз.
- Егер пештің сыртқы корпусына қатысты мәселе туындаса, әуелі қуат сымын қуат көзінен ағытып, содан кейін жергілікті Samsung қызмет көрсету орталығына хабарласыңыз.

ҰЗАҚ УАҚЫТ ПАЙДАЛАНБАҒАН КЕЗДЕ КҮТІМ КӨРСЕТУ

Егер пешті ұзақ уақыт пайдаланбасаңыз, қуат сымын ағытып, пешті құрғақ, шаңы жоқ жерге қойыңыз. Пештің ішіне жиналып қалатын ылғал және шаң пештің жұмысына әсер етуі мүмкін.

пештің функциялары

ПЕШ

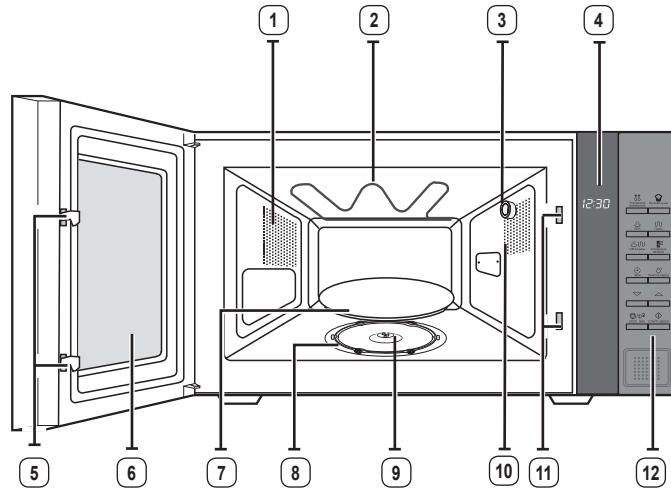

- | | |
|-------------------------|--|
| 1. ЖЕЛДЕТКІШ САҢЫЛАУЛАР | 7. БҰРЫЛМАЛЫ ТАБАҚ |
| 2. ГРИЛЬ | 8. АЙНАЛМАЛЫ ШЫҒЫРЫҚ |
| 3. СУ ШАРАСЫН ҚОЙҒЫШ | 9. ЖАЛҒАСТЫРҒЫШ |
| 4. БЕЙНЕБЕТ | 10. ШАМ |
| 5. ЕСІК БЕКІТПЕЛЕРІ | 11. ҚАУІПСІЗДІК БЕКІТПЕСІНІҢ САҢЫЛАУЛАРЫ |
| 6. ЕСІК | 12. БАСҚАРУ ПАНЕЛІ |

БАСҚАРУ ПАНЕЛІ

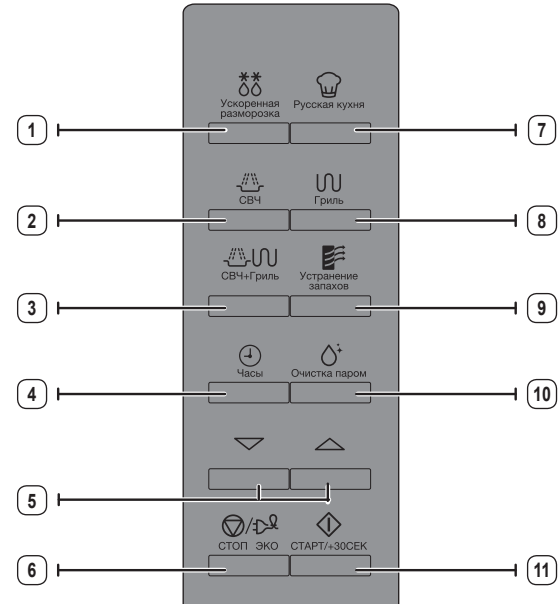

- | | |
|---|--------------------------------------|
| 1. АВТОМАТТЫ ТҮРДЕ ЖЫЛДАМ ЖІБІТУ ТҮЙМЕШІГІ | 6. ТОҚТАТУ/ҚУАТТЫ ҮНЕМДЕУ ТҮЙМЕШІГІ |
| 2. МИКРОТОЛҚЫН/ҚУАТ ДЕҢГЕЙІ РЕЖИМІН ТАҢДАУ | 7. ОРЫС ДӘСТҮРІМЕН АВТ. ТҮРДЕ ПІСІРУ |
| 3. АРАЛАС РЕЖИМДІ ТАҢДАУ | 8. ГРИЛЬ РЕЖИМІН ТАҢДАУ |
| 4. САҒАТ ПАРАМЕТРІН ОРНАТУ | 9. ИІС КЕТІРУ ТҮЙМЕШІГІ |
| 5. ЖОҒАРЫ (▲)/ТӨМЕН (▼) ТҮЙМЕШІГІ (пісіру уақыты, салмағы және тағам мөлшері) | 10. БУМЕН ТАЗАЛАУ ТҮЙМЕШІГІ |
| | 11. БАСТАУ/+30s ТҮЙМЕШІГІ |

пешті іске пайдалану

УАҚЫТТЫ ОРНАТУ

Сіздің микротолқынды пешіңізге сағат орнатылған. Қуат көзіне қосылған кезде, бейнебетте “:0”, “88:88” немесе “12:00” автоматты түрде пайда болады.

Ағымдық уақытты орнатыңыз. Уақытты 24- сағат немесе 12-сағаттық режим бойынша көрсетуге болады. Сағатты келесі жағдайларда орнату керек:

- Микротолқынды пешті алғаш орнатқанда
- Электр қуаты өшіп қалғанда

Жазғы және қысқы уақыттарды ауыстырған кезде сағатты қайта орнатуды ұмытпаңыз.

1. Сағатты келесі режимге қою үшін... Содан кейін **Часы (⌚) (Сағат) түймешігін басыңыз...**

24-сағаттық режим Бір рет
12-сағаттық режим Екі рет



2. Сағатты орнату үшін (▼) және (▲) түймешіктерін басыңыз.

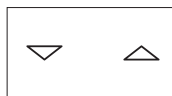

3. Часы (⌚) (Сағат) түймешігін басыңыз.



4. Минутты орнату үшін (▼) және (▲) түймешіктерін басыңыз.

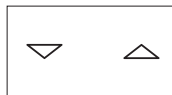

5. Часы (⌚) (Сағат) түймешігін басыңыз.



МИКРОТОЛҚЫНДЫ ПЕШ ҚАЛАЙ ЖҰМЫС ЖАСАЙДЫ

Микротолқындар - жоғары жиіліктегі электромагниттік толқындар; бөлінген қуат тағамның түрі мен пішімін өзгертпей пісіруге немесе қыздыруға мүмкіндік береді.

Микротолқынды төмендегі әрекеттер үшін қолдануға болады:

- Жібiту
- Жылдам жiбiту/Пiсiру
- Пiсiру

Пiсiру принципi.

1. Магнетронды түтiктен шыққан микротолқын, бұрылмалы табақтың үстiнде айналып тұрған тағамға бiркелкi таралады. Сондықтан да, тағам бiркелкi пiседi.

2. Микротолқындар тағамның түбiне дейiн, шамамен 1 дюймге (2,5 см) дейiн сiңедi. Содан кейiн қызу тағамның iшiнде тарала бастайды да, тағам пiсе түседi.

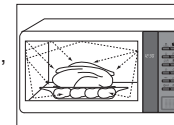

3. Пiсiру уақыты қолданылған ыдыс пен тағамның сапасына қарай әртүрлi болады:

- Мөлшерi және тығыздығы
- Судың мөлшерi
- Бастапқы температурасы (тоңазытқышта болды ма, жоқ па)

Қызу таралған кезде тағамның ортасы пiседi де, тағам пештен алынғаннан кейiн де пiсе бередi. Рецептiде және осы кiтапшада көрсетiлген тағамды қоя тұру уақытын, келесiнi орындау үшiн сақтау керек:

- Тағам шетiнен ортасына дейiн бiркелкi пiседi
- Тағамның бәр жерiндегi температура бiрдей

ПІСІРУ/ҚЫЗДЫРУ

Төменде тағамды қалай пісіруге немесе қыздыруға болатындығы туралы айтылған. Пешті қараусыз қалдырардың алдында ӘРҚАШАН пісіру параметрлерін тексеріңіз. Алдымен, тағамды бұрылмалы табақтың ортасына қойыңыз. Содан кейін есікті жабыңыз.

1. **СВЧ** (🔥) түймешігін басыңыз.

Нәтижесі: 800 Вт (макс. пісіру қуаты) көрсетіледі:
Тиісті қуат мәнін **СВЧ** (🔥) түймешігін, бейнебетте тиісті қуат мәні қайта көрсетілгенше басып таңдаңыз. Қуат мәні кестесін қараңыз.



2. Пісіру уақытын (▼) және (▲) түймешіктерін қажетінше басып орнатыңыз.

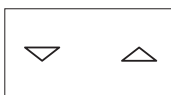

3. **СТАРТ/+30 сек (БАСТАУ/+30 сек)** (⬇️) түймешігін басыңыз.

Нәтижесі: Пештің шамы жанады да, бұрылмалы табақ айнала бастайды.

- 1) Тағам пісе бастайды және пісіп болғаннан кейін пеш төрт рет сигнал береді.
- 2) Пісіру циклінің соңы сигналы 3 рет естіледі (минутына бір рет).
- 3) Ағымдық уақыт қайта көрсетіледі.

 **Бос тұрған микротолқынды пешті ешқашан** қоспаңыз.



 Тағамды аз уақыт ішінде ең жоғарғы қуатқа (800 Вт) қойып қыздырғыңыз келсе, **+30s** түймешігін пісіру уақытының әрбір 30 секунды үшін бір рет басыңыз. Пеш дереу іске қосылады.



ҚУАТ МӘНДЕРІ

Төмендегі қуат мәндерінің ішінен қажетін таңдауыңызға болады.

Қуат мәні	ШЫҒЫСЫ	
	МТП	ГРИЛЬ
ЖОҒАРЫ	800 Вт	-
ОРТАША ЖОҒАРЫ	600 Вт	-
ОРТАША	450 Вт	-
ОРТАШАДАН ТӨМЕН	300 Вт	-
ЖІБІТУ (🌀)	180 Вт	-
ТӨМЕН/ЖЫЛЫ ҰСТАУ	100 Вт	-
ГРИЛЬ	-	1100 Вт
АРАЛАС I (🔥🌀)	300 Вт	1100 Вт
АРАЛАС II (🔥🌀)	450 Вт	1100 Вт
АРАЛАС III (🔥🌀)	600 Вт	1100 Вт

-  Жоғарырақ қуат мәнін таңдасаңыз, пісіру уақытын азайту керек.
-  Егер азырақ қуат мәнін таңдасаңыз, пісіру уақытын ұзарту керек.

ПІСІРУ УАҚЫТЫН РЕТТЕУ

Пісіру уақытын, әрбір қосқыңыз келген 30 секунд үшін **+30c** түймешігін бір рет басып ұзартуыңызға болады.

Әрбір қосқыңыз келген 30 секунд үшін **+30c** түймешігін бір рет басыңыз.



ПІСІРУДІ ТОҚТАТУ

Тағам пісіруді кез келген уақытта тоқтатып, тағамды тексеруіңізге болады.

1. Уақытша тоқтату үшін;
Есікті ашыңыз.

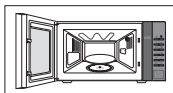

Нәтижесі: Пісіру тоқтайды. Қайта жалғастырып пісіру үшін есікті жабыңыз да, **СТАРТ/+30 сек (БАСТАУ/+30 сек)** (↔) түймешігін қайта басыңыз.

2. Мүлдем тоқтату үшін;
СТОП (ТОҚТАТУ) (⊙) түймешігін басыңыз.



Нәтижесі: Тағам пісіру тоқтайды. Пісіру параметрлерін біржола тоқтатқыңыз келсе, **СТОП (ТОҚТАТУ)** (⊙) түймешігін қайта басыңыз.

- ☑ Сонымен қатар, кез келген параметрді бастамай тұрып, **СТОП (ТОҚТАТУ)** (⊙) түймешігін басып біржола тоқтатуға болады.

ҚУАТТЫ ҮНЕМДЕУ РЕЖИМІН ОРНАТУ

Пештің қуатты үнемдеу режимі бар. Бұл функция пеш іске қосылмай тұрған кезде электр тоғын үнемдейді.

- **Қуатты үнемдеу** (⊕) түймешігін басыңыз.
- Қуатты үнемдеу режимінен шығу үшін, есікті ашыңыз, сонда бейнебетте ағымдық уақыт көрсетіледі. Пеш іске қосуға дайын.



ИІС КЕТІРУ ФУНКЦИЯСЫН ҚОЛДАНУ

Бұл функцияны иісі күшті шығатын тағам пісіргеннен кейін немесе пештің іші қатты түтіндеп кеткен кезде қолданыңыз.

Тазалап болғаннан кейін **Устранение запахов (Иіс кетіру)** (☙) түймешігін басыңыз, төрт рет сигнал естіледі.



- ☑ Иіс кетіру уақыты 5 мин деп көрсетілген. Бұл уақытты **+30s** түймешігін басқан сайын 30 секундқа ұзартады.
- ☑ Иіс кетіру функциясы, ең көп дегенде 15 минутқа созылады.

БУМЕН ТАЗАЛАУ РЕЖИМІН ҚОЛДАНУ

Бумен тазалау жүйесінен шығатын бу пештің ішкі қабырғасының бетін жібітеді. Бумен тазалау функциясын қолданғаннан кейін пештің ішін оңай тазалай аласыз.

- ☑ Бұл функцияны пеш әбден суығаннан кейін ғана қолданыңыз. (Бөлме температурасы)
- ☑ Кәдімгі суды ғана қолданыңыз, тазартылған суды қолданбаңыз.

1. Есікті ашыңыз.

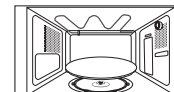

2. Суды су шарасының ішіндегі сызыққа (судың деңгейі) қарап отырып құйыңыз. (Сызық шамамен 50мл-ді көрсетеді.)

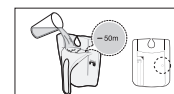

- ☑ Су 50 мл-дан артық құйылса, артқы тесіктен ағып кетуі мүмкін. 50 мл-дан көп болмауын қадағалаңыз.

3. Пісіру бөлігінің оң жақ қабырғасында орналасқан үстіңгі су шарасын қойғышқа су шарасын қойыңыз.

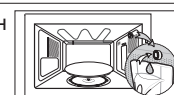

4. Есікті жабыңыз.

5. **Очистка паром (Бумен тазалау)** (☙) түймешігін басыңыз. Бумен тазалау барысында **БУ** пайда болғанын көруіңіз мүмкін, бірақ бұл ақау емес, дегенмен бу **ІШКІ ЖАРЫҚТЫ ДАЛДАЛАЙДЫ**.



6. Есікті ашыңыз.

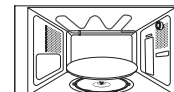

7. Пештің ішін құрғақ шүберекпен тазалаңыз. Бұрылмалы табақты алып, тордың астын ас үй қағазымен тазалаңыз.

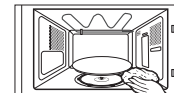

- ⚠ Су шарасын **"Очистка паром"** "Бумен тазалау" режимі кезінде ғана қолдануға болады.
- ☑ Сұйық емес заттарды пісірген кезде су сауытын алыңыз, себебі микротолқынды пешке нұқсан келтіріп, өрт шығаруы мүмкін.

ОРЫС ДӘСТҮРІМЕН ПІСІРУ ФУНКЦИЯСЫН ҚОЛДАНУ

Орыс дәстүрімен пісіру функциясын қолданғанда пісіру уақыты автоматты түрде орнайды.

Тағамды **Русская кухня (Домашние рецепты) (Орыс асханасы (Үй рецептілері))** түймешігін қажетінше басып таңдауға болады.

Алдымен, тағамды бұрылмалы табақтың ортасына қойыңыз да, есікті жабыңыз.

1. Пісірілетін тағамның түрін **Русская кухня (Домашние рецепты) (Орыс асханасы (Үй рецептілері))** (👤) түймешігін бір немесе бірнеше рет басып таңдаңыз.

(Келесі беттегі кестеге қараңыз).

(1. ТАҒҒЫ АС, 2. ТҮСКІ АС, 3. КЕШКІ АС, 4. АРНАЙЫ ТАҒАМДАР)



2. Тағамды (▽) және (△) түймешіктерін басып таңдаңыз.

(Келесі беттегі кестеге қараңыз).

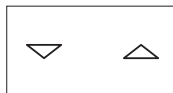

3. **СТАРТ/+30 сек (БАСТАУ/+30 сек)** (⬇) түймешігін басыңыз.

Нәтижесі: Бұл режим аяқталған кезде:

- 1) Пеш төрт рет сигнал береді.
- 2) Пісіру аяқталғанын ескертетін сигнал 3 рет естіледі. (минутына бір рет)
- 3) Ағымдық уақыт қайта көрсетіледі.



☑ Микротолқынға төзімді ыдыстарды ғана қолданыңыз.

ЖЫЛДАМ ОРЫС ДӘСТҮРІ БОЙЫНША ПІСІРУ /ПІСІРУ

Келесі кестеде 4 автоматты түрде орыс дәстүрімен пісіру функциясы/пісіру бағдарламалары, тағамның мөлшері, қоя тұру уақыты мен тиісті ұсыныстар берілген.

1. ТАҒҒЫ АС

Код	Тағам	Үстелге тарту мөлшері	Құраластар
1-1	Ботқа	260 г	Кебір орыс ботқасы «Геркулес» – 50 г, қант – 5 г, тұз – 0,5 г, қайнаған су – 200 мл, суық сүт – 100 мл
			< Ұсыныстар >
			Шыныаяқ тәрізді ыдысқа құрғақ ботқаны, қант пен тұзды салыңыз. Қайнап тұрған судан, сүттен қосып, жақсылап араластырыңыз. Пісіре бастаңыз.
1-2	Қарақұмық	200 г	Қарақұмық - 100 г, тұз - 2 г, қайнаған су - 300 мл
			< Ұсыныстар >
			Шыныаяқ тәрізді ыдысқа қарақұмық мен тұзды салыңыз. Қайнап тұрған судан қосып, жақсылап араластырыңыз. Сай келетін қақтақпен жабыңыз. Пісіре бастаңыз.
1-3	Ірімшіктен жасалған тост	40-60 г	Тост наны - 2 тілім (26-28 г/тілім), ірімшік - 2 тілім (20 г/тілім)
			< Ұсыныстар >
			Гриль торына екі тосттан салыңыз. Пісіре бастаңыз. Тұмшалаштен сигнал естілген кезде, тост нандарын төмен аударып, үстіне ірімшіктерден салыңыз. Содан кейін пісіруді жалғастырыңыз.
1-4	Пашот жұмыртқасы	1 дана	Жұмыртқа – 1 дана, су – 150 мл, орыс сіркесуы 9 % – 10-15 мл
			< Ұсыныстар >
			Су және сіркесу құйылған шараны тұмшалашке қойыңыз. Суды қайнатыңыз. Тұмшалаштен сигнал естілген кезде, қайнаған су және сіркесуы бар шараны алыңыз. Шанышқымен сүйемелдеп тұрып, қабығы жоқ жұмыртқаны шараға салыңыз. Пісіру үрдісін жалғастырыңыз.

Код	Тағам	Үстелге тарту мөлшері	Құраластар
1-5	Қалбырдағы арқан балық пен ыстық майонез қосылған нан	2 x 75 г	Нан - 2 тілім (22 г/тілім), қалбырдағы арқан балық - 60 г (30г/дана), майонез - 36 г (18г/дана), сарымсақ (ұсақталған) - 2-5 г
			< Ұсыныстар > Гриль торына екі нан тілімін қойыңыз. Пісіре бастаңыз. Тұмшалаштен сигнал естілген кезде нанды алыңыз. Нанды бет жағын астына қаратып, үстіне қалбырдағы арқан балық пен майонезден салыңыз. Пісіру үрдісін жалғастырыңыз. Үстіне ұсақталған сарымсақтан салып әрлеңіз.
1-6	Қалбырдағы бұршақ қосылған шұжық	Шұжық - 2 дана Ыстық бұрыш - 132 г	Шұжық - 2 тілім (50г/тілім), сары май - 5 г, қалбырдағы бұршақ - 135 г (құрғақ салмағы)
			< Ұсыныстар > Табаққа терісі алынған тесілген шұжықтарды салыңыз, жанына сөл сарымай салыңыз. Майдың үстіне қалбырдағы бұрышты салыңыз. Пісіре бастаңыз.
1-7	Омлет	130 - 135 г	Жұмыртқа – 3 дана / Сүт – 30 мл / Тұз – 2 г
			< Ұсыныстар > Жұмыртқаға сүт пен тұз қосып көпіршітіп, табаққа құйыңыз. Пісіре бастаңыз.
1-8	Сырник	95 г (2 дана)	Қыша қосылған ірімшік - 90-100 г, бидай - 10 г, қант (ваниль қосылған қант) - 10 г, тұз - 0,5 г, жұмыртқа - ¼ дана, сары май - 5-10 г (майлауға арналған)
			< Ұсыныстар > Сары майдан басқа құраластардың барлығын жақсылап араластырыңыз. Екі дөңгелек қалып дайындаңыз. Дөңгелек қалыптардың түбін жақсылап майлаңыз. Оны балауыз қағазға салып, гриль торына қойыңыз. Пісіре бастаңыз. Тұмшалаштен сигнал естілген кезде, дөңгелек қалыптарды аударып, пісіруді жалғастырыңыз.
1-9	Кекс	180 г	Қант – 45 г, ваниль қосылған қант – 5 г, сары май – 40 г, жұмыртқа – 0,5 дана, сүт -30 мл, қоспытқыш ұнтақ - 3 г, бидай – 100 г
			< Ұсыныстар > Қант, ваниль шекері мен сары майды жақсылап араластырыңыз. Көпіршітілген жұмыртқаны қосыңыз. Қалған құраластардың барлығын қосыңыз. Сары май жағылған шараға салыңыз. Пісіре бастаңыз. Шарадан алмай тұрып суытып алыңыз.

Код	Тағам	Үстелге тарту мөлшері	Құраластар
1-10	Лимон қосылған булочка	190 г (5 дана)	Бидай - 100 г, сары май - 50 г, қант - 40 г, жұмыртқаның сарысы - 0,5 дана, жылы су - 1 ас қасық, лимон қабықтары Үстің безендіру: Жұмыртқаның сарысы - 1 дана, безендіргіш шекер - 3-5 г
			< Ұсыныстар > Барлық құраластарды жақсылап араластырыңыз. Бес булочка жасаңыз. Балауыз қағазға қойыңыз. Бұрылмалы табақтың үстіне қойыңыз. Пісіре бастаңыз. Тұмшалаштен сигнал естілген кезде, булочканың үстіне жұмыртқаның сарысын жағып, қантан сеуіп, пісіруді жалғастырыңыз. Суыту үшін қоя тұрыңыз.

2. ТҮСКІ АС

Код	Тағам	Үстелге тарту мөлшері	Құраластар
2-1	Борщ	340 г	(1) Туралған қызылша - 50 г, ұзыншалап туралған қырыққабат - 20 г, туралған сәбіз - 15 г, ұзыншалап туралған пияз - 10 г, қызанақ езбесі - 15 г, қант - 5 г (2) Сиыр етінің сорпасы немесе құрғақ концентрат қосылған су - 650 мл, лавр жапырағы - 1 жапырақ Орыс сіркесуы 9 % - 5 мл, егер қаласаңыз
			< Ұсыныстар > Үлкен шараға құраластардың (1) барлығын салыңыз да, қайнаған сорпаны құйып пісіре бастаңыз. Тұмшалаштен сигнал естілген кезде лавр жапырағын қосыңыз. Жақсылап араластырып, пісіруді жалғастырыңыз.
2-2	Щи	350 г	(1) Ұзыншалап туралған қырыққабат - 45 г, туралған сәбіз - 15 г, ұзыншалап туралған пияз - 10 г, ұзынша картоптар - 25 г, қызанақ езбесі - 10 г, сиыр етінің сорпасы немесе құрғақ концентрат - 400 мл (2) Сиыр етінің сорпасы немесе құрғақ концентрат қосылған су - 100 мл, лавр жапырағы - 1 жапырақ
			< Ұсыныстар > Үлкен шараға құраластардың (1) барлығын салыңыз да, қайнаған сорпаны құйыңыз. Пісіре бастаңыз. Тұмшалаштен сигнал естілген кезде жақсылап араластырып, ет сорпасын құйып, лавр жапырағын(2) салыңыз. Содан кейін пісіруді жалғастырыңыз.

Код	Тағам	Үстелге тарту мөлшері	Құраластар
2-3	Солянка	340 г	(1) Ұзыншалап туралған пияз – 45 г, сиыр етінің сорпасы немесе құрғақ концентрат қосылған су -350 мл (2) Каперник - 7 г, тұздалған, туралған қияр – 50 г, қызанақ езбесі – 10 г, қара зәйтүн – 16 г, қара зәйтүн сұйығы – 20 мл, лавр жапырағы 1 дана, ет жинағы – 30 г, сиыр етінің сорпасы немесе құрғақ концентрат қосылған су - 350 мл
			< Ұсыныстар >
Үлкен шараға пияздан салып, қайнап тұрған сорпаны (1) құйыңыз. Пісіре бастаңыз. Тұмшашептен сигнал естілген кезде келесі құраластарды (2) салыңыз. Жақсылап араластырып, сорпадан құйып, лавр жапырағын салыңыз да, жалғастырып пісіріңіз.			
2-4	Көкөніс сорпасы	350 г	Мұздатылған көкөніс – 150 г, көкөніс сорпасы немесе құрғақ концентрат қосылған су - 300 мл
			< Ұсыныстар >
Үлкен шараға құраластардың барлығын салыңыз да, қайнаған сорпаны құйыңыз. Пісіре бастаңыз.			
2-5	Тауық етінен жасалған кеже	350 г	Вермишель – 10 г, тауықтың қоң еті – 50 г, туралған сәбіз – 15 г, ұзыншалап туралған пияз – 10 г, тауық сорпасы немесе құрғақ концентрат қосылған су - 440 мл
			< Ұсыныстар >
Үлкен шараға вермишельді салыңыз да, қайнаған сорпаны құйыңыз. Қалған құраластардың барлығын қосыңыз. Жақсылап араластырыңыз да, пісіре бастаңыз.			
2-6	Котлета	114 г (2 дана)	(1) Ақ бидай - 10 г, сүт - 15 мл (2) Шошқаның немесе сиырдың тартылған еті -120 г, тұз - 2 г, қара бұрыш - 1 г (3) Нанның қоқымдары - 5 г
			< Ұсыныстар >
Нанға(1) сүт тамызыңыз. Тартылған етке қосып, жақсылап араластырыңыз. Дәмдеуіштерді салыңыз(2). Екі домалақ жасап, үстіне нан қоқымдарын(3) себіңіз. Табаққа салыңыз. Пісіре бастаңыз.			
2-7	Арқан балықтан гриль жасау	150-170 г	Сүйегі мен терісі алынбаған арқан балық филесі – 200-250 г, тұз – 1 г, лимон – 15 г (шырынын сығыңыз), май - 5 г
			< Ұсыныстар >
Арқан балық стейгін дәмдеп, май жағыңыз. Табаққа салыңыз. Табақты гриль торына қойыңыз. Пісіре бастаңыз. Тұмшашептен сигнал естілген кезде стейкті аударыңыз. Содан кейін пісіруді жалғастырыңыз.			

Код	Тағам	Үстелге тарту мөлшері	Құраластар
2-8	Қыша соусы қосылған шошқаның мойыны	250 г	(1) Шошқаның туралған мойыны -150 г, үккіштен өткізілген сәбіз - 20 г, ұзыншалап туралған пияз – 20 г, тауық сорпасы немесе құрғақ концентрат қосылған су - 100 мл (2) Тұздыққа арналған қоспа: Бидай - 5 г, дижон қышасы - 20 г, қышқыл қаймақ - 30 г, су - 50 мл
			< Ұсыныстар >
Етті ұзыншалап турап, көкөністерді дайындап, тауық сорпасын қосыңыз (1). Табаққа салыңыз. Жақсылап араластырыңыз да, пісіре бастаңыз. Тұздыққа(2) қосылатын құраластардың барлығын дайындаңыз. Тұмшашептен сигнал естілген кезде, еті бар сорпаға құраластарды салып араластырыңыз да, жалғастырып пісіріңіз.			
2-9	Тұшпара	185 г (15 дана)	Мұздатылған тұшпара – 15 дана (біреуі 10 г - 12 г), тауық сорпасы немесе құрғақ концентрат қосылған су - 400 мл, бүтін қара бұрыш – 3 - 5 дана, лавр жапырағы - 1 дана.
			< Ұсыныстар >
Үлкен шара тәрізді табаққа құраластардың барлығын салыңыз да, қайнаған сорпаны құйыңыз. Тұмшашептен сигнал естілген кезде аударыңыз. Сай келетін пластик қақпақпен жабыңыз. Пісіре бастаңыз.			
2-10	Құрғақ жеміс компоты	200 мл	Кептірілген сары өрік - 25 г, өрік - 20 г, кептірілген алма - 15 г, қант - 10 г, лимон қышқылы - 2 шөкім Қайнаған су – 450 мл
			< Ұсыныстар >
Үлкен шараға құраластардың барлығын салыңыз да, қайнаған судан құйыңыз. Пісіре бастаңыз.			

3. КЕШКІ АС

Код	Тағам	Үстелге тарту мөлшері	Құраластар
3-1	Қайнатылған жұмыртқа қосылған ет рулеті	180 г	Тартылған ет (сиыр немесе шошқа еті) - 150 г, бітеу пісірілген жұмыртқа - 1 дана, тұз - 2 г, қара ұнтақ бұрыш - 0,5 г
			< Ұсыныстар >
Етке дәмдеуіштерден қосып, қолыңызбен жақсылап араластырыңыз. Еттен орама жасаңыз. Ет рулетінің ортасына жұмыртқаны салыңыз. Жұмыртқаның екі жағын етпен жабыңыз. Доға тәрізді пішінге келтіріңіз. Табаққа салыңыз. Табақты гриль торына қойыңыз. Пісіре бастаңыз.			

Код	Тағам	Үстелге тарту мөлшері	Құраластар
3-2	Голубцы	225 г (2 дана)	(1) Домалатылған еттер (а) Тартылған ет (сиыр немесе шошқа еті) - 120 г, пісірілген кәдімгі күріш - 25 г, туралған қырыққабат - 25 г, тұз - 1-2 г, қара ұнтақ бұрыш - 0,5 г (б) Ұзыншалап туралған пияз – 30 г, сиыр етінің сорпасы немесе құрғақ концентрат қосылған су - 100 мл (2) Тұздыққа арналған қоспа: Бидай - 5 г, қызанақ езбесі - 10 г, қышқыл қаймақ - 30 г, су - 50 мл
			< Ұсыныстар > Етке көкөністер мен дәмдеуіштерден қосып, қолыңызбен жақсылап араластырыңыз(а). Екі сопақ пішінге келтіріңіз. Пиязды шара іспетті табаққа салыңыз. Сопақ еттерді осыған салып, үстіне сорпадан құйыңыз(б). Табақты гриль торына қойыңыз. Пісіре бастаңыз. Тұздыққа(2) араластырылатын құраластардың барлығын дайындаңыз. Тұмшашептен сигнал естілген кезде, сопақша еттер салынған еттің сорпасына құраластарды араластырыңыз. Аударыстырып, пісіруді жалғастырыңыз.
3-3	Қызанақ езбесі қосылған котлета	265 г (2 дана)	(1) Котлета (а) Ақ нан - 30 г, сүт - 35 мл, тартылған ет (сиыр немесе шошқа еті) - 130 г, тұз - 1-2 г, қара ұнтақ бұрыш - 0,5 г (б) Ұзыншалап туралған пияз – 15 г, ұзыншалап туралған сәбіз - 30 г, сиыр етінің сорпасы немесе құрғақ концентрат қосылған су - 100 мл (2) Тұздыққа арналған қоспа: Бидай - 5 г, қызанақ езбесі - 10 г, су - 50 мл
			< Ұсыныстар > Нанды сүтке салыңыз. Оны тартылған етке қосыңыз. Дәмдеуіштер салып, қолыңызбен жақсылап араластырыңыз(а). Екі котлета жасаңыз. Пияз мен сәбізді шара іспетті табаққа салыңыз(б). Котлеталарды осыған салып, үстіне сорпадан құйыңыз. Табақты гриль торына қойыңыз. Пісіре бастаңыз. Тұздыққа(2) араластырылатын құраластардың барлығын дайындаңыз. Тұмшашептен сигнал естілген кезде, котлеталар салынған еттің сорпасына құраластарды араластырыңыз. Аударыстырып, пісіруді жалғастырыңыз.
3-4	Қара өрік қосылған тауық сирақтары	325 г (2 дана)	Ұзыншалап туралған пияз - 15 г, ұзыншалап туралған сәбіз - 20 г, тауықтың сирақтары - 2 дана (160-180 г), өрік - 5-7 дана (50 г), тауық сорпасы немесе құрғақ концентрат қосылған су - 150 мл
			< Ұсыныстар > Пияз мен сәбізді табаққа салыңыз. Тауық сирақтарын үстіне салыңыз да, қара өрікті салып, үстіне сорпа құйыңыз. Табақты микротолқынды пешке салыңыз. Пісіре бастаңыз. Тұмшашептен сигнал естілген кезде, аударыңыз да, пісіруді жалғастырыңыз.

Код	Тағам	Үстелге тарту мөлшері	Құраластар
3-5	Көкөніс қосып бұға пісірілген күркетауық	315 г	Күркетауық қоң еттері -150 г, ұзыншалап туралған асқабақ - 50 г, ұзыншалап туралған пияз – 15 г, ұзыншалап туралған сәбіз – 20 г, тауық сорпасы немесе құрғақ концентрат қосылған су - 100 мл
			< Ұсыныстар > Үлкен шара іспетті табаққа құраластардың барлығын салыңыз да, қайнаған сорпаны құйыңыз. Пісіре бастаңыз. Тұмшашептен сигнал естілген кезде, аударыңыз да, көкөністерді араластырып пісіруді жалғастырыңыз.
3-6	Картоп пісірмесі	140-180 г (1-2 дана)	Ірі картоп(160 - 200 г) - 1-2 дана
			< Ұсыныстар > Картоптарды жуып, қабығын шанышқымен тесіңіз. Микротолқынды пешке салыңыз. Пісіре бастаңыз. Үстелге тартар алдында сарымай немесе қышқыл қаймақ немесе ірімшік не т.с.с. қосыңыз.
3-7	Рататуй	260 г	Текшелеп туралған асқабақ– 100 г, текшелеп туралған сәбіз – 60 г, текшелеп туралған болғар бұрышы – 75 г, текшелеп туралған пияз – 45 г, туралған сарымсақ– 6 г, қызанақ езбесі – 10г, дәмдеу үшін орегано және базилик, көкөніс сорпасы немесе құрғақ концентрат қосылған су - 150 мл
			< Ұсыныстар > Барлық құраластарды шара іспетті табаққа салыңыз. (Орегано және базиликті қосыңыз). Жақсылап араластырыңыз. Пісіре бастаңыз.
3-8	Крупеник	224 г	(а) Қыша қосылған ірімшік 9 % - 120-140 г, қант - 10-15 г, тұз - 0,5 г, жұмыртқа - ½ дана, пісірілген қарақұмық - 140 г (б) Сары май - 5 г, нанның қоқымдары - 1-2 г (с) Қышқыл қаймақ - 30 г
			< Ұсыныстар > Барлық құраластарды араластырыңыз(а). Шара тәрізді сарымай жағылған және нан қоқымы сөбілген табаққа салыңыз(б). Үстіне қышқыл қаймақтан құйыңыз(с). Пісіре бастаңыз

Код	Тағам	Үстелге тарту мөлшері	Құраластар
3-9	Ескі орыс дәстүрімен пісірілген балық	340 г	(1)Ұзыншалап туралған қызылша – 30 г, ұзыншалап туралған сәбіз – 30 г, ұзыншалап туралған пияз – 15 г, балық/тауық сорпасы немесе құрғақ концентрат қосылған су - 200 мл (2) Тұздыққа арналған қоспа: Бидай - 10 г, қызанақ езбесі - 10 г, қышқыл қаймақ - 30 г, су - 50 мл (3) Сазан немесе алабұға қоң еті – 150 г, лавр жапырағы – 1 дана
			< Ұсыныстар >
Үлкен шара іспетті табаққа құраластардың барлығын салыңыз да, қайнаған сорпаны құйыңыз.(1) Пісіре бастаңыз. Тұмшاپештен сигнал естілген кезде, „тұздықтың қоспасын“ көкөністермен бірге сорпаға қосыңыз.(2) Балық пен лавр жапырағын қосыңыз(3). Пісіру үрдісін жалғастырыңыз			
3-10	Мәскеу дәстүрімен балық пісіру	270 г	(1) Шампиньон - 30 г, алабұға қоң еті - 150 г, май - 5 г (2) Қышқыл қаймақ - 30 г (2 x 15 г) (3) Дөңгелектел туралған, пісірілген картоп – 2 дана (әр данасы 60-70 г), тұз - 5 г, ақ ұнтақ бұрыш – ½ г, үккіштен өткізілген ірімшік – 25 г
			< Ұсыныстар >
Саңырауқұлақтарды табақтағы балықтың жанына салыңыз. Үстіне май тамызыңыз(1). Пісіре бастаңыз. Пештен сигнал естілген кезде қышқыл қаймақтың жартысын салыңыз керамика табаққа (ортасына) (2) салыңыз. Үстіне пісірілген саңырауқұлақтарды салыңыз. Оның үстіне балықты салыңыз. Дәм-татымын келтіріңіз. Айналасына балық пен туралған картопты салыңыз. Картоптың үстіне ірімшікті салыңыз(3). Пісіру үрдісін жалғастырыңыз			
3-11	Мұздатылған пицца	370 г	Мұздатылған пицца – 350 г
			< Ұсыныстар >
Балауыз қағазға қойылған, мұздатылған пиццаны гриль торына қойыңыз. Пісіре бастаңыз.			

4. АРНАЙЫ ТАҒАМ

Код	Тағам	Үстелге тарту мөлшері	Құраластар
4-1	Ет толтырылған болгар бұрышы	480-500 г (2 дана)	(1) Болгар бұрышы – 2 дана (әр данасы 80г), тартылған ет (сиырдың немесе шошқаның) - 150-190г (екі бөлікке бөліңіз), пісірілген кәдімгі күріш – 10-20г, тұз – 5г, қара ұнтақ бұрыш – 0,5, сиыр етінің сорпасы немесе құрғақ концентрат - 200 мл (2) Тұздыққа арналған қоспа: Бидай - 5 г, қызанақ езбесі - 10 г, су - 50 мл
			< Ұсыныстар >
Күрішті тартылған етке қосыңыз. Дәмдеуіштер салып, қолыңызбен жақсылап араластырыңыз. Бұрыштың өзегі мен дәндерін алыңыз. Бұрышқа ет толтырыңыз. Шараға салып, сорпаны құйыңыз(1). Пісіре бастаңыз. Тұздыққа(2) араластырылатын құраластардың барлығын дайындаңыз. Тұмшاپештен сигнал естілген кезде, тұздықты ет толтырылған бұрыштар салынған сорпаға құйыңыз. Аударыстырып, пісіруді жалғастырыңыз.			
4-2	Расстегай	75 г (1 дана)	(1) Мұздатылған, ашыған қамыр (2 төртбұрыш қалып) - қалыптың ¼ бөлігі (2) Толтырмасы: Кішкене-кішкене текшелеп туралған алабұға – 25 г, шампиньон, текшеленген -6 г, пісірілген кәдімгі күріш -4 г, жұмыртқаның сарысы - үстіне жағу үшін ¼ бөлігі
			< Ұсыныстар >
Қамырды жібітіңіз. Қамырды қажетті бөліктерге бөліңіз(1). Толтырма ретінде қолданылатын қоспалардың барлығын араластырыңыз(2). Толтырманы қамырдың ортасына салыңыз. Кеме тәрізді пішінге келтіріп түйіңіз. Жұмыртқаның сарысын жағыңыз. Табаққа салыңыз. Табақты гриль торына қойыңыз. Пісіре бастаңыз. Тұмшاپештен сигнал естілген кезде, бөлішті табақтан алып, балауызды қағазға қойыңыз. Балауызды қағаздағы бөлішті гриль торына қойыңыз. Пісіру үрдісін жалғастырыңыз.			
4-3	Нан қоқымдары қосылған ірімшік	125 г (5 дана)	Ірімшік - 125 г (4-5 дана, әр бірі 25 г), жұмыртқа - 0,5 дана, нанның қоқымдары - 3-5 г
			< Ұсыныстар >
Ірімшікті 5см x 5см текшеге бөліңіз. Жұмыртқаның сарысына салып, нан қоқымдарын себіңіз. Пешті Гриль функциясымен 5мин алдын ала ысытыңыз. Ірімшікті балауыз қағазға қойыңыз. Содан кейін гриль торына қойыңыз. Пісіре бастаңыз.			

Код	Тағам	Үстелге тарту мөлшері	Құраластар
4-4	Тауық көуабы	280 г	Тауық сирағының филесі - 380 г, қызанақ езбесі - 20 г, тұз - 5 г, туралған сарымсақ - 3 г, май - 7 г, кәдімгі йогурт - 70 г, істіктер
			< Ұсыныстар >
Филені 3см x 3см текшеге бөліңіз. Маринад қоспаларының барлығын араластырыңыз. Тауық филесін маринадқа салыңыз. Істіктерге шаншыңыз. Табаққа салып, гриль торына қойыңыз. Пісіре бастаңыз.			
4-5	Боярлар еті	260 г	Туралған шошқаның мойыны - 280 г (4-ке бөлінген), тұз - 2 г, қара ұнтақ бұрыш - 0,5 г, шампиньон тілімдері - 45 г, майонез - 55 г
			< Ұсыныстар >
Етке дәмдеуіштер қосыңыз. Етті табаққа салыңыз. Табақты гриль торының үстіне қойыңыз. Пісіре бастаңыз. Тұмшалаштен сигнал естілген кезде, еттің үстіне шампиньондарды салып, үстіне майонез құйыңыз. Пісіру үрдісін жалғастырыңыз.			
4-6	Ақсерке қосылған самса	180 г	Мұздатылған, ашыған қамыр - 130 г Толтырмасы: Кішкене текшелеп туралған ақсерке филесі - 100 г, тұз - 1 г, табаға қуырылған, текшелеп туралған пияз - 20 г, кішкене текшелеп туралған, қайнатылған жұмыртқа - 30 г, жұмыртқаның сарысы - 1 дана, жағу үшін
			< Ұсыныстар >
Қамырды жібітіңіз. 2мм қалың етіп жайыңыз. Толтырма қоспаларының барлығын араластырыңыз. Толтырманы қамырдың ортасына қойыңыз. Қамырдың шеттерін біріктіріп жапсырыңыз. Пішімге келтіріңіз. Біраз жерінен тіліңіз. Жұмыртқаның сарысын үстіне жағыңыз. Пешті Гриль функциясымен 5мин алдын ала ысытыңыз. Осы қамырды балауыз қағазға қойыңыз. Содан кейін гриль торына қойыңыз. Пісіре бастаңыз. Тұмшалаштен сигнал естілген кезде балауыз қағазды алыңыз. Қамырды аударыңыз. Пісіру үрдісін жалғастырыңыз.			
4-7	Арқан балық көуабы	280 г	Мұздатылған, ашыған қамыр - 130 г Толтырмасы: Кішкене текшелеп туралған ақсерке филесі - 100 г, тұз - 1 г, табаға қуырылған, текшелеп туралған пияз - 20 г, кішкене текшелеп туралған, қайнатылған жұмыртқа - 30 г, жұмыртқаның сарысы - 1 дана, жағу үшін
			< Ұсыныстар >
Барлық қоспалар мен балықты араластырыңыз. 15-20 мин тұздықтаңыз. Істіктерге шаншыңыз. Табаққа салып, гриль торына қойыңыз. Пісіре бастаңыз.			

Код	Тағам	Үстелге тарту мөлшері	Құраластар
4-8	Көкөніс қосылған бақтақ	210-240 г	Сары май - 5 г, ұзыншалап туралған сәбіз - 35 г, ұзыншалап туралған пияз - 25 г, туралған сарымсақ - 3 г, туралған сельдерей жапырақтары - 5 г, бақтақ - 1 дана(220-250 г), тұз - 1 г, ақ ұнтақ бұрыш - 0,5 г, сары май - 5 г
			< Ұсыныстар >
Балауызды қағаздың ортасын майлаңыз. Сәбіз, пияз, сарымсақ және сельдерейді үстіне салыңыз. Көкөністердің үстіне дәм-татымы келтірілген бақтақты салыңыз. Балықтың үстіне май салыңыз. Қақпақ жабыңыз. Микротолқынды пешке салып, пісіре бастаңыз.			
4-9	Печенье	160 г (2 x 80 г)	Бидай - 85 г, безендіргіш шекер - 25 г, сары май - 50 г, жұмыртқаның сарысы - 0,5 дана, тұз - 1г
			< Ұсыныстар >
Бидай, безендіргіш қант пен сары майды жақсылап араластырыңыз. Тұз бен жұмыртқаны қосыңыз. Жақсылап араластырыңыз. Екі дөңгелек жасаңыз. Балауызды қағазға салып, гриль торына қойыңыз. Пісіре бастаңыз.			
4-10	Мүкжидектен жасалған морс	200 мл	Мұздатылған мүкжидек – 50 г, қант – 35 г, су – 200 мл
			< Ұсыныстар >
Мұздатылған мүкжидекті тартыңыз. Барлық құраластарды шараға салыңыз. Пісіре бастаңыз. Суытып, сорғытыңыз.			

КЕРЕК-ЖАРАҚТАРДЫ ТАҢДАУ

Микротолқын қуатына тәзімді ыдыс-аяқтарды қолданыңыз; пластик сауыттарды, ыдыстарды, қағаз кесе, сүлгі т.с.с. пайдаланбаңыз.

Аралас пісіру режимін (гриль және микротолқын) қолданғыңыз келсе, тек микротолқын және пешке тәзімді ыдыстарды ғана қолданыңыз.

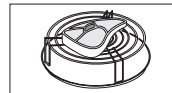

 Ыдыс-аяқтар мен керек-жарақтардың жарамдылығы туралы толығырақ ақпаратты, 26-ші беттегі "Ыдыстың жарамдылығын анықтау" тарауынан қараңыз.

АВТОМАТТЫ ТҮРДЕ ЖЫЛДАМ ЖІБІТУ ФУНКЦИЯСЫН ҚОЛДАНУ

Автоматты түрде жылдам жібіту функциясы етті, құс етін, балық немесе жеміс/жидекті жібітуге көмектеседі. Жібіту уақыты мен қуат мәні автоматты түрде орнайды.



Тек бағдарлама мен салмақты таңдасаңыз жеткілікті.

 Тек микротолқынға төзімді ыдыстарды ғана қолданыңыз.

Алдымен, мұздатылған тағамды бұрылмалы табақтың ортасына қойыңыз да, есікті жабыңыз.

- 1. Ускоренная разморозка (Жылдам жібіту)**
() түймешігін бір немесе бірнеше рет басып пісірілетін тағамның түрін таңдаңыз.
(Қосымша ақпарат алу үшін, келесі беттегі кестеге қараңыз).



- 2. Тағамның салмағын** () және () түймешіктерін басып таңдаңыз.
Максимум 1500 г салмақты орнатуға болады.

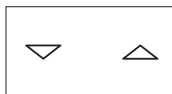

- 3. СТАРТ/+30 сек (БАСТАУ/+30 сек)** () түймешігін басыңыз.



Нәтижесі:

- Жібіту басталады.
- Пеш тағам жібітудің орта тұсына келгенде сигнал береді де, тағамды аударатын уақыт келгенін хабарлайды.
- Тағам жібітуді аяқтау үшін **СТАРТ/+30 сек (БАСТАУ/+30 сек)** () түймешігін қайта басыңыз.

 Сонымен қатар, тағамды қолдан жібітуге де болады. Ол үшін микротолқынмен пісіру/қыздыру функциясын, 180 Вт қуат мәніне қойып таңдаңыз. Қосымша ақпаратты 16-шы беттегі “Пісіру/Қыздыру” тарауынан алыңыз.

АВТОМАТТЫ ТҮРДЕ ЖЫЛДАМ ЖІБІТУ ФУНКЦИЯСЫ

Келесі кестеде әртүрлі автоматты түрде жылдам жібіту бағдарламалары, тағамның мөлшері, қоя тұру уақыты мен тиісті ұсыныстар берілген.

Тағамды жібітудің алдында орам материалдарының барлығын алыңыз. Ет, құс еті, балық, жеміс/жидекті керамика табаққа салыңыз.

Код	Тағам	Мөлшері	Қоя тұру уақыты	Ұсыныстар
1	Ет	200-1500 г	20-90 мин	Шеттерін алюминий фольгамен жабыңыз. Пеш сигнал берген кезде етті аударыңыз. Бұл сиыр, қой, шошқа етін, стейк, туралған ет, фаршалған етті пісіруге жарайтын бағдарлама.
2	Құс еті	200-1500 г	20-90 мин	Сирақтары мен қанаттарының ұшын алюминий фольгамен жабыңыз. Пеш сигнал берген кезде құс етін аударыңыз. Бұл бүтін тауықты да, сонымен қатар бөлшектелген тауық етін де пісіруге жарайтын бағдарлама.
3	Балық	200-1500 г	20-80 мин	Бүтін балықтың құйырығын алюминий фольгамен жабыңыз. Пеш сигнал берген кезде балықты аударыңыз. Бұл бүтін балықты да, балық филесін де пісіруге жарайтын бағдарлама.
4	Жеміс/Жидек	100-600 г	5-20 мин	Жемістерді шыны табаққа біркелкі таратып салыңыз. Тұмшашпештен сигнал естілген кезде жемістерді араластырыңыз. Бұл жемістердің барлық түрлеріне сай келетін бағдарлама.

 Тағамды қолдан жібіткіңіз келсе, 180 Вт қолдан жібіту функциясын таңдаңыз. Қолдан жібіту және жібіту уақыты туралы қосымша ақпаратты 24-ші беттен қараңыз.

ГРИЛЬ ЖАСАУ

Гриль тағамды микротолқынды қолданбай тез қыздырып, қызартуға көмектеседі. Сол үшін гриль торы микротолқынды пешпен бірге жеткізіледі.

1. Гриль құрылғысын **Гриль** (U) түймешігін басып қажетті температураға дейін алдын ала қыздырыңыз, алдын ала қыздыру уақыттарын (▽) және (△) түймешіктерін басып орнатыңыз.



2. **СТАРТ/+30 сек (БАСТАУ/+30 сек)** (◇) түймешігін басыңыз.



3. Есікті ашып, тағамды тордың үстіне қойыңыз. Есікті жабыңыз.

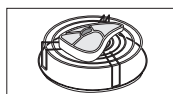

4. **Гриль** (U) түймешігін басыңыз.

Нәтижесі: Бейнебетте келесі пайда болады:



5. Гриль жасау уақытын (▽) және (△) түймешіктерін басып орнатыңыз. Ең көп гриль жасау уақыты 60 минут.

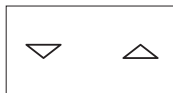

6. **СТАРТ/+30 сек (БАСТАУ/+30 сек)** (◇) түймешігін басыңыз.



Нәтижесі: Гриль жасап пісіру басталады. Бұл цикл аяқталған кезде.

- 1) Пеш төрт рет сигнал береді.
- 2) Пісіру циклінің соңы сигналы 3 рет естіледі (минутына бір рет).
- 3) Ағымдық уақыт қайта көрсетіледі.

Гриль жасап жатқан кезде қыздырғыш элемент сөніп, қосылса абыржымаңыз. Бұл жүйе пеш шамадан тыс қызып кетудің алдын алатын етіп жасалған.

Пештің ішіндегі ыдыстар өте ыстық болатындықтан, оларды әрқашан қолғап киіп ұстаңыз.

МИКРОТОЛҚЫН ЖӘНЕ ГРИЛЬ ФУНКЦИЯСЫН БІРГЕ ҚОЛДАНУ

Тағамды бір мезгілде қызартып, жылдам пісіру үшін микротолқын және гриль функцияларын біріктіре қолдануға болады.

ӘРҚАШАН микротолқынға және пешке тәзімді ыдыстарды қолданыңыз. Шыны және керамика ыдыстар, микротолқын тағамға біркелкі таралуға көмектесетіндіктен микротолқынды пеш үшін тамаша ыдыс болып табылады.

Пештің ішіндегі ыдыстар өте ыстық болатындықтан, оларды ӘРҚАШАН қолғап киіп ұстаңыз.

1. Есікті ашыңыз. Тағамды тордың үстіне қойыңыз да, торды бұрылмалы табақтың үстіне қойыңыз. Есікті жабыңыз.

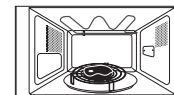

2. **СВЧ+Гриль** (U) түймешігін басыңыз.

Нәтижесі: Бейнебетте келесі көрсетіледі:

600 Вт (қуат шығысы)



Тиісті қуат деңгейін **СВЧ+Гриль** (U) түймешігін қажетті қуат мәні көрсетілгенше қайта басып таңдаңыз.

Гриль температурасын орната алмайсыз.

3. Пісіру уақытын (▽) және (△) түймешіктерін қажетінше басып орнатыңыз. Ең көп пісіру уақыты 60 минут.



4. **СТАРТ/+30 сек (БАСТАУ/+30 сек)** (◇) түймешігін басыңыз.

Нәтижесі: Аралас режиммен пісіру басталады. Бұл цикл аяқталған кезде.

- 1) Пеш төрт рет сигнал береді.
- 2) Пісіру циклінің соңы сигналы 3 рет естіледі (минутына бір рет).
- 3) Ағымдық уақыт қайта көрсетіледі.

Микротолқын және гриль аралас режиммен пісіру үшін қажет микротолқын қуатының ең үлкен мәні 600 Вт.

СИГНАЛ ҚҰРАЛЫН ӨШІРУ

Сигнал беретін құралды кез келген уақытта өшіріп қоюға болады.

1. **СТОП (ТОҚТАТУ)** (⊙) және **СТАРТ/+30 сек** (**БАСТАУ/+30 сек**) (◊) түймешіктерін қатар басыңыз.



Нәтижесі:

- Бейнебетте келесі көрсетіледі.



- Пеш түймешікті басқан сайын сигнал бермейді.

2. Сигнал құралын қайта қосу үшін **СТОП (ТОҚТАТУ)** (⊙) және **СТАРТ/+30 сек (БАСТАУ/+30 сек)** (◊) түймешіктерін қатар басыңыз.



Нәтижесі:

- Бейнебетте келесі көрсетіледі.



- Пештің сигнал құралы қайта іске қосылады.

МИКРОТОЛҚЫНДЫ ПЕШТІҢ ҚАУІПСІЗДІК ҚҰРАЛЫ

Микротолқынды пешіңіз, бала немесе пештен хабары жоқ адам оны байқаусызда қосып қоюға жол бермеу үшін пешті “құлыптап” қоятын, бала қауіпсіздігі бағдарламасымен жабдықталған. Пешті кез келген уақытта құрсаулап қоюға болады.

1. **СТОП (ТОҚТАТУ)** (⊙) және **Часы (Сағат)** (⌚) түймешіктерін қатар басыңыз.



Нәтижесі:

- Пешке құрсау салынады (ешбір функцияны таңдау мүмкін емес).
- Бейнебетте “L” көрсетіледі.



2. Пештің бұғатын ашу үшін **СТОП (ТОҚТАТУ)** (⊙) және **Часы (Сағат)** (⌚) түймешіктерін қайта қатар басыңыз.



Нәтижесі:

- Пешті әдеттегідей қолдана беруге болады.

ЫДЫСТЫҢ ЖАРАМДЫЛЫҒЫН АНЫҚТАУ

Микротолқынды пеште тағам пісіру үшін, микротолқындар ыдысқа шағылыспай немесе ыдысқа сіңбей тағамнан өте алатындай болуға тиіс. Сондықтан да, ыдыс-аяқты дұрыс таңдау қажет. Микротолқынға төзімді деген белгісі бар ыдысты алаңсыз қолдана беруге болады. Келесі кестеде әр түрлі ыдыс түрлері және оларды микротолқынды пеште қалай қолдануға болатындығы көрсетілген.

Ыдыс-аяқ	Микротолқынға төзімді	Түсіндірме
Алюминий фольга	✓ X	Тағамның осал жерлері қатты пісіп кетпес үшін, кішкене қағаздармен жабыңыз. Фольга пештің қабырғасына тым жақын қойылса немесе тым көп фольга қолданылса электр жарқылы пайда болуы мүмкін.
Жұқа табақ	✓	8 минуттан артық қыздырмаңыз.
Фарфор және керамика	✓	Фарфор, керамика, безендірілген керамика мен қатты фарфор ыдыстарды, жиегі металл болмаса әдетте қолдана беруге болады.
Бір рет қолданылатын полиэфир картон ыдыстар	✓	Кейбір мұздатылған тағамдар осындай ыдыстарға оралады.
Фастфуд орамдары		
• Полистирол кеселер мен сауыттар	✓	Тағамды жылыту үшін қолдануға болады. Қатты қыздырса, полистирол еріп кетуі мүмкін.
• Қағаз қалта немесе газет	X	Өртеніп кетуі мүмкін.
• Өңдеуден өткізілген қағаз немесе ыдыстың металл жиегі	X	Электр жарқылы пайда болуы мүмкін.
Шыны ыдыс		
• Пеш-үстелде бірдей қолданылатын ыдыс	✓	Металл жиегі болмаса, қолдана беруге болады.
• Осал шыны ыдыс	✓	Тағам немесе сусындарды жылыту үшін қолдануға болады. Осал шыны ыдыс кенет қыздырған кезде сынып немесе жарылып кетуі мүмкін.

Ыдыс-аяқ	Микротолқынға төзімді	Түсіндірме
• Шыны банка	✓	Қақпағын алу керек. Тек тағамды жылытуға жарайды.
Металл		
• Ыдыстар	✗	Электр жарқылы немесе өрт шығуы мүмкін.
• Тоңазытқышта тұратын тағам қалтасын қыстырғыш	✗	
Қағаз		
• Табақ, кесе, майлық және ас үй қағазы	✓	Тағамды аз уақыт пісіру немесе жылыту үшін. Сонымен қатар, артық ылғалды сіңіру үшін.
• Өңделген қағаз	✗	Электр жарқылы пайда болуы мүмкін.
Пластик		
• Сауыттар	✓	Қызуға төзімді термопластик болса әсіресе сай келеді. Кейбір пластиктер жоғары температурада майысып, түсі өзгеріп кетуі мүмкін. Меламин пластині қолданбаңыз.
• Жылтыр қағаз	✓	Ылғалды ұстап тұру үшін қолдануға болады. Тағамға тигізбеу керек. Жылтыр қағазды алғанда абай болыңыз, ыстық бу шарлуы мүмкін.
• Тоңазытқыш қалталар	✓ ✗	Қайнатуға немесе пешке төзімді болса. Ауа өткізбейтін болмауға тиіс. Қажет болса, шанышқымен тесіңіз.
Балауыз немесе май өткізбейтін қағаз	✓	Тағам шашырамас үшін және ылғалды ұстап тұру мақсатында қолдануға болады.

- ✓ : Ұсынылады
 ✓✗ : Сақтықпен пайдаланыңыз
 ✗ : Қауіпсіз емес

тағам пісіруге катысты ақыл-кеңес

МИКРОТОЛҚЫНДАР

Микротолқын қуаты тағамға енеді де, оның құрамындағы су, май және қантқа сіңеді. Микротолқыннар тағамның құрамындағы молекулаларды жылдам қозғалтуға себеп болады. Молекулалардың жылдам қозғалысы үйкеліс тудырады да, пайда болған қызудың көмегімен тағам піседі.

ПІСІРУ

Микротолқынмен пісіруге арналған ыдыс-аяқ:

Ыдыстар микротолқын қуатын барынша өткізетін болуға тиіс. Тот баспайтын темір, алюминий және мыс тәрізді металдар микротолқыннарды шағылыстырады, бірақ микротолқын керамика, шыны, фарфор және пластик, сонымен қатар қағаз бен ағаштан өте алады. Сондықтан, металл сауыттарда ешқашан тағам пісірмеу керек.

Микротолқынды пеште пісіруге болатын тағам:

Тағамның көптеген түрін, атап айтқанда тоңазытылған көкөніс, жеміс, макарон, күріш, дән, бұршақ, балық, ет тәрізді тағамдардың көпшілігін микротолқынды пеште дайындауға болады. Соус, горчица, сорпа, бу пуддингі, консервленген тағам және көкөніс котлеттерін микротолқынды пеште пісіруге болады. Жалпы айтқанда, кәдімгі пеште пісірілетін тағамның бәрін пісіру үшін микротолқын керемет жарайды. Сарымай немесе шоколадты еріту, мысалы (ақыл-кеңес, тәсілдер берілген тарауды қараңыз).

Пісіріліп жатқан тағамның бетін жабу

Тағамды бетін жауып пісірген өте маңызды, себебі буланған су тағамға қосылып оны пісіруге көмектеседі.

Тағамды бірнеше әдіспен жабуға болады: мысалы, керамика қақпақпен, пластик қақпақпен немесе микротолқынға төзімді жылтыр қағазбен.

Қоя тұру уақыты

Пісіріп болғаннан кейін, температура тағам бойына біркелкі таралу үшін пеште қоя тұру керек.

Тоңазытылған көкөністер пісіруге қатысты ақыл-кеңес

Қақпағы бар, жарамды шыны пирекс ыдысын қолданыңыз. Аз уақыт пісіретін тағамның бетін жабыңыз – кестеге қараңыз. Қалаған нәтижеге жету үшін пісіруді жалғастырыңыз.

Пісіріп жатқан кезде екі рет, пісіріп болғаннан кейін бір рет араластырыңыз. Пісіріп болғаннан кейін тұз, шөп немесе сары май қосыңыз. Бетін жауып қоя тұрыңыз.

Тағам	Мөлшері	Қуат	Уақыт (мин)	Қоя тұру уақыты (мин)	Нұсқаулар
Шпинат	150 г	600 Вт	4½-5½	2-3	15 мл (1 ас қасық) суық су қосыңыз.
Брокколи	300 г	600 Вт	9-10	2-3	30 мл (2 ас қасық) суық су қосыңыз.
Бұршақ	300 г	600 Вт	7½-8½	2-3	15 мл (1 ас қасық) суық су қосыңыз.
Жасыл бұршақ	300 г	600 Вт	8-9	2-3	30 мл (2 ас қасық) суық су қосыңыз.
Аралас көкөністер (Сәбіз/Бұршақ/Жүгері)	300 г	600 Вт	7½-8½	2-3	15 мл (1 ас қасық) суық су қосыңыз.
Аралас көкөністер (Қытай дәстүрі бойынша)	300 г	600 Вт	8-9	2-3	15 мл (1 ас қасық) суық су қосыңыз.

Күріш және макарон пісіруге қатысты ақыл-кеңес

Күріш: Қақпағы бар үлкен шыны пирекс ыдысын қолданыңыз – пісірген кезде күріш екі есеге дейін өседі. Бетін жауып пісіріңіз. Пісіріп болғаннан кейін, қоя тұрар алдында араластырыңыз немесе шөп не сарымай қосыңыз.

Ескертпе: пісіру уақыты өткеннен кейін күріш судың барлығын сіңірмеуі мүмкін.

Макарон: Үлкен шыны пирекс шыныаяғын қолданыңыз. Қайнаған судан құйыңыз, бір шөкім тұз салып, жақсылап араластырыңыз. Бетін жаппай пісіріңіз. Пісіріп жатқанда, пісіріп болғаннан кейін ара-тұра араластырыңыз. Бетін жауып қоя тұрыңыз, содан кейін суын әбден сорғытыңыз.

Тағам	Мөлшері	Қуат	Уақыт (мин)	Қоя тұру уақыты (мин)	Нұсқаулар
Ақ күріш (Буға ұсталған)	250 г	800 Вт	16-17	5	500 мл суық су қосыңыз.
Қоңыр күріш (Буға ұсталған)	250 г	800 Вт	21-22	5	500 мл суық су қосыңыз.
Аралас күріш (Күріш + Жабайы өскен күріш)	250 г	800 Вт	17-18	5	500 мл суық су қосыңыз.
Аралас жүгері (Күріш + Дәнді дақыл)	250 г	800 Вт	18-19	5	400 мл суық су қосыңыз.
Макарон	250 г	800 Вт	11-12	5	1000 мл ыстық су қосыңыз.

Жас көкөністер пісіруге қатысты ақыл-кеңес

Қақпағы бар, жарамды шыны пирекс ыдысын қолданыңыз. Егер судың мөлшері басқаша көрсетілмесе, әрбір 250 г-ға 30-45 мл суық су құйыңыз (2-3 ас қасық) – кестеге қараңыз. Аз уақыт пісірілетін тағамның бетін жабыңыз – кестеге қараңыз. Қалаған нәтижеге жету үшін пісіруді жалғастырыңыз. Пісіріп жатқанда бір рет, пісіріп болғаннан кейін бір рет араластырыңыз. Пісіріп болғаннан кейін тұз, шөп немесе сары май қосыңыз. Бетін жауып 3 минут қоя тұрыңыз.

Ақыл-кеңес: Жас көкөністерді біркелкі етіп тураңыз. Неғұрлым кішірек етіп тұрасаңыз, соғұрлым тезірек піседі.

Жас көкөністердің барлығын толық микротолқын қуатымен (800 Вт) пісіру керек.

Тағам	Мөлшері	Уақыт (мин)	Қоя тұру уақыты (мин)	Нұсқаулар
Брокколи	250 г 500 г	4-4½ 7-7½	3 3	Гүлдерін бірдей-бірдей етіп бөліңіз. Сабақтарын ортаға қаратып салыңыз.
Брюссель орамжапырағы	250 г	5½-6½	3	60-75 мл (5-6 ас қасық) су қосыңыз.
Сәбіз	250 г	4½-5	3	Сәбіздерді бірдей мөлшерде кесіңіз.
Түрлі-түсті орамжапырақ	250 г 500 г	5-5½ 8½-9	3	Гүлдерін бірдей-бірдей етіп бөліңіз. Үлкен гүлдерін екіге бөліңіз. Сабақтарын ортаға қаратып салыңыз.
Кәдіш	250 г	3½-4	3	Кәдішті жапырақтап тураңыз. 30 мл (2 ас қасық) су құйыңыз немесе бір түйір май салыңыз. Жұмсақ болғанша пісіріңіз.
Баклажан	250 г	3½-4	3	Баклажанды кішкене етіп жапырақтап турап, 1 ас қасық лимон шырынын себіңіз.
Порей пиязы	250 г	4½-5	3	Порей пиязын қалың етіп жапырақтап тураңыз.
Саңырауқұлақ	125 г 250 г	1½-2 3-3½	3 3	Бүтін кішкене саңырауқұлақтарды немесе туралған саңырауқұлақтарды алыңыз. Су қоспаңыз. Лимон шырынын себіңіз. Тұз, бұрыш салыңыз. Үстелге суын сорғытқаннан кейін тартыңыз.
Пияз	250 г	5½-6	3	Пияздарды тураңыз немесе екіге бөліңіз. Тек 15 мл (1 ас қасық) су қосыңыз.
Бұрыш	250 г	4½-5	3	Бұрышты кішкене леп бөліңіз.
Картоп	250 г 500 г	4-5 7½-8½	3 3	Қабығы аршылған картоптың салмағын өлшеп алып, кішкене леп екіге немесе төртке бөліңіз.
Кольраби орамжапырағы	250 г	5-5½	3	Кольраби орамжапырағын кішкене текшелерге бөліңіз.

ҚЫЗДЫРУ

Микротолқынды пеш тағамды әдеттегі конвекция пеші немесе электр пештерінде жұмсалатын уақыттың аз мөлшерін ғана пайдаланып тағамды лезде қыздырады. Төмендегі кестеде көрсетілген қуат мәні мен қыздыру уақыттарын жалпылама нұсқау ретінде қолданыңыз. Кестедегі уақыт сұйық тағам +18-ден +20 °С дейінгі бөлме температурасында, немесе тоңазытылған тағамның температурасы +5 градустан +7 °С градус деген есеппен берілген.

Орналастыру және бетін жабу

Еттің үлкен кесегі тәрізді үлкен тағамдарды қыздырмаңыз – олардың ішкі жағы піскенше сырты қатты пісіп, кебіріп қалуы мүмкін. Тағамды кішкене мөлшерде қыздырсаңыз, нәтижесі соғұрлым жақсырақ болады.

Қуат мәндері және тағамды араластыру

Кейбір тағамды 800 Вт қуатты қолданып, кейбірін 600 Вт, 450 Вт немесе тіпті 300 Вт қуатты қолданып қыздыруға болады.

Кестедегі ұсыныстарды қараңыз. Жалпы, тағам баппен пісіруді қажет етсе, үлкен мөлшерде дайындалса немесе тез қызып кететіндей болса (мысалы, фарш қосылған бөліш), бұндай тағамдарды төмен қуатпен қыздырған дұрыс.

Жақсылап араластырыңыз немесе қыздырып жатқан кезде аударыңыз. Мүмкін болса, үстелге қоярдың алдында тағы да араластырыңыз.

Сұйық тағам немесе баланың тағамын қыздырғанда ерекше абай болыңыз. Сұйық тағам кенет тасып төгіліп, адам соған күйіп қалмас үшін, тағамды қыздырардың алдында және қыздырып болғаннан кейін араластырыңыз. Оларды микротолқынды пештің ішіне, қоя тұру уақыты аяқталғанша қоя тұрыңыз. Пластик қасық немесе шыны қалақты сұйық заттарға салып қоюды ұсынамыз. Тағамды қатты қыздырудан (іске алғысыз болмас үшін) сақ болыңыз. Пісіру уақытын аз есептеп, қажет болса, қосымша уақыт қосып қоя тұрыңыз.

Қыздыру және қоя тұру уақыттары

Тағамды алғаш рет қыздырғанда, сол уақытты бұдан кейін қажет кезде қарап жүру үшін жазып қойған дұрыс.

Қыздырылған тағамның әрқашан ыстық буы бұрқырап тұрсын.

Тағамды қыздырып болғаннан кейін біраз уақыт қоя тұрыңыз – температура тағам бойына біркелкі таралу үшін.

Қыздырып болғаннан кейін, егер кестеде басқаша көрсетілмесе, тағамды 2-4 минут қоя тұруды ұсынамыз.

Сұйық тағам немесе баланың тағамын қыздырғанда ерекше абай болыңыз. Сонымен қатар, сақтық шаралары қамтылған тарауды да қараңыз.

СҰЙЫҚ ТАҒАМДАРДЫ ҚЫЗДЫРУ

Температура тағам бойына біркелкі тарау үшін пешті сөндіргеннен кейін тағамды әрқашан, кем дегенде 20 секунд қоя тұрыңыз. Қажет болса, қыздырып жатқанда және қыздырып болғаннан кейін де ӨРҚАШАН араластырыңыз. Кенет тасыған тағамға күйіп қалмас үшін, қасық немесе шыны қалақты сусынның ішіне салып қою керек, қыздырып жатқанда және оның алдында, қыздырып болғаннан кейін араластырыңыз.

БАЛАНЫҢ ТАҒАМЫН ҚЫЗДЫРУ

БАЛАНЫҢ ТАҒАМЫ: Шұңғыл керамика табаққа салыңыз. Пластик қақпақпен жабыңыз. Қыздырып болғаннан кейін жақсылап араластырыңыз!

Берердің алдында 2-3 минут қоя тұрыңыз. Қайта араластырыңыз, температурасын тексеріңіз.

Мына температурадағы сүтті беруге болады: 30-40 °C аралығындағы.

БАЛАҒА БЕРІЛЕТІН СҮТ: Сүтті зарарсыздандырылған шыны бөтелкеге құйыңыз. Бетін жаппай қыздырыңыз. Баланың шөлмегін ешқашан еміздігін алмай қыздырмаңыз, себебі қатты қызған шөлмек жарылып кетуі мүмкін. Шайқаныз да, қоя тұрыңыз, берердің алдында қайта шайқаныз! Балаға берілетін сүт немесе тағамның температурасын әрқашан тексеріп барып беріңіз. Мына температурадағы сүтті беруге болады: қ/а. 37 °C.

ЕСКЕРІМ: Әсіресе баланың тағамын, бала күйіп қалмас үшін мұқият тексеру керек. Төмендегі кестеде көрсетілген қуат мәндері мен уақыттарды тағам қыздыру үшін нұсқау ретінде қолданыңыз.

Баланың тағамы мен сүтін қыздыру

Осы кестедегі қуат мәндері мен уақыттарды тағам қыздыру үшін нұсқау ретінде қолданыңыз.

Тағам	Мөлшері	Қуат	Уақыт	Қоя тұру уақыты (мин)
Баланың тағамы (көкөніс + ет)	190 г	600 Вт	30 сек	2-3
	Нұсқаулар Шұңғыл керамика табаққа салыңыз. Бетін жауып пісіріңіз. Пісіріп болғаннан кейін араластырыңыз. 2-3 минут қоя тұрыңыз. Берердің алдында жақсылап араластырып, температурасын мұқият тексеріңіз.			
Балаға арналған ботқа (дән + сүт + жеміс)	190 г	600 Вт	20 сек	2-3
	Нұсқаулар Шұңғыл керамика табаққа салыңыз. Бетін жауып пісіріңіз. Пісіріп болғаннан кейін араластырыңыз. 2-3 минут қоя тұрыңыз. Берердің алдында жақсылап араластырып, температурасын мұқият тексеріңіз.			
Балаға берілетін сүт	100 мл	300 Вт	30-40 сек	2-3
	200 мл	300 Вт	50 сек - 1 мин дейін.	2-3
	Нұсқаулар Жақсылап араластырып немесе шайқап, зарарсыздандырылған бөтелкеге құйыңыз. Бұрылмалы табақтың ортасына қойыңыз. Бетін жаппай пісіріңіз. Жақсылап шайқап, кем дегенде 3 минут қоя тұрыңыз. Берердің алдында жақсылап араластырып, температурасын мұқият тексеріңіз.			

Сұйықтарды және тағамдарды қыздыру

Осы кестедегі қуат мәндері мен уақыттарды қыздыру үшін нұсқау ретінде қолданыңыз.

Тағам	Мөлшері	Қуат	Уақыт (мин)	Қоя тұру уақыты (мин)
Сусындар (Кофе, шәй және су)	150 мл (1 кесе)	800 Вт	1-1½	1-2
	250 мл (1 кружка)	800 Вт	1½-2	1-2
Нұсқаулар Кесеге құйып, бетін жаппай қыздырыңыз. Кесе/кружканы бұрылмалы табақтың ортасына қойыңыз. Қоя тұру уақыты келгенде микротолқынды пеште ұстаңыз да, жақсылап араластырыңыз.				
Көже (Салқындатылған)	250 г	800 Вт	3-3½	2-3
	Нұсқаулар Шұңғыл керамика табаққа салыңыз. Пластик қақпақпен жабыңыз. Қыздырып болғаннан кейін жақсылап араластырыңыз. Үстелге тартардың алдында тағы да араластырыңыз.			
Бұқтырылған тағам (Салқындатылған)	350 г	600 Вт	5½-6½	2-3
	Нұсқаулар Бұқтырылған тағамды шұңғыл керамика табаққа салыңыз. Пластик қақпақпен жабыңыз. Ара-тұра араластыра отырып қыздырыңыз, қоя тұру және үстелге тартудың алдында қайта араластырыңыз.			
Тұздығы бар макарон (Салқындатылған)	350 г	600 Вт	4½-5½	3
	Нұсқаулар Макаронды (мысалы, спагетти немесе вермишель) жалпақ керамика табаққа салыңыз. Микротолқын таспасымен жабыңыз. Үстелге тартардың алдында араластырыңыз.			
Соус қосылған, толтырмасы бар макарон (салқындатылған)	350 г	600 Вт	5-6	3
	Нұсқаулар Толтырмасы бар макаронды (мысалы, равиоли, тортеллини) шұңғыл керамика табаққа салыңыз. Пластик қақпақпен жабыңыз. Ара-тұра араластыра отырып қыздырыңыз, қоя тұру, үстелге тартудың алдында қайта араластырыңыз.			
Табаққа салынған тағам (салқындатылған)	350 г	600 Вт	5½-6½	3
	Нұсқаулар 2-3 тоңазытылған тағам қосымшаларынан тұратын тағамды керамика табаққа салыңыз. Микротолқын таспасымен жабыңыз.			

ҚОЛМЕН ЖІБІТУ

Микротолқындар мұздатылған тағамды жібітуге тамаша жарайды. Микротолқындар мұздатылған тағамдарды аз уақыт ішінде баппен жібітеді. Бұл күтпеген жерде қонақ келе қалған жағдайда, сізге үлкен көмек.

Мұздатылған құс етін әбден жібітіп барып пісіру қажет. Металл сымдары болса алып, орамынан шығарып, аққан сұйықты сорғытыңыз.

Мұздатылған тағамды ыдысқа салыңыз, қақпақ жаппаңыз. Орта шегіне келгенде аударыңыз, сұйығы болса дереу ағызыңыз.

Тағамды жиі-жиі тексеріп, жылып кетпегеніне көз жеткізіңіз.

Мұздаған тағамның кішкене және жұқа бөліктері қыза бастаса, оларды кішкене алюминий фольгадан жасалған таспамен орап қоюға болады.

Құс етінің сыртқы жағы қыза бастаса, жібітуді тоқтатыңыз да, 20 минут күте тұрып, содан кейін жалғастырыңыз.

Балық, ет және құс етін әбден жібіту үшін қоя тұрыңыз. Тағамды әбден жібітуге қажетті уақыт, жібітілетін тағамның мөлшеріне қарай әртүрлі болады. Төмендегі кестеге қараңыз.

Ақыл-кеңес: Жалпақ тағам қалың тағамға қарағанда, кішкене тағам, үлкен тағамдарға қарағанда тез жібиді. Тағамды мұздату мен жібіту кезінде осы кеңесті есте ұстаңыз.

Температурасы шамамен -18-ден -20 °С дейінгі мұздатылған тағамдарды жібіту үшін төмендегі кестеге сүйеніңіз.

Мұздаған тағамдардың барлығын жібіту параметрі (180 Вт) бойынша жібіту керек.

Тағам	Мөлшері	Уақыт (мин)	Қоя тұру уақыты (мин)	
Ет	Фаршталған ет	250 г	6½-7½	5-25
		500 г	10-12	5-25
Шошқа стейгі		250 г	7½-8½	5-25
	Нұсқаулар			
Етті жалпақ керамика табаға қойыңыз. Жұқа жерлерін алюминий фольгамен жабыңыз. Жібітудің орта тұсына келгенде аударыңыз!				

Тағам	Мөлшері	Уақыт (мин)	Қоя тұру уақыты (мин)	
Құс еті	Тауықтың кесек еттері	500 г (2 дана)	14½-15½	15-40
	Бүтін тауық	900 г	28-30	
Нұсқаулар				
Алдымен, тауық еттерінің терісі бар жақтарын төмен қаратып салыңыз, бүтін тауықтың төсін керамика табаққа қаратып салыңыз. Қанаттарының ұштары тәрізді жұқа жерлерін алюминий фольгамен жабыңыз. Жібітудің орта тұсына келгенде аударыңыз!				
Балық	Балық филесі	250 г (2 дана)	6-7	5-15
		400 г (4 дана)	12-13	
Нұсқаулар				
Мұздатылған балықты керамика табақтың ортасына салыңыз. Жұқа жерлерін қалың жерлерінің астына салыңыз. Жұқа жерлерін алюминий фольгамен жабыңыз. Жібітудің орта тұсына келгенде аударыңыз!				
Жеміс	Жидек	250 г	6-7	5-10
	Нұсқаулар			
Жемістерді жалпақ, дөңгелек шыны ыдысқа (диаметрі үлкен) салыңыз.				
Нан	Булочка	2 дана	½-1	5-20
	Булочка (әрбірі 50 г)	4 дана	2-2½	5-20
	Тост наны/Сэндвич	250 г	4½-5	5-20
	Неміс наны (Бидай+қарабидай ұны)	500 г	8-10	
Нұсқаулар				
Булочкаларды дөңгелетіп немесе нанды көлденеңнен, бұрылмалы табақтың ортасына қойылған ас үй қағазына салыңыз. Жібітудің орта тұсына келгенде аударыңыз!				

ГРИЛЬ

Гриль-қыздырғыш элементі пеш төбесінің астыңғы жағында орналасқан. Ол есік жабық, бұрылмалы табақ айналып тұрған кезде жұмыс істейді. Бұрылмалы табақ айналғанда тағам барынша біркелкі қызарады. Гриль элементін 3-4 минут алдын ала қыздырса, тағам барынша тез қызарады.

Гриль жасау үшін қолданылатын ыдыс:

Жалынға төзімді және металл бөлігі бар болуға болады. Ешбір пластик ыдысты қолданбаңыз, себебі еріп кетеді.

Гриль жасауға болатын тағам:

Туралған ет, шұжық, стейк, гамбургер, бекон және жұқа туралған сан ет, жұқалап туралған балық еті, сэндвич және үстінде әртүрлі қоспалары бар тост нандары.

Маңызды ескерім:

Тек ғана гриль режимін қолданған кезде, гриль-қыздырғыш элементінің пештің артқы қабырғасында тігінен емес, төбесінде көлденең орналасқанына көз жеткізіңіз. Басқаша көрсетілмесе, тағамды үстіңгі торға қою қажет екенін есте ұстаңыз.

МИКРОТОЛҚЫН + ГРИЛЬ

Бұл пісіру режимінде гриль элементінен, микротолқынмен пісіру жылдамдығымен қатар қызу бөлінеді. Ол тек есік жабық, бұрылмалы табақ айналып тұрған кезде ғана жұмыс істейді. Бұрылмалы табақ айналып тұратындықтан тағам біркелкі қызарады. Осы үлгіде үш түрлі аралас режим бар:

600 Вт + Гриль, 450 Вт + Гриль және 300 Вт + Гриль.

Микротолқын + гриль функциясымен пісіруге арналған ыдыстар

Микротолқын өте алатын ыдыстарды қолданыңыз. Ыдыс жалын әсеріне төзімді болуға тиіс. Аралас режиммен пісірген кезде металл ыдысты қолданбаңыз. Ешбір пластик ыдысты қолданбаңыз, себебі еріп кетеді.

Микротолқын + гриль функциясымен пісіруге болатын тағам:

Аралас режиммен пісіруге болатын тағамның қатарына, пісірілген, тек қыздыру немесе қызартуды (пісірілген макарон) ғана қажет ететін, сондай-ақ үстіңгі жағын аз уақытта қызарту қажет тағамдар жатады. Сонымен қатар, бұл режимді үстіндегі қоспаларын қызарту, қытырлақ етіп пісіруді қажет ететін, қалың етіп дайындалған тағам үшін қолдануға болады (мысалы, бөшкектелген тауық еті, пісірудің орта шегіне келгенде аудару керек). Қосымша ақпаратты гриль дайындау кестесінен алыңыз.

Маңызды ескерім:

Аралас режим (микротолқын + гриль) қолданылған кезде, гриль-қыздырғыш элементінің пештің артқы қабырғасында тігінен емес, төбесінде көлденең орналасқанына көз жеткізіңіз. Басқаша көрсетілмесе, тағамды үстіңгі торға қою қажет. Немесе бұрылмалы табақтың үстіне тура қою керек. Келесі кестедегі нұсқауларды қараңыз. Тағамның екі жағын да қызарту қажет болса, онда оны аудару керек.

Мұздатылған тағамнан гриль жасауға арналған ақыл-кеңес

Осы кестедегі қуат мәндері мен уақыттарды гриль жасау үшін нұсқау ретінде қолданыңыз.

Жаңа тағам	Мөлшері	Қуат	1-ші жағын пісіру уақыты (мин)	2-ші жағын пісіру уақыты (мин)
Булочка (әрбірі 50 г)	2 дана	-	300 Вт + Гриль (1-1½)	Тек гриль (1-2)
	4 дана	-	300 Вт + Гриль (2-2½)	Тек гриль (1-2)
Нұсқаулар				
Булочкаларды тордың үстіне айналдыра қойыңыз. Булочкалардың екінші жағын қалағаныңызша қызартыңыз. 2-5 минут қоя тұрыңыз.				
Багета + толтырмасы бар (Қызанақ, ірімшік, ветчина, саңырауқұлақ)	250-300 г (2 дана)	450 Вт + Гриль	8-9	-
	Нұсқаулар			
2 мұздатылған багетаны тордың үстіне қатарластыра қойыңыз. Гриль жасап болғаннан кейін 2-3 минут қоя тұрыңыз.				
Гратин (көкөністер немесе картоптар)	400 г	450 Вт + Гриль	13-14	-
	Нұсқаулар			
Мұздатылған гратин тағамын кішкене, дөңгелек шыны пирекс табағына салыңыз. Табақты тордың үстіне қойыңыз. Пісіріп болғаннан кейін 2-3 минут қоя тұрыңыз.				
Макарон (Каннелони, макарони, лазанья)	400 г	-	600 Вт + Гриль (14-15)	Тек гриль (2-3)
	Нұсқаулар			
Мұздатылған макаронды кішкене, жалпақ әрі тік төртбұрышты шыны пирекс табағына салыңыз. Табақты бұрылмалы табаққа тура қойыңыз. Пісіріп болғаннан кейін 2-3 минут қоя тұрыңыз.				
Тауық нагетсі	250 г	450 Вт + Гриль	5-5½	3-3½
	Нұсқаулар			
Тауық нагетстерін торға салыңыз. Бірінші уақыт өткеннен кейін аударыңыз.				
Пеште дайындалған чипсы	250 г	450 Вт + Гриль	9-11	4-5
	Нұсқаулар			
Пеште дайындалатын чипсы тағамын, тордың үстіндегі қағазға біркелкі таратып салыңыз.				

Жаңа тағамнан гриль дайындауға арналған ақыл-кеңес

Грильді гриль функциясымен 3-4 минут алдын ала қыздырыңыз. Осы кестедегі қуат мәндері мен уақыттарды гриль жасау үшін нұсқау ретінде қолданыңыз.

Жаңа тағам	Мөлшері	Қуат	1-ші жағын пісіру уақыты (мин)	2-ші жағын пісіру уақыты (мин)
Тост наны тіліктері	4 дана (әрбірі 25 г)	Тек гриль	4-5	4½-5½
	Нұсқаулар Тост наны тілімдерін тордың үстіне қатарластыра қойыңыз.			
Булочкалар (пісірілген)	2-4 дана	Тек гриль	2-3	2-3
	Нұсқаулар Алдымен булочкалардың астыңғы жағын жоғары қаратып, бұрылмалы табақтың үстіне айналдыра қойыңыз.			
Гриль қызанақтары	200 г (2 дана)	-	300 Вт + Гриль (4½-5½)	Тек гриль (2-3)
	400 г (4 дана)	-	300 Вт + Гриль (7-8)	Тек гриль (2-3)
	Нұсқаулар Қызанақтарды екіге бөліңіз. Үстіне біраз ірімшік себіңіз. Жалпақ, шыны пирекс табағының үстіне айналдыра қойыңыз. Тордың үстіне қойыңыз.			
Гавай тост наны (Ветчина, ананас, ірімшік тілімдері)	2 дана (300 г)	450 Вт + Гриль	3½-4	-
	Нұсқаулар Алдымен нан тілімдерін қыздырып, тост жасаңыз. Тост нанының үстіне қоспалардан салыңыз да, торға қойыңыз. 2 тост нанын торға тура, бір-біріне қарама-қарсы қойыңыз. 2-3 минут қоя тұрыңыз.			
Картоп пісірмесі	250 г	600 Вт + Гриль	4½-5½	-
	500 г	600 Вт + Гриль	8-9	-
	Нұсқаулар Картоптарды екіге бөліңіз. Оларды тордың үстіне кесілген жақтарын грильге қаратып қойыңыз.			

Жаңа тағам	Мөлшері	Қуат	1-ші жағын пісіру уақыты (мин)	2-ші жағын пісіру уақыты (мин)
Тауықтың кесек еттері	450-500 г (2 дана)	300 Вт + Гриль	10-12	12-13
	Нұсқаулар Тауық етіне май және дәмдеуіштерден қосыңыз. Олардың сүйекті жерлерін ортасына қарай, қалғандарын жағалата қойыңыз. Тауық етінің бір бөлігін тордың ортасына қойыңыз. 2-3 минут қоя тұрыңыз.			
Туралған қой еті/ сиырдың қоң еті (орташа)	400 г (4 дана)	Тек гриль	12-15	9-12
	Нұсқаулар Қойдың туралған етіне май және дәмдеуіштер қосыңыз. Оларды тордың үстіне айналдыра қойыңыз. Гриль жасап болғаннан кейін 2-3 минут қоя тұрыңыз.			
Шошқа стейгі	250 г (2 дана)	-	300 Вт + Гриль 7-8	Тек гриль 6-7
	Нұсқаулар Шошқа стейктеріне май және дәмдеуіштер қосыңыз. Оларды тордың үстіне айналдыра қойыңыз. Гриль жасап болғаннан кейін 2-3 минут қоя тұрыңыз.			
Пісірілген алма	1 алма (шамамен 200 г)	300 Вт + Гриль	4-4½	-
	2 алма (шамамен 400 г)	300 Вт + Гриль	6-7	-
	Нұсқаулар Алманың өзегін алып, оған мейіз бен джем толтырыңыз. Үстіне біраз бадам жаңғағының үлпектерін себіңіз. Алмаларды жалпақ шыны пирекс табағына салыңыз. Табақты бұрылмалы табақтың үстіне тура қойыңыз.			

АРНАЙЫ АҚЫЛ-КЕҢЕС

САРЫ МАЙДЫ ЕРІТУ

50 г майды кішкене, шұңғыл шыны ыдысқа салыңыз. Пластик қақпақпен жабыңыз. 800 Вт қуатпен 30-40 секунд сары май ерігенше қыздырыңыз.

ШОКОЛАДТЫ ЕРІТУ

100 г шоколадты кішкене, шұңғыл шыны ыдысқа салыңыз. 450 Вт қуатпен 3-5 минут шоколад ерігенше қыздырыңыз. Ерітіп жатқанда бір немесе екі рет араластырыңыз. Пештен зат аларда пеш қолғабын киіңіз!

ТҮЙІРШІКТЕЛІП ҚАТҚАН БАЛДЫ ЕРІТУ

20 г қатқан балды кішкене, шұңғыл шыны ыдысқа салыңыз. 300 Вт қуатпен 20-30 секунд бал ерігенше қыздырыңыз.

ЖЕЛАТИНДІ ЕРІТУ

Құрғақ желатин тақталарын (10 г) суық суға 5 минут салып қойыңыз. Суы сорғыған желатинді кішкене, шыны пирекс ыдысына салыңыз. 300 Вт қуат бойынша 1 минут қыздырыңыз. Ерітіп болғаннан кейін араластырыңыз.

БЕЗЕНДІРГІШ/ӨРЛЕГІШ ҚОСПА ДАЯРЛАУ (ТОРТ ЖӘНЕ КОНДИТЕР ӨНІМДЕРІНЕ АРНАЛҒАН)

Жылдам безендіргіш қоспаларға (шамамен 14 г) 40 г қант және 250 мл суық су араластырыңыз. Бетін жалпай пирекс шыны ыдысқа салып, 3½-4½ минут 800 Вт қуатпен, безендіргіш қоспа мөлдір болғанша пісіріңіз. Пісіріп жатқанда екі рет араластырыңыз.

ТОСАП ҚАЙНАТУ

600 г жемісті (мысалы, аралас жидек) өлшемді сай келетін, қақпағы бар пирекс ыдысына салыңыз. 300 г қант салып, жақсылап араластырыңыз. Бетін жауып 10-12 минут 800 Вт қуатпен пісіріңіз. Қайнатып жатқанда бірнеше рет араластырыңыз. Бұрама қақпағы бар тосап банкасына тура құйыңыз. Қақпағын 5 минут жауып қоя тұрыңыз.

ПУДДИНГ ҚАЙНАТУ

Пуддинг ұнтағына, өндіруші нұсқауларына сай қант пен сүт қосып (500 мл), жақсылап араластырыңыз. Қақпағы бар, жарамды шыны пирекс ыдысын қолданыңыз. Бетін жауып 6½-7½ минут 800 Вт қуатпен пісіріңіз. Қайнатып жатқанда бірнеше рет жақсылап араластырыңыз.

БАДАМ ЖАҢҒАҒЫ ҮЛПЕКТЕРІН ҚЫЗАРТУ

30 г жапырақталып туралған бадам жаңғағын, орташа үлкендіктегі керамика табаға біркелкі таратып салыңыз. 3½-4½ минут 600 Вт қуат бойынша қызартып жатқанда бірнеше рет араластырыңыз. Пеш ішіне 2-3 минут қоя тұрыңыз. Пештен зат аларда пеш қолғабын киіңіз!

ақаулық себептерін анықтау

АҚАУЛЫҚ ТҮЙІНДАСА НЕМЕСЕ КҮМӨН ПАЙДА БОЛСА НЕ ІСТЕУ КЕРЕК

Төмендегі ақаулықтардың бірі орын алса, көрсетілген шешімдерді қолданып түзетіп көріңіз.

Бұл қалыпты жағдай.

- Пештің ішінде конденсат пайда болады.
- Есіктің айналасы мен корпустың сыртынан жел үрлейді.
- Есіктің айналасы мен корпус сыртында жарық шағылысады.
- Есіктің маңайы мен саңылаулардан бу шығады.

◇ түймешігін басқан кезде пеш іске қосылмайды.

- Есік әбден жабылды ма?

Тағам мүлде піспеген.

- Таймерді дұрыс орнаттыңыз ба және/не ◇ түймешігін бастыңыз ба?
- Есік жабық тұр ма?
- Электр желісінің жүктемесін арттырғандықтан, сақтандырғыш жанып немесе айырып-қосқыш іске қосылған жоқ па?

Тағам қатты пісіп кеткен немесе шала піскен.

- Тағамның түріне сай келетін пісіру уақыты орнатылды ма?
- Сай келетін қуат мәні таңдалды ма?

Пештің ішінде жарқыл және сытыр (электр жарқылы) пайда болады.

- Металл жиегі бар ыдысты қолдандыңыз ба?
- Шанышқы немесе басқа металл ас құралы пештің ішінде қалып қойған жоқ па?
- Алюминий фольга пештің ішкі қабырғасына тым жақын орналасқан жоқ па?

Пеш радио немесе теледидарға бөгеуіл жасайды.

- Пеш жұмыс жасап тұрған кезде теледидар мен радиода аздаған бөгеуіл пайда болуы мүмкін Бұл қалыпты жағдай. Бұндай бөгеуілді азайту үшін, пешті теледидар, радио және антеннадан алыс орнатып көріңіз.
- Пештің микропроцессоры бөгеуіл барын анықтаса, бейнебет параметрлерін қайта орнату қажет болуы мүмкін. Бұл ақаулықты түзету үшін ашаны розеткадан суырыңыз да, қайта жалғаңыз. Уақытты қайта орнатыңыз.

- ✎ Жоғарыда көрсетілген ақыл-кеңес ақаулықты түзетуге көмектеспесе, жергілікті дилер немесе SAMSUNG тұтынушыға қызмет көрсету орталығына хабарласыңыз.

техникалық параметрлері

SAMSUNG компаниясы әрқашан өз өнімдерін үздіксіз жақсартып отыруды көздейді. Сондықтан да, дизайн спецификациялары мен пайдаланушы нұсқаулықтары еш ескертусіз өзгертіледі.

Үлгі	FG87SBTR/FG87SSTR/FG87SR-B/FG87SR-W FG88SSTR/FG88SR-B/FG88SR-W
Қуат көзі	230В ~ 50 Гц
Тұтынылатын қуат Микротолқын Гриль Аралас режим	1200 Вт 1100 Вт 2300 Вт
Қуат шығысы	100 Вт / 800 Вт (IEC-705)
Жұмыс жиілігі	2450 МГц
Магнетрон	OM75P(31)
Салқындату тәсілі	Желдеткіштің моторы
Өлшемдері (Е x Б x Т) Сырты Пештің іші	489 x 275 x 360 мм 330 x 211 x 324 мм
Сыйымдылығы	23 литр
Салмағы Нетто	шамамен 14,5 кг



Символ Көдендік одақтың 005/2011 техникалық регламентіне сәйкес қолданылады және осы өнімнің қаптамасын екінші рет пайдалануға арналмағанын және жоюға жататынын көрсетеді. Осы өнімнің қаптамасын азық-түлік өнімдерін сақтау үшін пайдалануға тыйым салынады.



Символ қаптаманы жою мүмкіндігін көрсетеді. Символ сандық код және/немесе әріп белгілері түріндегі қаптама материалының белгісімен толықтырылуы мүмкін.

ескерім

Қалыпты жағдайда
қолдануға арналған
Қолдану мерзімі: 7 жыл

Қазақ - 35



SAMSUNG

Өндіруші: Samsung Electronics Co., Ltd / Самсунг Электроникс Ко., Лтд

Өндірушінің мекенжайы: (Маетан-донг) 129, Самсунг-ро, Йонгтонг-гу, Сувон-си, Гйонгги-до, Корея, 16677

Зауыттың мекенжайы: ЛОТ 2, ЛЕБУХ 2, НОРС КЛАНГ СТРЕЙТС, ЭРИА 21, ИНДАСТРИАЛ ПАРК, 42000 ПОРТ КЛАНГ, СЕЛАНГОР ДАРУЛ ЭСАН, МАЛАЙЗИЯ

Өнімнің өндірілген жердің атауы: Малайзия

Импорттаушы: «SAMSUNG ELECTRONICS CENTRAL EURASIA» (САМСУНГ ЭЛЕКТРОНИКС ЦЕНТРАЛЬНАЯ ЕВРАЗИЯ) ЖШС: Қазақстан Республикасы, 050059, Алматы қ., Медеу ауданы, Өл-Фараби д-лы, 36-үй, 3, 4-қабат

“SAMSUNG ELECTRONICS CENTRAL EURASIA” (САМСУНГ ЭЛЕКТРОНИКС ЦЕНТРАЛЬНАЯ ЕВРАЗИЯ)
Республика Казахстан, 050059, г. Алматы, Медеуский район, пр. Аль-Фараби, д. 36, 3, 4 этажи

СҰРАҚТАРЫҢЫЗ НЕМЕСЕ ҰСЫНЫСТАРЫҢЫЗ БАР МА?

ЕЛ	ҚОҢЫРАУ ШАЛЫҢЫЗ	НЕМЕСЕ МЫНА САЙТҚА БАРЫҢЫЗ
RUSSIA	8-800-555-55-55 (VIP care 8-800-555-55-88)	www.samsung.com/ru/support
GEORGIA	0-800-555-555	
ARMENIA	0-800-05-555	www.samsung.com/support
AZERBAIJAN	0-88-555-55-55	
KYRGYZSTAN	00-800-500-55-500 (GSM: 9977)	
UZBEKISTAN	00-800-500-55-500 (GSM: 7799)	
KAZAKHSTAN	8-10-800-500-55-500 (GSM: 7799, VIP care 7700)	www.samsung.com/kz_ru/support
TAJIKISTAN	8-10-800-500-55-500	www.samsung.com/support
MONGOLIA	+7-495-363-17-00	
BELARUS	810-800-500-55-500	
MOLDOVA	0-800-614-40	
UKRAINE	0-800-502-000	www.samsung.com/ua/support (Ukrainian) www.samsung.com/ua_ru/support (Russian)



DE68-04371A-02

Mikroto'ldinli pech

Foydalanuvchi uchun yo'riqnoma va taom
tayyorlash bo'yicha qo'llanma

Shunga e'tibor beringki, Samsung-ning kafolati mahsulotdan foydalanish, to'g'ri yo'noto'g'ri o'rnatish, yoki oddiy tozalash yoki texnik xizmat ko'rsatishni bajarishni tushuntirish uchun xizmat qo'ng'iroqlarini QOPLAMAYDI..

FG87SBTR/FG87SSTR/FG87SR-B/FG87SR-W
FG88SSTR/FG88SR-B/FG88SR-W

ajoyib imkoniyatlar

Samsung kompaniyasining ushbu qurilmasini xarid qilganligingiz uchun rahmat.

SAMSUNG

mundarija

Xavfsizlik bo'yicha ko'rsatmalar	2
Ushbu mashinani to'g'ri chiqitga chiqarish (ishlatilgan elektr va elektronika jihozi).....	11
O'rnatish	12
Jihozlar.....	12
Mikroto'lqinli pechni o'rnatish.....	12
Xizmat ko'rsatish	13
Tozalash.....	13
Almashtirish (ta'mirlash).....	13
Uzoq vaqt ishlatilmagandagi himoya chorasi.....	13
Pech xususiyatlari	14
Pech.....	14
Boshqaruv paneli.....	14
Pechdan foydalanish	15
Vaqtning belgilash.....	15
Mikroto'lqinli pechning ishlash tamoyili.....	15
Taom tayyorlash/isitish.....	16
Quvvat darajalari.....	16
Taom tayyorlash vaqtini sozlash.....	16
Taom tayyorlashni to'xtatish.....	17
Elektr energiyasini tejash rejimi sozlamasi.....	17
Hidlarni yo'q qilish funksiyasini ishlatish.....	17
Bug'da tozalash funksiyasidan foydalanish.....	17
Rus taomlarini tayyorlash funksiyasini ishlatish.....	18
Rus taomlarini darhol tayyorlash/tayyorlash.....	18
Qo'shimcha anjomlarni tanlash.....	23
Avtomatik tezlashtirilgan muzdan tushirish funksiyasini ishlatish.....	24
Tezlashtirilgan muzdan tushirish rejimining parametrlari.....	24
Gril rejimida tayyorlash.....	25
Birgalikdagi rejim: mikroto'lqin va gril.....	25
Tovushli signalni o'chirib qo'yish.....	26
Mikroto'lqinli pechni xavfsizlik maqsadida blokirovka qilish.....	26
Idish tanlash bo'yicha qo'llanma	26
Taom tayyorlash bo'yicha qo'llanma	27
Nosozliklarni bartaraf etish	34
Texnik xarakteristikalari	35

xavfsizlik bo'yicha ko'rsatmalar

XAVFSIZLIK BO'YICHA MUHIM KO'RSATMALAR

DIQQAT BILAN O'QIB CHIQING VA KEYINCHALIK FOYDALANISH UCHUN SAQLAB QO'YING.

FAQAT MIKROTO'LQIN FUNKSIYASI

OGOHLANTIRISH: Agar eshikcha yoki eshikcha zichlagichlari shikastlangan bo'lsa, pechni vakolatli shaxs tomonidan ta'mirlanmagunicha ishlatmaslik kerak.

OGOHLANTIRISH: Mikroto'lqin quvvatlarining ta'siridan himoya qiluvchi qopqoqni ochish bilan bog'liq xizmat ko'rsatish yoki ta'mirlash vakolatli shaxs tomonidan bajarilishi kerak, chunki bu zararlidir.

OGOHLANTIRISH: Suyuqlik va boshqa taomlar mahkam yopilgan idishlarda isitilmasligi kerak, chunki ular portlab ketishi mumkin.

OGOHLANTIRISH: Bolalarga pechdan qarovsiz foydalanishlariga faqat bola pechdan xavfsiz ravishda foydalana oladigan va noto'g'ri foydalanish xavfliligini tushunganda kerakli ko'rsatmalar berilgandan keyingina ruxsat bering.

Bu qurilma faqat ro'zg'orda ishlatishga mo'ljallangan, uni quyidagi joylarda ishlatmang:

- do'kon, idora yoki boshqa ishxonalarda xodimlar oshxonasida;
- og'ixonalarda;
- mehmonxona va boshqa yashash joylarida mijozlar tomonidan;
- to'shak va nonushta turidagi mehmonxonalarda.

Faqat mikroto'lqinli pechlarda foydalanish uchun xavfsiz bo'lgan idishlardan foydalaning.

Plastik yoki qog'oz idishlardagi taomlarni isitganda yonib ketish xavfi mavjudligi tufayli ehtiyot bo'ling.

Bu mikroto'lqinli pech taomlar va ichimliklarni isitish uchun mo'ljallangan. Taomlar yoki kiyimlarni quritish va yostiqlar, shippaklar, gubkalar, nam kiyimlar kabilarni isitish jarohat olish, uchqun chiqishi yoki yong'in xavfining vujudga kelishiga olib kelishi mumkin.

Tutun chiqsa, qurilmani o'chiring yoki elektr tarmog'iga ulash kabelini rozetkadan sug'uring va har qanday alangani o'chirish uchun eshikchani ochib qo'ying.

Ichimliklarni mikroto'lqin yordamida isitish natijasida qaynab, otilib ketishi mumkin, shuning uchun idishlarni ushlab ehtiyot bo'lish lozim.

Ovqatlanirish uchun butilka va bolalar ozuqalari uchun bankalarning ichidagilarni aralashtirish yoki silkitish hamda kuyishning oldini olish uchun iste'mol qilishdan avval haroratini tekshirib ko'rish kerak.

Butun tuxum va qotirib pishirilgan tuxumni mikroto'lqinli pechda isitib bo'lmaydi, chunki ular hattoki isitish jarayoni tugagandan keyin ham mikroto'lqinli pech ichida portlab ketishi mumkin.

Pechni muntazam ravishda tozalab turish va har qanday taom qoldiqlarini olib tashlash lozim.

Pechni toza holatda saqlamaslik uning sirtining buzilishiga olib kelishi mumkin, bu esa qurilmaning xizmat qilish muddatiga salbiy ta'sir ko'rsatadi va xavfli holatlarga olib kelishi mumkin.

Jihoz faqat ichki o'rnatib ishlatish uchun mo'ljallangan. Jihozni shkaf ichiga qo'yib bo'lmaydi.

Mikroto'lqin yordamida pishirishda taom va ichimliklarni metall idishlarga solish mumkin emas.

Jihoz ichidan idishlarni olayotganda aylanuvchi patnisni siljitib yubormaslik uchun ehtiyot bo'lish lozim.

Jihozni bug' yordamida tozalagich bilan tozalamaslik lozim.

Mikroto'lqinli pechni suv sepib tozalash mumkin emas.

Bu qurilma treyler, furgon va shunga o'xshash transport vositalariga o'rnatish uchun mo'ljallanmagan.

Bu qurilmadan jismoniy, sezgi yoki aqliy qobiliyati cheklangan yoki bilimi va tajribasi yetarli bo'lmagan shaxslar (jumladan bolalar) foydalanishlari mumkin emas. Ularning xavfsizligi uchun javobgar shaxs tomonidan bu qurilmadan foydalanish to'g'risida ularga ko'rsatma bergan yoki nazorat qilib turgan hollar bundan mustasno.

Bolalar moslama bilan o'ynamasliklarini nazorat qilib turishingiz kerak.

Moslamadan yoshi 8 dan oshgan bolalar, jismoniy, sezuvchanlik yoki aqliy qobiliyati cheklangan odamlar tegishli yo'l-yoriq yoki ko'rsatma berilgan taqdirda va uning xavfini tushungan holda foydalanishi mumkin. Bolalar bu qurilma bilan o'ynamasliklari kerak. Tozalash va texnik xizmat ko'rsatish bolalar tomonidan nazoratsiz tarzda amalga oshirilmasligi kerak.

Ushub moslama o'rnatilgandan so'ng elektr manбайдan ajratilishga ruxsat berilishi kerak. Vilkaga qo'l yetkizish mumkin bo'lgan yoki ulash qoidalariga asoslangan holda stasionar prokladkadagi elektr zanjirini uzgichni qo'shish orqali uzilishga erishsa bo'ladi.

Agar elektr manbaiga ulash kabeli shikastlangan bo'lsa, xatarning oldini olish uchun u ishlab chiqaruvchi, uning xizmat ko'rsatish agenti yoki malakali shaxslar tomonidan almashtirilishi kerak.

Bu pech bo'shlig'i va boshqaruv panelidan foydalanish oson bo'lgan tarzda to'g'ri yo'nalish va balandlikda o'rnatilishi kerak.

Pechdan ilk marta foydalanganda pech 10 daqiqa ichiga suv qo'yilgan holda ishlatilishi va keyin foydalanilishi kerak.

Agar ishlaganda bu pech g'alati shovqin, kuygan hid yoki tutun chiqarsa, darhol elektr manbaiga ulash vilkasini uzing va yaqinroqdagi xizmat ko'rsatish markaziga murojaat qiling.

MIKROTO'LQINLI PECHNI O'RNATISH BO'YICHA KO'RSATMALAR

Ushbu qurilma Yevropa Ittifoqining me'yoriy talablariga javob beradi.

O'rama materiallarini va qurilmani chiqitga chiqarish.

Ushbu qurilmaning o'rama materiallarini qayta ishlatish mumkin.

Quyidagilarni qaytadan ishlatish mumkin:

- Karton;
- Polietilen plyonka (PE);
- Freonsiz penopolistirol (polistirolli penoplast).

Ushbu materiallarni mas'uliyatli hamda hukumat me'yorlariga mos bo'lgan ravishda chiqitga chiqaring.

Hukumat organlari sizni ishdan chiqarib tashlangan qurilmalarni mas'uliyatli ravishda chiqitga chiqarish haqidagi axborot bilan ta'minlay oladilar.

Xavfsizlik

Ushbu qurilma faqat malakali texnik tomonidan o'rnatilishi kerak.

Mikroto'lqinli pech xonadonlarda ishlatilish uchun

mo'ljallangan. U faqat ovqat pishirish uchun ishlatilishi kerak.

Qurilma ishlatilayotgan paytida va ishlatilganidan so'ng issiq bo'lib turadi. Yosh bolalar qurilmaga yaqinlashishi ehtimoli bor bo'lsa, buni nazarda tuting.

Oddiy pech yonida o'rnatish.

- Mikroto'lqinli pech oddiy pech yoniga o'rnatiladigan bo'lsa, ortiqcha qizib ketishining oldini olish maqsadida ular orasida yetarlicha bo'sh joy qoldirish kerak, chunki yon-atrofi uni haddan tashqari baland harorat bilan o'rab turishi mumkin. O'z-o'zidan ayonki, o'rnatish vaqtida oddiy pech ishlab chiqaruvchisining yo'riqlariga qat'iy rioya qilish muhim ahamiyatga ega.
- Shkaf ichiga qo'yiladigan mikroto'lqinli pechni oddiy pech ustiga o'rnatmaslik kerak, aks holda oddiy pechdan chiqayotgan issiq havo mikroto'lqinli pechning sovutgich tizimiga salbiy ta'sir ko'rsatishi mumkin.

Elektrga ulanish

Qurilma ulanadigan uy elektr tarmog'i milliy va mahalliy talablarga javob berishi lozim.

Doimiy ulanish yaratgungiz kelsa, elektr ta'minot liniyasida kontaktlari orasida 3 millimetrlı zazor bor bo'lgan ko'p qutbli viklyuchatel o'rnatishingiz shart.

Shkaf ichiga o'rnatish o'lchamlari

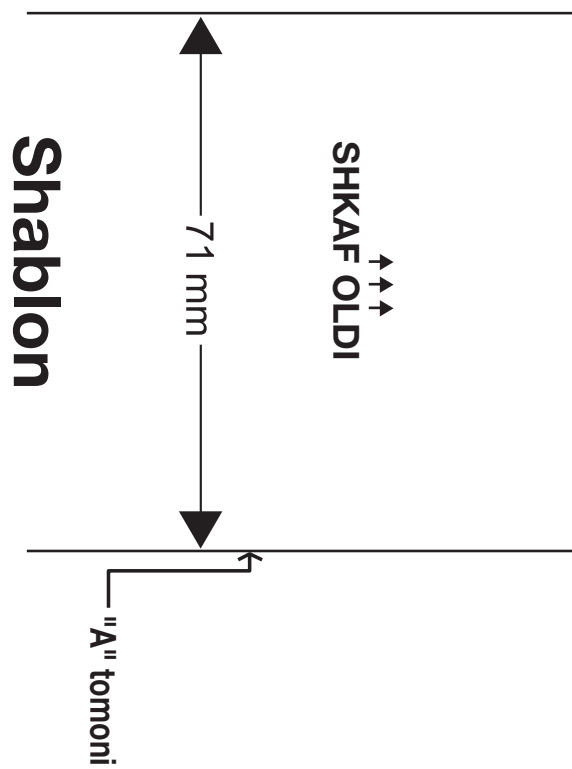
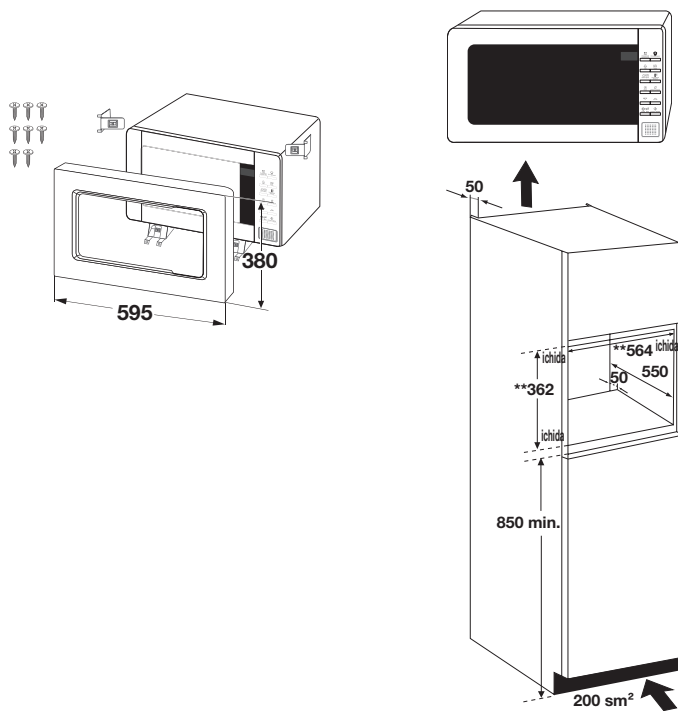

O'zbek - 6

1. Teshiklar parmalash uchun 3 millimetrlı parma ishlatıng. BKT-Install kronshteynlarını murvatlar bilan mahkamlang. (1-rasm)
2. Mikroto'lqınlı pechnı shkaf ıchıga kırıgızıb qo'yıng. (2-rasm)
3. Shablonnı ishlatıb, BKT-Base kronshteynını shkafnıng "A" tomonıdan 71 mm uzoqlıkda joylashtırıng. (3-rasm)
4. Teshiklar parmalash uchun 3 millimetrlı parma ishlatıng. BKT-Base kronshteynlarını murvatlar bilan mahkamlang. (4-rasm)
5. Qopqoqni mahkamlab qo'yıng. (5-rasm)
6. Elektr ta'mınotnı ulang. Qurılma ishlayotganlıgını tekshırıng.

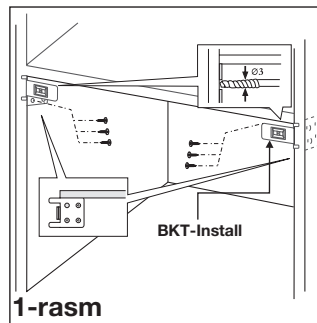

1-rasm

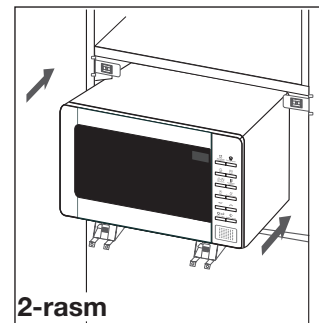

2-rasm

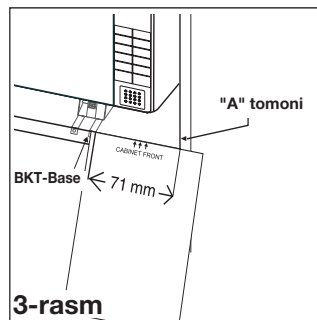

3-rasm

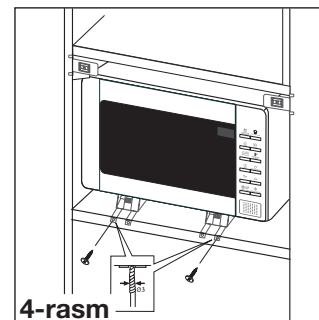

4-rasm

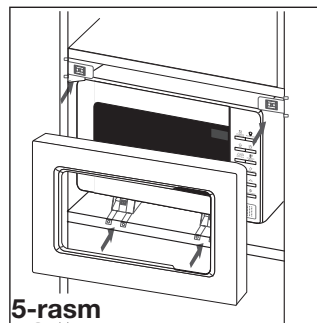

5-rasm

O'zbek - 7

FAQAT PECH FUNKSIYASI - IXTIYORIY

OGOHLANTIRISH: Qurilmadan birgalikdagi rejimda ishlatilganda hosil qilinadigan harorat tufayli bolalar pechdan faqat kattalarning nazorati ostida foydalanishlari kerak.

Foydalanish vaqtida pech issiq bo'ladi. Pech ichidagi isitish elementlariga tegib ketmaslik uchun ehtiyot bo'lish kerak.

OGOHLANTIRISH: Foydalanish vaqtida tegish mumkin bo'lgan qismlar issiq bo'ladi. Yosh bolalardan uzoqroq saqlash kerak.

Mikroto'lqinli pechning shishali eshigini tozalash uchun abraziv materiallar yoki o'tkir metall qirg'ichlardan foydalanmang, chunki ular shisha yuzasini tinashi, bu esa oynada darzlar paydo bo'lishiga olib kelishi mumkin.

Bug' yordamida tozalagichdan foydalanmaslik kerak.

OGOHLANTIRISH: Lampani almashtirishdan avval elektr toki urishini oldini olish uchun qurilmani albatta uzib qo'ying.

Qizib ketmasligi uchun jihoz dekorativ eshik ortida o'rnatilmasligi kerak.

OGOHLANTIRISH: Qurilma va tegish mumkin bo'lgan qismlar foydalanish vaqtida issiq bo'ladi.

Isitish elementlariga tegib ketmaslik uchun ehtiyot bo'lish kerak.

8 yoshdan kichikroq bolalarni, agar ular doimiy nazorat ostida bo'lmasalar, pechga yaqinlashtirmaslik lozim.

DIQQAT: Pishirish jarayonini kuzatib turish lozim. Qisqa muddatli pishirish jarayonini uzluksiz kuzatish lozim.

Pech ishlayotgan vaqtda eshikcha yoki tashqi yuzalar qizib ketishi mumkin.

Qurilma ishlayotgan vaqtda tegish mumkin bo'lgan yuzalarning harorati baland bo'lishi mumkin.

Ishlayotganida sirlari qizib ketishi mumkin.

Bu qurilmalar tashqi taymer yoki masofadan boshqarish pulti yordamida ishlatish uchun mo'ljallanmagan.

Moslamadan yoshi 8 dan oshgan bolalar, jismoniy, sezuvchanlik yoki aqliy qobiliyati cheklangan odamlar tegishli yo'l-yoriq yoki ko'rsatma berilgan taqdirda va uning xavfini tushungan holda foydalanishi mumkin.

Bolalar bu qurilma bilan o'ynamasliklari kerak. Agar bolalar 8 yoshdan katta va nazorat ostida bo'lmasalar, ular qurilmani tozalashi va unga texnik xizmat ko'rsatishi mumkin emas.

Pech va uning tashqi simlarini 8 yoshdan kichik bo'lgan bolalarning qo'llari yetmaydigan tarzda saqlang.

Umumiy xavfsizlik

Har qanday o'zgartirish yoki ta'mirlashni malakali mutaxassis amalga oshirishi kerak.

Germetik konteynerdagi ovqat yoki suyuqlikni mikroto'lqin funksiyasida isitmang.

Pechni tozalash uchun benzol, suyultirgich, spirt, bug' yoki yuqori bosimli tozalagichlardan foydalanmang.

Pechni bunday joylarga o'rnatmang: issiqlik manbalari yoki yonuvchan materiallar yaqinida, nam, yog'li, chang yoki to'g'ridan-to'g'ri tushuvchi quyosh nurlari yoki suv ta'siri ostidagi joylar; gaz sizib chiqishi mumkin bo'lgan joylar; notekis sirt.

Pechni mahalliy va davlat qoidalariga muvofiq yerga to'g'ri ulash kerak. Elektr manbaiga ulash kabelining vilkasi va aloqa joylaridan yot jismlarni ketkazish uchun muntazam ravishda quruq latta bilan artib turing.

Elektr manbaiga ulash kabelini tortmang, bukmang yoki ustiga og'ir buyum qo'ymang.

Gaz sizib chiqayotgan bo'lsa (propan, siqilgan gaz va hokazo), darhol xonani shamollating. Elektr shnuriga tegmang.

Elektr shnuriga ho'l qo'lingiz bilan tegmang.

Pech ishlab turganida uning elektr manbaiga ulash vilkasini sug'urib olmang. Barmog'ingizni yoki yot jismlarni tiqmang. Pechga yot jismlar kirib qolsa, tokdan sug'uring va mahalliy Samsung xizmat ko'rsatish markaziga murojaat qiling.

Pechga nisbatan kuch ishlatmang yoki ta'sir o'tkazmang.

Pechni nozik buyumlarga ustiga qo'ymang.

Elektr tarmog'idagi kuchlanish, chastota va tok kuchining qurilmaning texnik xususiyatlariga mosligiga ishonch hosil qiling.

Vilkani rozetkaga mahkam tiqing. Bir nechta vilkali adapter, uzaytirgich yoki transformatorlardan foydalanmang.

Elektr shnurini metal buyumlarga ilib qo'ymang. Shnur buyumlarning orasidan yoki pechning orqasidan o'tsin.

Shikastlangan vilka, elektr shnuri yoki bo'shab qolgan rozetkadan foydalanmang. Vilka yoki shnur shikastlangan bo'lsa, mahalliy Samsung xizmat ko'rsatish markaziga murojaat qiling.

Bevosita pechga suv quymang yoki sepmang.

Pech ustiga, ichiga va eshigiga hech qanday buyum qo'ymang.

Pech ustiga uchuvchan moddalar, masalan, insektitsid sepmang.

Pechda tez yonuvchan materiallarni saqlamang. Spirt bug'lari pechning qaynoq qismlariga tegishi mumkin, shu sababli tarkibida spirt bo'lgan taom yoki ichimliklarni isitayotganda ehtiyot bo'ling.

Bolalar pech eshigiga urilib ketishi yoki barmog'ini qisib olishi mumkin.

Eshigini ochib-yopayotganda bolalarni yaqinlashtirmang.

Mikroto'lqinga oid ogohlantirish

Ichimliklarni mikroto'lqin yordamida isitish natijasida qaynab, otilib ketishi mumkin, shu sababli idishlarni ushlashda ehtiyot bo'lish lozim. Ichimliklarni olishdan oldin kamida 20 soniyaga qo'yib qo'ying. Kerak bo'lsa, isitish paytida aralashtirib turing. Isitilganidan so'ng doim aralashtiring.

Kuyib qolganda birinchi yordam ko'rsatish bo'yicha quyidagi amallarni bajaring:

1. Kuygan joyni kamida 10 daqiqa sovuq suvga botirib turing.
2. Unga toza quruq lattani bog'lang.
3. Hech qanday krem, moy yoki losyon surtmang.

Patnis yoki ilgak shikastlanmasligi uchun, taom tayyorlagandan so'ng darhol suvga solmang.

Pechda yog'ni dog'lamang, chunki yog' haroratini boshqarib bo'lmay qolishi mumkin. Natijada yog' toshib ketishi mumkin.

Mikroto'lqinli pechga oid ehtiyot choralari

Faqat mikroto'lqinda ishlatish mumkin bo'lgan idish-ovoq ishlatning. Metall idishlar, oltin yoki kumush qoplangan oshxona idishlari, shampurlar kabilardan foydalanmang.

O'ralgan simlarni olib tashlang. Uchqun chiqishi mumkin.

Qog'oz yoki kiyimlarni quritish uchun pechdan foydalanmang.

Oz miqdordagi taomlarni isitishda taomning ortiqcha isib yoki kuyib ketmasligi uchun vaqtni qisqartiring.

Elektr shnuri va vilkasini suv hamda issiqlik manbalarida uzoqda tuting.

Yorilmasligi uchun xom tuxum yoki qaynatilgan tuxumlarni isitmang. Zich yopilgan yoki vakuumdagi idishlar, yong'oq, pomidor va hokazolarni isitmang.

Havo almashish tirqishlarini mato yoki qog'oz bilan yopib qo'ymang. Yong'in chiqish xavfi vujudga keladi. Pech ortiqcha qizib ketishi va avtomatik tarzda o'chishi mumkin va u yetarli darajada sovginicha o'chiq holda qoladi.

Idishlarni olayotgan doim pech qo'lqoplaridan foydalaning.

Suyuqlikni isitish vaqtida va undan keyin aralashiring va kuchli qaynashning oldini olish uchun pech o'chganidan keyin kamida 20 soniya kuting.

Eshikchani ochganda issiq havo yoki bug'dan kuyib qolishning oldini olish uchun pechdan uzatilgan qo'l masofasida turish kerak.

Bo'sh pechni yoqmang. Xavfsizlikni ta'minlash maqsadida pech 30 daqiqadan keyin avtomatik ravishda o'chadi. Pech tasodifan yoqilgan hollarda mikroto'lqinlarni yutishi uchun uning ichiga bir stakan suv qo'yib qo'yish tavsiya qilinadi.

Pechni o'rnatishda bu qo'llanmada ko'rsatilgan oraliqlarga rioya eting. («Mikroto'lqinli pechni o'rnatish» bo'limiga qarang.)

Boshqa elektr jihozlarini pechga yaqin joylashgan rozetkalarga ulashda ehtiyot choralariga amal qiling.

Mikroto'lqinga oid ehtiyot choralari

Quyidagi ehtiyot choralariga amal qilmaslik mikroto'lqinli nurlanishning organizmingizga zararli ta'siriga olib kelishi mumkin.

- Pechni eshigi ochiq turgan holatda ishlatmang. Blokirovkalash kontaktlarini (eshikcha qulfini) buzmang. Blokirovkalash kontaktlarining tirqishlariga hech narsa tiqmag.
- Pech eshikchasi va old panel orasiga hech qanday buyum qo'ymang, zichlovchi yuzalarda ovqat qoldiqlari yoki tozalash vositalarining cho'kindilari to'planishiga yo'l qo'ymang. Pechdan har gal foydalangandan so'ng eshikcha va uning zichlovchi yuzasini oldin ho'l, keyin esa yumshoq quruq latta bilan artgan holda, tozalikda saqlang.
- Pech shikastlangan bo'lsa, uni ishlatmang. Malakali mutaxassis tomonidan ta'mirlanganidan so'nggina ishlatning.
Muhim: pech eshigi to'g'ri yopilishi kerak. Eshik egilmasligi kerak; eshik ilgaklari singan yoki bo'shab qolgan bo'lmasligi kerak; eshik zichlagichlari va zichlovchi yuzalari shikastlanmasligi kerak.
- Barcha sozlash va ta'mirlash ishlari malakali mutaxassis tomonidan bajarilishi lozim.

Cheklangan kafolat

Agar moslamanning va/yoki anjomning shikastlanishi mijoz tomonidan qilingan bo'lsa, Samsung anjomni almashtirish yoki kosmetik defektni tuzatish uchun tuzatish to'lovini undirishi mumkin. Bu talablar qoplaydigan elementlarga quyidagilar kiradi:

- O'yilgan, qirilgan yoki singan eshik, tutqichlar, old panel yoki boshqaruv paneli.
- Buzilgan yoki yo'q bo'lgan lotok, yo'naltiruvchi rolik, mufta yoki reshlyotka.

Pechdan faqat ushbu qo'llanmada bayon qilingan undan foydalanish uchun mo'ljallangan maqsadlardagina foydalaning. Ushbu qo'llanmadagi ogohlantiruvchi xabarlar va xavfsizlik bo'yicha muhim ko'rsatmalar bo'lishi mumkin bo'lgan barcha holatlar va vaziyatlarni qamrab olmaydi. Pechni o'rnatish, unga texnik xizmat ko'rsatish va undan foydalanishda foydalanuvchi sog'lom fikr bilan ish ko'rishi, e'tiborli va ehtiyotkor bo'lishi kerak.

Ushbu foydalanuvchi qo'llanmasi bir nechta modellarga mo'ljallanganligi uchun mikroto'lqinli pechning xususiyatlari ushbu qo'llanmada keltirilgan xususiyatlardan bir oz farq qilishi va ayrim ogohlantiruvchi xabarlar unga tegishli bo'lmasligi mumkin. Agar sizda qandaydir savollar yoki muammolar bo'lsa, mahalliy Samsung xizmat ko'rsatish markaziga murojaat qiling yoki www.samsung.com saytidan ma'lumot oling.

Bu pechni faqat ovqat isitishda ishlatib. Faqat uy sharoitida foydalanish uchun mo'ljallangan. Ichi to'ldirilgan mato va yostiqlarni isitmang. Ishlab chiqaruvchi pechdan noto'g'ri foydalanilganligi natijasida yetgan zarar uchun javobgarlikni o'z zimmasiga olmaydi.

Pech yuzasining buzilishi va xatarli holatlarning yuzaga kelmasligi uchun pechni doim toza va yaxshi ahvolda saqlang.

Mahsulot guruhi bayoni

Bu qurilma B sinf 2-guruhga kiruvchi ISM jihozi hisoblanadi. 2-guruh materiallarni qayta ishlash uchun elektromagnit nurlanish ko'rinishidagi radiochastotaviy quvvatlar hosil qiluvchi va shunday quvvatlardan foydalanuvchi ISM qurilmalar, EDM va yoyli payvandlash uchun jihozlarni o'z ichiga oladi.

B sinfga kiruvchi jihozlar uy sharoitlarida va turar-joy binolarini ta'minlovchi past kuchlanishga ega bo'lgan tarmoqqa to'g'ridan-to'g'ri ulangan binolarda foydalanish uchun mo'ljallangan.

USHBU MASHINANI TO'G'RI CHIQTGA CHIQRISH (ISHLATILGAN ELEKTR VA ELEKTRONIKA JIHOZI)



(Chiqindilarni ajratgan holda yig'ish tizimiga ega bo'lgan mamlakatlarga tegishli)

Mahsulot, aksessuarlar yoki bosma nashrlardagi ushbu markirovka ushbu mahsulot va uning elektron yordamchi qurilmalarining (masalan, zaryadlash qurilmasi, naushniklar, USB kabeli) xizmat muddatlarini o'tab bo'lganlaridan keyin boshqa maishiy chiqindilar bilan birgalikda chiqitga chiqarib bo'lmasligini ko'rsatadi. Keraksiz buyumlarni nazoratsiz tarzda chiqitga chiqarish tufayli atrof-muhitga yoki odamlarning salomatliklariga yetkazilishi mumkin bo'lgan zararlarning oldini olish uchun ko'rsatilgan elementlarni tashlab yuborilayotgan qurilmaning boshqa qismlaridan ajratib oling va moddiy resurslardan oqilona tarzda takroran foydalanishga ko'maklashish uchun ulardan qayta foydalaning.

Uyda foydalanuvchilar ekologik jihatdan xavfsiz tarzda qayta foydalanish uchun ushbu qurilmalarni qayerda va qanday topshirish mumkinligi to'g'risida ma'lumotlar olish uchun o'zlari ushbu mahsulotni xarid qilgan chakana sotuvchiga yoki mahalliy hokimiyat ofi siga murojaat qilishlari kerak.

Biznes bilan shug'ullanuvchi foydalanuvchilar o'zlarining ta'minotchilari bilan bog'lanishlari va xarid shartnomasi qoidalarini va shartlari bilan tanishishlari kerak. Ushbu mahsulot va uning elektron aksessuarlarini tashlab yuboriladigan boshqa tij oriy chiqindilar bilan birgalikda chiqitga chiqarmaslik kerak.

o'rnatish

JIHOZLAR

Modelga qarab, uning to'plamiga bir nechta jihozlar kiradi va ular turi funktsiyalarni amalga oshiradi.

- 1. Rolikli taglik** - pechning markaziga o'rnatiladi.

Vazifasi: Rolikli taglik aylanuvchi patnisni ushlab turadi.

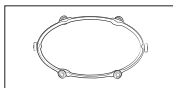

- 2. Aylanuvchi patnis** - rolikli taglikda shunday o'rnatiladiki, uning markazi muftaga to'g'ri kelishi lozim.

Vazifasi: Aylanuvchi patnis ovqat tayyorlash uchun asosiy yuza bo'lib xizmat qiladi; uni osonlik bilan pechdan chiqarib olish va yuvish mumkin.

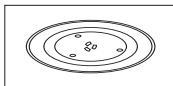

- 3. Gril panjarasi** - aylanuvchi patnisga o'rnatiladi.

Vazifasi: Metall panjaradan gril rejimida va taom tayyorlashning birgalikdagi rejimida foydalanish mumkin.

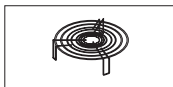

- 4. Idishni suv quyish uchun tozalang, 17-betga** qarang.

Vazifasi: Idishdan pechni tozalashda foydalaniladi.





-  Mikroto'lqinli pechdan rolikli taglik va aylanuvchi patnissiz FOYDALANMANG.

MIKROTO'LQINLI PECHNI O'R NATISH

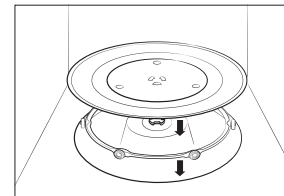
1. Pechning ichidagi barcha o'rama materiallarni chiqarib oling. Rolikli taglik va aylanuvchi patnisni o'mating. Aylanuvchi patnis bemaol aylanishini tekshiring.
2. Ushbu pech elektr manbaiga ulash vilkasidan osongina foydalanish mumkin bo'lgan tarzda joylashtirilishi kerak.



-  Agar elektr kabeli shikastlangan bo'lsa, uni maxsus kabelga yoki ishlab chiqaruvchi, yoki uning xizmat ko'rsatish bo'yicha vakolatli agentidan xarid qilinishi mumkin bo'lgan elektr tarmog'iga ulanish to'plamiga almashtirish zarur. Xavfsizlikni ta'minlash uchun elektr kabeli vilkasini o'zgaruvchan tok tarmog'ining tegishli yerga tutashtirilgan rozetkasiga ulang. Agar ushbu qurilmaning elektr kabeli shikastlangan bo'lsa, uni maxsus kabel bilan almashtirish zarur.
-  Mikroto'lqinli pechni issiq yoki nam joyga, masalan, oddiy oshxona plitasi yoki isitish radiatori yoniga o'rnatmang. Pech iste'mol qiladigan quvvatni inobatga olish zarur va har qanday uzaytirgich pech bilan birga yetkazib berilgan tarmoq shnurining xuddi shu standartiga mos kelishi kerak. Mikroto'lqinli pechni ilk marta ishlatishdan oldin uning ichki yuzasini va eshikchaning zichlagichini nam latta bilan arting.

xizmat ko'rsatish

TOZALASH

Pech usti yoki ichida kir yig'ilib qolmasligi uchun muntazam tozalab turing. Ayniqsa eshigi, eshik zichlagichi, aylanuvchi patnis va rolikli taglikka (mavjud modellardagina) e'tibor bering.

Eshik oson ochilib-yopilmasa, birinchi galda eshik zichlagichiga kir yig'ilib qolishini tekshiring. Pechning ichi va ustini tozalash uchun yumshoq lattani sovunli suv bilan ishlating. Chaying va yaxshilab quriting.

Pech ichida qotib qolgan, hid chiqarayotgan kirlarni ketkazish uchun

1. Pechni bo'shatib, limon sharbatiga suv qo'shilgan chashkani aylanuvchi patnisga qo'ying.
2. Pechni 10 daqiqa davomida quvvatning maksimal darajasida qizdiring.
3. Sikl tugagach, pech sovishini kuting. Keyin eshigini ochib, pishirish bo'lmasini tozalang.

Chayqaluvchi isitgichli modellar ichini tozalash

Pishirish kamerasining yuqori qismini tozalash uchun yuqoridagi isitish elementini ko'rsatilganidek qilib 45° (A) pasaytiring. Shunda tepani tozalash oson bo'ladi.

Tozalab bo'lgach, isitish elementini joyiga qaytaring.

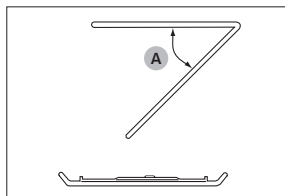

⚠️ DIQQAT

- Eshik va uning zichlagichlarini toza tuting hamda eshik oson ochilib-yopilishiga amin bo'ling. Aks holda pechning ishlash muddati qisqarishi mumkin.
- Pechning ventilyatsiya tirqishlariga suv tushishidan ehtiyot bo'ling.
- Tozalashda dag'al yoki kimyoviy moddalardan foydalanmang.
- Har bir foydalangandan keyin pechni sovitib, pishirish bo'lmasini yumshoq yuvish vositasi eritmasi bilan tozalang.

ALMASHTIRISH (TA'MIRLASH)

⚠️ OGOHLANTIRISH

Bu pech ichida foydalanuvchi olib qo'yadigan qismlari yo'q. Pechni o'zingiz ko'chirish yoki ta'mirlashga urinmang.

- Agar ilmoqlar, zichlagich va/yoki eshik bilan muammo aniqlansa, yordam uchun malakali texnika yoki mahalliy Samsung xizmat ko'rsatish markaziga murojaat qiling.
- Chiroq lampasini almashtirmoqchi bo'lsangiz, mahalliy Samsung xizmat ko'rsatish markaziga murojaat qiling. Uni o'zingiz almashtirmang.
- Agar pechning tashqi korpusi bilan muammo yuzaga kelsa, avval tokdan uzuing, keyin mahalliy Samsung xizmat ko'rsatish markaziga murojaat qiling.

UZOQ VAQT ISHLATILMAGANDAGI HIMOYA CHORASI

Pechni uzoq vaqt ishlatmasangiz, tokdan uzuing va pechni quruq, changsiz joyga ko'chiring. Pech ichida yig'iladigan chang va namlik uning ishlashiga ta'sir ko'rsatishi mumkin.

pech xususiyatlari

PECH

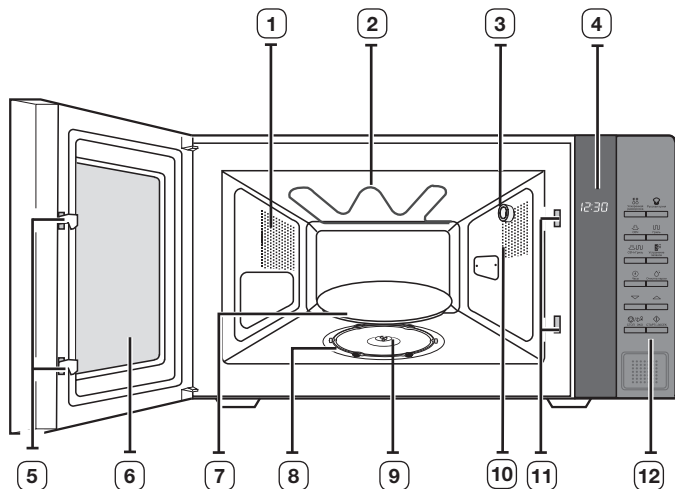

- | | |
|-----------------------------|---|
| 1. VENTILYATSION TIRQISHLAR | 7. AYLANUVCHI PATNIS |
| 2. GRIL | 8. ROLIKLI TAGLIK |
| 3. SUV IDISHINI TUTQICH | 9. MUFTA |
| 4. DISPLAY | 10. YORUG'LIK |
| 5. ESHIK QULFI | 11. BLOKIROVKALASH
KONTAKTLARI TIRQISHLARI |
| 6. ESHIKCHA | 12. BOSHQARUV PANELI |

BOSHQARUV PANELI

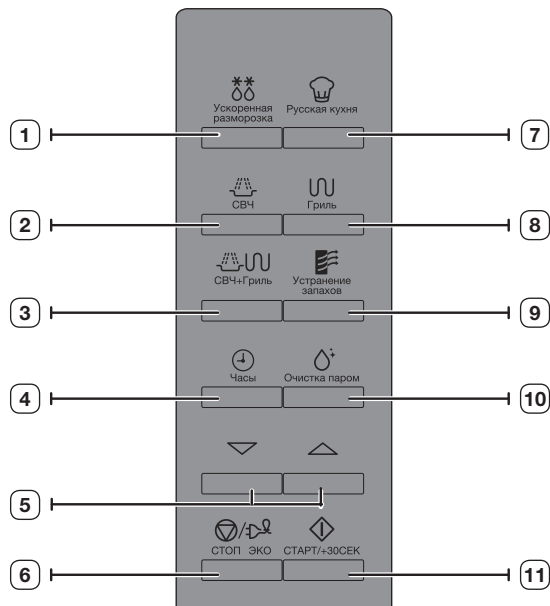

- | | |
|---|---|
| 1. TEZLASHTIRILGAN MUZDAN
TUSHIRISH TUGMACHASI | 6. ELEKTR QUWATNI TEJASH
REJIMINI YOQISH/O'CHIRISH
TUGMACHASI |
| 2. QUWAT DARAJASI/CB4
BO'YICHA REJIMNI TANLASH | 7. RUS TAOMLARINI AVTOMATIK
TAYYORLASH TUGMACHASI |
| 3. BIRGALIKDA FOYDALANISH
REJIMINI TANLASH | 8. GRIL REJIMINI TANLASH |
| 4. SOATNI SOZLASH | 9. HIDLARNI YO'Q QILISH
TUGMACHASI |
| 5. YUQORIGA (▲)/PASTGA (▼)
TUGMALARI (tayyorlash vaqti,
porsiya vazni va hajmi) | 10. BUG'DA TOZALASH TUGMASI |
| | 11. START/+30 son TUGMACHASI |

pechdan foydalani

VAQTNI BELGILASH

Ushbu mikroto'lqinli pech ichki qurilgan soat bilan jihozlangan. Elektr quvvati berilganda displeyda ":0", "88:88" yoki "12:00" vaqt avtomatik ravishda ko'rinadi.

Joriy vaqtni o'rnatish. Soat vaqtni 12 soatlik yoki 24 soatlik formatda namoyish qilishi mumkin. Soatni quyidagi holatlarda o'rnatish kerak bo'ladi.

- Mikroto'lqinli pechni ilk marta o'rnatayotganda
- Elektr tarmog'ida uzilish bo'lgandan keyin

Yozgi vaqtdan qishki vaqtga o'tgan paytda va, aksincha bo'lganida, soatni to'g'rilashni unutmang.

1. Vaqtni ... o'rnatish uchun

24 soatli formatda
12 soatli formatda

Keyin Soat (⌚) tugmasini bosing...

Bir marta
Ikki marta



2. Soatni o'rnatish uchun (↙) va (↘) tugmalarini bosing.

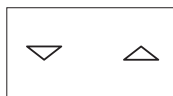

3. Часы (Soat) (⌚) tugmasini bosing.



4. Daqiqani o'rnatish uchun (↙) va (↘) tugmalarini bosing.

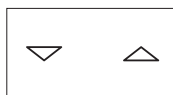

5. Часы (Soat) (⌚) tugmasini bosing.



MIKROTO'LQINLI PECHNING ISHLASH TAMOYILI

Mikroto'lqinlar yuqori chastotali elektromagnit to'lqinlardir; mikroto'lqinlardan ajralib chiqadigan quvvatlar taomlarni tayyorlash yoki ularning shakli va ranglarini o'zgartirmasdan isitishga imkon beradi.

Mikroto'lqinli pechdan quyidagilar uchun foydalanish mumkin:

- muzdan tushirish;
- tezkor isitish/tayyorlash;
- tayyorlash.

Taom tayyorlash tamoyili

1. Magnetron tomonidan hosil qilinadigan o'ta yuqori chastotali to'lqinlar aylanuvchi stolchada taomni aylantirish jarayonida bir tekis taqsimlanadi. Shuning hisobiga taom bir tekis tayyorlanadi.

2. Mikroto'lqinlar mahsulot ichiga 2,5 sm (1 dyuym) chuqurlikkacha kiradi. Keyin issiqlik bilan qayta ishlash issiqlikning mahsulot ichida tarqalishi hisobiga davom ettiriladi.

3. Tayyorlash vaqti foydalaniladigan idishlar va mahsulotning quyidagi xususiyatlariga bog'liq ravishda turlicha bo'lishi mumkin:

- mahsulotlarning miqdori va zichligi;
- tarkibidagi suv miqdori;
- boshlang'ich harorat (mahsulotning muzlatilganligi yoki yo'qligi).

Taomning markaziy qismi issiqlikning yoqilishi hisobiga tayyorlanganligi uchun taom tayyorlash jarayoni hattoki taom pechdan olingandan keyin ham davom ettiriladi. Shuning uchun quyidagilarni ta'minlash uchun taom retseptlari va ushbu yo'riqnomada ko'rsatilgan taomning "kutish vaqtiga" amal qilish lozim:

- taomni bir tekis tayyorlash, jumladan markaziy qismida;
- taomning butun hajmi bo'yicha bir xil harorat.

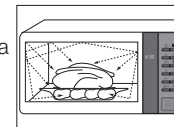

TAOM TAYYORLASH/ISITISH

Taomni tayyorlash va isitish jarayoni quyida tasvirlanadi. Pechni qarovsiz qoldirishdan avval tayyorlashning berilgan parametrlarini ALBATTa tekshiring. Tayyorlanayotga taomni avval aylanuvchi patnining o'rtasiga joylashtiring. Keyin eshikchani yoping.

1. CB4 (Mikroto'lqin) tugmasini bosib.

Natija: 800 Vt quvvat darajasi (tayyorlash uchun maksimal quvvat) paydo bo'ladi. Displayda kerakli quvvat darajasi ko'rsatilgunicha **CB4 (Mikroto'lqin)** tugmasini bosgan holda kerakli darajani tanlang. Quvvat darajalari jadvalini ko'ring.



2. (↖) va (↗) tugmalarini bosib, tayyorlash vaqtini tanlang.

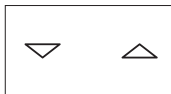

3. CTAPT/+30cek (START/+30 son) tugmasini bosib.

Natija: Pechkada chiroq yonadi va patnis aylana boshlaydi.

- 1) Taom tayyorlash jarayoni boshlanadi, u nihoyasiga yetishi bilan pech to'rt marta tovushli signal beradi.
- 2) Tayyorlash nihoyasiga yetganligi haqida eslatib, pech 3 marta tovushli signal beradi (har daqiqada bir signal).
- 3) Keyin yana joriy vaqt namoyish etiladi.

 **Hech qachon** mikroto'lqinli pechni bo'sh bo'lganida yoqmag.

 Taomni maksimal quvvatda (800 Vt) isitish kerak bo'lsa, tayyorlash vaqti uchun **+30s** tugmasini har bosganda 30 soniya tayyorlash vaqtini qo'shgan holda kerakli marta bosib. Pech darhol ishlay boshlaydi.



QUVVAT DARAJALARI

Quyida ko'rsatilgan quvvatlar rejimidan birini tanlang.

Quvvat darajasi	Chiqish quvvati	
	MIKROTO'LQIN	GRIL
YUQORI	800 Vt	-
O'RTA BALAND	600 Vt	-
O'RTA	450 Vt	-
O'RTA PAST	300 Vt	-
MUZDAN TUSHIRISH	180 Vt	-
PAST/ILIQ TAOM	100 Vt	-
GRIL	-	1100 Vt
BIRGALIKDA I	300 Vt	1100 Vt
BIRGALIKDA II	450 Vt	1100 Vt
BIRGALIKDA III	600 Vt	1100 Vt

 Agar balandroq quvvat darajasi tanlangan bo'lsa, tayyorlanish vaqtini kamaytirish lozim.

 Agar pastroq quvvat darajasi tanlangan bo'lsa, tayyorlanish vaqtini ko'paytirish kerak.

TAOM TAYYORLASH VAQTINI SOZLASH

Har bosganda 30 soniya qo'shgan holda taom tayyorlash vaqtini **+30 s** tugmasini bosish orqali o'rnatish mumkin.

30 soniya qo'shish uchun **+30s** tugmasini bir marta bosib.



TAOM TAYYORLASHNI TO'XTATISH

Taomning holatini tekshirish uchun pech ishlashini istagan payt to'xtatish mumkin.

1. Vaqtincha to'xtatish;
Eshikni oching.

Natija: Taom tayyorlash jarayoni to'xtaydi. Taom tayyorlash jarayonini qayta boshlash uchun eshikchani yoping va **СТАРТ/+30 сек (START/+30 son)** tugmachasini bosing.

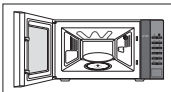

2. To'liq to'xtatish.

СТОП (ТО'XTATISH) (⏏) tugmasini bosing.

Natija: Tayyorlash jarayoni to'xtaydi. Agar tayyorlash parametrlarini bekor qilish zarur bo'lsa, **СТОП (ТО'XTATISH)** (⏏) tugmasini yana bir marta bosing.



- ☑ Tayyorlash boshlanishidan avval har qanday parametrlarni bekor qilish uchun **СТОП (ТО'XTATISH)** (⏏) tugmasini bossangiz bas.

ELEKTR ENERGIYASINI TEJASH REJIMI SOZLAMASI

Ushbu pechda elektr quvvatini tejash rejimi bor. Ushbu rejim pech ishlamaganida elektr energiyasini tejash imkoniyatini beradi.

- **Режим энергосбережения (Quvvatni tejash)** (⏏) tugmasini bosing.
- Quvvatni tejash rejimidan chiqish uchun eshikni oching, shunda displeyda joriy vaqt ko'rsatiladi. Pech ishlatish uchun tayyor.



HIDLARNI YO'Q QILISH FUNKTSIYASINI ISHLATISH

Ushbu funktsiyadan kuchli hidga ega mahsulotlarni tayyorlash yakunlanganidan keyin yoki pechning ichki kamerasida kuchli tutun paydo bo'lganida foydalaning.

Tozalashni tugallagach **Устранение запахов (Hidlarni yo'q qilish)** (🌀) tugmasini bosing. To'rt marta tovushli signalni eshitasiz.

- ☑ Hidlarni yo'q qilish jarayoni - 5 daqiqaga teng. **+30s** tugmasini har bosganda u 30 soniyaga oshadi.
- ☑ Hidlarni yo'q qilishning maksimal vaqti - 15 daqiqaga teng.



BUG'DA TOZALASH FUNKSIYASIDAN FOYDALANISH

Bug'da tozalash tizimi chiqaradigan bug' pechning ichki kamera sirtiga yopishib qolgan qoldiqlarni ivitadi. Bug'da tozalash funksiyasini ishlatgandan so'ng pechning ichki kamerasini osongina tozalash mumkin.

- ☑ Pech sovigandan keyingina bu funktsiyadan foydalaning. (xona haroratigacha)
- ☑ Oddiy suv ishlatib, distillangan suv ishlatmang.

1. Eshikchani oching.

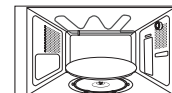

2. Idishning tashqi sirtidagi belgigacha suv quyung. (Belgi darajasi - 50 ml atrofida.)

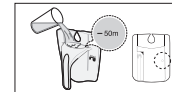

- ☑ 50 ml.dan ko'p suv quyilsa, orqadagi tirqishdan suv oqib chiqishi mumkin. Suv 50 ml.dan oshmasin.

3. Suv idishini tayyorlash bo'lmasing yuqori o'ng qismidagi idish tutqichga o'rnatib.

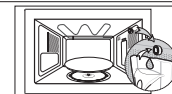

4. Eshikchani yoping.

5. **Bug'da tozalash** (💧) tugmasini bosing. Bug'da tozalash paytida **TUMAN** paydo bo'lishi mumkin. Bu nosozlik emas, **AMMO BUG' PECH ICHIDAGI** chiroqni to'sib qo'yadi.



6. Eshikchani oching.

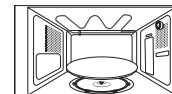

7. Pechning ichki kamerasini quruq latta bilan tozalang. Aylanuvchi taglikni chiqarib olib, rolikli taglikni sochiq bilan arting.

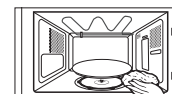

- ⚠ Suv idishini faqat **Bug'da tozalash** rejimida ishlatish mumkin.

- ☑ Taom tayyorlash paytida idishni pechdan chiqarib tashlang, aks holda u issiqlik ta'sirida yorilishi va yong'inga olib kelishi mumkin.

RUS TAOMLARINI TAYYORLASH FUNKSIYASINI ISHLATISH



Rus taomlarini tayyorlash funksiyasini ishlatishda tayyorlash vaqti avtomatik ravishda o'rnatiladi.

Русская кухня (Домашние рецепты) (Rus taomlari (Uy retseptlari)) tugmasini kerakli marta bosib, taom turini tanlash mumkin.

Avval ovqatni aylanuvchi patnisga qo'ying va eshikchani yoping.

1. Tayyorlanadigan taom turini tanlash uchun **Русская кухня (Домашние рецепты) (Rus taomlari (Uy retseptlari))** () tugmasini kerakli marta bosib. (keyingi betdagi jadvalni ko'ring).
(1. NONUSHTA, 2.LANCH, 3. TUSHLIK, 4. BAYRAM TAOMLARI)



2. () va () **tugmalarini bosib, mahsulotni tanlang** (keyingi betdagi jadvalni ko'ring).

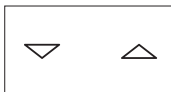

3. **СТАРТ/+30 сек (START/+30 son)** () tugmasini bosib.

Natija:

Tugaganida:

- 1) To'rt marta tovushli signalni eshitasiz.
- 2) Tayyorlash tugagani haqida ogohlantiruvchi signal 3 marta beriladi. (har daqiqada bir marta)
- 3) Keyin yana joriy vaqt namoyish etiladi.



-  Faqat mikroto'lqinli pechlariga mos keluvchi idishlardan foydalaning.

RUS TAOMLARINI DARHOL TAYYORLASH/ TAYYORLASH

Quyida keltirilgan jadvalda rus taomlarini avtomatik tayyorlashning 4 dasturi, mahsulot hajmi, ushlab turish vaqti va tegishli tavsiyalari keltirilgan.

1. NONUSHTA

Kod	Taom	Porsiya miqdori	Ingredientlar
1-1	Suli bo'tqasi	260 g	"Gerkules" suli yormasi - 50 g, shakar - 5 g, tuz - 0,5 g, qaynoq suv - 200 ml, sovuq sut - 100 ml
			< Tavsiyalar > Yormani chuqur tarelkaga soling, shakar va tuz qo'shing. Qaynayotgan suv va sut qo'shing va yaxshilab aralashiring. Tayyorlashni boshlang.
1-2	Grechkali bo'tqa	200 g	Grechixa yormasi - 100 g, tuz - 2 g, qaynoq suv - 300 ml
			< Tavsiyalar > Grechka yomasini chuqur tarelkaga soling va tuz qo'shing. Qaynayotgan suv qo'shing va yaxshilab aralashiring. Qopqoq bilan mahkam yoping. Tayyorlashni boshlang.
1-3	Pishloqli tostlar	40-60 g	Tost uchun non - 2 bo'lak (26-28 g/bo'lak), pishloq - 2 bo'lak (20 g/bo'lak)
			< Tavsiyalar > Ikkita tostni grill panjaraga qo'ying. Tayyorlashni boshlang. Pech tovushli signal berishi bilan tostlarni aylantiring va ularning ustiga pishloq bo'laklarini qo'ying. Tayyorlash jarayonini davom ettiring.
1-4	Pashot tuxum	1 dona	Tuxum - 1 dona, suv - 150 ml, sirka 9 % - 10-15 ml
			< Tavsiyalar > Suv va sirkali tarelkani mikroto'lqinli pechga soling. Suvni qaynating. Tovushli signaldan so'ng suv va sirkali tarelkani pechdan oling. O'rtada voronka paydo bo'ladigan qilib vilka bilan suvni aralashiring, va unga chaqilgan tuxumni quyuing. Tayyorlash jarayonini davom ettiring.

Kod	Taom	Porsiya miqdori	Ingredientlar
1-5	Losos va mayonezi buterbrod	2 x 75 g	Non – 2 bo'lak (22 grammdan), konservalangan losos – 60 g (non bo'lagiga 30 grammdan), mayonez – 36 g (non bo'lagiga 18 grammdan), maydalangan piyoz – 2-5 g
			< Tavsiyalar >
Ikki bo'lak nonni gril panjaraga qo'ying. Tayyorlashni boshlang. Tovushli signaldan keyin nonni pechdan oling. Non bo'laklarini aylantiring va ularning ustiga baliq bo'laklari va mayonezni qo'ying. Tayyorlash jarayonini davom ettiring. Ustidan to'g'ralgan piyoz bilan bezang.			
1-6	Yashil no'xatli sosiskalar	Sosiska - 2 dona Issiq no'xat - 132 g	Sosiska - 2 dona (50 grammdan), sariyog' - 5 g, konservalangan no'xat -135 g (suvisiz)
			< Tavsiyalar >
Sosiskalardan po'stini olib tashlang, vilka bilan teshing va tarelkaga qo'ying, va sariyog' qo'shing. Sariyog' ustiga konservalangan no'xatni soling. Tayyorlashni boshlang.			
1-7	Quymoq	130-135 g	Tuxum - 3 dona, sut - 30 ml, tuz - 2 g
			< Tavsiyalar >
Tuxumni sut va tuz bilan ko'pirtiring va tayyor bo'lgan massani tarelkaga soling. Tayyorlashni boshlang.			
1-8	Sirnklar	95 g (2 dona)	Tvorog – 90-100 g, un – 10 g, shakar (vanilli) – 10 g, tuz – 0,5 g, tuxum – ¼ dona, yog' – 5-10g (yog'lash uchun)
			< Tavsiyalar >
Sariyog'dan boshqa barcha ingredientlarni yaxshilab aralashtiring. Ikki ta sirnik tayyorlang. Ularni sariyog' bilan yog'lang. Yog' o'tkazmaydigan qog'ozga qo'ying va keying gril panjarasiga qo'ying. Tayyorlashni boshlang. Pech tovushli signal berganida, sirniklarni aylantiring va tayyorlash jarayonini davom ettiring.			
1-9	Keks	180 g	Shakar – 45 g, vanilin xushbo'yli shakar – 5 g, yog' – 40 g, tuxum– 0,5 dona, sut – 30 ml, yumshatuvchi – 3 g, un – 100 g
			< Tavsiyalar >
Shakar, vanillali shakar va sariyog'ni yaxshilab aralashtiring. Ko'pirtirilgan tuxumni qo'shing. Qolgan ingredientlarni qo'shing. Olingan massani yog'langan tarelkaga soling. Tayyorlashni boshlang. Keksni tarelkadan olishdan oldin uni sovutning.			

Kod	Taom	Porsiya miqdori	Ingredientlar
1-10	Limon sharchalar	190 g (5 dona)	Un – 100 g, yog' – 50 g, shakar – 40 g, tuxum sarig'i – 1 dona, iliq suv – 0,5 qoshiqcha, limon sedrasi Sepma uchun: Tuxum sarig'i - 1 dona, shakar kukuni - 3-5 g
			< Tavsiyalar >
Barcha ingredientlarni yaxshilab aralashtiring. Besh sharcha tayyorlang. Yog' o'tkazmaydigan qog'ozga qo'ying. Aylanuvchi patnisga joylashtiring. Tayyorlashni boshlang. Pech tovushli signal berganda sharchalar ustini tuxum sarig'i bilan qoplang, shakar pudrasini seping va tayyorlashni davom ettiring. Sovutning.			

2. LANCH

Kod	Taom	Porsiya miqdori	Ingredientlar
2-1	Borshch	340 g	(1) Qirilgan lavlagi – 50 g, to'g'ralgan karam – 20 g, qirilgan sabzi – 15 g, to'g'ralgan piyoz – 10 g, tomat pasta – 15 g, shakar – 5 g (2) Mol go'shtli sho'rva yoki suvda aralashtirilgan sho'rva kubiki – 650 ml, dafna bargi – 1 dona Rus sirkasi 9%– 5 ml (ta'bga ko'ra)
			< Tavsiyalar >
Barcha ingredientlarni (1) katta tarelkaga soling va qaynayotgan sho'rvani qo'shing va tayyorlashni boshlang. Tovushli signaldan keyin dafna bargini qo'shing. Hammsini yaxshilab aralashtiring va tayyorlash jarayonini davom ettiring.			
2-2	Shchi	350 g	(1) To'g'ralgan karam - 45 g, qirilgan sabzi - 15 g, to'g'ralgan piyoz - 10 g, mayda to'g'ralgan kartoshka - 25 g, tomat pasta - 10 g, mol go'shtli sho'rva yoki suvda aralashtirilgan sho'rva kubiki - 400 ml (2) Mol go'shtli sho'rva yoki suvda aralashtirilgan sho'rva kubiki - 100 ml, dafna bargi - 1 dona
			< Tavsiyalar >
Barcha ingredientlarni (1) katta tarelkaga soling va qaynayotgan sho'rvani qo'shing. Tayyorlashni boshlang. Pech tovushli signal berganda, tarelka ichidagini yaxshilab aralashtiring, sho'rvani va dafna bargini qo'shing (2). Tayyorlash jarayonini davom ettiring.			

Kod	Taom	Porsiya miqdori	Ingredientlar
2-3	Go'shtli solyanka	340 g	(1) To'g'ralgan piyoz - 45 g, mol go'shtli sho'rva yoki suvda aralashirilgan sho'rva kubiki - 350 ml (2) Kaperslar - 7 g, qirilgan tuzlangan bodring - 50 g, tomat pastasi - 10 g, zaytun - 16 g, zaytun suvi - 20 ml, dafna bargi - 1 dona, go'sht assorti - 30 g, mol go'shtli sho'rva yoki suvda aralashirilgan sho'rva kubiki - 350 ml
			<p style="text-align: center;">< Tavsiyalar ></p> <p>Piyozni katta tarelkaga soling, va qaynayotgan sho'rvani qo'shing (1). Tayyorlashni boshlang. Pech tovushli signal berganda, boshqa ingredientlarni qo'shing (2). Hammasini yaxshilab aralashiring, sho'rva va dafna bargini qo'shing, va tayyorlash jarayonini davom ettiring.</p>
2-4	Sabzavotlardan sho'rva	350 g	Muzlatilgan sabzavotlar - 150 g, sabzavotli sho'rva yoki suvda aralashirilgan sho'rva kubiki - 300 ml
			<p style="text-align: center;">< Tavsiyalar ></p> <p>Barcha ingredientlarni katta tarelkaga soling va qaynayotgan sho'rvani qo'shing. Tayyorlashni boshlang.</p>
2-5	Tovuq go'shtli ugrali sho'rva	350 g	Vermishel - 10 g, tovuq filesi - 50 g, qirilgan sabzi - 15 g, to'rg'algan piyoz - 10 g, tovuq go'shtidan tayyorlangan bulon yoki suvga aralashirilgan bulon kubikchasi - 440 ml
			<p style="text-align: center;">< Tavsiyalar ></p> <p>Vermishelni katta jomga soling, qaynagan bulon va boshqa masalliqni qo'shing. Yaxshilab aralashiring va tayyorlashni boshlang.</p>
2-6	Kotletalar	114 g (2 dona)	(1) Oq non - 10 g, sut - 15 ml (2) Mol yoki cho'chqa go'shtidan tayyorlangan qiyma - 120 g, tuz - 2 g, murch - 1 g (3) Bulash uchun suxari uni - 5 g
			<p style="text-align: center;">< Tavsiyalar ></p> <p>Nonga sut quyning (1). Qiyma bilan yaxshilab aralashiring. Ziravorlar qo'shing (2). Ikki kotta kotleta tayyorlang va bulash uchun suhari unida bulang (3). Tarelkaga qo'ying. Tayyorlashni boshlang.</p>
2-7	Sengji steyki	150- 170 g	Suyak va terili losos steyki - 200-250 g, tuz - 1 g, limon - 15 g (sharbat), o'simlik yog'i - 5 g
		<p style="text-align: center;">< Tavsiyalar ></p> <p>Losos steykini ziravorlang va yog'lang. Tarelkaga qo'ying. Tarekani gril panjarasiga qo'ying. Tayyorlashni boshlang. Pech tovushli signal berganida, steykni aylantiring. Tayyorlash jarayonini davom ettiring.</p>	

Kod	Taom	Porsiya miqdori	Ingredientlar
2-8	Cho'chqa bo'yni gorchitsa bilan	250 g	(1) Cho'chqa go'shti (bo'yin qismi) - 150 g, qirilgan sabzi - 20 g, to'g'ralgan piyoz - 20 g, tovuq go'shtli sho'rva yoki suvda aralashirilgan sho'rva kubiki - 100 ml (2) Sous uchun masalliq: Un - 5 g, dijon xantali - 20 g, smetana - 30 g, suv - 50 ml
			<p style="text-align: center;">< Tavsiyalar ></p> <p>Go'shtni uzun bo'laklarga kesing, sabzavotlarni tayyorlang, va tovuq sho'rvasini qo'shing (1) Tarelkaga soling. Yaxshilab aralashiring va tayyorlashni boshlang. Sous uchun barcha ingredientlarni tayyorlang (2). Pech tovushli signal berganida, go'shtli sho'rvani qo'shing, aralashiring va tayyorlash jarayonini davom ettiring.</p>
2-9	Chuchvara	185 g (15 dona)	Muzlatilgan chuchvara - 15 dona (donasi 10-12 g), tovuq go'shtli sho'rvasi yoki suvda aralashirilgan sho'rva kubiki - 400 ml, no'xatli murch - 3-5 dona, dafna bargi - 1 dona
			<p style="text-align: center;">< Tavsiyalar ></p> <p>Barcha ingredientlarni chuqur tarelkaga soling va qaynayotgan sho'rvani qo'shing. Pech tovushli signal berganida, yaxshilab aralashiring. Plastmassa qopqoq bilan qattiq yoping. Tayyorlashni boshlang.</p>
2-10	Mevali kompot	200 ml	Turshak - 25 g, olxo'ri qoqi - 20 g, olma qoqi - 15 g, shakar - 10 g, limon kislotasi - 2 chimdim Qaynoq suv - 450 ml
			<p style="text-align: center;">< Tavsiyalar ></p> <p>Barcha ingredientlarni katta tarelkaga soling va qaynayotgan suvni qo'shing. Tayyorlashni boshlang.</p>

3. TUSHLIK

Kod	Taom	Porsiya miqdori	Ingredientlar
3-1	Qaynatma tuxumli go'shtli rulet	180 g	Go'shtli qiyma (mol yoki cho'chqa go'shti) - 150 g, qotirilgan holda qaynatilgan tuxum - 1 dona, tuz - 2 g, murch-no'xot - 0,5 g
			<p style="text-align: center;">< Tavsiyalar ></p> <p>Ziravorlarni go'shtga qo'shing va qo'l bilan yaxshilab aralashiring. Qiymadan aylanma yoying. Aylanma o'rtasiga tuxumni qo'ying. Tuxumni qiyma bilan har tarafdan qoplang. Rulet yasang. Tarelkaga qo'ying. Tarekani gril panjarasiga qo'ying. Tayyorlashni boshlang.</p>

Kod	Taom	Porsiya miqdori	Ingredientlar
3-2	Tez pishiriladigan do'lma	225 g (2 dona)	(1) Do'lma (a) Go'sht qiymasi (mol yoki cho'chqa go'shti) – 120 g, qaynatib pishirilgan guruch – 25 g, maydalangan karam – 25 g, tuz – 1-2 g, murch – 0,5 g (b) To'g'ralgan piyoz – 30 g, mol go'shtli sho'rva yoki suvda aralashirilgan sho'rva kubiki - 100 ml (2) Sous uchun masalliqlar: Un – 5 g, tomat pastasi – 10 g, smetana – 30 g, suv – 50 ml
			< Tavsiyalar >
			Sabzavotlar va ziravorlarni go'shtga qo'shing va qo'l bilan yaxshilab aralashiring (a). Ikki o'ral kotleta yasang. Piyozni chuqur tarelkaga soling. Ustiga golubtsini soling va sho'rvani qo'shing (b). Tarekani gril panjarasiga qo'ying. Tayyorlashni boshlang. Sous uchun barcha ingredientlarni tayyorlang (2). Pech tovushli signal berganda, golubtsili sho'rvaga sousni qo'shing. Aylantiring va tayyorlash jarayonini davom ettiring.
3-3	Tomatli sousdagi go'shtli sharchalar	265 g (2 dona)	(1) Go'shtli bitkilar (a) Oq non – 30 g, sut – 35 ml, go'sht qiymasi (mol yoki cho'chqa go'shti) – 130 g, tuz – 1-2 g, murch – 0,5 g (b) To'g'ralgan piyoz – 15 g, to'g'ralgan sabzi – 30 g, mol go'shtidan tayyorlangan bulon yoki suvga aralashirilgan bulon kubikchasi – 100 ml (2) Sous uchun masalliqlar: Un - 5 g; tomat pasta - 10 g, suv - 50 ml
			< Tavsiyalar >
			Nonni sutda iving. Tayyor bo'lgan aralashmani qiymaga qo'shing. Ziravorlar qo'shing va qo'l bilan yaxshilab aralashiring (a). Ikki o'ral sharcha tayyorlang. Piyoz va sabzini chuqur tarelkaga soling (b). Ularning ustiga go'sht sharchalarini qo'ying va sho'rvani qo'shing. Tarekani gril panjarasiga qo'ying. Tayyorlashni boshlang. Sous uchun barcha ingredientlarni tayyorlang (2). Pech tovushli signal berganda, go'sht kotletali sho'rvaga sousni qo'shing. Aylantiring va tayyorlash jarayonini davom ettiring.
3-4	Olxo'ri qoqili tovuq oyoqlari	325 g (2 dona)	To'g'ralgan piyoz – 15 g, to'g'ralgan tuz – 20 g, tovuq oyoqlari - 2 dona (160-180 g), olxo'ri qoqi - 5-7 dona (50 g), tovuq go'shtli sho'rva yoki suvda aralashirilgan sho'rva kubiki - 150 ml
			< Tavsiyalar >
			Piyoz va sabzini tarelkaga soling. Tepasiga tovuq oyoqlarini qo'ying, olxo'ri qoqi va sho'rvani qo'shing. Tarekani mikroto'lqinli pechga soling. Tayyorlashni boshlang. Pech tovushli signal berganda, oyoqlarni aylantiring va tayyorlash jarayonini davom ettiring.

Kod	Taom	Porsiya miqdori	Ingredientlar
3-5	Qaynatilgan kurka go'shti sabzavot bilan	315 g	Bo'laklarga maydalangan kurka filesi - 150 g, to'g'ralgan tsukkini - 50 g, to'g'ralgan piyoz - 15 g, to'g'ralgan sabzi - 20 g, tovuq go'shtli sho'rvasi yoki suvda aralashirilgan sho'rva kubiki - 100 ml
			< Tavsiyalar >
			Barcha ingredientlarni chuqur tarelkaga soling va qaynayotgan sho'rvani qo'shing. Tayyorlashni boshlang. Pech tovushli signal berganda, file bo'laklarini aylantiring, sabzavotlarni aralashiring va tayyorlash jarayonini davom ettiring.
3-6	To'liq pishirilgan kartoshka	140-180 g (1-2 dona)	Yirik kartoshka – (160-200g) - 1-2 dona
			< Tavsiyalar >
			Kartoshkani uyuv va po'stidan arching. Uni mikroto'lqinli pechga soling. Tayyorlashni boshlang. Stolga qo'yishdan oldin sarvog', smetana, pishloq va hohishingizga qarab boshqa ziravorlarni qo'shing.
3-7	Ratatuy	260 g	Kubik shaklida to'g'ralgan sukkini – 100 g, kubik shaklida to'g'ralgan sabzi – 60 g, kubik shaklida to'g'ralgan bulg'or qalampiri – 75 g, kubiklar shaklida to'g'ralgan piyoz – 45 g, mayda to'g'ralgan sarimsoqpiyoz – 6 g, tomat pastasi – 10 g (ta'm uchun mayoran yoki rayhon), sabzavotlardan tayyorlangan bulyon yoki suvga aralashirilgan bulyon kubikchasi – 150 ml
			< Tavsiyalar >
			Barcha ingredientlarni chuqur tarelkaga qo'ying. (Majoran va rayhon qo'shing.) Yaxshilab aralashiring. Tayyorlashni boshlang.
3-8	Krupenik	224 g	(a) Tvorog 9% - 120-140 g, shakar – 10-15 g, tuz – 0,5 g, tuxum – ½ dona, qaynatilgan grechixa yormasi – 140 g (b) Sariyog' – 5 g, bulash uchun suxari uni – 1-2 g (c) Smetana – 30 g
			< Tavsiyalar >
			Barcha ingredientlarni aralashiring (a). Yog'langan va bulash uchun suhari uni sepilgan chuqur tarelkaga soling (b). Ustini smetana bilan qoplang (c). Tayyorlashni boshlang.

O'zbek - 21

Kod	Taom	Porsiya miqdori	Ingredientlar
3-9	Eski ruscha baliq	340 g	(1) Qalamchalangan lavlagi – 30 g, qalamchalangan sabzi – 30 g, qalamchalangan piyoz – 15 g, baliq/tovuq go'shtli sho'rva yoki suvda aralashirilgan sho'rva kubiki – 200 ml (2) Sous uchun masalliqlar: Un - 10 g, tomat pastasi - 10 g, smetana - 30 g, suv - 50 ml (3) Karp yoki sudak filesi – 150 g, dafna bargi – 1 dona.
			< Tavsiyalar >
Barcha ingredientlarni chuqur tarelkaga soling va qaynayotgan sho'rvani qo'shing.(1) Tayyorlashni boshlang. Pech tovushli signal berishi bilan sous, sabzavotlar va bulon uchun ingredientlarni qo'shing.(2) Baliq va dafna bargini qo'shing (3). Tayyorlash jarayonini davom ettiring.			
3-10	Moskva baliq'i	270 g	(1) Shampinyonlar - 30 g, sudak filesi - 150 g, yog' - 5 g (2) Smetana - 30 g (2 x 15 g) (3) Pishirilgan kartoshka pallalari – 2 dona (60-70 g/dona); tuz- 5 g, yanchilgan oq murch – ½ g, qirilgan pishloq – 25 g
			< Tavsiyalar >
Qo'ziqorinlarni baliqli tarelkaga qo'ying. O'simlik yog'ini quyung (1). Tayyorlashni boshlang. Pech tovushli signal berganda, smetana porsiyasining yarmini keramik tarelkaga soling (o'rtasiga) (2). Smetanaga qo'ziqorinlarni soling. Ustiga baliqni qo'ying. Ziravorlang. Baliq atrofiga kartoshka tering. Kartoshkaga pishloq seping (3). Tayyorlash jarayonini davom ettiring.			
3-11	Pitsa	370 g	Muzlatilgan pitsa - 350 g
			< Tavsiyalar >
Muzlatilgan pitsani yog' o'tkazmaydigan qog'oz bilan qoplangan gril panjarasiga joylashtiring. Tayyorlashni boshlang.			

4. BAYRAM TAOMLARI

Kod	Taom	Porsiya miqdori	Ingredientlar
4-1	Qiyimli qalampir	480-500 g (2 dona)	(1) Bulg'or qalampiri – 2 dona (80 g/dona), qiyma (mol va cho'chqa go'shti) – 150-190 g (ikkiga bo'ling), oddiy qaynatilgan gurunch – 10-20 g, tuz – 5 g; yanchilgan murch- 0,5 g, mol go'shtli sho'rva yoki suvda aralashirilgan sho'rva kubiki – 200 ml (2) Sous uchun masalliqlar: Un - 5 g; tomat pasta - 10 g, suv - 50 ml
			< Tavsiyalar >
Go'sht qiymasiga gurunchni qo'shing. Ziravorlar qo'shing va qo'lda aralashiring. Qalampirning o'rtasini va urug'larini olib tashlang. Qalampirni go'sht bilan to'ldiring. Uni chuqur tarelkaga soling va sho'rvani qo'shing (1). Tayyorlashni boshlang. Sous uchun barcha ingredientlarni tayyorlang (2). Pech tovushli signal berganda, aralashmani go'shtli qalampiri sho'rvaga soling. Aylantiring va tayyorlash jarayonini davom ettiring.			
4-2	Baliqli rasstegay	75 g (1 dona)	(1) Muzlatilgan qatlama xamir (2 ta kvadrat) – kvadratning ¼ bo'lagi (2) Masalliq: Mayda kubikchalarga to'g'ralgan sudak biqin go'shti – 25 g, kubikchalarga to'g'ralgan shampinonlar – 6 g, oddiy qaynatilgan guruch – 4 g, tuxum sarig'i – ¼ dona yog'lash uchun
			< Tavsiyalar >
Xamirni muzdan tushiring. Xamirning kerakli bo'lagini kesib oling (1). Sous uchun barcha ingredientlarni aralashiring (2). Masalliqni xamirning o'rtasiga qo'ying. Mahsulotni qayiq shakliga keltiring. Tuxum sarig'ini surkang. Tarelkaga qo'ying. Tarelkani gril panjarasiga qo'ying. Tayyorlashni boshlang. Pech tovushli signal berganda, mahsulotni tarelkadan oling va yog' o'tkazmaydigan qog'ozga qo'ying. Mahsulotni yog' o'tkazmaydigan qog'oz bilan birgalikda gril panjarasiga qo'ying. Tayyorlash jarayonini davom ettiring.			
4-3	Qovurilgan pishloq	125 g (5 dona)	Pishloq- 125 g (4-5 dona, 25 g/dona), tuxum- 0,5 dona, bulash uchun suxari uni- 3-5 g
			< Tavsiyalar >
Pishloqni 5 sm x 5 sm o'lchamdagi kvadrat shaklida kesing. Tuxum sarig'iga botirib olib, ustiga suxari uni seping. Grilni 5 daqiq davomida qiziting. Pishloqni yog' o'tkazmaydigan qog'ozga qo'ying. Keying uni gril panjarasiga qo'ying. Tayyorlashni boshlang.			

Kod	Taom	Porsiya miqdori	Ingredientlar
4-4	Tovuqdan tayyorlangan kabob	280 g	Tovuq son filesi - 380 g, tomat pasta - 20 g, tuz - 5 g, mayda to'g'ralgan sarimsoqpiyoz - 3 g, yog' - 7 g, qo'shimchalarsiz yogurt - 70 g, sixlar
			< Tavsiyalar >
Fileni 3 x 3 sm kubik shaklida to'g'rang. Butun masalliqni marinad uchun aralashtiring. Marinadni tovuq filesi bilan aralashtiring. Keyin fileni sixlarga sanching. Ularni tarelkaga va keyin grill panjarasiga qo'ying. Tayyorlashni boshlang.			
4-5	Boyarcha go'sht	260 g	Cho'chqa go'shti (bo'yin qismi) - 280 g (4 ta bo'lak), tuz - 2 g, yanchilgan qora murch - 0,5 g, to'rg'algan shampionlar - 45 g, mayonez - 55 g
			< Tavsiyalar >
Go'shtni ziravorlang. Go'shtni tarelkaga qo'ying. Tarelkani grill panjarasiga qo'ying. Tayyorlashni boshlang. Pech tovushli signal berganda, go'shtning ustiga shampionlarni qo'ying va mayonez surkang. Tayyorlash jarayonini davom ettiring.			
4-6	Syomgali kulebyaka	180 g	Muzlatilgan qatlama xamir - 130 g Masalliq: Mayda kubik shaklida kesilgan semga filesi - 100 g, tuz - 1 g, qovurilgan piyoz kubiklari - 20 g, qaynatilib mayda to'g'ralgan tuxum - 30 g, mahsulotga surkash uchun tuxum sarig'i - 1 dona.
			< Tavsiyalar >
Xamirni muzdan tushiring. Uni 2 mm qalinlikdacha yoying. Masalliq uchun barcha ingredientlarni aralashtiring. Masalliqni xamirning o'rtasiga qo'ying. Xamir yonlarini yopishtiring. Unga shakl bering. Bir necha kesish amalga oshiring. Tuxum sarig'ini surkang. Grilni 5 daqiqa davomida qiziting. Shakl berilgan xamirni yog' o'tkazmaydigan qog'ozga qo'ying. Keying uni grill panjarasiga qo'ying. Tayyorlashni boshlang. Pech tovushli signal berganda, yog' o'tkazmaydigan qog'ozni olib tashlang. Pishirichni aylantiring. Tayyorlash jarayonini davom ettiring.			
4-7	Lososda shashlik	280 g	Muzlatilgan qatlama xamir - 130 g Masalliq: Mayda kubik shaklida kesilgan semga filesi - 100 g, tuz - 1 g, qovurilgan piyoz kubiklari - 20 g, qaynatilib mayda to'g'ralgan tuxum - 30 g, mahsulotga surkash uchun tuxum sarig'i - 1 dona.
			< Tavsiyalar >
Barcha ingredientlarni aralashtiring va baliqqa qo'shing. 15-20 daqiqa marinadlang. Keyin sixga torting. Ularni tarelkaga va keyin grill panjarasiga qo'ying. Tayyorlashni boshlang.			

Kod	Taom	Porsiya miqdori	Ingredientlar
4-8	Sabzavotli forel	210-240 g	Sariyog' - 5 g, to'g'ralgan sabzi - 35 g, to'g'ralgan piyoz - 25 g, mayda kesilgan sarimsoqpiyoz - 3 g, maydalangan selderey barglari - 5 g, forel - 1 dona (220-250 g), tuz - 1 g, yanchilgan oq qalampir - 0,5 g, yog' - 5 g
			< Tavsiyalar >
Yog' o'tkazmaydigan qog'oz o'rtasini sariyog' bilan yog'lang. Qog'ozga sabzi, piyoz, sarimsoq piyoz va seldereyni qo'ying. Ziravorli forelni sabzavotlar ustiga qo'ying. Baliqni sariyog' bilan yog'lang Qog'oz bilan qoplang. Tarelkani mikroto'lqinli pechga soling va tayyorlashni boshlang.			
4-9	Pechenye	160 g (2 x 80 g)	Un- 85 g, shakar kukuni- 25 g, yog'- 50 g, tuxum- 0,5 dona, tuz- 1 g
			< Tavsiyalar >
Un, shakar pudrasi va sariyog'ni yaxshilab aralashtiring. Tuz va tuxumni qo'shing. Yaxshilab aralashtiring. Xamirni ikki yumaloq yassi pechenyega bo'ling. Ularni yog' o'tkazmaydigan qog'oz bilan qoplangan grill panjarasiga joylashtiring. Tayyorlashni boshlang.			
4-10	Klyukvali mors	200 ml	Muzlatilgan klyukva - 50 g, shakar - 35 g, suv - 200 ml
			< Tavsiyalar >
Muzlatilgan klyukvani blender bilan maydalang. Barcha ingredientlarni katta tarelkaga qo'ying. Tayyorlashni boshlang. Sovutiv va suzuv.			

QO'SHIMCHA ANJOMLARNI TANLASH

Faqat mikroto' lqinli pechda foydalanish mumkin bo' lgan anjomlardan foydalaning, plastmasa idishlar, tarelkalar, qog'oz chashkalar, qog'oz sochiqlarni ishlatmang.

Agar birliglikda tayyorlash rejimini (gril va mikroto' lqinli) tanlamoqchi bo' lsangiz, faqat mikroto' lqinli pechda ham, oddiy isitish shkafida ham foydalanish mumkin bo' lgan idishlardan foydalaning.

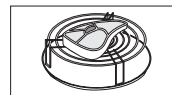

- Mikroto'lqinli pechda foydalanish uchun yaroqli bo'lgan idishlar to'g'risida qo'shimcha ma'lumot olish uchun 26-betdagi "Idishlarni tanlash bo'yicha qo'llanma" bo'limiga qarang.

AVTOMATIK TEZLASHTIRILGAN MUZDAN TUSHIRISH FUNKTSIYASINI ISHLATISH

Tezlashtirilgan avtomatik tarzda muzdan tushirish funksiyasi go'sht, parranda go'shti, baliq va mevalar/reza mevalarni muzdan tushirishga imkon beradi. Muzdan tushirish vaqti va quvvat darajasi avtomatik ravishda o'rnatiladi.

Dastur va mahsulotlar og'irligini tanlashning o'zi yetarli.

Mikroto'lqinli pechlarda foydalanish mumkin bo'lgan idishlardan foydalaning.

Avval muzlatilgan mahsulotlarni aylanuvchi patnisning markaziga qo'ying va eshikchani yoping.

1. Ускоренная разморозка (Tez muzdan tushirish) (⚡) tugmasini bir yoki bir necha marta bosgan holda tayyorlamoqchi bo'lgan mahsulotingiz turini tanlang. (Qo'shimcha ma'lumotlar uchun keyingi betdagi jadvalga qarang).



2. (↔) va (↔) tugmalarini bosib, mahsulot vaznini tanlang. Maksimal og'irlik - 1500 g.

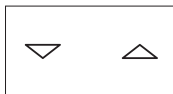

3. CTAPT/+30 cek (START/+30 son) (⏪) tugmasini bosing.



Natija:

- Mahsulotlarni muzdan tushirish boshlanadi.
- Muzdan tushirish vaqtining yarmi o'tganidan keyin mahsulotni aylantirish kerakligi haqida eslatuvchi zummer signali beriladi.
- Muzdan tushirishni tugallash uchun **CTAPT/+30 cek (START/+30 son)** (⏪) tugmasini yana bir marta bosing.

Mahsulotlarni avtomatik parametrlarni ishlatmasdan qo'l rejimida ham muzdan tushirish mumkin. Buning uchun quvvat darajasi 180 Vt bo'lgan mikroto'lqinlar rejimida taom tayyorlash/isitish funksiyasini tanlang. Batafsil ma'lumot uchun 16-betdagi "Taom tayyorlash/isitish" bo'limiga qarang.

TEZLASHTIRILGAN MUZDAN TUSHIRISH REJIMINING PARAMETRLARI

Quyida keltirilgan jadvalda tezlashtirilgan avtomatik tarzda tezlashtirilgan muzdan tushirish rejimining turli dasturlari, mahsulot hajmi, ushlab turish vaqti va tegishli tavsiyalar keltirilgan.

Muzdan tushirishdan avval har qanday o'ramani olib tashlash kerak. Go'sht, parranda, baliq, meva va reza mevalarni keramik tarelkaga joylashtiring.

Kod	Taom	Porsiya	Ushlab turish vaqti	Tavsiyalar
1	Go'sht	200-1500 g	20-90 daq.	Chetlarini alyuminiy folga bilan yoping. Pech tovushli signal berganida, go'shtni aylantiring. Ushbu dastur mol go'shti, qo'y go'shti, cho'chqa go'shti, antrekotlar, to'qmoqlangan go'sht, qiymani muzdan tushirish uchun mosdir.
2	Parranda go'shti	200-1500 g	20-90 daq.	Oyoqlari va qanotlarining uchini alyuminiy folga bilan yoping. Pech tovushli signal berganida, parranda go'shtini aylantiring. Siz butun tovuqni ham, uning bo'laklarini ham muzdan tushirishingiz mumkin.
3	Baliq	200-1500 g	20-80 daq.	Baliqning dumini alyuminiy folga bilan yoping. Pech tovushli signal berganida, baliqni aylantiring. Ushbu dastur baliqni ham butunligicha, ham baliq filesining bo'laklari ko'rinishida muzdan tushirish uchun mo'ljallangan.
4	Mevalar/reza mevalar	100-600 g	5-20 daq.	Mevalarni tekis shisha idishga tekis yoyib chiqing. Pech tovushli signal berganida, mevalarni aralashiring. Bu dastur mevalarning barcha turlari uchun mos keladi.

Avtomatik bo'lmagan rejimda mahsulotlarni muzdan tushirish uchun qo'lida muzdan tushirish funksiyasini va 180 Vt quvvat darajasini tanlang. Qo'lida muzdan tushirish funksiyasi va muzdan tushirish vaqti to'g'risida qo'shimcha ma'lumotlar olish uchun 24-betga qarang.

GRIL REJIMIDA TAYYORLASH

Gril mikroto'lqinlardan foydalanmagan holda taomlarni tez isitish va qovurishga imkon beradi. Ushbu rejimda tayyorlashning qulay bo'lishi uchun pech majmuasiga gril panjarasi ham kiradi.

1. Grilni kerakli haroratgacha qizdirish uchun **Гриль (Gril)** (U) tugmasini bosib, keyin (∇) va (△) tugmalarini bosib, qizdirish vaqtini qo'ying.



2. **СТАРТ/+30 сек (START/+30 son)** (◊) tugmasini bosib.



3. Eshikchani oching va mahsulotlarni panjaraga qo'ying. Eshikchani yoping

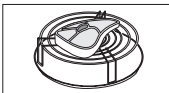

4. **Гриль (Gril)** (U) tugmasini bosib.
Natija: displey quyidagi ma'lumotni namoyish qiladi:



5. Gril rejimida tayyorlash vaqtini qo'yish uchun (∇) va (△) tugmalarini bosib. Gril rejimida tayyorlashning maksimal vaqti 60 daqiqa.

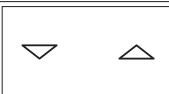

6. **СТАРТ/+30 сек (START/+30 son)** (◊) tugmasini bosib.

- Natija:** grilda tayyorlash boshlanadi. U tugaganda:
- 1) To'rt marta tovushli signalni eshitasiz.
 - 2) Tayyorlash nihoyasiga yetganligi haqida eslatib, pech 3 marta tovushli signal beradi (har daqiqada bir signal).
 - 3) Keyin yana joriy vaqt namoyish etiladi.



- Tayyorlash jarayonida qizdirish elementi o'chsa va yana yonsa, havotir olmang. Ushbu sistemaning tuzilishi pechning qizib ketishining oldini oladi.

- Pechdagi idishlar qattiq qizdiriladi, shuning uchun unga tegayotganda DOIMO maxsus qo'lqoplardan foydalaning.

BIRGALIKDAGI REJIM: MIKROTO'LQIN VA GRIL

Mikroto'lqinlar va grildan birgalikda rejimi tez tayyorlash va bir vaqtda taomni qizartirish uchun ishlatilishi mumkin.

- DOIMO mikroto'lqinli pechda ham, oddiy isitish shkakida ham foydalanish mumkin bo'lgan anjomlardan foydalaning. Shisha va sopol idishlar juda bo'lib hisoblanadi, chunki ular mikroto'lqinlarning taomga bir tekis kirishiga imkon beradi.
- Pechdagi idishlar qattiq qizdiriladi, shuning uchun unga tegayotganda DOIMO maxsus qo'lqoplardan foydalaning.

1. Pech eshigini oching. Mahsulotlarni panjaraga, panjarani esa aylanuvchi patnisga joylashtiring. Eshikchani yoping.

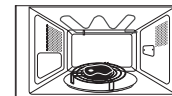

2. **СВЧ+Гриль (Mikroto'lqin+Gril)** (U) tugmasini bosib.

Natija: displeyda quyidagi ma'lumot ko'rsatiladi:

U (mikroto'lqin va gril rejimi)
600 Wt (chiqish quvvati)



- Kerakli quvvat darajasi ko'rsatilguniga qadar **СВЧ+Гриль (Mikroto'lqin+Gril)** (U) tugmasini bosib, kerakli darajani tanlang.

- Gril haroratini sozlab bo'lmaydi.

3. (∇) va (△) tugmalarini bosib, tayyorlash vaqtini tanlang. Tayyorlashning eng ko'p darajadagi vaqti 60 daqiqa.



4. **СТАРТ/+30 сек (START/+30 son)** (◊) tugmasini bosib.

Natija: Birgalikdagi rejimda tayyorlash boshlanadi. U tugaganda:

- 1) To'rt marta tovushli signalni eshitasiz.
- 2) Tayyorlash nihoyasiga yetganligi haqida eslatib, pech 3 marta tovushli signal beradi (har daqiqada bir signal).
- 3) Keyin yana joriy vaqt namoyish etiladi.



- Mikroto'lqin va gril birgalikdagi rejimning maksimal quvvat darajasi 600 Wt.

O'zbek - 25

TOVUSHLI SIGNALNI O'CHIRIB QO'YISH

Siz istalgan vaqtda tovushli signalni o'chirib qo'yishingiz mumkin.

1. Bir vaqtning o'zida **СТОП (TO'XTATISH)** (⊙) va **СТАРТ/+30 сек (START/+30 SON)** (◊) tugmalarini bosing.

Natija:

- Displayda quyidagi ko'rsatiladi.

OFF

- Pech tugmani har bosganda signal bermoqda.



2. Tovushli signalni qayta yoqish uchun yana **СТОП (TO'XTATISH)** (⊙) va **СТАРТ/+30 сек (START/+30 son)** (◊) tugmalarini birga bosing.

Natija:

- Displayda quyidagi ko'rsatiladi.
- Pech yana tovushli signal beradi.

On



MIKROTO'LQINLI PECHNI XAVFSIZLIK MAQSADIDA BLOKIROVKA QILISH

Ushbu mikroto'lqinli pechda ichki o'rnatilgan xavfsizlik dasturi mavjud, u bola yoki pechdan foydalanishni bilmaydigan odam tasodifiy tarzda pechni yoqib qo'ymasligi uchun pechdan foydalanishni bloklashga imkon beradi. Pechni har qanday payt blokirovka qilish mumkin.

1. **СТОП (TO'XTATISH)** (⊙) va **Часы (Soat)** (⌚) tugmalarini birga bosing.

Natija:

- Pech bloklangan (funksiyalarni tanlash mumkin emas).

L

- Displayda "L" ko'rsatiladi.



2. Pechni blokdan chiqarish uchun yana **СТОП (TO'XTATISH)** (⊙) va **Часы (Soat)** (⌚) tugmalarini birga bosing.

Natija:

Pechni odatiy ravishda ishlatish mumkin.



idish tanlash bo'yicha qo'llanma

Mikroto'lqinli pechda yaxshi taom tayyorlash uchun mikroto'lqinlar taom ichiga kirishlari va foydalaniladigan idishlardan qaytmasliklari va ularga singmasliklari kerak. Shuning uchun idishlarni tanlashda juda ehtiyot bo'lish kerak. Agar idishda mikroto'lqinli pechlarda foydalanish mumkinligi ko'rsatib qo'yilgan bo'lsa, undan foydalanish mumkin. Quyidagi jadvalda turli oshxonana anjomlari keltirilgan va ularning mikroto'lqinli pechda foydalanish mumkinligi va qay tarzda foydalanilishi kerakligi ko'rsatilgan.

Oshxonana anjomlari	Mikroto'lqinli pechda foydalanish uchun yaroqliligi	Izohlar
Aluminiy folga	✓ X	Taomning ba'zi joylarini quyib ketishdan himoya qilish uchun oz miqdorda ishlatilishi mumkin. Folganing pech devoriga yaqin turishi yoki ko'p miqdorda folga ishlatilishi elektr yoyi paydo bo'lishiga olib kelishi mumkin.
Qizartirish uchun idish	✓	8 daqiqadan ko'p qizdirmang.
Chinni va sopol buyumlar	✓	Odatda chinni, keramika, sir bilan qoplangan keramika va Xitoy chinnisi, agar ularda metall bezak bo'lmasa, mos keladi.
Poliefirda bir martalik idish.	✓	Ba'zi bir muzlatilgan mahsulotlar ana shunday idishlarga solinib o'raladi.
Tez tayyorlanadigan mahsulotlar o'rami		
<ul style="list-style-type: none"> • Polistiroil stakan va konteynerlar 	✓	Taomni isitish uchun ishlatish mumkin. Polistiroling qizib ketishi erishga olib kelishi mumkin.
<ul style="list-style-type: none"> • Qog'oz paketlar yoki gazetalalar 	X	Yonib ketish xavfi.
<ul style="list-style-type: none"> • Ikkilamchi xomashyodan tayyorlangan qog'oz yoki metall bezakli idish 	X	Elektr yoyini keltirib chiqarishi mumkin.
Shisha idish		
<ul style="list-style-type: none"> • Tayyorlash uchun idish 	✓	Metall bezagi bo'lmasa, ishlatish mumkin.
<ul style="list-style-type: none"> • Yupqa shisha idish 	✓	Taom va suyuqliklarni isitish uchun foydalanish mumkin. Yupqa shisha keskin qizgan paytda sinishi yoki yorilishi mumkin.
<ul style="list-style-type: none"> • Shisha bankalar 	✓	Qopqog'ini olib qo'yish kerak. Faqat isitish uchun yaroqli.

Oshxona anjomlari	Mikroto'lqini pechda foydalanish uchun yaroqliligi	Izohlar
Metall		
• Idishlar	✗	Elektr yoyi yoki alanganishni keltirib chiqarishi mumkin.
• Paketlarni bog'lash uchun buralgan simlar	✗	
Qog'oz		
• Tarelkalar, stakanchalar, mato va qog'oz sochiqlar	✓	Qisqa vaqtda tayyorlash va isitish uchun. Ortiqcha namlikni yutish uchun.
• Qayta ishlangan qog'oz	✗	Elektr yoyini keltirib chiqarishi mumkin.
Plastik		
• Konteynerlar	✓	Ayniqsa, agar bu issiqlikka chidamli termoplastik bo'lsa. Boshqa ayrim plastiklar yuqori harorat ta'sirida qiyshayib qolishi, rangini yo'qotishi mumkin. Melaminli plastikdan foydalanmang.
• Qoplovchi plyonka	✓	Namlikni ushlab turish uchun qo'llanishi mumkin. Taomga tegmasligi kerak. Plyonkani olayotganda ehtiyot bo'ling, chunki tashqariga issiq bug' chiqadi.
• Muzlatish uchun paketlar	✓ ✗	Ularni qaynatish mumkin bo'lsa yoki ular pechda ishlatish uchun yaroqli bo'lsa. Germetik yopilgan bo'lmisligi kerak. Zarurat tug'ilganida, ularni vilka bilan teshing.
Parafinlangan yoki yog' o'tkazmaydigan qog'oz	✓	Namlikni ushlab turish va sachrashning oldini olish uchun ishlatilishi mumkin.

- ✓ : Tavsia qilinadi
 ✓✗ : Ehtiyotkorlik bilan foydalaning
 ✗ : Tavsia etilmaydi

taom tayyorlash bo'yicha qo'llanma

MIKROTO'LQINLAR

Mikroto'lqinlar quvvati taomda mavjud bo'lgan suv, yog' va shakarga tortilgan va singgan holda deyarli taomning ichiga kiradi. Mikroto'lqinlar taom molekulalarini tezroq tebranishga majbur qiladi. Ushbu molekulalarning tez tebranishlari sirpanish hosil qiladi, sirpanish natijasida hosil bo'lgan issiqlik esa taomni tayyorlash jarayonini boshlaydi.

TAOM TAYYORLASH

Mikroto'lqinli pech uchun oshxona idishlari:

- Oshxona idishlari tayyorlashning eng yuqori darajada samarali bo'lishini ta'minlash uchun mikroto'lqinlarga o'zlari orqali o'tishiga imkon berishlari kerak. Mikroto'lqinlar zanglamaydigan po'lat, alyuminiy va mis kabi metallardan qaytadi, biroq ular sopol, shisha, chinni va plastmassa hamda qog'oz va yog'ochlardan o'ta oladilar. Shuning uchun taom tayyorlashda metall idishlardan foydalanish taqiqlanadi.

Mikroto'lqinli pechda tayyorlash mumkin bo'lgan mahsulotlar:

- Mikroto'lqinli pechda mahsulotlarning juda ko'p turlarini, jumladan yangi uzilgan yoki muzlatilgan sabzavotlar, mevalar, makaron mahsulotlari, guruch, dukkakli mahsulotlar, baliq va go'sht kabilarni tayyorlash mumkin. Mikroto'lqinli pechda yana souslar, qaynatilgan kremlar, sho'rvalar, bug'li pudinglar, konservalar, ziravorlarni ham tayyorlash mumkin. Umuman olganda oshxona plitasida tayyorlanadigan har qanday taomlarni mikroto'lqinli pechda tayyorlash mumkin. Masalan, yog' yoki shokoladni eritish mumkin (maxsus maslahatlar berilgan bo'limga qarang).

Tayyorlash vaqtida qopqoqdan foydalanish

- Tayyorlash vaqtida taomning ustini yopib qo'yish juda muhim, chunki bug'lanayotgan suv tayyorlash jarayoniga o'z hissasini qo'shuvchi bug'ga aylanadi. Taomni yopib qo'yishning turli usullaridan foydalanish mumkin: masalan, sopol tarelka, plastmassa qopqoq yoki mos yopishqoq plyonkadan foydalanish mumkin.

Ushlab turish vaqti

Tayyorlash nihoyasiga yetgandan keyin taomning barcha qismlari bo'yicha haroratning tenglashishi uchun biroz kutish juda muhimdir.

Muzlatilgan sabzavotlarni tayyorlash bo'yicha qo'llanma

Qopqoqli issiqlikka chidamli shishadan qilingan mos kosadan foydalaning. Qopqoqni yopgan holda jadvalda ko'rsatilgan eng kam vaqt davomida tayyorlang. Keyin istalgan natijani olguncha tayyorlashni davom ettiring. Tayyorlash vaqtida ikki marta va tayyorlash nihoyasiga yetgandan keyin bir marta aralashiring. Tayyorlash tugaganidan keyin tuz, ziravorlar va saryog' qo'shing. Ushlab turish vaqtida ustini yoping.

Taom	Porsiya	Quvvat	Vaqt (daq.)	Ushlab turish vaqti (daq.)	Ko'rsatmalar
Ismaloq	150 g	600 Vt	4½-5½	2-3	15 ml (1 qoshiq) sovuq suv qo'shing.
Brokkoli	300 g	600 Vt	9-10	2-3	30 ml (2 qoshiq) sovuq suv qo'shing.
No'xat	300 g	600 Vt	7½-8½	2-3	15 ml (1 qoshiq) sovuq suv qo'shing.
Ko'k loviya	300 g	600 Vt	8-9	2-3	30 ml (2 qoshiq) sovuq suv qo'shing.
Sabzavotlar aralashmasi (sabzi/no'xat/makkajo'xori)	300 g	600 Vt	7½-8½	2-3	15 ml (1 qoshiq) sovuq suv qo'shing.
Sabzavotlar aralashmasi (xitoycha uslubda)	300 g	600 Vt	8-9	2-3	15 ml (1 osh qoshiq) sovuq suv qo'shing.

Guruch va makaron mahsulotlarini tayyorlash bo'yicha qo'llanma

Guruch:

Qopqoqli issiqlikka chidamli shishadan qilingan katta kosadan foydalaning - tayyorlash jarayonida guruchning hajmi ikki marta ortadi. Yopiq qopqoq bilan isiting. Tayyorlash nihoyasiga yetishi bilan kutish davridan avval guruchni aralashiring va tuz yoki o'tlar va yog' qo'shing. Izoh. Tayyorlash vaqtida gurunch butun suvni emib olmadi.

Makaron mahsulotlari:

Issiqlikka chidamli shishadan qilingan katta kosadan foydalaning. Qaynoq suv, bir chimdim tuz qo'shing va yaxshilab aralashiring. Qopqog'ini yopmasdan tayyorlang. Tayyorlash vaqtida va u nihoyasiga yetishi bilan taomni aralashiring. Kutib turish vaqtida qopqoq bilan yoping va dasturxonga tortishdan avval suvini qoldirmasdan to'kib tashlang.

Taom	Porsiya	Quvvat	Vaqt (daq.)	Ushlab turish vaqti (daq.)	Ko'rsatmalar
Oq guruch (bug'langan)	250 g	800 Vt	16-17	5	500 ml sovuq suv qo'shing.
Jigarrang guruch (bug'langan)	250 g	800 Vt	21-22	5	500 ml sovuq suv qo'shing.
Guruch aralashmasi (guruch + yovvoyi guruch)	250 g	800 Vt	17-18	5	500 ml sovuq suv qo'shing.
Aralash bo'tqa (guruch + boshqoqli o'tlar)	250 g	800 Vt	18-19	5	400 ml sovuq suv qo'shing.
Makaron mahsulotlari (pasta)	250 g	800 Vt	11-12	5	1000 ml issiq suv qo'shing.

Yangi uzilgan sabzavotlarni tayyorlash bo'yicha ko'rsatmalar

Qopqoqli issiqlikka chidamli shishadan qilingan mos kosadan foydalaning. Boshqa miqdorda suv tavsiya etilmagan bo'lsa, aralashmaning har 250 grammiga 30-45 ml (2-3 qoshiq) suv qo'shing – jadvalni ko'ring. Qopqoqni yopgan holda jadvalda ko'rsatilgan eng kam vaqt davomida tayyorlang. Keyin istalgan natijani olguncha tayyorlashni davom ettiring. Tayyorlash vaqtida bir marta va tayyorlash nihoyasiga yetgandan keyin bir marta aralashiring. Tayyorlash nihoyasiga yetgandan keyin tuz, ziravorlar yoki sariyog' qo'shing. Kutish vaqtida yopib qo'yning (3 daqiqa).

Maslahat. Yangi uzilgan sabzavotlarni taxminan bir xil o'lchamdagi bo'laklarga ajrating. Sabzavotlar qanchalik mayda bo'lsa, taom shunchalik tez tayyor bo'ladi.

Barcha yangi uzilgan sabzavotlar mikroto'liqni pechning maksimal quvvati bilan (800 Vt) tayyorlanishi kerak.

Taom	Porsiya	Vaqt (daq.)	Ushlab turish vaqti (daq.)	Ko'rsatmalar
Brokkoli	250 g	4-4½	3	Taxminan bir xil o'lchamdagi to'pgullar tayyorlang. To'pgullarni poyalari bilan taomning markaziga joylashtiring.
	500 g	7-7½	3	
Bryussel karami	250 g	5½-6½	3	60-75 ml (5-6 qoshiq) suv qo'shing.
Sabzi	250 g	4½-5	3	Sabzini bir xil o'lchamlarda to'g'rang.
Gulkaram	250 g	5-5½	3	Taxminan bir xil o'lchamdagi to'pgullar tayyorlang. Katta to'pgullarni ikkiga bo'ling. To'pgullarni poyalari bilan taomning markaziga joylashtiring.
	500 g	8½-9	3	
Qovoqchalar	250 g	3½-4	3	Qovoqchalarni mayda qilib to'g'rang. 30 ml (2 osh qoshiq) suv yoki bir bo'lak sariyog' qo'shing. Yumshoq bo'lgunicha tayyorlang.
Baqalajon	250 g	3½-4	3	Baqalajonni mayda qilib to'g'rang va 1 osh qoshiq limon sharbati seping.
Porey piyoz	250 g	4½-5	3	Porey piyozini mayda qilib to'g'rang.
Qo'ziqorin	125 g	1½-2	3	Mayda butun va maydalangan qo'ziqorinlarni tayyorlang. Suv qo'shmang. Limon sharbati seping. Tuz va murch qo'shing. Dasturxonga tortishdan avval suyuqlikni to'kib tashlang.
	250 g	3-3½	3	
Piyoz	250 g	5½-6	3	Piyozni to'g'rang yoki ko'ndalangiga kesing. Faqat 15 ml (1 osh qoshiq) suv qo'shing.
Garmdori	250 g	4½-5	3	Garmdorini mayda qilib to'g'rang.
Kartoshka	250 g	4-5	3	Tozalangan kartoshkani torting va taxminan bir xil o'lchamlarda qilib ikkiga yoki to'rtga bo'ling.
	500 g	7½-8½	3	

O'zbek - 29

Taom	Porsiya	Vaqt (daq.)	Ushlab turish vaqti (daq.)	Ko'rsatmalar
Bryukva	250 g	5-5½	3	Bryukvani mayda qilib to'g'rang.

TAOMNI ISITISH

Mikroto'liqni pechda taomlarni oddiy duxovka yoki oshxona pechiga qaraganda anchagina tezroq isitish mumkin.

Quyidagi jadvalda keltirilgan quvvat darajalari va isitish vaqt oraliqlariga amal qiling. Vaqt oraliqlari taxminan +18 °C dan +20 °C gacha bo'lgan xona haroratiga ega bo'lgan suyuqliklar hamda harorat taxminan +5 °C dan +7 °C gacha bo'lgan sovutilgan mahsulotlar uchun ko'rsatilgan.

Taomlarni joylashtirish va qopqoqdan foydalanish

Ko'p miqdordagi taomlarni, masalan katta go'sht bo'laklarini isitmaslikka harakat qiling, chunki ularning tashqi tarafi qurib ketadi, ichi esa ismaydi. Kichkina porsiyalarni isitish tavsiya qilinadi.

Quvvat darajalari va aralashtirish

Ayrim mahsulotlarni 800 Vt quvvatda isitish mumkin bo'lsa, boshqalarini 600 Vt, 450 Vt va hatto 300 Vt quvvatda isitish kerak bo'ladi.

Qo'shimcha ko'rsatmalar olish uchun jadvalga qarang. Umuman olganda, kamroq quvvatda juda tez isiydigan tansiq taomlar, katta miqdordagi taomlar va ovqatlarni isitish qulay (masalan, shirin piroglar). Eng yaxshi natijalarga ega bo'lish uchun taomlarni aralashirib turing yoki isitish vaqtida ag'daring. Iloji bo'lsa dasturxonga tortishdan avval yana aralashiring.

Suyuqliklar va bolalarning ovqatlarini isitishda ayniqsa ehtiyot bo'ling. Suyuqlikning qaynab ketishi va kuyib qolishini oldini olish uchun isitish vaqtida va isitgandan keyin uni aralashiring. Uni kutish vaqtida mikroto'liqni pechda qoldiring. Suyuqlikka plastmassa qoshiq yoki shisha tayoqchani solish tavsiya qilinadi. Taom buzilishiga olib keladigan ortiqcha qizib ketishiga yo'l qo'ymang. Kamroq isitish vaqtini o'rnatish, keyin esa zarur bo'lgan hollarda vaqt qo'shish ma'qulroqdir.

Isitish va kutish vaqti

Taomni birinchi marta isitganda isitish uchun ketgan vaqtini yozib olish foydalidir, chunki bunday yozuvlarni kelajakda ishlatish mumkin.

Taomning to'liq isiganligini albatta tekshiring.

Istalgandan keyin ma'lum vaqt kuting. Shu vaqt davomida taomning barcha qismlaridagi harorat tenglashadi. Agar jadvalda boshqa qiymat ko'rsatilmagan bo'lsa, kutish vaqti 2-4 daqiqani tashkil qiladi. Suyuqliklar va bolalarning ovqatlarini isitishda ayniqsa ehtiyot bo'ling. Shunkindek xavfsizlik choralarini bayon qilingan bo'lim bilan tanishib chiqing.

SUYUQLIKLARNI ISITISH

Suyuqliklarning barcha qismlaridagi harorat tenglashishi uchun pech o'chirilgandan keyin kamida 20 soniya kuting. Zarur bo'lgan hollarda suyuqlikni aralashiring va isitilgandan keyin uni ALBATTa aralashiring. Suyuqliklarning qaynab ketishi va kuyib qolishini oldini olish uchun ichimlik solingan stakanga qoshiqcha yoki shisha tayyoqcha soling va isitish vaqtida va isitgandan keyin uni aralashiring.

BOLALAR TAOMLARINI ISITISH

BOLALAR TAOMLARI: Taomni chuqur sopol idishga soling. Plastmassa qopqoq bilan yoping. Isitgandan keyin yaxshilab aralashiring!

Ovqatlantirishdan avval 2-3 daqiqa kuting. Yana aralashiring va haroratini tekshiring. Tavsiya qilingan harorat: 30-40 °C.

BOLALAR SUTI: Sutni sterilangan shisha butilkaga quyung. Qopqoq bilan berkitmagan holda isiting. Butilkani hech qachon so'rg'ich bilan isitmang, ortiqcha qizib ketganda, butilka portlab ketishi mumkin. Kutib turish vaqti oldidan va keyin yaxshilab silkiting! Bolalar suti yoki taomini bolaga berishdan avval doimo haroratini yaxshilab tekshiring. Mahsulotning tavsiya qilingan harorati: 37 °C atrofida.

IZOH. Kuyishning oldini olish uchun bolaga berishdan avval bolalar taomlarining haroratini juda puxta tekshirish lozim. Quyidagi jadvalda ko'rsatilgan quvvat darajalari va isitish vaqt oraliqlariga amal qiling.

Bolalar taomlari va sutni isitish

Jadvalda ko'rsatilgan quvvat darajalari va vaqt oraliqlaridan isitishdagi qo'llanma sifatida foydalaning.

Taom	Porsiya	Quvvat	Vaqt	Ushlab turish vaqti (daq.)
Bolalar taomi (sabzavotlar + go'sht)	190 g	600 Vt	30 son. gacha	2-3
	Ko'rsatmalar			
	Chuqur sopol idishga soling. Yopiq qopqoq bilan isiting. Isitgandan keyin aralashiring. 2-3 daqiqa kuting. Bolaga berishdan avval yaxshilab aralashiring va taom haroratini puxta tekshiring.			
Bolalar bo' tqasi (yorma+sut+mevalar)	190 g	600 Vt	20 s	2-3
	Ko'rsatmalar			
	Chuqur sopol idishga soling. Yopiq qopqoq bilan isiting. Isitgandan keyin aralashiring. 2-3 daqiqa kuting. Bolaga berishdan avval yaxshilab aralashiring va taom haroratini puxta tekshiring.			
Bolalar suti	100 ml	300 Vt	30-40 s	2-3
	200 ml	300 Vt	50 son - 1 daq	2-3
Ko'rsatmalar				
Yaxshilab silkiting yoki aralashiring va sterilangan shisha butilkaga quyung. Butilkani aylanuvchi patnisning markaziga qo'ying. Qopqog'ini yopmasdan tayyorlang. Yaxshilab silkiting va kamida 3 daqiqaga qo'yib qo'ying. Bolaga berishdan avval butilkani yaxshilab silkiting va haroratini puxta tekshiring.				

Suyuqliklar va taomlarni isitish

Jadvalda ko'rsatilgan quvvat darajalari va vaqt oraliqlaridan isitishdagi qo'llanma sifatida foydalaning.

Taom	Porsiya	Quvvat	Vaqt (daq.)	Ushlab turish vaqti (daq.)
Ichimliklar (qahva, choy va suv)	150 ml (1 piyola)	800 Vt	1-1½	1-2
	250 ml (1 stakan)	800 Vt	1½-2	1-2
Ko'rsatmalar				
Idishga quyung va usti ochiq holda isiting. Chashka/krujkani aylanuvchi patnis o'rtasiga qo'ying. Kutish vaqtida mikroto'lqinli pechda qoldiring va yaxshilab aralashiring.				
Sho'rva (sovitilgan)	250 g	800 Vt	3-3½	2-3
	Ko'rsatmalar			
Sho'rvani chuqur sopol idishga quyung. Plastmassa qopqoq bilan yoping. Isitgandan keyin yaxshilab aralashiring. Dasturxonga tortishdan avval yana aralashiring.				
Konservalangan go'sht (sovitilgan)	350 g	600 Vt	5½-6½	2-3
	Ko'rsatmalar			
Raguni chuqur keramik tarelkaga soling. Plastmassa qopqoq bilan yoping. Isitish vaqtida vaqti-vaqti bilan aralashirib turing va dasturxonga tortishdan avval yana aralashiring.				
Sousli makaron mahsulotlari (sovitilgan)	350 g	600 Vt	4½-5½	3
	Ko'rsatmalar			
Makaron mahsulotlarini (masalan, spagetti yoki tuxumli ugra) kichik sopol idishga soling. Mikroto'lqinli pech uchun mo'ljallangan plyonka bilan yoping. Dasturxonga tortishdan avval aralashiring.				
Masalliqli va sousli un mahsulotlari (sovitilgan)	350 g	600 Vt	5-6	3
	Ko'rsatmalar			
Masalliqli un mahsulotini (masalan, ravioli, tortellini) chuqur sopol idishga soling. Plastmassa qopqoq bilan yoping. Isitish vaqtida vaqti-vaqti bilan aralashirib turing va dasturxonga tortishdan avval yana aralashiring.				
Tayyor taom (sovitilgan)	350 g	600 Vt	5½-6½	3
	Ko'rsatmalar			
2-3 ta sovitilgan masalliqdan qilingan taomni sopol idishga soling. Mikroto'lqinli pech uchun mo'ljallangan plyonka bilan o'rang.				

QO' LDA MUZDAN TUSHIRISH

Mikroto'lqinli pechdan foydalanish mahsulotlarni muzdan tushirishning ajoyib usuli hisoblanadi. Mikroto'lqinlar mahsulotlarni qisqa vaqt ichida ehtiyotlik bilan muzdan tushiradi. Bu rejim sizga to'stdan mehmonlar kelganda ayniqsa qulay.

Muzlatilgan tovuq go'shti taom tayyorlashdan avval to'liq muzdan tushirilishi kerak. Qadoqdan metall simlarni oling va muzdan tushirish jarayonida hosil bo'luvchi suvning oqib ketishini ta'minlash uchun mahsulotni qadoqdan chiqarib oling.

Muzdan tushirilgan mahsulotlarni ustini qopqoq bilan yopmagan holda idishga soling. Muzdan tushirish vaqtining yarmi o'tgandan keyin ularni ag'daring, eritish vaqtida suyuqlik hosil bo'lgan bo'lsa, to'king va imkoni boricha ichak-chovoqlarini chiqarib tashlang.

Mahsulotlarning bo'lmaganligiga ishonch hosil qilish uchun mahsulotlarni vaqti-vaqti bilan tekshirib turing.

Agar mahsulotning kichik va ori qismlari qizib keta boshlasa, ushbu qismlarni muzdan tushirish vaqtida kichik tekis alyumin folgalarga o'ragan holda ularni to'sib qo'yish mumkin.

Agar tovuqning tashqi yuzasi qizib keta boshlasa, muzdan tushirishni to'xtatib va muzdan tushirishni davom ettirishdan avval 20 daqiqa kuting.

Muzdan tushirishni to'liq nihoyasiga yetkazish uchun baliq, go'sht va tovuqni bir oz shundoq qoldiring. To'liq muzdan tushirish uchun kutish vaqti muzdan tushirilayotgan mahsulotlarning miqdoriga bog'liq holda har xil bo'lishi mumkin. Quyida keltirilgan jadvalga qarang.

Maslahat. Tekis va ingichka mahsulotlar semizlariga qaraganda va kichik porsiyalar kattalariga qaraganda tezroq muzdan tushadi. Bu haqda mahsulotlarni muzlatish va muzdan tushirishda yodda tuting.

Harorati -18 dan -20 °C gacha bo'lgan muzlatilgan mahsulotlarni muzdan tushirishda quyidagi jadvalga amal qiling.

Har qanday muzlatilgan mahsulotni muzdan tushirish uchun ko'zda tutilgan quvvatda (180 Vt) muzdan tushirish kerak.

Taom	Porsiya	Vaqt (daq.)	Ushlab turish vaqti (daq.)
Go'sht			
Mol go'shti	250 g	6½-7½	5-25
qiymasi	500 g	10-12	5-25
Cho'chqa go'shtidan tayyorlangan bifshtekslar	250 g	7½-8½	5-25
	Ko'rsatmalar		
	Go'shtni tekis sopol idishga soling. Ingichka qirralarini alyumin folga bilan o'rang. Muzdan tushirish vaqtining yarmi o'tishi bilan ag'daring!		

Taom	Porsiya	Vaqt (daq.)	Ushlab turish vaqti (daq.)
Parranda go'shti			
Tovuq bo'laklari	500 g (2 dona)	14½-15½	15-40
Butun tovuq	900 g	28-30	
	Ko'rsatmalar		
	Avval tovuq bo'laklarini po'stini pastga, butun tovuqni ko'kragini esa pastga qilgan holda kichik sopol idishga soling. Qanotchalari va oyoq uchlari kabi nozik joylarni alyumin folga bilan o'rang. Muzdan tushirish vaqtining yarmi o'tishi bilan ag'daring!		
Baliq			
Baliq filesi	250 g (2 dona)	6-7	5-15
	400 g (4 dona)	12-13	
	Ko'rsatmalar		
	Muzlatilgan baliqni tekis sopol idish o'rtasiga qo'ying. Ingichka bo'laklarini semizlari tagiga joylashtiring. Oyoqlarni alyuminiy folga bilan o'rang. Muzdan tushirish vaqtining yarmi o'tishi bilan ag'daring!		
Mevalar			
Reza mevalar	250 g	6-7	5-10
	Ko'rsatmalar		
	Mevalarni kichik tekis doirasimon shisha (katta diamtrga esa bo'lgan) idishga yuqqa qatlam qilib yoying.		
Non			
Bulochkalar (har biri 50 g dan)	2 dona	½-1	5-20
	4 dona	2-2½	5-20
Tostlar/ Sendvichlar	250 g	4½-5	5-20
Nemischa non (bug'doy + javdar uni)	500 g	8-10	
	Ko'rsatmalar		
	Aylanuvchi patnisining o'rtasiga qog'ozli oshxona sochig'ining ustiga bulochkalarni aylana qilib, nonni esa gorizontaal shaklda qo'ying. Muzdan tushirish vaqtining yarmi o'tishi bilan ag'daring!		

GRIL

Grilning qizdiruvchi elementi pech ichki kamerasing shipi ostida joylashgan. U pech eshikchasi yopiq va patnis aylanayotgan vaqtda ishlaydi. Patnisning aylanishi taomning tekisroq qizartirilishini ta'minlaydi. Agar gril avvaldan 3-4 daqiqa davomida qizitib olinsa, tayyorlanayotgan taom tezroq qizaradi.

Gril uchun oshxona anjomlari:

Tarkibida metall mavjud bo'lgan issiqqa chidamli idishdan foydalanish mumkin. Plastmassa idishdan foydalanmang, chunki u erib ketishi mumkin.

Gril rejimida tayyorlash mumkin bo'lgan taomlar:

Ezilgan go'shtlar, sardelkalar, bifshsteklar, gamburgerlar, bekon bo'laklari va son go'shtlari, baliqdan steyklar, sendvichlar va tostlardagi gazaklarning barcha turlari.

Muhim izoh.

Agar faqat gril rejimi ishlatilayotgan bo'lsa, grilning qizdiruvchi elementi pechning ust qismining ostida gorizontal holatda ekanligiga, va orqa devorida vertikal holatda emasligiga ishonch hosil qiling. Ko'rsatmalarda boshqacha ko'rsatilmagan bo'lsa, mahsulotlarni yuqori polkaga joylashtirish kerakligini esda tuting.

MIKROTTO'LQIN+GRIL

Ushbu tayyorlash rejimi o'zida grildan kelayotgan issiqlik va mikroto'lqinlar bilan ta'minlanuvchi tayyorlash tezligini birlashtiradi. U faqat pech eshikchasi yopiq va patnis aylanayotgan vaqtdagina ishlaydi. Patnisning aylanishi tufayli tayyorlanayotgan taom bir tekis qizartiriladi. Pechning bu modelida tayyorlashning uch xil birlashgan rejimi mavjud:

600 Vt + Gril, 450 Vt + Gril va 300 Vt + Gril.

Mikroto'lqin + Gril rejimi uchun oshxona anjomlari

Mikroto'lqinlarni o'tkazuvchi oshxona anjomlaridan foydalaning. Oshxona anjomi issiqqa chidamli bo'lishi kerak. Birlashgan rejimda tarkibida metall mavjud bo'lgan oshxona anjomlaridan foydalanmang. Plastmassa idishdan foydalanmang, chunki u erib ketishi mumkin.

Mikroto'lqin + Gril rejimida tayyorlash mumkin bo'lgan taomlar:

Birlashgan rejimda tayyorlash mumkin bo'lgan taomlarga isitish va qizartirish kerak bo'lgan (masalan, pishirilgan makaron mahsulotlari) hamda yuqorisini qizartirish uchun o'ziga tayyorlash vaqti talab qilinadigan mahsulotlar kiradi. Ushbu rejimdan yana tepasida tillarang qarsillovchi qatlam hosil bo'lsa, mazaliroq bo'ladigan taomlarning (masalan, tovuq bo'laklari, ular tayyorlash vaqtining yarmi o'tishi bilan ag'dariladi) qalin porsiyalarini tayyorlash uchun ham foydalanish mumkin. Ko'proq ma'lumotlar olish uchun grildan foydalanib tayyorlash jadvaliga qarang.

Muhim izoh.

Mikroto'lqin+Gril rejimi ishlatilayotda grilning qizdiruvchi elementi pechning ust qismining ostida gorizontal holatda ekanligiga va orqa devorida vertikal holatda emasligiga ishonch hosil qiling. Ko'rsatmalarda boshqacha ko'rsatilmagan bo'lsa, mahsulotni yuqori polkaga joylashtirish kerak. Boshqa holdarda uni bevosita aylanuvchi patnis ustiga qo'yish kerak. Keyingi jadvaldagi ko'rsatmalarga qarang. Agar mahsulotni har ikkala tomondan qizartirish talab qilinsa, uni ag'darib qo'yish kerak.

Muzlatilgan mahsulotlarni tayyorlash uchun grilni ishlatish bo'yicha qo'llanma

Jadvalda ko'rsatilgan quvvat darajalari va vaqt oralqlaridan gril rejimida tayyorlash uchun qo'llanma sifatida foydalaning.

Yangi mahsulotlar	Porsiya	Quvvat	1 tomon uchun sarf. vaqt (daq.)	2 tomon uchun sarf. vaqt (daq.)
Bulochkalar (50 g qadoq)	2 dona	-	300 Vt + Gril (1-1½)	Faqat gril (1-2)
	4 dona	-	300 Vt + Gril (2-2½)	Faqat gril (1-2)
Ko'rsatmalar				
Bulochkalarni pastki polkada aylana shaklida joylashtiring. Bulochkalarni grilda ikkinchi tarafida kerakli qatlam paydo bo'lguncha tayyorlang. 2-5 daqiqa kuting.				
Baget + masallic (pomidor, pishloq, vetchina, qo'ziqorin)	250-300 g (2 dona)	450 Vt + Gril	8-9	-
	Ko'rsatmalar			
2 muzlatilgan bagetni polkaga yonma-yon joylashtiring. Grilda tayyorlashdan keyin 2-3 daqiqa kuting.				
Dimlangan taom (sabzavot yoki kartoshka)	400 g	450 Vt + Gril	13-14	-
	Ko'rsatmalar			
Muzlatilgan taomni pireks shishadan yumaloq tarelkaga qo'ying. Tarelkani polkaga qo'ying. Tayyorlashdan keyin 2-3 daqiqa kuting.				
Makaron mahsulotlari (pasta) (masallicli naychalar, makaron, lazanya)	400 g	-	600 Vt + Gril (14-15)	Faqat gril (2-3)
	Ko'rsatmalar			
Muzlatilgan pastani pireks shishadan kichik to'rtburchak tarelkaga qo'ying. Tarelkani aylanuvchi patnisga joylashtiring. Tayyorlashdan keyin 2-3 daqiqa kuting.				
Bulab pishirilgan tovuq file bo'laklari	250 g	450 Vt + Gril	5-5½	3-3½
	Ko'rsatmalar			
Tovuq sharchalarini pastki polkaga qo'ying. Birinchi tsikldan keyin aylantiring.				
Pechda tayyorlangan chipslar	250 g	450 Vt + Gril	9-11	4-5
	Ko'rsatmalar			
Chipslarni pishiriqlar uchun mo'ljallangan qog'ozda pastki polkaga joylashtiring.				

Grildan foydalanib, yangi mahsulotlarni tayyorlash bo'yicha qo'llanma

Pechni gril rejimida 3-4 daqiqa yoqib qo'ygan holda grilni avvaldan qizdiring. Jadvalda ko'rsatilgan quvvat darajalari va vaqt oraliqlaridan gril rejimida tayyorlash uchun qo'llanma sifatida foydalaning.

Yangi mahsulotlar	Porsiya	Quvvat	1 tomon uchun sarf. vaqt (daq.)	2 tomon uchun sarf. vaqt (daq.)
Tost bo'laklari	4 dona (25 grammdan)	Faqat gril	4-5	4½-5½
	Ko'rsatmalar			
	Tostlarni yonma-yon panjaraga qo'ying.			
Bulochkalar (pishirilgan)	2-4 dona	Faqat gril	2-3	2-3
	Ko'rsatmalar			
	Bulochkalarni pastki tomonini tepaga qaratib aylanuvchi patnisa terib chiqing.			
Tomat-gril	200 g (2 dona)	-	300 Vt + Gril (4½-5½)	Faqat gril (2-3)
	400 g (4 dona)	-	300 Vt + Gril (7-8)	Faqat gril (2-3)
	Ko'rsatmalar			
	Pomidorlarni teng ikkiga bo'ling. Ularning ustiga pishloq qo'ying. Ularni issiqqa chidamli shishadan yasalgan tekis idishga aylana shaklida joylashtiring. Panjaraga joylashtiring.			
Gavaycha tostlar (vetchina, ananas, pishloq bo'laklari)	2 dona (300 g)	450 Vt + Gril	3½-4	-
	Ko'rsatmalar			
	Avval non bo'laklarini kesing. Massaliqli tostlarni taglikka qo'ying. 2 tostni bir bining ro'parasiga polkaning ustiga qo'ying. 2-3 daqiqa kuting.			
Pishirilgan kartoshka	250 g	600 Vt + Gril	4½-5½	-
	500 g	600 Vt + Gril	8-9	-
	Ko'rsatmalar			
	Kartoshka donalarini ikkiga bo'ling. Ularni kesilgan tomonlarini grilga qaratgan holda panjaraga aylana shaklida joylashtiring.			

Yangi mahsulotlar	Porsiya	Quvvat	1 tomon uchun sarf. vaqt (daq.)	2 tomon uchun sarf. vaqt (daq.)
Tovuq bo'laklari	450-500 g (2 dona)	300 Vt + Gril	10-12	12-13
	Ko'rsatmalar			
	Tovuq bo'laklarini yog' bilan yog'lang va ziravorlar seping. Ularni suyaklarini o'rtaga qaratgan holda panjaraga aylana shaklida joylashtiring. Bir bo'lak tovuqni joylashtirishda polkaning o'rtasiga qo'ymang. 2-3 daqiqa kuting.			
Qo'y go'shtidan kotlet/bifstek (o'rtacha hajmda)	400 g (4 dona)	Faqat gril	12-15	9-12
	Ko'rsatmalar			
	Qo'y go'shtidan tayyorlangan bifsteklarni o'simlik yog'i bilan yog'lang va ziravorlar qo'shing. Ularni taglikka aylana shaklida joylashtiring. Grilda tayyorlashdan keyin 2-3 daqiqa kuting.			
Cho'chqa go'shtidan tayyorlangan bifsteklar	250 g (2 dona)	-	300 Vt + Gril 7-8	Faqat gril 6-7
	Ko'rsatmalar			
	Cho'chqa go'shtidan tayyorlangan bifsteklarni o'simlik yog'i bilan yog'lang va ziravorlar qo'shing. Ularni taglikka aylana shaklida joylashtiring. Grilda tayyorlashdan keyin 2-3 daqiqa kuting.			
Pishirilgan olmalar	1 ta olma (taxm. 200 g)	300 Vt + Gril	4-4½	-
	2 ta olma (taxminan 400 g)	300 Vt + Gril	6-7	-
	Ko'rsatmalar			
	Olma ichini o'yib oling va mayiz va shinni bilan to'ldiring. Tepasidan bir nechta bodom donalarini joylashtiring. Olmani issiqqa chidamli shisha idishga soling. Tareklarni aylanuvchi patnisa joylashtiring.			

MAXSUS MASLAHATLAR

SARIYOG'NI ERITISH

50 g sariyog'ni kichkina chuqur shisha tarelkaga joylashtiring. Plastmassa qopqoq bilan yoping. Yog' erigunicha 800 Vt quvvatda 30-40 soniya qizdiring.

SHOKOLADNI ERITISH

100 g shokoladni kichkina chuqur shisha tarelkaga joylashtiring. Shokolad erigunicha 450 Vt quvvatda 3-5 daqiqa qizdiring. Eritish vaqtida bir yoki ikki marta aralashstiring. Oshxonada qo'lqopdan foydalangan holda oling!

SHAKARLANGAN ASALNI ERITISH

Shakar bosilgan 20 g asalni kichkina chuqur shisha tarelkaga joylashtiring. Asal erigunicha 300 Vt quvvatda 20-30 soniya qizdiring.

JELATIN ERITISH

Quruq jelatin plastinkalarini (10 g) 5 daqiqa sovuq suvga soling. Suvni to'kib tashlang va jelatinni issiqqa chidamli kichkina tarelkaga joylashtiring. 300 Vt quvvatda 1 daqiqa qizdiring. Jelatinni u eriganidan keyin aralashstiring.

QIYOM TAYYORLASH (PISHIRIQLAR VA PIROGLAR UCHUN)

Tez tayyorlanadigan qiyomni (taxminan 14 g) 40 g shakar va 250 g sovuq suv bilan aralashstiring. Issiqqa chidamli shishadan yasalgan kosada ustini yopmasdan qiyom shaffof rangga kirguncha 800 Vt quvvatdan foydalanib, 3½ daqiqadan 4½ daqiqagacha tayyorlang. Tayyorlash vaqtida ikki marta aralashstiring.

JEM TAYYORLASH

600 g mevani (masalan, mevalar aralashmasi) issiqqa chidamli shishadan qilingan qopqoqli kosaga joylashtiring. Konservlash uchun 300 g shakar qo'shing va yaxshilab aralashstiring. Qopqoqli yopgan holda 800 Vt quvvatda 10-12 daqiqa tayyorlang. Tayyorlash vaqtida bir necha marta aralashstiring. Burama qopqoqli jem uchun mo'ljallangan kichkina bankachalarga soling. Bankachalarni 5 daqiqa qopqoq'ini pastga qilgan holda qo'ying.

PUDING TAYYORLASH

Puding konsentratiga shakar va sutni (500 ml) konsentrat ishlab chiqaruvchisi ko'rsatmalariga amal qilgan holda qo'shing va yaxshilab aralashstiring. Qopqoqli issiqqa chidamli shishadan qilingan kosadan foydalaning. Qopqoqli yopgan holda 800 Vt quvvatda 6½ daqiqadan 7½ daqiqagacha tayyorlang. Tayyorlash vaqtida bir necha marta yaxshilab aralashstiring.

BODOMNI QIZARTIRISH

30 g kesilgan bodomni o'rtacha o'lchamdagi sopol tarelkaga tekis qatlam qilib yoying. 600 Vt quvvatda 3,5 daqiqadan 4,5 daqiqagacha tayyorlang, tayyorlash vaqtida bir necha marta aralashstiring. Bodomni pechda 2-3 daqiqa qoldiring. Oshxonada qo'lqopdan foydalangan holda oling!

nosozliklarni bartaraf etish

NIMADANDIR SHUBHALANSANGIZ YOKI MUAMMO TUG'ILSA, NIMA QILISH KERAK

Quyidagi muammolardan biri paydo bo'lsa, tavsiya etilgan yechimlarni ishlatib ko'ring.

Bu normal holat.

- Pech ichida namlikning kondensatsiyalanishi.
- Eshik va tashqi qoplama atrofidagi havo oqimi.
- Eshik va korpusda yorug'lik aks etmoqda.
- Eshikcha perimetri bo'ylab yoki ventilyatsiya tirqishlaridan bug' chiqishi.

◁ tugmasi bosilganida pech ishlashni boshlamaydi.

- Eshik zich yopilganmi?

Taom umuman tayyorlanmayapti.

- Vaqt to'g'ri o'rnatilganmi va ▷ tugmasi bosilganmi?
- Eshik yopilganmi?
- Elektr tarmog'idagi yuklama oshib ketib, bu eruvchan saqlagichning kuyishiga yoki himoya avtomatining ishlab ketishiga olib kelgandir?

Taom yaxshi pishmagan yoki haddan tashqari pishib ketgan.

- Taomning ushbu turi uchun tayyorlanish vaqti to'g'ri tanlanganmi?
- Quvvat darajasi to'g'ri qo'yilganmi?

Pechda uchqunlanish va qarsillash (elektr yoyi) kuzatilmoqda

- Metall bezagi bor idishdan foydalanilyotgandir?
- Pechda vilka yoki boshqa metall predmet qoldirilgandir?
- Alyuminiy folga ichki devorlarga juda yaqin turgandir?

Pech radio yoki televizorlarning ishida shovqin hosil qilyapti.

- Pech ishlayotgan paytda televizor yoki radioning ishida kuchsiz shovqinlar kuzatilishi mumkin. Bu normal holat. Bunday muammoni hal qilish uchun pechni televizorlar, radiolar yoki antennalardan uzoqroqda o'rnatish.
- Agar pech mikroprotsessori shovqinlarga ta'sirchan bo'lsa, unda displeydagi ko'rsatkichlar tashlab yuborilishi mumkin. Bunday muammoni hal qilish uchun tarmoq shnuri vilkasini rozetkadan uzib, keyin uni qaytadan rozetkaga tiqing. Vaqtni yangidan belgilang.

✎ Agar yuqoridagi ko'rsatmalar yordamida muammoni hal qilib bo'lmasa, savdo tashkilotiga yoki SAMSUNG kompaniyasining sotishdan keyingi xizmat ko'rsatish xizmatiga murojaat qiling.

texnik xarakteristikalari

SAMSUNG kompaniyasi o'z mahsulotlarini muntazam ravishda takomillashtirib boradi. Qurilmaning texnik xarakteristikalari va mazkur Yo'riqnoma oldindan xabardor qilinmasdan o'zgartirilishi mumkin.

Model	FG87SBTR/FG87SSTR/FG87SR-B/FG87SR-W FG88SSTR/FG88SR-B/FG88SR-W
Elektr toki manbai	230 Vt, ~50 Gts
Iste'mol qilinadigan quvvat	
Mikroto'lqinli pech	1200 Vt
Gril	1100 Vt
Birgalikdagi rejim	2300 Vt
Ishlab chiqilayotgan quvvat	100 Vt, 800 Vt (IEC-705)
Ishchi chastotasi	2450 MGs
Magnetron	OM75P(31)
Sovutish metodi	Ventilyator dvigateli
O'lchamlari (K x B x Ch)	
Tashqi	489 x 275 x 360 mm
Pechning ichki kamerasi	330 x 211 x 324 mm
Sig'imi	23 litr
Og'irligi	
Sof og'irligi	Taxminan 14,5 kg

izoh

Normal sharoitlarda belgilangan
maqsadda foydalanishi kerak
Xizmat muddati: 7 yil

O'zbek - 35

MALAYZIYADA ISHLAB CHIQARILGAN
 ISHLAB CHIQARUVCHI : SAMSUNG
 TOVAR SERTIFIKATLANGAN : ALTTEST

MANZIL:
 Samsung Elektroniks (M) Sdn. Bxd. (SEMA),
 Lot2, Lebux 2, Nord Klang Streys,
 Eria 21, Industrial Lark, 42000 Port
 Klang, Seleangor, Malayziya.

SAVOL YOKI FIKR BORMI?

MAMLAKAT	QO'NG'IROQ QILING	YOKI TASHRIF BUYURING:
RUSSIA	8-800-555-55-55 (VIP care 8-800-555-55-88)	www.samsung.com/ru/support
GEORGIA	0-800-555-555	www.samsung.com/support
ARMENIA	0-800-05-555	
AZERBAIJAN	0-88-555-55-55	
KYRGYZSTAN	00-800-500-55-500 (GSM: 9977)	
UZBEKISTAN	00-800-500-55-500 (GSM: 7799)	
KAZAKHSTAN	8-10-800-500-55-500 (GSM: 7799, VIP care 7700)	www.samsung.com/kz_ru/support
TAJIKISTAN	8-10-800-500-55-500	www.samsung.com/support
MONGOLIA	+7-495-363-17-00	
BELARUS	810-800-500-55-500	
MOLDOVA	0-800-614-40	
UKRAINE	0-800-502-000	www.samsung.com/ua/support (Ukrainian) www.samsung.com/ua_ru/support (Russian)



DE68-04371A-02