

RU

# Hisense

life reimagined

## РУКОВОДСТВО ПОЛЬЗОВАТЕЛЯ

### ХОЛОДИЛЬНИКИ

RD-22DC4SBW

RD-33DC4SAW

RD-27DC4SAW

RD-35DR4SAW/S

RD-28DR4SAW

RS-20DR4SAW

RD-32DC4SAW/S

RS-23DR4SAW



<http://hisense-bt.ru>



## СОДЕРЖАНИЕ

Технические характеристики.....	4
Краткое введение.....	5
Рекомендации по технике безопасности.....	5
Установка холодильника.....	8
Описание холодильника.....	11
Панель управления.....	17
Использование холодильника.....	20
Перевешивание двери.....	22
Полезные советы и рекомендации.....	25
Выключение холодильника.....	26
Чистка и уход.....	26
Поиск и устранение неисправностей.....	28
Утилизация холодильника.....	29
Модельный ряд Hisense.....	30
Условия гарантийных обязательств.....	33
Гарантийный талон.....	34

Данное изделие произведено в соответствии с Директивой по низковольтному оборудованию (2006/95/EC), Директива по электромагнитной совместимости (2004/108/EC) и Директивой по эко-дизайну (2009/125/EC), а также в соответствии с Регламентом (EC) № 643/2009 Европейского Союза

**ТЕХНИЧЕСКИЕ ХАРАКТЕРИСТИКИ**

Модель	RD-22DK-4SBW	RD-27DK4SAW	RD-28DR4SAW	RD-32DC4SAW/S	RD-33DC4SAW/S	RD-35DR4SAW/S	RS-28DR4SAW	RS-23DR4SAW
Общий объем brutto, л	165	209	215	246	249	270	150	
Тип	Combi	Combi	TOP	Combi	Combi	TOP	One Door	One Door
Тип управления	механический	механический	механический	механический	механический	механический	механический	механический
Система размораживания	Defrost	Defrost	Defrost	Defrost	Defrost	Defrost	Defrost	Defrost
Напряжение, Вт / Частота, Пц	220-240 / 50	220-240 / 50	220-240 / 50	220-240 / 50	220-240 / 50	220-240 / 50	220-240 / 50	220-240 / 50
Климатический класс	N, ST	N, ST	N, ST	N, ST	N, ST	N, ST	N, ST	N, ST
Класс энергопотребления	A+	A+	A	A	A+	A+	A	A
Уровень энергопотребления, кВт/год	204	230	222	319	245	246	155	161
Уровень шума, дБ	39	43	43	43	43	44	43	43
Хладагент	R600A (46 г)	R600A (55 г)	R600A (48 г)	GMCC PZ80E1A	R600A (55 г)	R600A (48 г)	R600A (35 г)	R600A (33 г)
Компрессор	GMCC SZ59E1H1	Хуапуэра, JM1110Y	Хуапуэра, EYK60L	GMCC PZ80E1A	Хуапуэра, JM1110Y	Dumper, SU175C5Y1	WANSHENG, WWS25YV	WANSHENG, WWS25YV
Количество компрессоров, шт.	1	1	1	1	1	1	1	1
Количество дверей, шт.	2	2	2	2	2	2	1	1
Панель управления	нет	нет	нет	да	нет	нет	нет	нет
Настраиваемый термостат	да	да	да	да	да	да	да	да
Холодильное отделение								
Объем, л	122	139	170	178	179	215	128	155
Перевертываемая дверь	да	да	да	да	да	да	да	нет
Количество полок (стекло), шт.	2	2	2	2	3	3	2	нет
Количество полок на дверце (пластик), шт	3	3	3	3	4	4	4	2 пластик
Отделение для овощей и фруктов (ящик выдвижной), шт	1	1	1	1	1	1	1	1
Подставка/держатель для бутылок	1	1	1	1	1	1	1	1
LED-подсветка / лампочка	да / -	да / -	- / да	- / да	да / -	- / да	- / да	- / да
Подставка для яиц	2 по б.ячеек	2 по б.ячеек	2 по б.ячеек	2 по б.ячеек	2 по б.ячеек	2 по б.ячеек	2 по б.ячеек	2 по б.ячеек
Минибар	нет	нет	нет	нет	нет	нет	нет	нет
Морозильное отделение								
Морозильное отделение	**** (4 звезды)	**** (4 звезды)	**** (4 звезды)	**** (4 звезды)	**** (4 звезды)	**** (4 звезды)	-	-
Объем, л	43	70	45	68	70	55	22	21
Ящик выдвижной, шт.	3	3	нет	3	3	нет	нет	нет
Количество полок на дверце (пластик), шт	нет	нет	нет	нет	нет	нет	нет	нет
Полюк/стекло, шт.	нет	нет	нет	нет	нет	1	нет	нет
Полок для льда	да	да	да	да	да	да	да	да
LED-подсветка	нет	нет	нет	нет	нет	нет	нет	нет
Мощность замораживания, кг/сутки	2.5	3.5	2.5	3.5	3.5	3	-	-
Автономное сохранение продуктов	15	15	15	15	15	15	-	-
Размеры и вес								
С ул.панелью, мм (ШxГxВ)	495*562*1430	554*551*1440	554*551*1440	554*551*1487	554*566*1800	554*551*1687	519*536*1130	519*537*1280
Без ул.панели, мм (ШxГxВ)	521*585*1500	580*580*1495	580*580*1495	580*580*1740	580*595*1859	580*580*1740	542*566*1182	542*565*1332
Вес нетто, кг	41	52	44	55	60	47	31	33
Вес brutto, кг	45	56.5	48.5	56	65	51.5	34	37
Цвет	белый	белый	белый	белый / серебристый	белый	белый / серебристый	белый	белый
Особенности								
Перевертываемые двери	да	да	да	да	да	да	нет	нет
Лампочки (Свойские, мощищес)	да	да	да	да	да	да	да	да
Полки из эмалированного стекла	да	да	да	да	да	да	да	да

Производитель и импортер оставляют за собой право изменять конструкцию, технические характеристики, функции, внешний вид и комплектацию товара без предварительного уведомления. Вся представленная в инструкции информация, касающаяся комплектаций, технических характеристик, функций, цветовых сочетаний носит информационный характер и ни при каких условиях не является публичной офертой.

## КРАТКОЕ ВВЕДЕНИЕ

**Спасибо за выбор нашей продукции. Мы уверены, что Вы будете использовать нашу продукцию с удовольствием. Перед тем, как использовать холодильник Hisense, рекомендуется внимательно ознакомиться с Руководством пользователя, в котором содержится подробная информация о его эксплуатации и функциях.**

- Пожалуйста, убедитесь, что все люди, использующие данный холодильник, ознакомлены с **Руководством** и мерами безопасности. Важно, чтобы установка холодильника была выполнена в соответствии с общепринятыми требованиями безопасности, а также в соответствии с требованиями, указанными в настоящем **Руководстве**.

- Рекомендуем Вам хранить данное **Руководство** пользователя вместе с холодильником для обращения к нему в будущем и/или если оно понадобится следующим пользователям.

- Данный холодильник предназначен для использования в быту, кухнях-столовых, в магазинах, офисах, гостиницах и других подобных местах.

- Производитель, равно как импортер, не несет ответственности перед конечным пользователем, если он по каким-то причинам не ознакомился с **Руководством** должным образом. Если по каким-то причинам инструкция была утеряна или испорчена, что препятствует ознакомлению с **Руководством**, Вы всегда можете обратиться в справочную службу либо самостоятельно ознакомиться/скачать инструкцию на официальном сайте [www.hisense-bt.ru](http://www.hisense-bt.ru)

- Если Вы заметили, что холодильник работает неправильно, обратитесь к разделу «Поиск и устранение неисправностей». Если информации в данном разделе недостаточно, свяжитесь с справочной службой по вопросам гарантийного и сервисного обслуживания по федеральному номеру **8-800-700-12-25** (звонок по России бесплатный) для получения помощи или вызова уполномоченного специалиста.



## РЕКОМЕНДАЦИИ ПО ТЕХНИКЕ БЕЗОПАСНОСТИ

### Распаковка холодильника

#### ВНИМАНИЕ:

- Запрещается использовать холодильник для целей, не оговоренных настоящим **Руководством**.

- В целях предотвращения травм передвигать холодильник должны не менее двух человек.

- Удалите упаковочные ленты, скотч и наклейки до начала эксплуатации (кроме наклейки с техническими характеристиками холодильника).

- Остатки клея после удаления наклеек и скотча можно легко смыть, нанеся небольшое количество жидкого моющего средства для посуды и слегка потерев. Внутренние стенки холодильника можно также вымыть раствором теплой мыльной воды с пищевой содой (1 чайная ложка соды на литр воды) Затем протрите это место влажной тряпкой, после чего вытрите насухо. Дайте холодильнику простоять 1 час с открытыми дверями, чтобы он просох и проветрился.

- Не используйте острые инструменты, растворители, горючие жидкости и металлические щетки для удаления остатков клея, так как это может повредить поверхность холодильника.

- Передвигая холодильник, не наклоняйте его более чем на 45° от вертикального положения.



## ОБЩИЕ ПРАВИЛА ТЕХНИКИ БЕЗОПАСНОСТИ И ЕЖЕДНЕВНОГО ИСПОЛЬЗОВАНИЯ

- Храните продукты питания в соответствии с рекомендациями от производителя. Никогда не используйте механические или иные приспособления для ускорения процесса оттаивания, если иное не одобрено изготовителем.
- Не пытайтесь ремонтировать холодильник самостоятельно. Это опасно для Вас и технических параметров изделия. Любое повреждение кабеля может привести к короткому замыканию, возгоранию или поражению электрическим током.
- Будьте осторожны и внимательны, чтобы не повредить трубки холодильного контура.
- Не располагайте продукты вблизи от распределителя холодного воздуха. Соблюдайте размещение допустимого количества продуктов, чтобы обеспечить нормальную циркуляцию воздуха.
- Не размещайте горячие предметы вблизи пластиковых деталей данного прибора.
- Не храните бутылки или банки с напитками (особенно газированные напитки) в морозильной камере.
- Не перегружайте полки и ящики.
- Не употребляйте фруктовый лед или кубики простого льда прямо из морозильника, так как это может привести к ожогу холодом.
- Не замораживайте повторно ранее размороженные продукты.



## БЕЗОПАСНОСТЬ ДЕТЕЙ И ЛИЦ С ОГРАНИЧЕННЫМИ СПОСОБНОСТЯМИ

Не рекомендуется пользоваться прибором детям, людям с ограниченными физическими или умственными возможностями, людям с недостаточным опытом и знаниями о приборе, за исключением случаев использования прибора под надзором людей, ответственных за их безопасность.



## БЕЗОПАСНОСТЬ ПРИ РАБОТЕ С ЭЛЕКТРИЧЕСТВОМ

- Удалите упаковку и выполните проверку прибора. При обнаружении механических повреждений не включайте холодильник в сеть. Обратитесь в магазин, в котором он был приобретен. В этом случае сохраните все упаковочные материалы.
- После установки рекомендуется выждать паузу примерно в 4 часа перед подключением холодильника, это необходимо для возврата хладагента в компрессор.
- Перед подключением холодильника к сети электропитания убедитесь в том, что параметры электросети соответствуют параметрам, указанным на технической этикетке, прикрепленной либо к задней стенке, либо внутри прибора слева или справа.
- При первом включении холодильника не загружайте в него продукты сразу, дайте ему набрать необходимую температуру в течение 24 часов.

- Холодильник должен быть подключен только к однофазной сети переменного тока 220 ~ 240 В / 50 Гц. Если у Вас бывают скачки напряжения, то рекомендуется использовать стабилизатор напряжения с автоматической регулировкой напряжения.
- Питание в розетке должно соответствовать показателям аппарата, розетка также должна быть с заземлением. Рекомендуется подключение к отдельной розетке, к которой не будут подключаться другие электрические приборы. Не используйте удлинитель.
- Убедитесь, что вилка и шнур питания неповреждены. В противном случае, это может привести к короткому замыканию, поражению электрическим током или перегреву и даже вызвать пожар.
- Отключайте холодильник(из сети электропитания в том числе) перед очисткой или его перемещением.
- При отключении холодильника от сетевой розетки всегда придерживайте вилку. Не тяните за шнур питания.
- При отключении холодильника от сети электропитания последующее подключение к сети следует производить не ранее, чем через 10 минут. Несоблюдение этого правила может привести к отказу мотор-компрессора.
- Не используйте холодильник, если плафон/крышка лампы внутреннего освещения отсутствует.
- Любой электрический компонент может быть заменен или отремонтирован только представителем сертифицированной сервисной службы. Должны использоваться только оригинальные запасные части.
- Не используйте/не держите другие электрические приборы, такие как аппараты для приготовления мороженого внутри холодильного или морозильного отделений холодильника, если это не одобрено заводом-изготовителем.

## ХЛАДАГЕНТ И РИСК ВОЗНИКНОВЕНИЯ ПОЖАРА



Холодильник содержит небольшое количество хладагента (R600a) в холодильном контуре.

- Если холодильник содержит хладагент R600a, который не опасен для окружающей среды, но горюч, убедитесь, что трубки с хладагентом не были повреждены во время транспортировки и монтажа, иначе утечка хладагента может привести к пожару.
- В случае, если утечка хладагента (R600a) произошла, держите зажженные свечи, лампы и другие предметы с открытым пламенем и иные источники воспламенения подальше от холодильника и тщательно проветрите помещение, чтобы избежать риска возникновения пожара и повреждения глаз.
- Не храните в холодильнике предметы, которые обладают легковоспламеняющимся составом, (например, спреи и аэрозоли) или взрывчатые вещества.
- Площадь помещения должна быть не менее 1 м<sup>3</sup> на 8 г хладагента (R600a). Количество хладагента в Вашем холодильнике указано на этикетке внутри.

## УСТАНОВКА ХОЛОДИЛЬНИКА



### Вентиляция холодильника.

В целях повышения эффективности системы охлаждения и сохранения энергии необходимо обеспечивать хорошую вентиляцию вокруг холодильника для отвода тепла. По этой причине, вокруг холодильника должно быть достаточно свободного пространства. Рекомендуется: не менее 75 мм от задней стены, не менее 100 мм до потолка, не менее 100 мм по бокам. Перед холодильником должно быть достаточно пространства для открывания дверцы не менее чем на 135°.

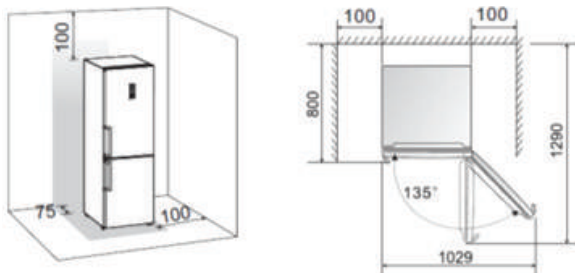

### Примечание:

Данный холодильник выполняет свои функции при условии соблюдения требования климатического класса. Соответствие климатического класса температурным условиям приведено в таблице ниже. Климатический класс Вашего холодильника указан на технической этикетке, приклеенной внутри холодильника, а также в табличке с техническими характеристиками на стр. 4.

Климатический класс	Температура окружающей среды
SN	от +10°C до +32°C
N	от +16°C до +32°C
ST	от +16°C до +38°C
T	от +10°C до +43°C

- Устанавливайте Ваш холодильник в сухом месте вдали от источников большой влажности.
- Размещайте холодильник вдали от прямых солнечных лучей, дождя или снега. Также устанавливайте холодильник на расстоянии от источников тепла, таких как печи/плиты, радиаторы отопления, камины или обогреватели.

### Выравнивание холодильника

Выравнивание прибора необходимо для устранения вибрации. Если уровень холодильника не отрегулирован должным образом во время установки, двери могут неплотно закрываться, что может привести к проблемам с охлаждением, замораживанием, поддержанием уровня влажности.

Рекомендуем Вам выравнивать следующим образом:

- 1) Подкатите холодильник на место установки.
- 2) Откручивайте регулируемые ножки до момента касания их с полом.
- 3) Отклоните холодильник назад на 10 мм или 0,5°, сделав 1-2 дополнительных оборота регулируемых ножек. Это позволит дверям холодильника возвращаться в закрытое положение.
- 4) При необходимости передвиньте холодильник.



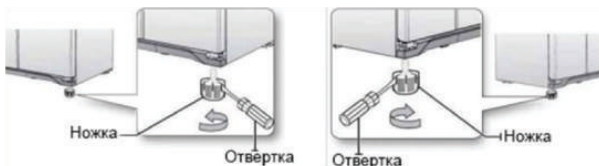
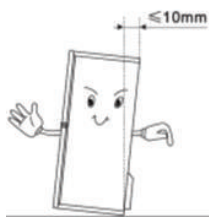

Не забудьте подкрутить ножки обратно, чтобы его можно было беспрепятственно перекачать. Выполните снова вышеуказанные действия по установке при перемещении холодильника на новое место.

**Внимание!** Колесики, не предназначены для передвижения холодильника влево или вправо, и должны использоваться только для передвижения вперед-назад.



### Установка дверных ручек (для моделей RS-20DR4SAW и RS-23DR4SAW)

Для удобства во время транспортировки ручки отдельно хранятся в пластиковом пакете. Вы можете прикрепить их следующим образом:

1) Снимите колпачки/заглушки винтов/болтов с левой стороны двери и положите в пластиковый пакет.



2) Приложите ручку к двери таким образом, чтоб отверстия на ручке и холодильнике совпали, и зафиксируйте с помощью крестообразной отвертки ручку винтами/болтами из пластикового пакета.



3) Затем прикрепите накладку, как показано на рисунке ниже.

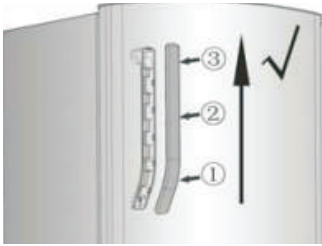

**Примечание:** не прикрепляйте накладку ручки следующим образом:



## Описание холодильника (модель RD-22DC4SBW)

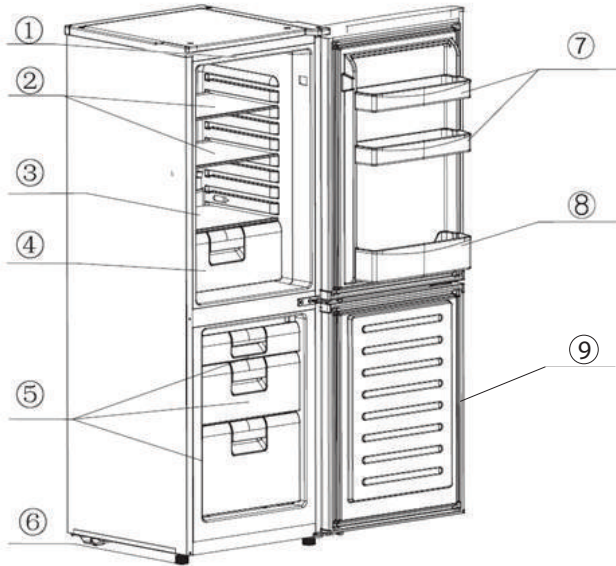

1. LED-лампочка и регулятор температуры
2. Полки в холодильной камере
3. Крышка ящика/контейнера для овощей и фруктов
4. Ящик/контейнер для овощей и фруктов
5. Ящики выдвигаемые в морозильной камере
6. Ножки регулируемые (передние)
7. Полки дверные в холодильной камере
8. Корзина дверная для хранения бутылок
9. Уплотнитель дверной (резиновый)

**Важно!** Если необходимо поместить большое количество продуктов в морозильную камеру, тогда верхний и средний ящики можно вытащить и сложить продукты на полки в морозильной камере либо непосредственно друг на друга.

**Примечание:** Благодаря постоянной модификации наших холодильников, Ваш холодильник может незначительно отличаться от описания в настоящем **Руководстве пользователя**, но его функции и правила эксплуатации остаются прежними.

**Описание холодильника**  
**(модели RD-27DC4SAW и RD-33DC4SAW)**

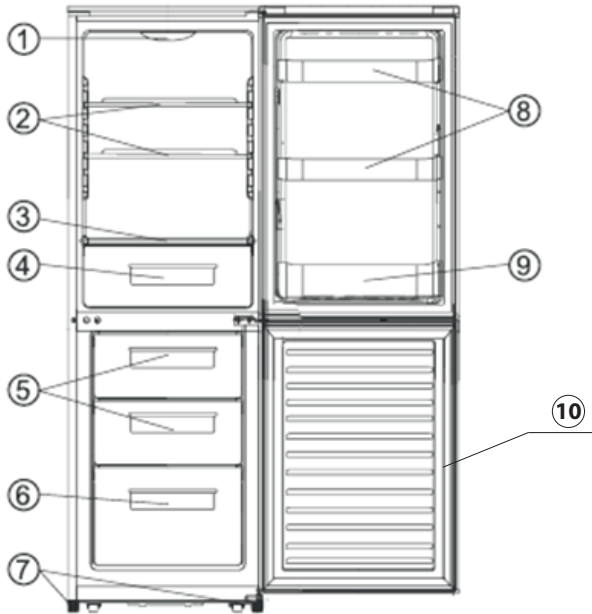

1. LED-лампочка и регулятор температуры
2. Полки в холодильной камере
3. Крышка ящика/контейнера для овощей и фруктов
4. Ящик/контейнер для овощей и фруктов
5. Верхний и средний выдвижные ящики в морозильной камере
6. Нижний выдвижной ящик в морозильной камере
7. Ножи регулируемые (передние), ножки-колесики (задние)
8. Полки дверные в холодильной камере
9. Корзина дверная для хранения бутылок
10. Уплотнитель дверной (резиновый)

**Примечание:** Благодаря постоянной модификации наших холодильников, Ваш холодильник может незначительно отличаться от описания в настоящем **Руководстве пользователя**, но его функции и правила эксплуатации остаются прежними.

**Описание холодильника**  
**(модели RD-28DR4SAW и RD -35DR4SAW/S)**

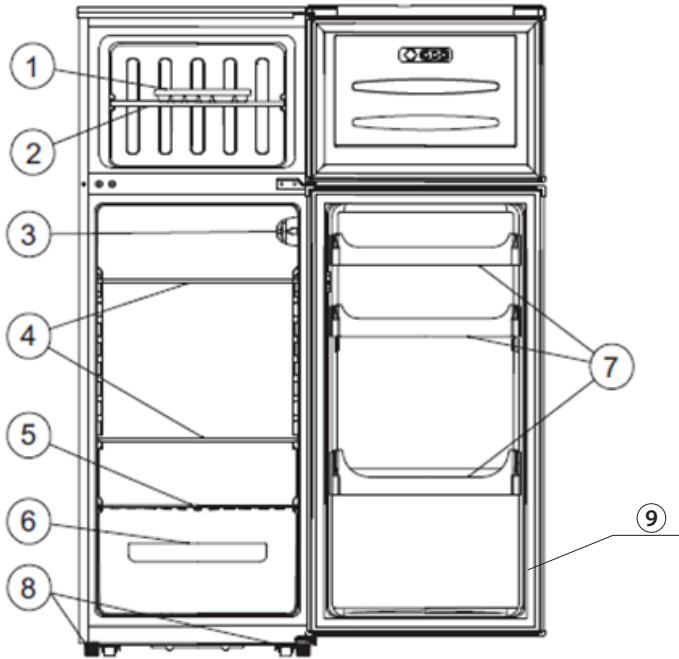

1. Лоток для льда
2. Полка в морозильной камере
3. Регулятор температуры и лампа подсветки
4. Полки в холодильной камере
5. Крышка ящика/контейнера для овощей и фруктов
6. Ящик/контейнер для овощей и фруктов
7. Полки дверные
8. Ножки регулируемые (передние), ножки-колесики (задние)
9. Уплотнитель дверной (резина)

**Примечание:** Благодаря постоянной модификации наших холодильников, Ваш холодильник может незначительно отличаться от описания в настоящем **Руководстве пользователя**, но его функции и правила эксплуатации остаются прежними.

**ОПИСАНИЕ ХОЛОДИЛЬНИКА**

(модель RD-32DC4SAW/S)

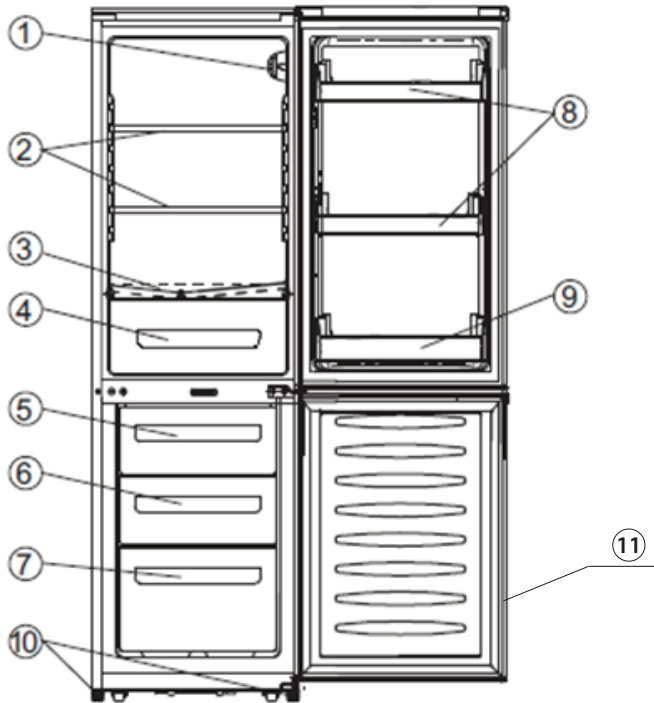

1. Регулятор температуры и лампа подсветки
2. Полки в холодильной камере
3. Крышка ящика/контейнера для овощей и фруктов
4. Ящик/контейнер для овощей и фруктов
5. Верхний выдвижной ящик в морозильной камере
6. Средний выдвижной ящик в морозильной камере
7. Нижний выдвижной ящик в морозильной камере
8. Полки дверные в холодильной камере
9. Корзина дверная для хранения бутылок
10. Ножки регулируемые (передние), ножки-колесики (задние)
11. Уплотнитель дверной (резина)

**Примечание:** Благодаря постоянной модификации наших холодильников, Ваш холодильник может незначительно отличаться от описания в настоящем **Руководстве пользователя**, но его функции и правила эксплуатации остаются прежними.

## ОПИСАНИЕ ХОЛОДИЛЬНИКА

(модель RS-20DR4SAW)

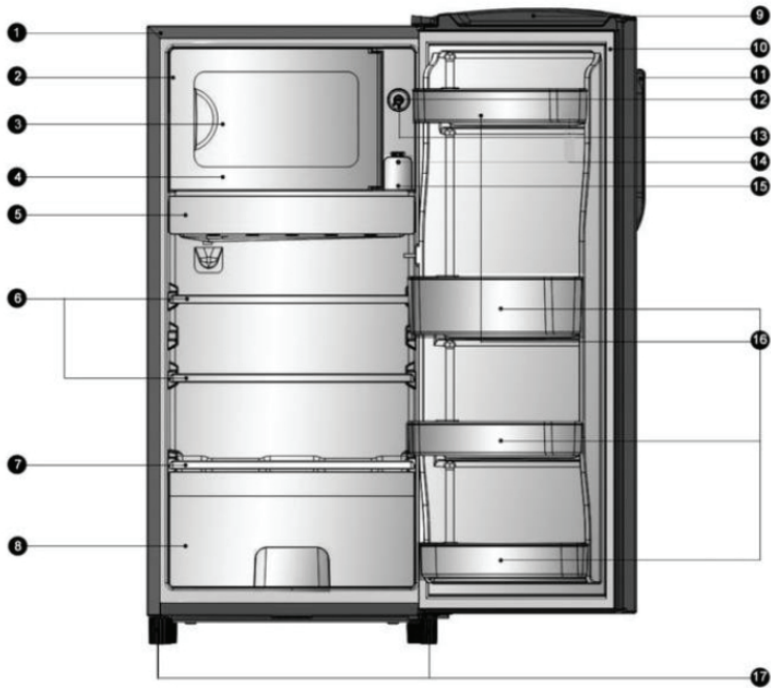

1. Шкаф / корпус
2. Морозильное отделение
3. Дверь морозильного отделения
4. Лоток для льда
5. Поддон для сбора воды
6. Полка в холодильной камере
7. Крышка ящика/контейнера для овощей и фруктов
8. Ящик/контейнер для овощей и фруктов
9. Дверь холодильника
10. Уплотнитель дверной (резина)
11. Ручка
12. Ручка регулятора температуры
13. Кнопка на ручке регулятора температуры
14. Лампа подсветки
15. Крышка лампы подсветки
16. Полки дверные
17. Ножки регулируемые (передние).

**Примечание:** Благодаря постоянной модификации наших холодильников, Ваш холодильник может незначительно отличаться от описания в настоящем **Руководстве пользователя**, но его функции и правила эксплуатации остаются прежними.

## ОПИСАНИЕ ХОЛОДИЛЬНИКА

(модель RS-23DR4SAW)

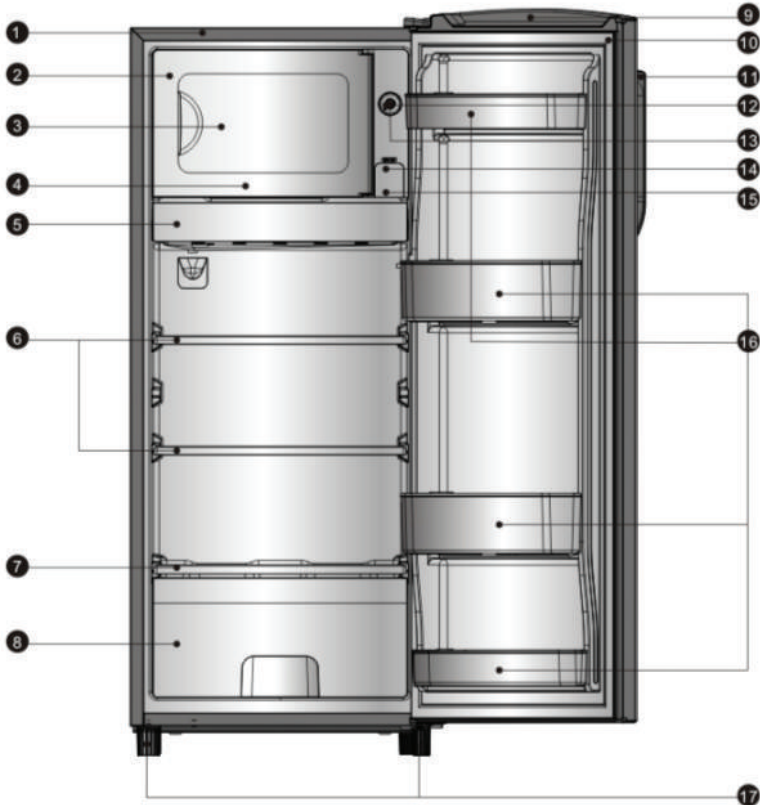

- |   |  |
|---|--|
| 1. Шкаф / корпус                                | 10. Уплотнитель дверной (резина)           |
| 2. Морозильное отделение                        | 11. Ручка                                  |
| 3. Дверь морозильного отделения                 | 12. Ручка регулятора температуры           |
| 4. Лоток для льда                               | 13. Кнопка на ручке регулятора температуры |
| 5. Поддон для сбора воды                        | 14. Лампа подсветки                        |
| 6. Полка в холодильной камере                   | 15. Крышка лампы подсветки                 |
| 7. Крышка ящика/контейнера для овощей и фруктов | 16. Полки дверные                          |
| 8. Ящик/контейнер для овощей и фруктов          | 17. Ножки регулируемые (передние).         |
| 9. Дверь холодильника                           |  |

**Примечание:** Благодаря постоянной модификации наших холодильников, Ваш холодильник может незначительно отличаться от описания в настоящем **Руководстве пользователя**, но его функции и правила эксплуатации остаются прежними.



## ПАНЕЛЬ УПРАВЛЕНИЯ

Для регулирования температуры в холодильной и морозильной камерах все холодильники оснащены термостатом.

В холодильниках моделей **RD-22DC4SBW**, **RD-27DC4SAW**, **RD-28DR4SAW**, **RD-32DC4SAW/S**, **RD-33DC4SAW**, **RD-35DR4SAW/S** регулятор температуры расположен вверху холодильной камеры и имеет 7 режимов:

Положение «0» означает, что холодильник выключен.

Поворачивая ручку регулятора температуры по часовой стрелке, включите холодильник и выберите один из наиболее подходящих режимов:

Положение «1» означает, что в холодильнике установлена наиболее высокая температура.

Положение «7» (поворот ручки до упора) означает настройку самой низкой температуры в холодильнике.

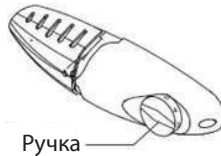

Мы Вам рекомендуем устанавливать термостат в положения 2, 3 или 4. Если Вы хотите установить температуру выше или ниже заданной, просто поверните ручку термостата влево или вправо соответственно до необходимого положения. Установка более низкой температуры ведет к более эффективному охлаждению и замораживанию продуктов, однако влечет за собой больший расход энергопотребления.

**Важно!** При высокой температуре окружающей среды и установке термостата в положения 6 или 7, компрессор может работать непрерывно для поддержания заданной температуры в холодильнике.

В холодильниках моделей **RS-20DR4SAW** и **RS-23DR4SAW** термостат расположен справа от морозильного отделения и также представлен 7-ю режимами и положением «OFF», которое означает, что холодильник выключен.

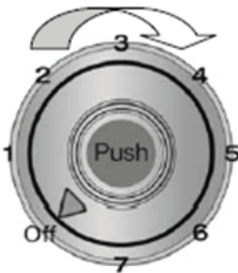

Положение «1» соответствует настройкам наиболее высокой температуры в холодильнике.

Положение «7» (поворот ручки до упора) означает настройку самой низкой температуры в холодильнике.

При первом включении холодильника поверните ручку регулировки температуры в положение «1» и дайте устройству поработать 2-3 часа, не загружая его продуктами. Это поможет стабилизировать температуру внутри холодильника.

Для нормальной работы холодильника рекомендуется устанавливать термостат в положения «3» или «4».

В случае хранения большого количества продуктов либо при высокой температуре окружающей среды поверните ручку термостата на более высокий режим.

Если количество продуктов незначительное либо температура окружающей среды умеренная, поверните ручку термостата на более низкий режим.  
Если нет необходимости использовать устройство, поверните ручку термостата в положение «OFF» для выключения холодильника.

### **Функция размораживания (в моделях RS-20DR4SAW и RS-23DR4SAW).**

Для поддержания эффективной работы холодильника его необходимо регулярно размораживать. Когда слой инея в морозильном отделении составляет 5 мм или почти превышает индикатор размораживания, нажмите на кнопку «PUSH» на термостате для начала процесса размораживания. Через 3-4 часа после завершения процесса размораживания кнопка вернется в исходное положение автоматически.

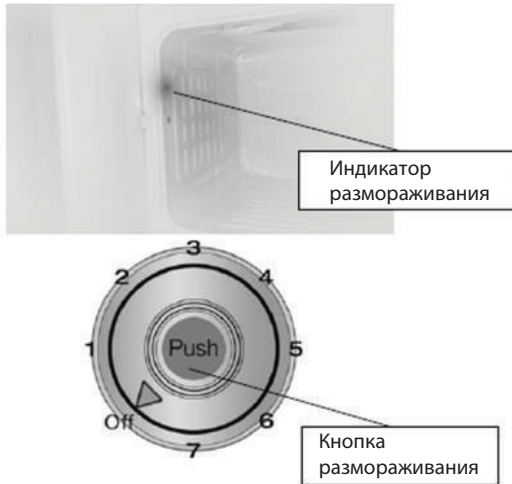

В случае необходимости использования морозильного отделения во время процесса размораживания, либо если Вы хотите прервать процесс размораживания, поверните ручку термостата в положение «OFF», а затем установите ее на нужный режим, это вернет холодильник к нормальной работе.

#### **Примечание:**

1. Перед началом процесса размораживания переложите все продукты из морозильного отделения в холодильное. Процесс размораживания рекомендуется начинать, когда нет продуктов, требующих заморозки, во избежание их таяния.
2. Когда процесс размораживания завершен, вытащите поддон для сбора воды, вылейте из него воду и остатки льда, насухо протрите и просушите и вставьте поддон на место.
3. Если толщина льда превышает индикатор размораживания, талая вода в процессе размораживания может перелиться в испаритель. Пожалуйста, избегайте этого.

**Функция размораживание (в моделях RD-22DC4SBW, RD-27DC4SAW, RD-28DR4SAW, RD-32DC4SAW/S, RD-33DC4SAW, RD-35DR4SAW/S).**

Размораживание в холодильной камере происходит автоматически путем нажатия на кнопку «ON» на термостате. Талая вода по дренажным трубкам, расположенным у задней стенки холодильника, собирается в поддон для воды.

Размораживание в морозильной камере осуществляется вручную.

1. Перед процессом размораживания вытащите все продукты из морозильной камеры.
2. Вытащите лоток для льда и все ящики либо временно переставьте их в холодильную камеру.
3. Установите ручку термостата в положение «0» (компрессор перестанет работать) и оставьте дверь морозильной камеры открытой, пока вес лед не растает полностью. Насухо вытрите воду мягкой тканью.
4. Для ускорения процесса размораживания Вы можете поставить миску с теплой водой (около 50°) в морозильную камеру и, используя лопаточку, счистить лед. После этого не забудьте вернуть ручку термостата в исходный режим.
5. Не рекомендуется использовать горячую воду, а также фены для ускорения процесса размораживания, чтобы избежать деформации пластиковых частей и самой морозильной камеры.
6. Также не рекомендуется использовать острые металлические и деревянные предметы для удаления льда и отделения замороженных продуктов от ящиков/контейнеров, в которых они хранились во избежание повреждения поверхности морозильной камеры, а также поверхности испарителя.

**Важно!** Процесс размораживания необходимо осуществлять каждый месяц. При использовании холодильника во влажной среде, либо при частых открываниях дверей во время эксплуатации, процесс размораживания рекомендуется проводить каждые 2 недели.

## ИСПОЛЬЗОВАНИЕ ХОЛОДИЛЬНИКА

В данном разделе Вы найдете рекомендации по использованию наиболее полезных функций/опций холодильника. Пожалуйста, внимательно ознакомьтесь с ними.

### 1. Использование холодильной камеры

Холодильная камера подходит для хранения/охлаждения овощей и фруктов. Рекомендуется хранить продукты питания в упакованном виде для избежания появления подтеков и запахов, которые могут повлиять на другие продукты.

Внимание! Никогда не закрывайте двери холодильника при выдвинутых ящиках и полках, это может привести к повреждению их и самого холодильника.

#### Полки в холодильной камере.

Холодильное отделение оснащено стеклянными полками и несколькими разного размера дверными полками. В зависимости от модели холодильника количество полок и их внешний вид могут отличаться. Боковые стенки холодильника имеют направляющие, с помощью которых можно располагать полки на желаемом уровне. Для этого:

- Снимая полку с ее места, легко подайте полку вперед и снимите с направляющих.
- Ставя полку на место, убедитесь, что нет никаких препятствий.
- Все дверные полки и крышки легко снимаются и моются



Дверные полки подходят для хранения яиц, упакованных продуктов питания, напитков в банках и бутылках и т.д. Не помещайте слишком много тяжелых продуктов на данные полки. Дверная полка может быть размещена на разной высоте на Ваше усмотрение. Пожалуйста, очистите полку от продуктов, прежде чем будете менять ее расположение.



#### Ящики для овощей и фруктов.

Данные ящики предназначены для хранения/охлаждения овощей и фруктов. Пожалуйста, при вынимании ящика, не забывайте предварительно убрать продукты из него.

Крышка ящика для овощей и фруктов позволяет регулировать температуру в ящике.

### 2. Использование морозильной камеры

Морозильная камера предназначена для продуктов, которые необходимо хранить в замороженном состоянии, таких как мясо, мороженое и т.д.

**Внимание!**

Никогда не закрывайте дверь морозильной камеры при выдвинутых ящиках, монтажных кронштейнов (скоб), лотков для льда, и/или телескопических направляющих. Это может привести к повреждению как их самих, так и холодильника.

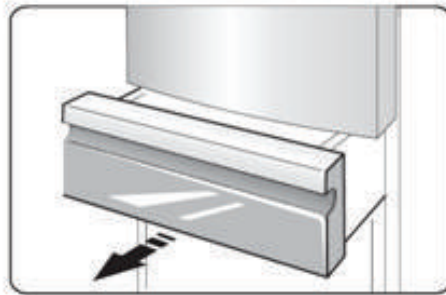

Не размещайте газированные или шипучие напитки в морозильной камере, так как это может привести к росту давления в емкости, и как следствие взрыву самой емкости и повреждению холодильника.

**Лоток для льда.**

Данный лоток используется для приготовления и хранения льда в форме кубиков. Для приготовления льда:

1. Вытащите лоток из морозильной камеры.
2. Выровняйте его. Если лоток используется впервые, либо не использовался долгое время – промойте его.
3. Наполните лоток питьевой водой (не заполняйте выше максимального уровня воды).



4. Поместите заполненный водой лоток обратно в морозильную камеру, следя при этом, чтобы вода не расплескалась. В противном случае разлитая вода замерзнет, и лоток прилипнет ко дну или ящику морозильной камеры.
5. Для быстрого заморозания льда рекомендуется повернуть ручку регулятора температуры в положение «7».
6. Чтобы вытащить кубики готового льда, наклоните лоток и немного скрутите его.



## ПЕРЕВЕШИВАНИЕ ДВЕРИ

При необходимости можно изменить стороны открывания двери с правой (согласно поставке) на левую.

**Внимание!** Холодильник должен быть отключен от сети во время перевешивания двери.

Для выполнения данной операции Вам понадобятся следующие инструменты:

		
Гайковёрт	Отвертка крестообразная	Шпатель или отвертка прямая (плоская)

**Примечание:** Прежде чем Вы положите холодильник на заднюю панель, чтобы обеспечить себе доступ к его нижней части, убедитесь, чтобы холодильник был помещен на упаковочный пенопласт или похожий материал, чтобы избежать механических повреждений.

До перевешивания двери произведите следующие действия:

1. Вытащите аксессуар В из верхней крышки/заглушки верхней двери и вставьте маленький съемный аксессуар А из пластикового пакета.

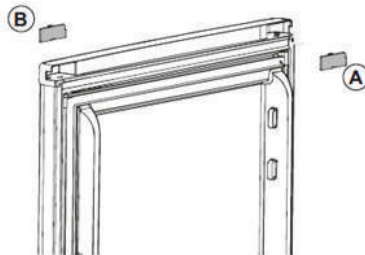

2. Вытащите болт (1), который держит дверной фиксатор (3), затем удалите дверной фиксатор (3).  
3. Вставьте дверной фиксатор (2) и затяните болт (1)

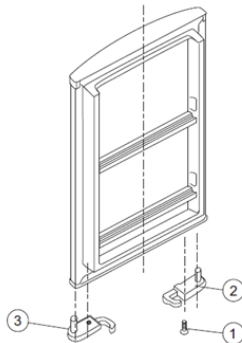

**Для перевешивания двери** произведите следующие операции:

1. Поставьте холодильник вертикально и с помощью плоской отвертки снимите крышки/заглушки с 4-х болтов, расположенных на верхней части холодильника.

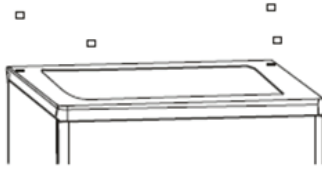

2. Открутите болты и снимите верхнюю часть холодильника, затем снимите верхнюю дверь и поместите ее на мягкую поверхность во избежание царапин.

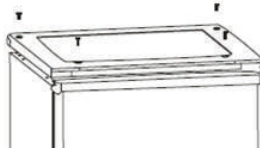

3. Снимите верхнюю петлю/шарнир и переставьте ее на левую сторону, крепко затянув.

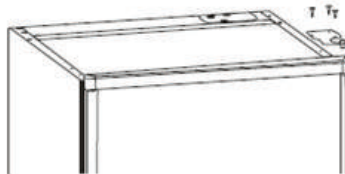

4. Снимите 2 болта с фланцем, затем снимите среднюю петлю/шарнир, которая держит нижнюю дверь. Приподнимите нижнюю дверь, снимите ее и поместите на мягкую поверхность во избежание царапин.

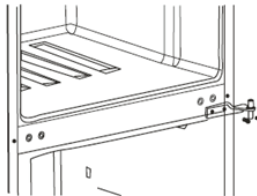

5. Снимите заглушки с шарнирных отверстий с правой стороны холодильника (как показано на рисунке ниже) и наденьте их на шарнирные отверстия с левой стороны.

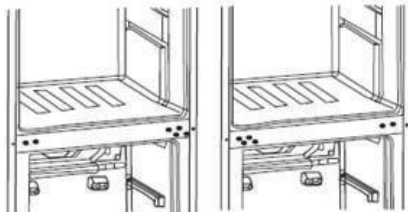

6. Снимите 2 регулируемые ножки и удалите нижнюю шарнирную скобу, открутив болты.

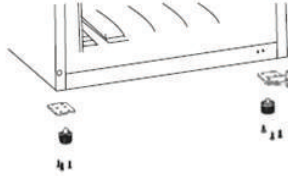

7. Открутите и удалите нижнюю шарнирную ось, поверните скобу и установите ее на место. Закрепите скобу и нижнюю шарнирную ось крепежом. Установите регулируемые ножки на место. Навесьте нижнюю дверь надлежащим образом и выставьте ее уровень, вставив нижнюю шарнирную ось в нижнее отверстие двери, затем затяните болты.

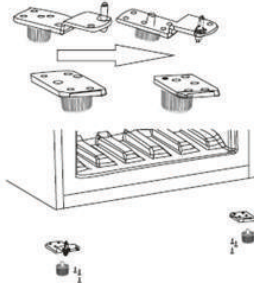

8. Измените направление средней петли/шарнира на 180° и переставьте ее на левую сторону. Вставьте эту петлю/шарнир в верхнее отверстие нижней двери холодильника и затяните болты. Навесьте верхнюю дверь надлежащим образом и выставьте ее уровень, вставив среднюю шарнирную ось в нижнее отверстие верхней двери. Затяните болты.

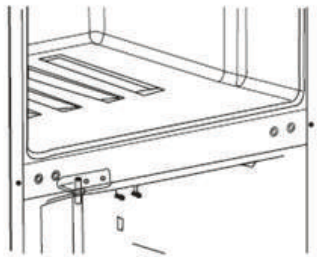

9. Установите верхнюю часть холодильника на место, вставив верхнюю петлю/шарнир в верхнее отверстие двери и фиксируя ее 4-мя болтами. Поставьте крышки/заглушки на болты.

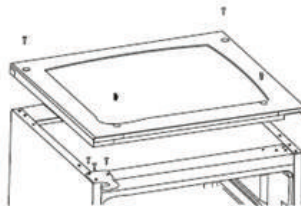

**После установки**

После установки холодильника, необходимо тщательно его протереть перед использованием. Рекомендации по уходу за холодильником указаны в главе «Уборка и уход».



## ПОЛЕЗНЫЕ СОВЕТЫ И РЕКОМЕНДАЦИИ

### Энергосбережение

Для экономии электроэнергии советуем Вам следовать следующим рекомендациям:

- Не держите двери холодильника подолгу открытыми.
- Не размещайте холодильник вблизи источников тепла (прямые солнечные лучи, плиты, радиаторы и т.д.).
- Не устанавливайте температуру ниже (холоднее), чем Вам на самом деле необходимо.
- Не размещайте в холодильнике недавно приготовленные (теплые) продукты питания.
- Устанавливайте холодильник в хорошо вентилируемых помещениях.

### Охлаждение свежих продуктов

- Не ставьте в холодильник горячие продукты, так как температура внутри холодильника резко повышается, - это приводит к более интенсивной работе компрессора, и как следствие повышению энергопотребления.
- Закрывайте или упаковывайте продукты, имеющие сильный и/или резкий запах.
- Размещайте продукты внутри холодильника таким образом, чтобы не нарушать циркуляцию воздуха.

### Охлаждению продуктов

- Мясо (все виды) заворачивайте в полиэтилен (пластиковый пакет) и размещайте на стеклянную полку над ящиком для овощей. Всегда следуйте рекомендациям производителя касательно срока хранения продуктов.
- Готовая еда, холодная еда должна быть закрыта и может быть размещена на любой полке.
- Фрукты и овощи должны храниться в специальных ящиках.
- Масло и сыр должны быть завернуты в полиэтилен (пластиковый пакет).
- Бутылки с молоком должны быть с крышкой и храниться на дверных полках.

### Замораживание

- При первом (или после долгого перерыва) запуске, дайте холодильнику проработать не менее 2 часов на максимальных настройках перед загрузкой продуктов в него.
- Рекомендуется делить продукты на небольшие порции/части, что позволит им быстро и полностью замораживаться, а также быстро порционно размораживаться.
- Храните продукты в герметичной (воздухонепроницаемой) алюминиевой упаковке или полиэтиленовой пищевой пленке.
- Не позволяйте свежим незамороженным продуктам касаться уже замороженных, чтобы избежать нагрева (повышение температуры) последних.
- Будьте осторожны с замороженными продуктами: соприкосновение открытых кожных покровов с сильнозамороженными продуктам может привести к ожогу холодом.
- Рекомендуется указывать даты на продуктах, чтобы отслеживать время хранения.

### Хранение замороженных продуктов

- Убедитесь, что замороженные продукты правильно хранились продавцом.
- Размороженные продукты быстро портятся, и не рекомендуется замораживать их повторно. Не превышайте срок хранения, указанный производителем продуктов.

## ВЫКЛЮЧЕНИЕ ХОЛОДИЛЬНИКА

При выключении холодильника на продолжительный срок, необходимо выполнить следующие действия:

1. Извлеките все продукты.
2. Отключите прибор от сети.
3. Тщательно протрите холодильник изнутри.
4. Убедитесь, что двери зафиксированы в полуоткрытом состоянии, чтобы не препятствовать циркуляции воздуха.

## ЧИСТКА И УХОД

По гигиеническим соображениям, рекомендуется чистить холодильник (внутри и снаружи) не менее 1 раза в 2 месяца.

Внимание! Холодильник должен быть отключен от сети перед началом и вовремя чистки, иначе возникает опасность поражения электрическим током!

### Внешняя очистка

Для поддержания хорошего внешнего вида Вашего холодильника, необходимо регулярно чистить его.

- Нанесите воду на ткань (тряпку), а не на поверхность холодильника. Это обеспечит равномерное распределение влаги на поверхности.
- Нанесите на двери, ручки и корпус холодильника мягкое моющее средство, а, затем, насухо вытрите мягкой тканью.

### Внимание!

- Не используйте острые предметы для уборки, чтобы не поцарапать поверхность холодильника.
- Не используйте растворители, автомобильные моющие средства, отбеливатели, эфирные масла, абразивные чистящие средства или органические растворители, такие как бензол для очистки холодильника. Они могут повредить поверхность холодильника и/или привести к пожару.

### Внутренняя очистка

Вы должны чистить холодильник регулярно. Протрите холодильник изнутри слабым раствором бикарбоната соды, а затем смойте теплой водой, используя отжатую губку или тряпку. Протрите насухо все перед помещением полок, ящиков и корзин на место. Тщательно протрите все поверхности и съемные части.

**Внимание!** Не используйте острые предметы для удаления инея из морозильной камеры. Только после полного осушения внутренней поверхности морозильной камеры, Вы можете подключить холодильник к сети.

### Чистка дверных уплотнителей

Позаботьтесь, чтобы дверные уплотнители всегда были чистыми. Липкие продукты питания и напитки, касаясь уплотнителя, могут затем вызывать прилипание уплотнителя к дверной рамке холодильника и рвать уплотнитель при открывании двери. Протирайте уплотнитель мягким моющим средством и теплой водой, затем насухо вытирайте.

**Внимание!** Только после того, как дверные уплотнители полностью высушены, Вы можете включить холодильник в сеть.

**Замена LED-освещения:**

**Внимание!** Пользователь не должен самостоятельно заменять LED-лампочку! Если LED-лампочка повреждена, свяжитесь со специалистами по номеру бесплатной горячей линии, и Вам окажут помощь. Для замены LED-лампочки, следует предпринять следующие шаги:

1. Отключите холодильник от сети.
2. Снимите крышку с LED-лампочки, нажав вверх и от себя.



3. Выкрутите LED-лампочку.



4. Замените LED-лампочку и зафиксируйте ее. Поставьте крышку на место.



**Внимание!** Замена лампы неквалифицированным специалистом может привести к травме или серьезной поломке прибора.

## ПОИСК И УСТРАНЕНИЕ НЕИСПРАВНОСТЕЙ

Если у Вас возникли проблемы с Вашим холодильником или Вы обеспокоены тем, что холодильник работает неправильно, Вы можете выполнить несколько простых операций, прежде чем обращаться в сервисный центр.

**Внимание!** Не пытайтесь самостоятельно ремонтировать холодильник. Если Вы не смогли устранить проблему, выполнив нижеуказанные действия, обратитесь к квалифицированному электрику, сервисному менеджеру или в магазин, где был приобретен холодильник.

Проблема	Возможные причины и варианты решений
Устройство не работает правильно	Убедитесь в том, что кабель питания подключен к розетке должным образом.
	Проверьте предохранитель и замените его, если это необходимо.
	Температура окружающей среды слишком низкая. Попробуйте установить температуру ниже (холоднее)
	Это является нормой, если морозильная камера не работает во время автоматической разморозки, или же в течение короткого времени после того, как холодильник включен для защиты компрессора
Неприятные запахи из холодильника	Возможно, необходимо произвести чистку
	Запахи могут исходить от продуктов, контейнеров, упаковок и т.д.
Шумы из холодильника	Следующие шумы являются нормой: Шум работы компрессора Шум циркуляции воздуха во время работы небольшого вентилятора в морозильной камере или других частях холодильника Булькающий звук похож на кипение воды Потрескивание во время автоматического размораживания Щелчки перед стартом работы компрессора
	В следующих случаях, шум работающего мотора является нормой: Температура установлена ниже необходимой Большой объем теплых продуктов был недавно помещен в холодильник Температура окружающей среды очень высока Двери открыты продолжительное время, либо часто открываются Первое включение холодильника либо включение после длительного перерыва
	Убедитесь, что продукты не препятствуют циркуляции воздуха.
	Проконтролируйте, чтобы дверь была плотно закрыта. Для удаления инея, пожалуйста, обратитесь к главе «Чистка и уход».
	Возможно, Вы оставили двери открытыми надолго, слишком часто открывали двери, что-то мешает дверям закрыться холодильник установлен без соблюдения необходимой дистанции от стен, электроприборов и т.д.
Температура внутри слишком высокая	Повысьте температуру согласно рекомендациям в главе «Панель управления»
Температура внутри слишком низкая	
Двери с трудом закрываются	Проверьте угол наклона холодильника. Фронтальная часть холодильника должна быть не более 10-15 мм выше задней, чтобы дверь возвращалась в закрытое положение
Вода капает на пол	Сливной поддон не выровнен либо что-то мешает сливу воды по трубке в поддон
Не работает освещение внутри	LED-лампочка повреждена. Чтобы произвести замену, следуйте рекомендациям главы, посвященной чистке и уходу за холодильником
	Система управления отключила освещение, так как дверь была открыта в течение долгого времени. Снова закройте и откройте дверь для активации функции.



## УТИЛИЗАЦИЯ ХОЛОДИЛЬНИКА

Утилизация холодильного прибора производится в соответствии с нормами и правилами, принятыми местной администрацией.

### Основные этапы утилизации:

- отсоедините от сети вилку и перережьте сетевой шнур;
- корпус, глухие двери, боковые части оборудования подлежат захоронению на полигонах бытовых и промышленных отходов по правилам и требованиям, установленным местной администрацией;
- сжигание теплоизоляции корпуса, боковых частей категорически запрещается ввиду образования при горении токсических веществ;
- компрессор, пускозащитное реле, проводка, теплообменники, алюминиевый профиль дверей, вентиляторы могут утилизироваться как лом черных и цветных металлов на предприятиях по переработке металла;
- элементы стеклянной структуры утилизируются на специализированном предприятии по утилизации стекла,
- лампы освещения утилизируются на специализированном предприятии по утилизации люминесцентных ламп.

Правильная утилизация холодильного прибора, после окончания срока службы (эксплуатации), поможет предотвратить потенциально вредное воздействие на окружающую среду и здоровье человека.

Этот холодильный прибор содержит компоненты из горючего материала и не может быть утилизирован с обычным бытовым мусором (отходами). Для получения более подробных сведений об утилизации старого оборудования обратитесь в администрацию города или службу, занимающуюся утилизацией.

### Срок службы - 10 (десять) лет

Гарантийный срок - 2 (два) года с даты продажи холодильника, но не более 3 (трех) лет с даты производства.

Класс энергопотребления - A++ (A+)

Импортер: ООО «Интер-Трейд»

Адрес: Россия, 347800, Ростовская область, г. Каменск-Шахтинский, ул. Ворошилова, 152, тел/факс (863-65) 4-05-05  
www.hisense-bt.ru, e-mail: hisense@diorit.ru



### Сделано в Китае

Производитель: Hisense Ronshen (Guangdong) Refrigerator Co, LTD.

Адрес: №.8 Rong Gang Rd., RongGul Town, Shunde, Guangdong, China

Адрес завода: №. 19 Hongyang Road, Yangzhou City, Jiangsu, China

Производитель: ХайсенсЖоньшень (Гуандун) Рефрижерейтор Ко, Лтд.

Адрес: №.8 ЖонГанРд., ЖонГуйТаун, Шуньде, Гуандун, Китай.

Адрес завода: №.8 Жон Ганг Рд., ЖонГуйТаун, Шуньде, Гуандун, Китай

Адрес завода: №. 19 ХуньянРоуд, Янчжоу Сити, Дянсу, Китай.



Производитель и импортер оставляют за собой право изменять конструкцию, технические характеристики, функции, внешний вид и комплектацию товара без предварительного уведомления. Вся представленная в инструкции информация, касающаяся комплектаций, технических характеристик, функций, цветовых сочетаний носит информационный характер и ни при каких условиях не является публичной офертой.



**RS-11DC4SA**

Общий объем: 80л  
Размеры (Ш×Г×В):  
54,5×57×84,5 см  
Цвет: белый



**RS-22DC4SA**

Общий объем: 160л  
Размеры (Ш×Г×В):  
55,4×55,1×144 см  
Цвет: белый



**RS-20WC4SA**

Общий объем: 145л  
Размеры (Ш×Г×В):  
55,4×55,1×144 см  
Цвет: белый



**RS-24WC4SAW**

Общий объем: 176л  
Размеры (Ш×Г×В):  
55,4×57,1×168,7 см  
Цвет: белый



**RS-24WC4SAS**

Общий объем: 176л  
Размеры (Ш×Г×В):  
55,4×57,1×168,7 см  
Цвет: серебристый



**RS-30WC4SAW**

Общий объем: 230л  
Размеры (Ш×Г×В):  
59,6×62,3×176,3 см  
Цвет: белый

«NO FROST»



**RS-30WC4SAS/X**

Общий объем: 230л  
Размеры (Ш×Г×В):  
59,6×62,3×176,3 см  
Цвет: нержавеющая сталь



**RS-34WC4SAW**

Общий объем: 260л  
Размеры (Ш×Г×В):  
59,5×71,2×185,5 см  
Цвет: белый



**RS-34WC4SAX**

Общий объем: 260л  
Размеры (Ш×Г×В):  
59,5×71,2×185,5 см  
Цвет: нержавеющая сталь

«NO FROST»

**RS-13DR4SA**

Общий объем: 102л  
(92л/10л)  
Размеры (ШxГxВ):  
49,4x49,4x84,7 см  
Цвет: белый

**RD-30WC4SAW**

Общий объем: 224л  
(165л/59л)  
Размеры (ШxГxВ):  
55,4x56,9x168,7 см  
Цвет: белый

**RD-46WC4SAS**

Общий объем: 360л  
(268л/92л)  
Размеры (ШxГxВ):  
59x68,3x201 см  
Цвет: серебристый

«COMBI»

**RD-43WC4SAX**

Общий объем: 310л  
(217л/93л)  
Размеры (ШxГxВ):  
59,5x68,3x185 см  
Цвет: нержавеющая сталь

**RD-44WC4SAS**

Общий объем: 326л  
(233л/93л)  
Размеры (ШxГxВ):  
59,5x68,3x185 см  
Цвет: серебристый

**RD-44WC4SAY**

Общий объем: 326л  
(233л/93л)  
Размеры (ШxГxВ):  
59,5x68,3x185 см  
Цвет: бежевый

**RD-50WC4SAS/X**

Общий объем: 385л  
(288л/97л)  
Размеры (ШxГxВ):  
68x73,5x175,6 см  
Цвет: нерж. сталь

**RD-60WC4SAB**

Общий объем: 465л  
(345л/120л)  
Размеры (ШxГxВ):  
79x73,5x175,6 см  
Цвет: черное стекло

**RD-60WC4SAX**

Общий объем: 465л  
(345л/120л)  
Размеры (ШxГxВ):  
79x73,5x175,6 см  
Цвет: нерж. сталь





**RC-53WR4SAS/X/Y**

Общий объем: **400л**  
(305л/95л)  
Размеры (ШxГxВ):  
**68x73,5x175,6 см**  
Цвет: нержавеющая сталь, бежевый



**RD-65WR4SAS/X/Y**

Общий объем: **490л**  
(374л/116л)  
Размеры (ШxГxВ):  
**79x73,5x175,6 см**  
Цвет: нержавеющая сталь, бежевый

«TOP»



**RT-41WC4SAX/B/M/R**

Общий объем: **300л** (234л/66л)  
Размеры (ШxГxВ): **59x74,1x185,7 см**  
Цвет: нержавеющая сталь, черное стекло, зеркальный, красное стекло

«TRIO»



«QUATRO»



«Side-by-Side»

**RQ-52WC4SAS/X**

Общий объем: **378л**  
(272л/86л)  
Размеры (ШxГxВ):  
**70,5x 76,5x180,6 см**  
Цвет: нержавеющая сталь

**RC-76WS4SAS/X**

Общий объем: **562л**  
(370л/192л)  
Размеры (ШxГxВ):  
**91,2x72,6x176,6 см**  
Цвет: нержавеющая сталь

**RC-73WS4SAB**

Общий объем: **558л**  
(366л/192л)  
Размеры (ШxГxВ):  
**91x72,6x176,6 см**  
Цвет: черное стекло



## ГАРАНТИЙНЫЙ ТАЛОН

Уважаемый покупатель!

Компания «Интер-Трей» поздравляет Вас с приобретением высококачественной бытовой техники и гарантирует надежную работу холодильников-морозильников Hisense при соблюдении всех требований инструкции по эксплуатации. Компания также выражает свою уверенность, что приобретенное Вами Изделие принесет Вам удовольствие и станет надежным помощником в быту на долгое время.

**Внимание! Важная информация для потребителя!** Во избежание недоразумений убедительно Просим Вас:

- Внимательно изучить Инструкцию по эксплуатации Изделия, условия гарантийных обязательств, проверить правильность заполнения гарантийного талона.
- Тщательно проверить внешний вид Изделия и его составляющие. В случае проблем, все претензии по внешнему виду предъявляйте продавцу при принятии товара.
- Сохранить сопроводительные документы (чек, квитанцию и иные документы), подтверждающие дату и место покупки.

### УСЛОВИЯ ГАРАНТИЙНЫХ ОБЯЗАТЕЛЬСТВ

1. Гарантийное обслуживание предусматривает бесплатный ремонт и/или замену запчастей, комплектующих в течение гарантийного срока эксплуатации.
2. Гарантийное обслуживание распространяется на Продукцию **Hisense**, проданную через официальные каналы дистрибуции компании «Интер-Трей».
3. Гарантия действительна только на территории РФ. Гарантийное обслуживание не распространяется на продукцию **Hisense**, приобретенную за пределами РФ.
4. Гарантийный срок эксплуатации составляет 2 (два) года с даты продажи холодильника, но не более 3 (трех) лет с даты производства. Срок службы Изделия составляет 10 (десять) лет с даты изготовления.
5. Гарантийное обслуживание неисправной техники осуществляется авторизованными сервисными центрами при предъявлении заполненного гарантийного талона или товарного и кассового чека с отметкой о дате продажи Изделия, заверенные печатью Продавца. Решение вопроса о целесообразности ремонта или замены неисправного оборудования принимается сервисным центром на основании внутренних сервисных регламентов, если это не противоречит законодательству страны. Решение вопроса по месту проведения ремонта – на дому потребителя (проживающего на территории, обслуживаемой сервисной службой), либо в мастерской принимается сервисным центром.
6. Гарантийное обслуживание не производится в случаях:
  - Если Изделие, предназначенное для личных, семейных, домашних нужд, использовалось в производственных, профессиональных, коммерческих или иных целях, не соответствующих его прямому назначению.
  - Если неисправность возникла после передачи Изделия потребителю в результате нарушения им правил и условий эксплуатации, транспортировки, установки, хранения, изложенных в Инструкции по эксплуатации
  - Если Изделие имеет механические повреждения, повлиявшие на возникновение неисправности.
  - Когда ремонт или техническое освидетельствование производится организацией или лицами, не уполномоченными на проведение данных действий в отношении продукции **Hisense**.
  - Если гарантийный талон признается недействительным. Гарантийный талон может быть признан недействительным - при отсутствии правильно и четко указанных: модели, серийного номера изделия, даты продажи, четких печатей фирмы продавца, подписи покупателя; при несовпадении серийного номера и модели Изделия с указанными в гарантийном талоне; когда данные, указанные в гарантийном талоне изменены, стерты или переписаны.
  - Если неисправность вызвана воздействием или проникновением внутрь Изделия посторонних предметов, жидкостей, веществ, насекомых, животных.
  - Если неисправность Изделия была вызвана несоответствием Государственным техническим стандартам и нормам питающих сетей.
  - Если неисправность возникла в результате изменения конструкции Изделия, не предусмотренной Производителем.
  - Недостатки изделия были вызваны действием непреодолимых сил (пожар, наводнение, землетрясение и т.п.), несчастными случаями, умышленными или неосторожными действиями потребителя или третьих лиц.
7. Компания «Интер-Трей» или ее партнеры, ни при каких условиях, не несут ответственности за возможный вред, прямо или косвенно нанесенный продукцией **Hisense** людям, домашним животным, имуществу в случае, если это произошло в результате несоблюдения правил и условий эксплуатации, установки изделия, умышленных или неосторожных действий потребителя или третьих лиц.
8. Настоящая гарантия не ограничивает определенные законом права потребителей, но дополняет и уточняет оговоренные законом права и обязанности сторон, возникающие при заключении договора купли-продажи.

**По всем вопросам гарантийного и сервисного обслуживания обращайтесь по телефону:  
8-800-700-12-25  
(звонок по России бесплатный)**

### Заполняется продавцом

Изделие \_\_\_\_\_

Модель \_\_\_\_\_

Серийный номер \_\_\_\_\_

Дата продажи \_\_\_\_\_

Импортер: **ООО «Интер-Трейд»**

Фирма продавец:

\_\_\_\_\_

(наименование)

\_\_\_\_\_

(адрес)

\_\_\_\_\_

(подпись)



### Заполняется покупателем

Исправное изделие в полном комплекте, с инструкцией по эксплуатации получил; с условиями гарантии ознакомлен и согласен.

Подпись покупателя:

\_\_\_\_\_

**По всем вопросам гарантийного и сервисного обслуживания обращайтесь по телефону:  
8-800-700-12-25  
(звонок по России бесплатный)**

### Заполняется сервисным центром

\_\_\_\_\_  
(дата приема)

\_\_\_\_\_  
(дата выдачи)

\_\_\_\_\_  
(особые отметки)



1

\_\_\_\_\_  
(дата приема)

\_\_\_\_\_  
(дата выдачи)

\_\_\_\_\_  
(особые отметки)



2

\_\_\_\_\_  
(дата приема)

\_\_\_\_\_  
(дата выдачи)

\_\_\_\_\_  
(особые отметки)



3

\_\_\_\_\_  
(дата приема)

\_\_\_\_\_  
(дата выдачи)

\_\_\_\_\_  
(особые отметки)



4

Заполняется продавцом

**Отрывной талон №1**

Изделие \_\_\_\_\_

Модель \_\_\_\_\_

Серийный номер \_\_\_\_\_

Дата продажи \_\_\_\_\_

Фирма-продавец \_\_\_\_\_

ПЕЧАТЬ  
ФИРМЫ - ПРОДАВЦА**Отрывной талон №2**

Изделие \_\_\_\_\_

Модель \_\_\_\_\_

Серийный номер \_\_\_\_\_

Дата продажи \_\_\_\_\_

Фирма-продавец \_\_\_\_\_

ПЕЧАТЬ  
ФИРМЫ - ПРОДАВЦА**Отрывной талон №3**

Изделие \_\_\_\_\_

Модель \_\_\_\_\_

Серийный номер \_\_\_\_\_

Дата продажи \_\_\_\_\_

Фирма-продавец \_\_\_\_\_

ПЕЧАТЬ  
ФИРМЫ - ПРОДАВЦА**Отрывной талон №4**

Изделие \_\_\_\_\_

Модель \_\_\_\_\_

Серийный номер \_\_\_\_\_

Дата продажи \_\_\_\_\_

Фирма-продавец \_\_\_\_\_

ПЕЧАТЬ  
ФИРМЫ - ПРОДАВЦА

**Hisense**

**Hisense**

**Hisense**

**Hisense**