

REDMOND

Увлажнитель воздуха RHF-3316

Руководство по эксплуатации



Если вы не получили требуемое качество обслуживания в сервисе, обращайтесь в головной сервисный центр по контактному данным, указанным в условиях гарантийного обслуживания

RUS7
UKR13
KAZ18
ROU23



Производитель: «Пауэр Пойнт Инк. Лимитед» №1202 Хай Юн Гэ (В1) Лин Хай Шан Чжуан Сямейлин Футьян, Шеньжень, Китай, 518049. По лицензии REDMOND Индастриал Груп, ЛЛСи Уан Коммерс Плаза, 99 Вашингтон-авеню, сьют 805А, Олбани, Нью-Йорк, 12210, Соединенные Штаты Америки.

Импортер: ООО «АЛЬФА», 198099, г. Санкт-Петербург, ул. Промышленная, д. 38, корп. 2, литера А.

© REDMOND. Все права защищены. 2017

Воспроизведение, передача, распространение, перевод или другая переработка данного документа или любой его части без предварительного письменного разрешения правообладателя запрещены.

СОДЕРЖАНИЕ

МЕРЫ БЕЗОПАСНОСТИ.....	7
Технические характеристики	8
Комплектация	8
Устройство модели.....	9
Дисплей.....	9
Панель управления	9
Пульт ДУ	9
I. ПЕРЕД НАЧАЛОМ ИСПОЛЬЗОВАНИЯ.....	9
II. ЭКСПЛУАТАЦИЯ ПРИБОРА	10
Наполнение резервуара для воды.....	10
Использование	10
Функция «Теплый пар».....	10
Функция ионизации.....	10
Функция ароматизации.....	10
Регулировка интенсивности увлажнения.....	11
Регулировка уровня влажности.....	11
Автоматический режим	11
Ночной режим	11
Таймер отключения	11
III. УХОД ЗА ПРИБОРОМ	11
Общие рекомендации по очистке.....	11
Очистка от накипи.....	11
Очистка поддона для ароматических веществ.....	11
Хранение и транспортировка	11
IV. ПЕРЕД ОБРАЩЕНИЕМ В СЕРВИС-ЦЕНТР.....	12
V. ГАРАНТИЙНЫЕ ОБЯЗАТЕЛЬСТВА.....	12

A1

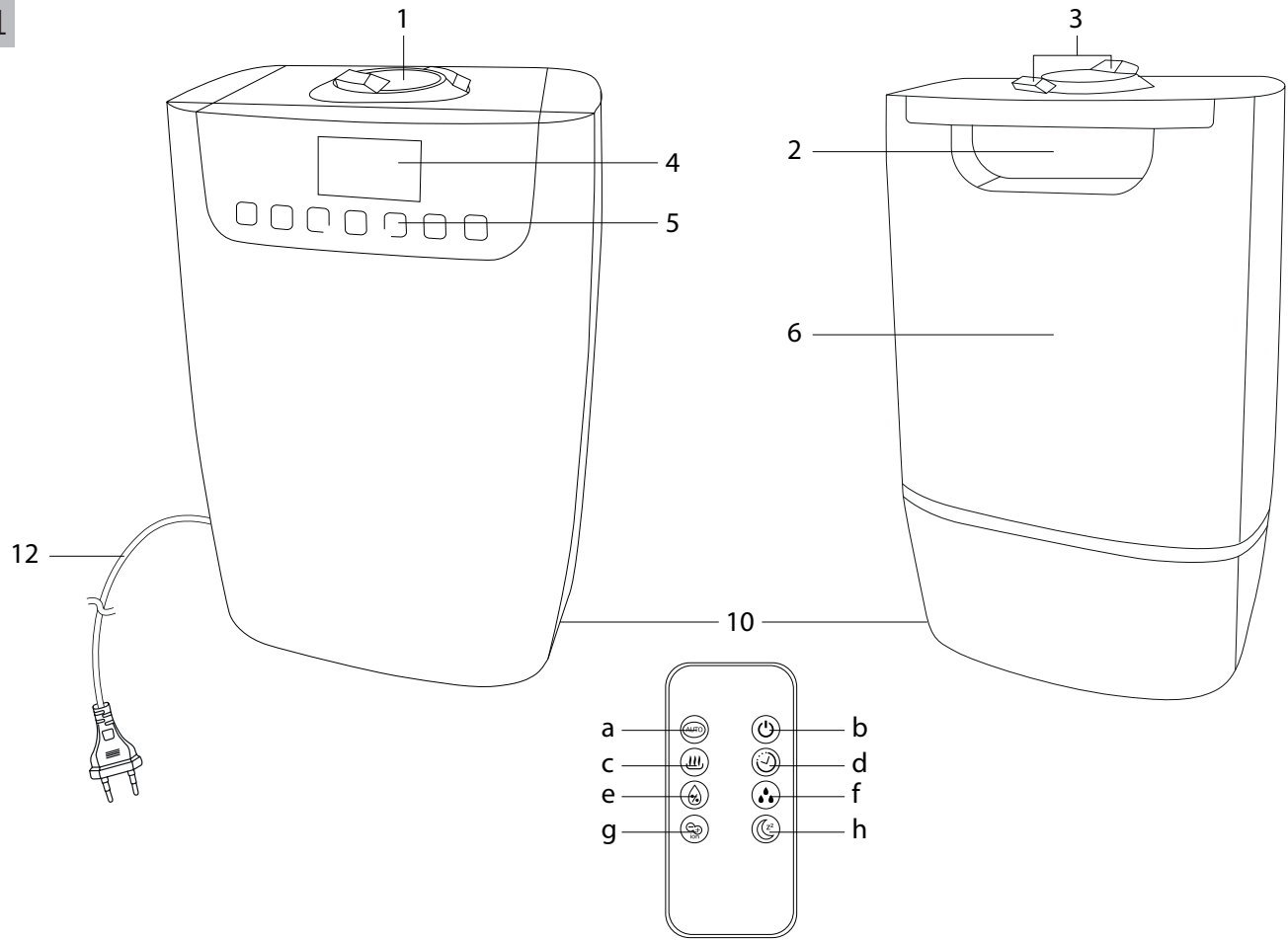

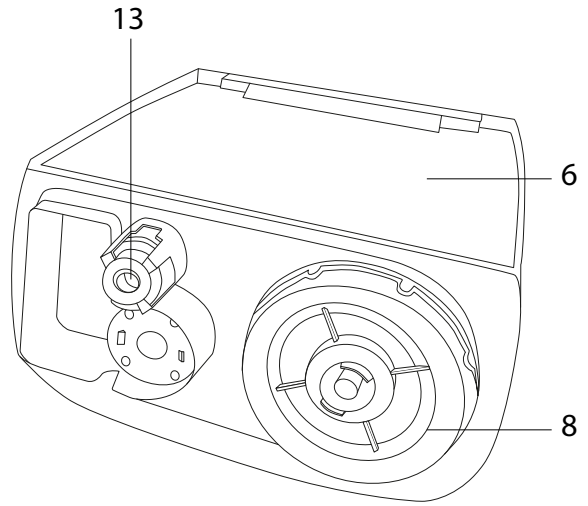
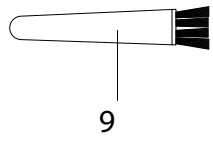
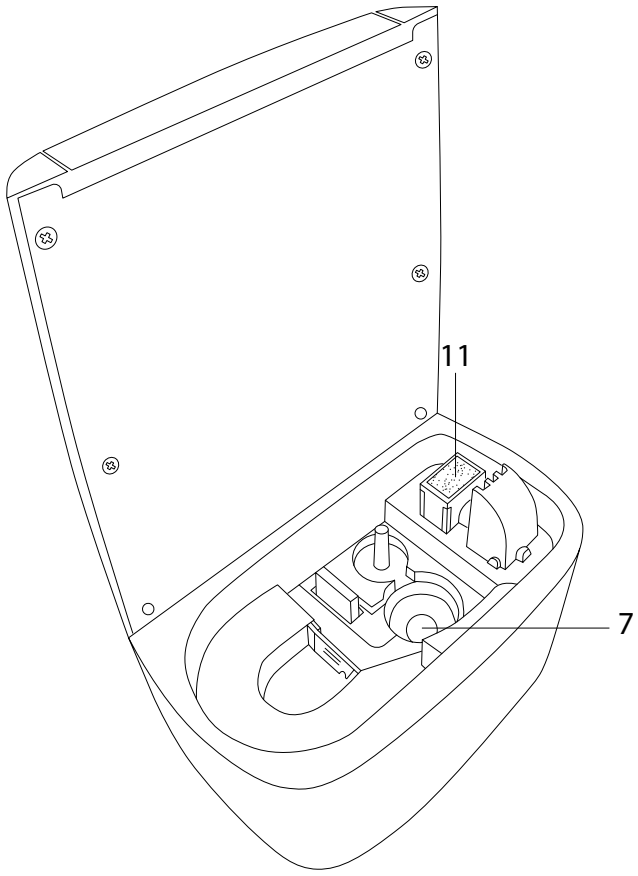

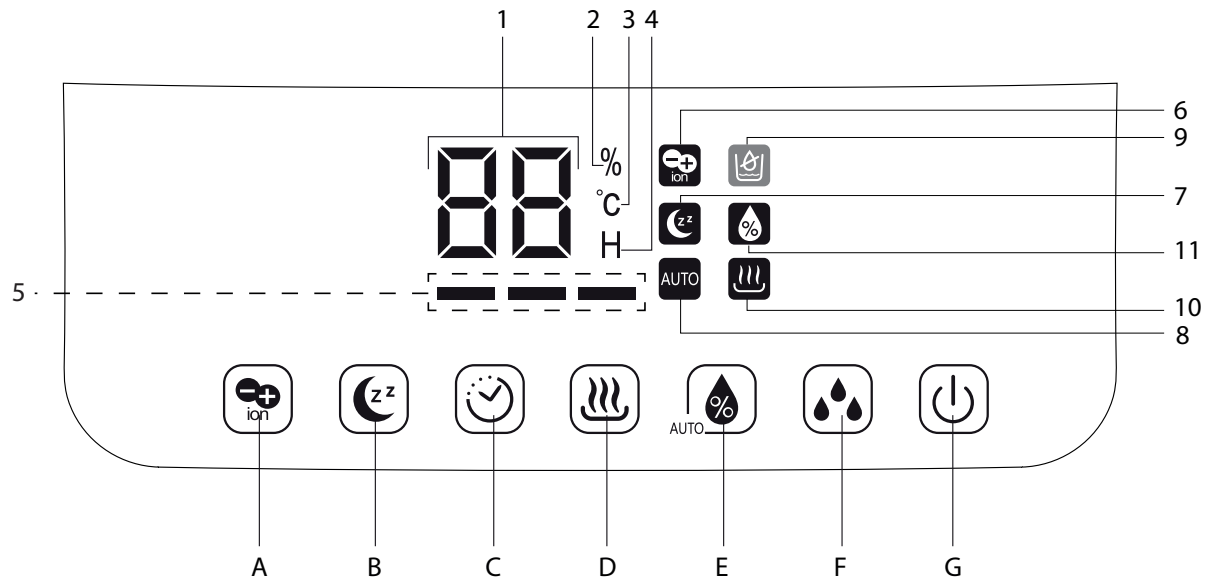

УВАЖАЕМЫЙ ПОКУПАТЕЛЬ!

Благодарим вас за то, что отдали предпочтение бытовой технике REDMOND.

REDMOND — это качество, надежность и неизменно внимательное отношение к потребностям клиентов. Надеемся, что вам понравится продукция компании и вы также будете выбирать наши изделия в будущем.

Увлажнитель воздуха RHF-3316 — современный многофункциональный прибор нового поколения для контроля климата в помещении.

Хотите узнать больше? Посетите наш сайт www.redmond.company.

Здесь вы найдете актуальную информацию о предлагаемой технике REDMOND и ожидаемых новинках, сможете получить консультацию онлайн, а также заказать продукцию REDMOND и оригинальные аксессуары к ней в нашем интернет-магазине.

Служба поддержки пользователей REDMOND в России: 8-800-200-77-21 (звонок по России бесплатный).

 *Прежде чем использовать данное изделие, внимательно прочитайте руководство по эксплуатации и сохраните его в качестве справочника. Правильное использование прибора значительно продлит срок его службы.*

Меры безопасности и инструкции, содержащиеся в данном руководстве, не охватывают все возможные ситуации, которые могут возникнуть в процессе эксплуатации прибора. При работе с устройством пользователь должен руководствоваться здравым смыслом, быть осторожным и внимательным.

МЕРЫ БЕЗОПАСНОСТИ

- Производитель не несет ответственности за повреждения, вызванные несоблюдением техники безопасности и правил эксплуатации изделия.
- Данный электроприбор предназначен для использования в бытовых условиях и может применяться в квартирах, загородных домах, гостиничных номерах, бытовых помещениях магазинов, офисов или в других подобных условиях непромышленной эксплуатации. Промышленное или любое другое нецелевое использование устройства будет считаться нарушением условий надлежащей эксплуатации изделия. В этом случае производитель не несет ответственности за возможные последствия.

- Перед подключением устройства к электросети проверьте, совпадает ли ее напряжение с номинальным напряжением питания прибора (см. технические характеристики или заводскую табличку изделия).
- Используйте удлинитель, рассчитанный на потребляемую мощность прибора: несоответствие параметров может привести к короткому замыканию или возгоранию кабеля.
- Выключайте прибор из розетки после использования, а также во время его очистки или перемещения. Извлекайте электрошнур сухими руками, удерживая его за штепсель, а не за провод.
- Не протягивайте шнур электропитания в дверных проемах или вблизи источников тепла. Следите за тем, чтобы электрошнур не перекручивался и не перегибался, не соприкасался с острыми предметами, углами и кромками мебели.

STOP **ПОМНИТЕ:** случайное повреждение кабеля электропитания может привести к неполадкам, которые не соответствуют условиям гарантии, а также к поражению электротоком. При повреждении шнура питания его замену, во избежание опасности, должен производить изготовитель, сервисная служба или аналогичный квалифицированный персонал.

- Запрещена эксплуатация прибора на открытом воздухе: попадание влаги или посторонних предметов внутрь корпуса устройства может привести к его серьезным повреждениям.
- Не устанавливайте увлажнитель воздуха в непосредственной близости от отопительных приборов, электроприборов, а также около вентиляционных отверстий.

STOP **ВНИМАНИЕ!** Запрещается включать увлажнитель воздуха без резервуара для воды или при отсутствии воды в резервуаре. Во избежание нарушений в работе прибора снимать резервуар во время работы воспрещается.

- Перед очисткой прибора убедитесь, что он отключен от электросети. Строго следуйте инструкциям по очистке.

STOP *ЗАПРЕЩАЕТСЯ погружать корпус прибора в воду или помещать его под струю воды!*

- Прибор не предназначен для использования лицами (включая детей) с пониженными физическими, психическими или умственными способностями или при отсутствии у них опыта или знаний, если они не находятся под контролем или не проинструктированы об использовании данного прибора лицом, ответственным за их безопасность. Дети должны находиться под присмотром для недопущения игры с прибором.

- Запрещены самостоятельный ремонт прибора или внесение изменений в его конструкцию. Ремонт прибора должен производиться исключительно специалистом авторизованного сервис-центра. непрофессионально выполненная работа может привести к поломке прибора, травмам и повреждению имущества.

STOP *ЗАПРЕЩЕНА эксплуатация прибора при любых неисправностях.*

Технические характеристики

Модель.....	RHF-3316
Мощность.....	105 Вт
Напряжение.....	220-240 В, 50 Гц
Защита от поражения электротоком.....	класс II
Объем резервуара для воды.....	5 л
Расход воды.....	400 мл/ч
Рекомендуемая площадь обслуживания.....	до 35 м ²
Панель управления.....	сенсорная
Дисплей.....	светодиодный
Пульт дистанционного управления.....	есть
Подача пара.....	2 сопла, вращение на 360°
Регулировка уровня влажности.....	40-80%
Регулировка интенсивности подачи пара.....	3 уровня
Поддержание установленного уровня влажности.....	автоматическое
Автоотключение.....	при отсутствии воды в резервуаре, при снятии резервуара
Дополнительные функции:	
• Теплый пар	
• Ионизация	
• Арома-функция	
• Ночной режим	
Таймер отключения.....	до 10 часов
Диапазон рабочих температур.....	от 5 до 40°C
Рабочий уровень влажности.....	до 80%
Габаритные размеры.....	227 x 152 x 367 мм
Вес прибора без воды.....	2,86 кг ± 3%
Длина шнура электропитания.....	1,5 м

Комплектация

Увлажнитель воздуха.....	1 шт.
Щеточка для очистки мембраны.....	1 шт.
Пульт ДУ.....	1 шт.
Элемент питания CR2025.....	1 шт.
Руководство по эксплуатации.....	1 шт.
Сервисная книжка.....	1 шт.

Производитель имеет право на внесение изменений в дизайн, комплектацию, а также в технические характеристики изделия в ходе совершенствования своей продукции без дополнительного уведомления об этих изменениях.

Устройство модели (схема **A1**, стр. 4-5)

1. Распылитель
2. Ручка для переноски
3. Сопла подачи пара
4. Дисплей
5. Сенсорная панель управления
6. Резервуар для воды
7. Ультразвуковая мембрана
8. Крышка резервуара для воды с дозатором
9. Щеточка для очистки мембраны
10. Основание прибора
11. Поддон со спонжем для ароматических масел
12. Электрошнур
13. Поплавок

Дисплей (схема **A2**, стр. 6)

1. Цифровой индикатор
2. Индикатор уровня влажности (в процентах)
3. Индикатор температуры окружающей среды (в °C)
4. Индикатор функции таймера
5. Индикатор интенсивности увлажнения
6. Индикатор функции ионизации
7. Индикатор ночного режима
8. Индикатор автоматического режима
9. Индикатор низкого уровня воды в резервуаре
10. Индикатор функции «Теплый пар»
11. Индикатор поддержания заданного уровня влажности

Панель управления (схема **A2**, стр. 6)

- A. Кнопка включения/отключения функции ионизации
- B. Кнопка включения/отключения ночного режима
- C. Кнопка установки значения таймера отключения
- D. Кнопка включения/отключения функции «Теплый пар»
- E. Кнопка включения/отключения автоматического режима и регулировки уровня влажности
- F. Кнопка регулировки интенсивности увлажнения
- G. Кнопка включения/выключения прибора

Пульт ДУ (схема **A1**, стр. 4)

- a. Кнопка включения/отключения автоматического режима
- b. Кнопка включения/выключения прибора
- c. Кнопка включения/отключения функции «Теплый пар»
- d. Кнопка установки значения таймера отключения
- e. Кнопка регулировки уровня влажности
- f. Кнопка регулировки интенсивности увлажнения
- g. Кнопка включения/отключения функции ионизации
- h. Кнопка включения/отключения ночного режима

I. ПЕРЕД НАЧАЛОМ ИСПОЛЬЗОВАНИЯ

Аккуратно достаньте изделие и его комплектующие из коробки. Удалите все упаковочные материалы и рекламные наклейки.

 *Обязательно сохраните на месте предупреждающие наклейки, наклейки-указатели (при наличии) и табличку с серийным номером изделия на его корпусе!*

После транспортировки или хранения при низких температурах необходимо выдержать прибор при комнатной температуре не менее 2 часов перед включением.

Полностью размотайте электрошнур. Корпус прибора протрите влажной тканью. Перед использованием убедитесь в том, что внешние и видимые внутренние части прибора не имеют повреждений, сколов и других дефектов.

Удостоверьтесь, что элемент питания установлен в пульт ДУ правильно, с соблюдением полярности.

 *При установке элемента питания руки и устройство должны быть сухими.*

Внимание! Элемент питания, входящий в комплект поставки, предназначен только для проверки работоспособности изделия. Для продолжительной работы прибора рекомендуется приобрести новый элемент питания.

Установите увлажнитель воздуха на ровную твердую сухую горизонтальную поверхность. При установке следите за тем, чтобы выходящий пар не попадал на обои, декоративные покрытия, электронные приборы и другие предметы, которые могут пострадать от повышенной влажности.

При выборе места для установки увлажнителя воздуха следуйте приведенным ниже рекомендациям.

- Не устанавливайте увлажнитель воздуха в непосредственной близости от отопительных приборов, а также на теплом полу с подогревом.
- Не размещайте увлажнитель воздуха в непосредственной близости от мебели и электроприборов, а также не устанавливайте его около вентиляционных отверстий.

- При перемещении увлажнителя воздуха беритесь только за основание, придерживая при этом резервуар для воды.
- Включайте увлажнитель воздуха только с установленным резервуаром, наполненным водой.
- Не наливайте в резервуар и не используйте для очистки воду температурой выше 40°C во избежание деформации или обесцвечивания корпуса.
- Не наливайте воду через отверстие для выхода пара.
- Не наливайте воду непосредственно в рабочую камеру.
- Не допускайте попадания посторонних предметов и химикатов в резервуар для воды и отверстие для выхода пара.
- Не закрывайте отверстие для выхода пара во время работы прибора.
- Не допускайте замерзания воды в резервуаре.
- Не снимайте резервуар для воды во время работы прибора.

II. ЭКСПЛУАТАЦИЯ ПРИБОРА

Работа прибора основана на кипении воды при сверхнизком давлении, происходящем в рабочей камере за счет колебаний мембраны с ультразвуковой частотой. В результате вода кипит при комнатной температуре и из прибора выходит пар, который не только не повышает, но и может немного понизить температуру воздуха в помещении. Такой пар быстро смешивается с воздухом, эффективно увлажняя его.

Наполнение резервуара для воды

1. Снимите резервуар для воды с основания, предварительно сняв с него распылитель.
2. Переверните резервуар и открутите его крышку.
3. Наполните резервуар очищенной водой температурой от 10 до 40°C. Плотно закрутите крышку резервуара.



Водопроводную воду перед использованием рекомендуется отстаивать в течение суток. Использование слишком жесткой неочищенной воды может привести к образованию накипи в рабочей камере и налета на находящихся поблизости предметах.





ЗАПРЕЩАЕТСЯ добавлять в воду чистящие средства, ароматические масла, парфюмерные средства и т. п.

ЗАПРЕЩАЕТСЯ наполнять прибор водой через отверстие распылителя!

4. Установите резервуар для воды на прибор так, чтобы он плотно прилегал к основанию. Вода начнет подаваться в промежуточный отсек основания и рабочую камеру. Установите распылитель на резервуар для воды.

Использование

1. Подключите прибор к электросети, раздастся звуковой сигнал.
2. Нажмите кнопку  на панели прибора или пульте ДУ, прибор подаст звуковой сигнал, загорится подсветка корпуса. Прибор начнет работать в стандартном режиме: дисплей

будет поочередно отображать текущий уровень влажности (индикатор «%») и температуру (индикатор «°C») в помещении, а также интенсивность увлажнения. Для изменения интенсивности уровня влажности нажимайте кнопку  на панели прибора или пульте ДУ.





ВНИМАНИЕ! Запрещается включать увлажнитель воздуха без резервуара для воды или при отсутствии воды в резервуаре. Во избежание нарушений в работе прибора снимать резервуар во время работы воспрещается.





Если прибор был отключен от электросети на непродолжительное время, при повторном подключении звуковой сигнал может отсутствовать.

Благодаря двум вращающимся соплам вы можете настроить направление выхода пара.

3. В случае критического снижения уровня воды в резервуаре прибор подаст три звуковых сигнала и автоматически прекратит работу. На дисплее загорится индикатор , остальная индикация погаснет. В этом случае нажмите кнопку  на панели прибора или пульте ДУ, отключите прибор от электросети и наполните резервуар для воды.
4. Для ручного перевода прибора в режим ожидания нажмите кнопку  на панели прибора или пульте ДУ, подсветка корпуса погаснет. По окончании использования прибора отключите его от электросети и слейте воду, оставшуюся в резервуаре и рабочей камере.



Функция «Теплый пар»

При использовании данной функции вода перед подачей на ультразвуковую мембрану нагревается до 80°C и из увлажнителя выходит теплый пар с температурой 40-45°C. В результате нагревания (эффект пастеризации) погибают большинство известных болезнетворных бактерий и микроорганизмов. Кроме того, за счет повышенной температуры парообразование в приборе происходит интенсивней, таким образом, теплый пар быстрее увлажняет воздух в помещении и эффективней распространяет ароматические масла (при использовании функции ароматизации).

Чтобы включить/отключить функцию «Теплый пар», нажимайте кнопку  на панели прибора или пульте ДУ. Если функция активна, горит индикатор  на дисплее.

Функция ионизации

Прибор оснащен встроенным генератором ионов. Увлажненный ионизированный воздух способствует более быстрому оседанию пыли, что облегчает влажную уборку и повышает ее эффективность, а также помогает очистить воздух от микробов и аллергенов. Кроме того, ионизированный воздух улучшает самочувствие и сон, снижает утомляемость.

Для включения/отключения функции ионизации нажимайте кнопку  на панели прибора или пульте ДУ. Если функция активна, горит индикатор  на дисплее.

Функция ароматизации

Для получения эффекта ароматизации перед включением прибора извлеките специальный поддон со спонжем из углубления в подставке прибора и нанесите на него несколько капель ароматического масла. После использования или для прекращения ароматизации

извлеките поддон со спонжем и промойте его проточной водой, полностью просушите при комнатной температуре перед установкой в прибор.



Регулировка интенсивности увлажнения

Вы можете регулировать интенсивность увлажнения, нажимая кнопку  на панели прибора или пульте ДУ. Индикатор на дисплее будет отображать установленный уровень:



- — — — минимальная интенсивность;
- — — средняя интенсивность;
- — — — — максимальная интенсивность.

Регулировка уровня влажности

Вы можете задать желаемый уровень влажности в диапазоне от 40 до 80% с шагом в 5%. По достижении установленного значения прибор автоматически отключится.



Выберите желаемое значение, нажимая кнопку  на панели прибора или кнопку  на пульте ДУ, переключенные происходит по кругу. На дисплее загорится индикатор . Выбранное значение на дисплее мигнет несколько раз и будет автоматически сохранено, дисплей вернется к отображению текущего уровня влажности и температуры.

i Если заданный уровень влажности ниже, чем уровень влажности в помещении, прибор отключится через 2 минуты работы.





По достижении заданного уровня влажности прибор автоматически отключит подачу пара, индикатор интенсивности увлажнения погаснет. Если уровень влажности в помещении опустится ниже установленного, подача пара будет возобновлена. Для отключения функции поддержания заданного уровня влажности, нажимая кнопку  на панели прибора или  на пульте ДУ, выберите значение «— —». Индикатор  погаснет.

Автоматический режим

В автоматическом режиме прибор поддерживает уровень влажности в помещении на уровне 55-68%, подбирая наиболее подходящий режим увлажнения.

Для включения/отключения автоматического режима нажмите и удерживайте несколько секунд кнопку  на панели прибора или нажмите кнопку  на пульте ДУ. Во время работы автоматического режима горит индикатор  на дисплее.

Ночной режим

В ночном режиме выключены подсветка корпуса и индикация на дисплее. Для перехода в ночной режим нажмите кнопку  на панели прибора или пульте ДУ, загорится индикатор  на дисплее, вся остальная индикация погаснет. Приблизительно через 20 секунд погаснет индикатор . Чтобы выйти из ночного режима, нажмите любую кнопку на панели прибора или пульте ДУ (кроме кнопки .

Таймер отключения

Вы можете задать время отключения прибора в диапазоне от 1 до 10 часов с шагом в 1 час. Для установки таймера нажимайте кнопку  на панели прибора или пульте ДУ, переключе-

ние происходит по кругу. По истечении заданного промежутка времени прибор автоматически перейдет в режим ожидания. Если функция активна, на дисплее горит индикатор «Н».

i При установке значения «С» таймер будет отключен.

III. УХОД ЗА ПРИБОРОМ

Общие рекомендации по очистке

Прежде чем приступать к очистке прибора, убедитесь, что он отключен от электросети.

Слейте воду из резервуара и отсеков в основании. Очищайте корпус изделия мягкой влажной салфеткой или губкой. Возможно применение деликатного чистящего средства. Во избежание возможных подтеков от воды и разводов на корпусе рекомендуем протереть его поверхность насухо.

STOP ЗАПРЕЩАЕТСЯ погружать корпус прибора в воду или помещать его под струю воды!

Промойте резервуар для воды чистой проточной водой и протрите его мягкой сухой тканью. Осторожно очистите мембрану щеточкой, входящей в комплект. После очистки просушите основание и резервуар для воды. При постоянной работе прибора производите такую очистку раз в два дня.

STOP ЗАПРЕЩАЕТСЯ использование при очистке прибора грубых салфеток или губок, абразивных паст. Также недопустимо использование любых химически агрессивных веществ.

ЗАПРЕЩАЕТСЯ очищать поверхность мембраны острыми предметами и металлическими щетками, так как это может стать причиной снижения производительности или выхода прибора из строя.

Очистка от накипи

При образовании в отсеках основания или на мембране налета, который невозможно удалить с помощью щетки и мягкой ткани, произведите очистку от накипи.

Отключите прибор от электросети. Снимите резервуар для воды с основания. Залейте в рабочую камеру стакан (200-250 мл) пятипроцентного белого столового уксуса. Не включайте прибор! Через 15 минут слейте уксус, удалите налет со стенок отсеков и мембраны щеткой с мягкой щетиной и мягкой сухой тканью. Протрите основание насухо мягкой тканью.

Очистка поддона для ароматических веществ

После каждого использования промойте поддон со спонжем для ароматических веществ в теплой воде с использованием мягких моющих средств. При длительном непрерывном использовании очищайте его не реже 1 раза в 2 дня.

Хранение и транспортировка

Перед хранением и повторной эксплуатацией очистите и полностью просушите все части прибора. Храните прибор в сухом вентилируемом месте вдали от нагревательных приборов и попадания прямых солнечных лучей.

При транспортировке и хранении запрещается подвергать прибор механическим воздействиям, которые могут привести к повреждению прибора и/или нарушению целостности упаковки.

Необходимо беречь упаковку прибора от попадания воды и других жидкостей.

IV. ПЕРЕД ОБРАЩЕНИЕМ В СЕРВИС-ЦЕНТР

Неисправность	Возможная причина	Способ устранения
Прибор не включается	Прибор не подключен к сети электропитания	Убедитесь, что прибор правильно подключен к электросети
	Отсутствует вода в резервуаре	Наполните резервуар водой
	Колпачок поплавка, сигнализирующего об уровне воды в рабочей камере, надет неплотно или отсутствует	Плотно наденьте колпачок на стержень поплавка
Недостаточная интенсивность выхода пара	Слишком низкая температура воды в резервуаре	Заливайте в резервуар чистую отстоявшуюся воду комнатной температуры
	Слишком много воды в рабочей камере	Отключите прибор от электросети и снимите резервуар для воды. Слейте воду из отсеков в основании. Аккуратно установите резервуар для воды на место и снова включите прибор
	На мембране образовались известковые отложения	Очистите мембрану в соответствии с указаниями раздела «Уход за прибором»
На предметах вокруг увлажнителя воздуха появляется белый налет	Используется жесткая неочищенная вода	Очистите воду с помощью специальных фильтров
		Дайте воде отстояться в течение суток или прокипятите ее Используйте дистиллированную воду
Пульт ДУ не работает	Емкость элемента питания иссякла	Замените элемент питания

i В случае если неисправность устранить не удалось, обратитесь в авторизованный сервисный центр.

V. ГАРАНТИЙНЫЕ ОБЯЗАТЕЛЬСТВА

На данное изделие предоставляется гарантия сроком на 2 года с момента приобретения. В течение гарантийного периода изготовитель обязуется устранить путем ремонта, замены

деталей или замены всего изделия любые заводские дефекты, вызванные недостаточным качеством материалов или сборки. Гарантия вступает в силу только в том случае, если дата покупки подтверждена печатью магазина и подписью продавца на оригинальном гарантийном талоне. Настоящая гарантия признается лишь в том случае, если изделие применялось в соответствии с руководством по эксплуатации, не ремонтировалось, не разбиралось и не было повреждено в результате неправильного обращения с ним, а также сохранена полная комплектность изделия. Данная гарантия не распространяется на естественный износ изделия и расходные материалы (фильтры, лампочки, антипригарные покрытия, уплотнители и т. д.).

Срок службы изделия и срок действия гарантийных обязательств на него исчисляются со дня продажи или с даты изготовления изделия (в случае, если дату продажи определить невозможно).

Дату изготовления прибора можно найти в серийном номере, расположенном на идентификационной наклейке на корпусе изделия. Серийный номер состоит из 13 знаков. 6-й и 7-й знаки обозначают месяц, 8-й — год выпуска устройства.

Установленный производителем срок службы прибора составляет 3 года со дня его приобретения при условии, что эксплуатация изделия производится в соответствии с данным руководством и применимыми техническими стандартами.

|| Упаковку, руководство пользователя, а также сам прибор необходимо утилизировать в соответствии с местной программой по переработке отходов. Не выбрасывайте такие изделия вместе с обычным бытовым мусором.

 *Перед початком використання уважно прочитайте інструкцію з експлуатації і збережіть її як довідник. Правильне використання приладу значно продовжить термін його служби.*

Заходи безпеки та інструкції, що містяться в цьому посібнику, не охоплюють всі можливі ситуації, які можуть виникнути в процесі експлуатації приладу. Під час використання пристрою користувач повинен керуватися здоровим глуздом, бути обережним і уважним.

ЗАХОДИ БЕЗПЕКИ

- Виробник не несе відповідальності за пошкодження, спричинені недотриманням вимог щодо техніки безпеки та правил експлуатації виробу.
 - Даний електроприлад призначений для використання в побутових умовах і може застосовуватися в квартирах, замських будинках, готельних номерах, побутових приміщеннях магазинів, офісів або в інших подібних умовах непромислової експлуатації. Промислове або будь-яке інше нецільове використання пристрою вважатиметься порушенням умов належної експлуатації виробу. У цьому випадку виробник не несе відповідальності за можливі наслідки.
 - Перед підключенням пристрою до електромережі перевірте, чи збігається її напруга з номінальною напругою живлення приладу (див. технічні характеристики або заводську табличку виробу).
 - Використовуйте подовжувач, розрахований на споживану потужність приладу: невідповідність параметрів може призвести до короткого замикання або займання кабелю.
 - Вимикайте прилад із розетки після використання, а також під час його очищення або переміщення. Витягуйте електрошнур сухими руками, утримуючи його за штепсель, а не за дріт.
 - Не протягуйте шнур електроживлення в дверних отворах або поблизу джерел тепла. Стежте за тим, щоб електрошнур не перекручувався та не перегинався, не стикався з гострими предметами, кутами й краями меблів.
- STOP** ПАМ'ЯТАЙТЕ: випадкове пошкодження кабелю електроживлення може призвести до неполадок, які не відповідають умовам

гарантії, а також до ураження електрострумом. Пошкодженій електрокабелю потребує термінової заміни в сервіс-центрі.

- Заборонено експлуатацію приладу на відкритому повітрі: потрапляння вологи або сторонніх предметів всередину корпусу пристрою може призвести до його серйозних пошкоджень.
 - Не встановлюйте зволожувач повітря в безпосередній близькості від опалювальних приладів, електроприладів, а також близько вентиляційних отворів.
- STOP** УВАГА! Забороняється вмикати зволожувач повітря без резервуара для води або при відсутності води в резервуарі. Щоб уникнути порушень в роботі приладу знімати резервуар під час роботи забороняється.
- Перед очищенням приладу переконайтеся, що він відключений від електромережі. Чітко дотримуйтеся інструкцій щодо очищення приладу.
- STOP** ЗАБОРОНЯЄТЬСЯ занурювати корпус приладу у воду або поміщати його під струмінь води!
- Даний прилад не призначений для використання людьми (в тому числі дітьми), в яких є фізичні, нервові або психічні відхилення або брак досвіду та знань, за винятком випадків, коли за такими особами здійснюється нагляд або проводиться їхній інструктаж щодо використання даного приладу особою, що відповідає за їхню безпеку. Необхідно наглядати за дітьми, щоб не допустити їхніх ігор із приладом, його комплектуючими, а також заводською упаковкою. Очищення й обслуговування пристрою не мають виконувати діти без нагляду дорослих.
 - Заборонено самостійний ремонт приладу або внесення змін до його конструкції. Ремонт приладу має здійснюватися винятково фахівцем авторизованого сервіс-центру. Некваліфіковано виконана робота може призвести до поломки приладу, травм і пошкодження майна.
- STOP** УВАГА! Заборонено використання приладу за будь-яких несправностей.

Технічні характеристики

Модель.....	RHF-3316
Потужність.....	105 Вт
Напруга	220-240 В, 50 Гц
Захист від ураження електричним струмом	клас II
Об'єм резервуара для води.....	5 л
Витрата води	400 мл/год
Рекомендована площа обслуговування	до 35 м²
Панель управління	сенсорна
Дисплей.....	світлодіодний
Регулювання рівня вологості.....	40-80%
Підтримання встановленого рівня вологості.....	автоматичне
Пульт дистанційного керування	€
Подача пари	2 сопла, обертання на 360°
Регулювання інтенсивності подачі пари.....	3 рівня
Автовідключення	при нестачі води в резервуарі, при знятті резервуару
Додаткові функції:	
• Тепла пара	
• Іонізація	
• Арома-функція	
• Нічний режим	
Таймер відключення.....	до 10 годин
Діапазон робочих температур.....	від 5 до 40°C
Габаритні розміри.....	227 x 152 x 367 мм
Вага приладу (без води).....	2,86 кг ± 3%
Довжина електрошнур	1,5 м

Комплектація

Зволожувач повітря.....	1 шт.
Щітка для очищення мембрани	1 шт.
Пульт дистанційного керування	1 шт.
Елемент живлення CR2025.....	1 шт.
Інструкція з експлуатації.....	1 шт.
Сервісна книжка.....	1 шт.

Виробник має право на внесення змін до дизайну, комплектації, а також до технічних характеристик виробу під час вдосконалення своєї продукції без додаткового повідомлення про ці зміни.

Будова приладу (схема А1, стор. 4-5)

1. Розпилювач
2. Ручка для перенесення

3. Сопла для подачі пари
4. Дисплей
5. Сенсорна панель управління
6. Резервуар для води
7. Ультразвукова мембрана
8. Кришка резервуара для води з дозатором
9. Щітка для очищення мембрани
10. Основа приладу
11. Піддон зі спонжем для ароматичних олій
12. Електрошнур
13. Поплавков

Дисплей (схема А2, стор. 6)

1. Цифровий індикатор
2. Індикатор рівня вологості (у відсотках)
3. Індикатор температури в приміщенні (в °C)
4. Індикатор функції таймера
5. Індикатор інтенсивності зволоження
6. Індикатор функції іонізації
7. Індикатор нічного режиму
8. Індикатор автоматичного режиму
9. Індикатор низького рівня води в резервуарі
10. Індикатор функції «Тепла пара»
11. Індикатор підтримки заданого рівня вологості

Панель управління (схема А2, стор. 6)

- A. Кнопка включення/відключення функції іонізації
- B. Кнопка включення/відключення нічного режиму
- C. Кнопка встановлення значення таймера відключення
- D. Кнопка включення/відключення функції «Тепла пара»
- E. Кнопка включення/відключення автоматичного режиму і регулювання рівня вологості
- F. Кнопка регулювання інтенсивності зволоження
- G. Кнопка увімкнення/вимкнення приладу

Пульт дистанційного керування (схема А1, стор. 4)

- a. Кнопка включення/відключення автоматичного режиму
- b. Кнопка увімкнення/вимкнення приладу
- c. Кнопка включення/відключення функції «Тепла пара»
- d. Кнопка встановлення значення таймера відключення
- e. Кнопка регулювання рівня вологості

- f. Кнопка регулювання інтенсивності зволоження
- g. Кнопка включення/відключення функції іонізації
- h. Кнопка включення/відключення нічного режиму

I. ПЕРЕД ПОЧАТКОМ ВИКОРИСТАННЯ

Обережно дістаньте виріб і його комплектуючі з коробки. Видаліть усі пакувальні матеріали та рекламні наклейки.

 **Обов'язково збережіть на місці застережні наклейки, наклейки-показники (за наявності) і табличку з серійним номером виробу на його корпусі!**

Після транспортування або зберігання за низьких температур необхідно витримати прилад за кімнатної температури не менше ніж 2 години перед увімкненням.

Повністю розмотайте мережевий шнур. Корпус приладу протріть вологою тканиною. Перед приготуванням переконайтеся в тому, що зовнішні й видимі внутрішні частини приладу не мають пошкоджень, сколів та інших дефектів.

Переконайтеся, що елемент живлення встановлено в прилад із дотриманням полярності.

 **Увага! Елемент живлення, що входить до комплекту поставки, призначений тільки для перевірки працездатності виробу. Для тривалої роботи приладу необхідно (або бажано) придбати новий елемент живлення.**

Під час встановлення елементів живлення руки та пристрій мають бути сухими.

Встановіть прилад на тверду, рівну, горизонтальну поверхню так, щоб пара не потрапляла на шпалери, декоративні покриття, електронні прилади та інші предмети або матеріали, які можуть бути пошкодженими через підвищену вологість.

Під час встановлення та експлуатації зволожувача повітря дотримуйтеся рекомендацій.

- Не встановлюйте зволожувач у безпосередній близькості від опалювальних приладів, а також на теплій підлозі з підігрівом.
- Не розміщуйте зволожувач у безпосередній близькості від меблів і електроприладів, а також не встановлюйте його біля вентиляційних отворів.
- Під час переміщення зволожувача беріться лише за основу, притримуючи при цьому резервуар для води.
- Включайте зволожувач повітря тільки з встановленим резервуаром, що наповнений водою.
- Не наливайте в резервуар і не використовуйте для очищення воду температурою вище 40°C, для запобігання деформації або знебарвлення корпусу.
- Не наливайте воду через отвір для виходу пари.
- Не наливайте воду безпосередньо в робочу камеру.
- Не допускайте потрапляння сторонніх предметів і хімікатів у резервуар для води й отвір для виходу пари.
- Не закривайте отвір для виходу пари під час роботи приладу.

- Не допускайте замерзання води в резервуарі.
- Не знімайте резервуар для води під час роботи приладу.

II. ЕКСПЛУАТАЦІЯ ПРИЛАДУ

Наповнення резервуара для води

1. Зніміть резервуар для води з основи, знявши з нього розпилювач.
2. Переверніть резервуар і відкрутіть його кришку.
3. Наповніть резервуар очищеною водою температурою від 10 до 40°C. Щільно закрутіть кришку резервуара.



Водопровідну воду перед використанням рекомендується відстоювати впродовж доби. Використання дуже жорсткої неочищеної води може призвести до засмічення фільтра, утворення накипу в робочій камері й нальоту на предметах, що знаходяться поблизу.





ЗАБОРОНЯЄТЬСЯ додавати у воду очищувальні засоби, ароматичне масло, парфумерні засоби тощо.

ЗАБОРОНЯЄТЬСЯ наповнювати прилад водою через отвір розпилювача!

4. Встановіть резервуар для води на прилад так, щоб він щільно прилягав до основи. Вода почне подаватися в проміжний відсік основи і робочу камеру. Встановіть розпилювач на резервуар для води.

Використання

1. Підключіть прилад до електромережі, пролунає звуковий сигнал.
2. Натисніть кнопку  на панелі приладу або пульті ДУ, пролунає звуковий сигнал, загориться підсвічування корпусу. Прилад почне працювати в стандартному режимі: дисплей буде по чергово відображати поточний рівень вологості (індикатор «%») і температуру (індикатор «°C») в приміщенні, а також інтенсивність зволоження. Для змінення інтенсивності рівня вологості натискайте кнопку  на панелі приладу або пульті ДУ.





УВАГА! Забороняється вмикати зволожувач без резервуара для води або за відсутності води в резервуарі. Щоб уникнути порушень в роботі приладу, знімати резервуар під час роботи забороняється.



Якщо прилад був відключений від електромережі на нетривалий час, під час наступного підключення звуковий сигнал може бути відсутнім.



Завдяки двом соплам, що обертаються, ви можете налаштувати напрямок виходу пари.

3. У разі критичного зниження рівня води в резервуарі прилад подасть три звукові сигнали і автоматично припинить роботу. На дисплеї загориться індикатор  інша індикація згасне. У цьому випадку натисніть кнопку  на панелі приладу або пульті ДУ, відключіть прилад від електромережі і наповніть резервуар для води.
4. Для ручного переведення приладу в режим очікування натисніть кнопку  на панелі приладу або пульті ДУ, підсвічування корпусу згасне. По закінченню використання

приладу відключіть його від електромережі і злийте воду, що залишилася в резервуарі і робочій камері.



Функція «Теплый пар»

В цьому режимі вода перед поданням на ультразвукову мембрану нагрівається до 80°C і зі зволожувача виходить тепла пара з температурою 40-45°C. Внаслідок нагрівання (ефект пастеризації) гинуть більшість відомих патогенних бактерій і мікроорганізмів. Крім того, за рахунок підвищеної температури пароутворення в приладі відбувається інтенсивніше, таким чином, тепла пара швидше зволожує повітря в приміщенні і ефективніше поширює ароматичні масла (при використанні функції ароматизації).

Щоб включити/відключити функцію «Тепла пара», натискайте кнопку  на панелі приладу або пульті ДУ. Якщо функція активна, горить індикатор  на дисплеї.

Функція іонізації

Прилад обладнаний вбудованим генератором іонів. Зволожене іонізоване повітря сприяє більш швидкому осіданню пилу, що полегшує вологе прибирання і підвищує його ефективність, а також допомагає очистити повітря від мікробів та алергенів. Крім того, іонізоване повітря покращує самопочуття і сон, знижує стомлюваність.

Для включення/відключення функції іонізації натискайте кнопку  на панелі приладу або пульті ДУ. Якщо функція активна, горить індикатор  на дисплеї.

Функція ароматизації

Для отримання ефекту ароматизації перед включенням приладу витягніть спеціальний піддон зі спонжем з поглиблення в підставці приладу і нанесіть на нього кілька крапель ароматичного масла. Після використання або для припинення ароматизації витягніть піддон зі спонжем і промийте його проточною водою, повністю просушіть при кімнатній температурі перед встановленням в прилад.



Регулювання інтенсивності зволоження

Ви можете регулювати інтенсивність зволоження, натискаючи кнопку  на панелі приладу або пульті ДУ. Індикатор на дисплеї буде відображати встановлений рівень:



- — мінімальна інтенсивність;
- — — середня інтенсивність;
- — — — максимальна інтенсивність.

Регулювання рівня вологості

Ви можете задати бажаний рівень вологості в діапазоні від 40 до 80% з кроком в 5%. Після досягнення встановленого значення прилад автоматично відключиться.



Оберіть бажане значення, натискаючи кнопку  на панелі приладу або кнопку  на пульті ДУ, перемикання відбувається по колу. На дисплеї загориться індикатор . Обране значення на дисплеї блимне кілька разів і буде автоматично збережене, дисплей повернеться до відображення поточного рівня вологості і температури.

i Якщо заданий рівень вологості нижче, ніж рівень вологості в приміщенні, прилад відключиться через 2 хвилини роботи.

По досягненні заданного рівня вологості прибор автоматически отключит подачу пара, індикатор інтенсивності увлажнення погаснет. Если уровень влажности в помещении опустится ниже установленного, подача пара будет возобновлена. Для отключения функции поддержания заданного уровня влажности, нажимая кнопку  на панели прибора или  на пульте ДУ, выберите значение «— —». Індикатор  погаснет.





Автоматичний режим

В автоматичному режимі прилад підтримує рівень вологості в приміщенні на рівні 55-68%, підбираючи найбільш відповідний режим зволоження.

Для включення/відключення автоматичного режиму натисніть і утримуйте декілька секунд кнопку  на панелі приладу або натисніть кнопку  на пульті ДУ. Під час роботи автоматичного режиму горить індикатор  на дисплеї.

Нічний режим

У нічному режимі відключені підсвічування корпусу і індикація на дисплеї.

Для переходу в нічний режим натисніть кнопку  на панелі приладу або пульті ДУ, загориться індикатор  на дисплеї, вся інша індикація згасне. Приблизно через 20 секунд згасне індикатор . Щоб вийти з нічного режиму, натисніть будь-яку кнопку на панелі приладу або пульті ДУ (крім кнопки .

Таймер відключення

Ви можете задати час відключення приладу в діапазоні від 1 до 10 годин із кроком в 1 годину. Для встановлення таймера натискайте кнопку  на панелі приладу або пульті ДУ, перемикання відбувається по колу. Після закінчення заданого проміжку часу прилад автоматично перейде в режим очікування. Якщо функція активна, на дисплеї горить індикатор «Н».

i При встановленні значення «С» таймер буде відключений.

III. ДОГЛЯД ЗА ПРИЛАДОМ

Загальні рекомендації щодо очищення

Перш ніж розпочати очищення приладу, переконайтеся, що його відключено від електромережі.

Злийте воду з резервуара та відсіків в основі. Очищуйте корпус виробу м'якою вологою серветкою або губкою. Можливе застосування делікатного очищувального засобу. Для уникнення можливих патьоків від води й плям на корпусі рекомендуємо протерти його поверхню досуха.

STOP ЗАБОРОНЯЄТЬСЯ занурювати корпус приладу у воду або поміщати його під струмінь води!

Промийте резервуар для води чистою проточною водою та протріть його м'якою сухою тканиною. Обережно очистьте мембрану щіткою з м'якою щетиною. Після очищення просушіть основу й резервуар для води. У разі постійної роботи приладу здійснюйте таке очищення раз на два дні.

СТОП *ЗАБОРОНЯЄТЬСЯ* використання під час очищення приладу *грубих серветок або губок, абразивних пасти. Також недопустиме використання будь-яких хімічно агресивних речовин.*
Забороняється очищувати поверхню мембрани гострими предметами та металевими щітками, оскільки це може стати причиною зниження продуктивності або виходу приладу з ладу.

Очищення від накипу

У разі утворення у відсіках основи або на мембрані нальоту, який неможливо видалити за допомогою щітки та м'якої тканини, здійсніть очищення від накипу. Відключіть прилад від електромережі. Зніміть резервуар для води з основи. Налийте в робочу камеру склянку (200–250 мл) п'ятивідсоткового білого столового оцту. Не вмийте прилад! Через 15 хвилин злийте оцет, видаліть наліт із стінок відсіків і мембрани щіткою з м'якою щетиною або м'якою сухою тканиною. Протріть основу досуха м'якою тканиною.

Очищення піддона для ароматичних речовин

Після кожного використання промивайте піддон зі спонжем для ароматичних речовин у теплій воді з застосуванням м'яких мийних засобів. При тривалому безперервному використанні очищуйте піддон зі спонжем не рідше 1 разу на 2 дні.

Зберігання та транспортування

Перед зберіганням і повторною експлуатацією очистьте й повністю просушіть усі частини приладу. Зберігайте прилад у сухому вентильованому місці подалі від нагрівальних приладів і прямих сонячних променів.

Під час транспортування та зберігання забороняється піддавати прилад механічному впливу, який може призвести до пошкодження пристрою та/або порушення цілісності упаковки.

Необхідно берегти упаковку приладу від потрапляння води й інших рідин.

IV. ПЕРЕД ЗВЕРНЕННЯМ ДО СЕРВІС-ЦЕНТРУ

Несправність	Можлива причина	Спосіб устранення
Прилад не вмикається	Прилад не підключено до мережі електроживлення	Переконайтеся, що прилад правильно підключено до електромережі
	Немає води в резервуарі	Наповніть резервуар водою
	Ковпачок поплавця, що сигналізує про рівень води в робочій камері, надтий нещільно або відсутній	Щільно надіньте ковпачок на стержень поплавця

Несправність	Можлива причина	Спосіб устранення
Недостатня інтенсивність виходу пари	Дуже низька температура води в резервуарі	Наливайте в резервуар чисту відстояну воду кімнатної температури
	Дуже багато води в робочій камері	Відключіть прилад від електромережі та зніміть резервуар для води. Злийте воду з відсіків в основи. Обережно встановіть резервуар для води на місце й знову увімкніть прилад
	На мембрані утворилися вапняні відкладення	Очистіть мембрану відповідно до вказівок розділу «Догляд за приладом»
На предметах довкола зволожувача з'являється	Використовується жорстка неочищена вода	Очистіть воду за допомогою спеціальних фільтрів Дайте воді відстоятися упродовж доби або прокипятіть її Використовуйте дистильовану воду
Пульт дистанційного керування не працює	Ємність елемента живлення вичерпалася	Замініть елементи живлення

i У разі, якщо несправність усунути не вдалося, зверніться до авторизованого сервісного центру.

V. ГАРАНТІЙНІ ЗОБОВ'ЯЗАННЯ

На даний виріб надається гарантія терміном на 2 роки з моменту придбання. Протягом гарантійного періоду виготовлювач зобов'язується усунути шляхом ремонту, заміни деталей або заміни усього виробу будь-які заводські дефекти, викликані недостатньою якістю матеріалів або зборки. Гарантія набирає сили тільки в тому випадку, якщо дата покупки підтверджена печаткою магазину і підписом продавця на оригінальному гарантійному талоні. Дійсною гарантія визнається лише в тому випадку, якщо виріб застосовувався відповідно до інструкції з експлуатації, не ремонтувався, не розбирався і не був пошкоджений в результаті неправильного поводження з ним, а також збережена повна комплектність виробу. Дана гарантія не поширюється на природний знос виробу і видаткові матеріали (фільтри, лампочки, антипригарні покриття, ущільнювачі і т. д.).

Термін служби виробу і термін дії гарантійних зобов'язань на нього обчислюються з дня продажу або з дати виготовлення виробу (у випадку, якщо дату продажу визначити неможливо).

Встановлений виробником термін служби приладу складає 3 роки з дня його придбання за умови, що експлуатація виробу здійснюється відповідно до цієї інструкції і застосовних технічних стандартів.

Упаковку, посібник користувача, а також сам прилад необхідно утилізувати відповідно до місцевої програми з переробки відходів. Не викидайте такі вироби разом зі звичайним побутовим сміттям.

 Пайдаланар алдында пайдалану бойынша нұсқаулықты мұқият оқып шығыңыз да, оны анықтамалық ретінде сақтап қойыңыз. Аспапты дұрыс пайдалану оның қызметінің мерзімін ұзартады.

Бұл нұсқаулықтағы қауіпсіздік шаралары мен нұсқаулар құралды қолдану кезінде туындауы мүмкін барлық жағдайларды қамтымайды. Бұл құрылғымен жұмыс кезінде қолданушы ақылға сүйеніп, абай әрі мұқият болуы тиіс.

САҚТАНУ ШАРАЛАРЫ

- Өндіруші қауіпсіздік техникасының талаптарын және бұйымды пайдалану ережелерін сақтамаудан туындаған зақымдар үшін жауап бермейді.
- Бұл электр аспап пәтерлерде, қала сыртындағы үйлерде, қонақ үй нөмірлерінде, тұрмыстық нөмірлерде, дүкендердің тұрмыстық бөлмелерде, офистер мен өнеркәсіптік емес пайдаланудың кез келген басқа осындай жағдайларда пайдаланыла алады. Құрылғыны өнеркәсіптік немесе кез келген мақсатсыз пайдалану бұйымды тиісті түрде пайдалану шарттарын бұзу болып саналады. Бұл жағдайда өндіруші ықтимал салдарлар үшін жауап бермейді.
- Құрылғыны электр желісіне қосар алдында оның кернеуі аспаптың номиналды кернеуіне сәйкес келетінін тексеріңіз (бұйымның техникалық сипаттамалары немесе зауыттық кестесін қараңыз).
- Аспаптың тұтынатын қуатына есептелген ұзартқыш қолданыңыз: параметрлердің сәйкессіздігі қысқа тұйықталуға немесе кабельдің жануына әкеліп соқтыруы мүмкін.
- Аспапты қолданған соң, сонымен қатар оны тазалаған немесе тасымалдаған кезде розеткіден өшіріңіз. Электр бауын сымынан емес, штепселінен ұстап тұрып, құрғақ қолмен шығарыңыз.
- Электр қоректендіру бауын есік қуыстарында немесе жылу көздерінің жанында тартпаңыз. Электр бауының бұралмағанын және иілмегенін, үшкір заттарға, бұрыштар мен жиһазға тимегенін қадағалаңыз.

 **Жадыңызда болсын:** электр қоректендіру кабелі зақымдалуы кепілдік шарттарына сәйкес келмейтін ақауларға, сонымен қатар электр тоғына ұрынуға әкеліп соқтыруы мүмкін. За-

қымдалған электр кабелі сервис-орталықта жедел ауыстыруды талап етеді.

- Аспапты ашық ауада пайдалануға тыйым салынады: құрылғы корпусының ішіне су немесе бөгде заттардың түсуі оны қатты зақымдауы мүмкін.
- Ауа ылғалдағышты жылыту аспаптары мен электр аспаптарына тікелей жақын жерде, сондай-ақ вентиляциялық саңылаулардың жанында орнатпаңыз.



НАЗАР АУДАРЫҢЫЗ! Резервуарда су жоқ кезде немесе суға арналған резервуарсыз ылғалдатқышты қосуға болмайды. Құралдың жұмысындағы бұзушылықтарды болдырмау үшін жұмыс кезінде резервуарды шешуге тыйым салынады.



Аспап корпусын суға батыруға немесе су ағыны астына салуға ТЫЙЫМ САЛЫНАДЫ!

- Бұл аспап физикалық, жүйке немесе психикалық ауытқулары бар немесе тәжірибесі мен білімі жетіспейтін адамдардың (оның ішінде балалардың) қолдануына арналмаған, мұндай тұлғалар қадағаланып, олардың қауіпсіздігі үшін жауап беретін тұлға осы аспапты қолдануға қатысты нұсқау жасалған жағдайлардан басқа. Балалардың аспаппен, оның жинақтаушыларымен, сонымен қатар зауыттық орамымен ойнауына жол бермеу мақсатында қадағалап отыру қажет. Құрылғыны тазалау және қызмет көрсетуді балалар ересектердің қарауынсыз жасамауы тиіс.
- Аспапты өздігіңізбен жөндеуге немесе құрылымына өзгеріс енгізуге тыйым салынады. Қызмет көрсету және жөндеу бойынша барлық жұмыстарды авторландырылған сервис-орталық жасауы керек. Біліксіз жасалған жұмыс аспаптың бұзылуына, жарақат пен мүлік зақымдануына әкеліп соқтыруы мүмкін.



НАЗАР АУДАРЫҢЫЗ! Аспапты кез келген ақауларда пайдалануға тыйым салынады.

Техникалық сипаттамалар

Үлгісі.....	RHF-3316
Қуаты.....	105 Вт
Кернеу.....	220-240 В, 50 Гц
Электр тоғына ұшыраудан қорғаныс.....	II дәреже
Суға арналған резервуар көлемі	5 л
Судың шығыны	400 мл/сағ
Қызмет көрсетудің ұсынылған ауданы	35 м ² астам емес
Басқару панелі.....	сенсорлық
Дисплей.....	жарықдиодты
Ылғалдылық деңгейін қолмен реттеу.....	40-80%
Ылғалдылықтың орнатылған деңгейін сақтау.....	автоматты
Қашықтықтан басқару құралы.....	бар
Бу жіберу.....	2 пысылдауық, 360°-қа айналу
Бу жіберу қарқындылығын реттеу.....	3 деңгей
Автоматтық ажырату	су жетіспеушілік кезінде, резервуарды алып тастау кезінде
Қосымша функциялары:	
• Жылы бу	
• Иондану	
• Арома-функция	
• Түнгі режим	
Сөндіру таймері.....	10 сағатқа дейін
Жұмыс температураларының диапазоны.....	5 тан 40°С дейін
Габаритті өлшемдер	227 x 152 x 367 мм
Құралдың салмағы (сусыз).....	2,86 кг ± 3%
Электр сымның ұзындығы.....	1,5 м

Комплектация

Ауаны ылғалдандырғыш	1 дана	Қоректендіру элементі CR2025.....	1 дана
Қашықтықтан басқару құралы.....	1 дана	Пайдалану жөніндегі нұсқаулық.....	1 дана
Мембрана тазалау үшін қылшақ.....	1 дана	Сервисті кітапша.....	1 дана.

Өндіруші келесі өзгерістер туралы қосымша хабарландырусыз өз өнімдерін жетілдіру барысында дизайнға, жинақталуға, сонымен қатар бұйымның техникалық сипаттамаларына өзгерістер енгізуге құқылы.

Аспаптың құрылымы (A1) сурет, 4-5 бет)

1. Бүріккіш
2. Тасымалдауға арналған тұтқа
3. Бу беруге арналған сүйірмек
4. Дисплей
5. Сенсорлық басқару панелі

6. Суға арналған резервуар
7. Ультрадыбыстық мембрана
8. Мөлшерлегіші бар суға арналған резервуар қақпағы
9. Мембрана тазалау үшін қылшақ
10. Құралдың негіздемесі
11. Хош иісті майларға арналған спонжды бар түпқойма
12. Электр қуат алу сымы
13. Қалтқы

Дисплей (A2) сурет, 6 бет)

1. Сандық индикатор
2. Ылғалдылық деңгейінің индикаторы (пайызбен)
3. Орынжай ішінде температураның индикаторы (°С жылы)
4. Таймері жұмысының индикаторы
5. Ылғалдылықтың қарқындылығы индикаторы
6. Иондану индикаторы
7. Түнгі тәртіптеме индикаторы
8. Автоматты тәртіптеме индикаторы
9. Резервуардағы судың төмен деңгейінің индикаторы
10. «Жылы бу» функциясының индикаторы
11. Ылғалдылықтың орнатылған деңгейін сақтау индикаторы

Басқару панелі (A2) сурет, 6 бет)

- A. Иондау функциясын қосу/сөндіру түймесі
- B. Түнгі тәртіптемені қосу/сөндіру түймесі
- C. Сөндіру таймерінің мәнін орнату түймесі
- D. «Жылы бу» функциясын қосу/сөндіру түймесі
- E. Ылғалдылық деңгейін реттеу мен автоматты тәртіптемені қосу/сөндіру түймесі
- F. Ылғалдандырудың қарқындылығын ретке келтіру түймесі
- G. Құралды ажырату/қосу батырмасы

ҚБ пульті (A1) сурет, 6 бет)

- a. Автоматты тәртіптемені қосу/сөндіру түймесі
- b. Құралды ажырату/қосу батырмасы
- c. «Жылы бу» функциясын қосу/сөндіру түймесі
- d. Сөндіру таймерінің мәнін орнату түймесі
- e. Ылғалдылық деңгейін реттеу түймесі
- f. Ылғалдандырудың қарқындылығын ретке келтіру түймесі
- g. Иондау функциясын қосу/сөндіру түймесі
- h. Түнгі тәртіптемені қосу/сөндіру түймесі

I. ПАЙДАЛАНА БАСТАУ АЛДЫНДА

Бұйым мен оның құрамдастарын қоратқан абайлап шығарыңыз. Барлық орау материал-дары мен жарнамалық жапсырмаларды алып тастаңыз.

 Корпусағы ескертетін жапсырма, жапсырма-көрсеткіш (бар болса) және бұйымның сериялық нөмірі бар кестешені орнында міндетті түрде сақтаңыз!

Тасымалдау немесе төмен температураларда сақтаған соң аспапты қосар алдында кем дегенде 2 сағатқа бөлме температурасында ұстау керек.

Желілік сымды толықтай тарқатыңыз. Аспап корпусын ылғал матамен сүртіңіз. Әзірлеудің алдында құрылғы сыртқы және көзге көрінетін ішкі бөліктерінде зақым, жарық және басқа ақау жоқтығына көз жеткізіңіз. Қуат көзінің элементі аспапқа қарама-қарсылығының сақталуымен орнатылғанына көзіңізді жеткізіңіз.

 Назар аударыңыз! Жеткізу кешеніне кіретін қуат көзінің элементі бұйымның жұмыс қабілеттілігін тексеруге ғана арналған. Аспаптың үздіксіз жұмысы үшін жаңа қуат көзінің элементін сатып алу ұсынылады.

Коректендіру элементтерін орнату кезінде қолдарыңыз және құрылғы құрғақ болуы тиіс.

Шығатын бу тұсқағаз, декоративті жабындылар, электрондық аспаптар мен жоғары ылғалдылық зардап шегуі мүмкін басқа заттарға немесе материалдарға тимейтіндей қатты тегіс көлденең бетке орнатыңыз.

Ауа ылғалдағышты орнату орнын таңдаған кезде төменде келтірілген ұсынымдарды орындаңыз.

- Қыздырылған еден жөніндегі, ылғалдағышты жылыту құралдарынан тікелей жақындықта орнатпаңыз.
- Ылғалдағышты жиіаз бен электр құралдарынан тікелей жақындықта орнатпаңыз, сондай-ақ оны желдету қуыстарының жанында орнатпаңыз.
- Ылғалдағышты ауыстыру кезінде тек негіздемесінен ұстаңыз, бұл кезде суға арналған резервуарды ұстау керек.
- Ауа ылғалдағышты сумен толтырылған орнатылған сұйыққоймасымен ғана қосыңыз.
- Корпусының сиықсыздануын немесе өңсізденуін болдырмас үшін, температурасы 40°C-ден асатын суды сұйыққоймаға құймаңыз және тазалау үшін пайдаланбаңыз.
- Суды бу шығатын саңылау арқылы құймаңыз.
- Суды тікелей жұмыс камерасына құймаңыз.
- Суға арналған сұйыққоймаға және бу шығатын саңылауға бөтен заттар мен химикаттардың түсуіне жол бермеңіз.
- Аспап жұмыс істеп тұрған кезде бу шығатын саңылауды жаппаңыз.
- Сұйыққоймадағы судың қатуына жол бермеңіз.

II. ҚҰРАЛДЫ ПАЙДАЛАНУ

Суға арналған сұйыққойманы толтыру

1. Суға арналған сұйыққойманы тозаңдатқыштан шешіп, оны негізінен шешіп алыңыз.

2. Сұйыққойманы аударып, оның қақпағын бұрап шешіңіз.
3. Сүзгіні – температурасы 10°C-ден 40°C-ге дейінгі газартылған сумен толтырыңыз. Сұйыққойманың қақпағын жақсылап бұрап бекітіңіз.



Су құбырынан шығатын суды қолданар алдында тәулік бойы қалдыру ұсынылады. Тым қатты тазартылмаған суды қолдану жұмыс камерасында және жақын жерде орналасқан заттарда тоттың пайда болуына, сүзгінің ластануына әкелуі мүмкін.





Суға тазарту құралдары, хош иісті майлар, парфюмерлі құралдар және т.б. қосуға ТЫЙЫМ САЛЫНАДЫ.

Тоңазытқыш саңылауы арқылы аспапты сумен толтыруға ТЫЙЫМ САЛЫНАДЫ!

4. Суға арналған сұйыққойманы аспапқа – негізіне жақсылап жанасатындай етіп орнатыңыз. Су – негізінің аралық бөлігіне және жұмыс камерасына беріле бастайды. Суға арналған сұйыққоймаға тозаңдатқышты орнатыңыз.

Пайдалану

1. Аспапты электр желісіне қосыңыз, дыбыстық сигнал естіледі.
2. Аспаптың панелінде немесе ҚБ пультіңде  түймесін басыңыз, аспаптан дыбыстық сигнал естіліп, корпусың көмескі жарығы жанады. Аспап стандартты тәртіптемеде жұмыс істей бастайды: дисплейде үй-жайдағы ылғалдылық («%» индикаторы) пен температураның («°C» индикаторы) ағымдағы деңгейі, сондай-ақ ылғалдандыру қарқындылығы кезек-кезек көрінеді. Ылғалдылық деңгейінің қарқын-дылығын өзгерту үшін аспаптың панелінде немесе ҚБ пультіңде  түймесін басыңыз.





НАЗАР АУДАРЫҢЫЗ! Резервуарда су жоқ кезде немесе суға арналған резервуарсыз ылғалдатқышты қосуға болмайды. Құралдың жұмысындағы бұзушылықтарды болдырмау үшін жұмыс кезінде резервуарды шешуге тыйым салынады.



Егер аспап электр желісінен аз уақытқа ажыратылған болса, қайта қосқан кезде дыбыстық сигнал болмауы мүмкін.

Екі айналмалы шумектің арқасында Сіз будың шығу бағытын баптап аласыз.

3. Сұйыққоймада су деңгейі сыни төмендеген жағдайда аспаптан үш дыбыстық сигнал естіліп, ол автоматты түрде жұмысын тоқтатады. Дисплейде  индикаторы жанып, қалған индикациясы сөнеді. Мұндай жағдайда аспаптың басқару панелінде немесе ҚБ пультіңде  түймесін басып, аспапты электр желісінен ажыратыңыз да, суға арналған сұйыққойманы толтырыңыз.
4. Аспапты күту тәртіптемесіне қолмен ауыстыру үшін аспаптың басқару панелінде немесе ҚБ пультіңде  түймесін басыңыз, корпусың көмескі жарығы сөнеді. Аспапты пайдалануды аяқтағаннан кейін оны электр желісінен ажыратып, сұйыққоймада және жұмыс камерасында қалған суды ағызып жіберіңіз.

«Жылы бу» функциясы

Бұл тәртіптемеде су ультрадыбыстық мембранаға берілудің алдында 80°C-ге дейін қыздырылып, ылғалдағыштан температурасы 40-45°C жылы бу шығады. Қыздырудың нәтижесінде (пастерлеу әсері) белгілі ауру тудырғыш бактериялар мен микроағзалардың басым көпшілігі өледі. Сонымен қатар, жоғары температураның есебінен аспаптағы бу түзілу

Қақтан тазарту

Мембрана немесе негіздеме бөлікшелерінде щетка немесе жұмсақ матаның көмегімен тазалауға келмейтін қақ пайда болған кезде, қақтан тазартуды жүзеге асырыңыз.

Құралды электр желісінен ажыратыңыз. Суға арналған резервуарды негіздемесінен шешіңіз. Жұмыс камерасына бес пайыздық ақ асханалық сірке суые құйыңыз (200-250 мл). Құралды қоспаңыз! 15 минуттан кейін сірке суды төгіп тастаңыз, жұмсақ талшықты щетка немесе жұмсақ құрғақ матамен мембрана мен бөліктердің қабырғаларынан қақты алып тастаңыз. Негіздемесін жұмсақ матамен құрғатып сүртіңіз.

Хош иісті майларға арналған спонжы бар түпқойма тазалау

Әр қолданғаннан кейін хош иісті заттарға арналға түпқойманы жұмсақ жуу құралдарын қолдана отырып жылы сумен жуыңыз. Ұзақ уақыт бойы үздіксіз пайдаланған жағдайда спонж және бар түпқойма бен тұрынтақты 2 күнде кемінде 1 рет тазалап отырыңыз.

Сақтау және тасымалдау

Сақтау және қайта пайдаланудың алдында құралдың барлық бөліктерін тазалап, түгел құрғатыңыз. Құралды құрғақ желденетін жерде жылыту аспаптарынан алыс және тікелей күн сәулелерден алыс сақтаңыз.

Тасымалдау және сақтау кезінде құралдың зақымдануына және/немесе ораманың бүтіндігіне әкелуі мүмкін құралды механикалық әсерлерге ұшыртуға тыйым салынады.

Құралдың орамасын су мен басқа да сұйықтықтардан сақтау қажет.

IV. СЕРВИС-ОРТАЛЫҚҚА ЖОЛЫҒАР АЛДЫНДА

Ақаулық	Мүмкін болатын себебі	Түзету әдістері
Құрал қосылмайды	Құрал электр қуаты желісіне қосылмаған	Құралдың электр желісіне дұрыс қосылғанына көз жеткізіңіз
	Резервуарда су жоқ	Резервуарды суға толтырыңыз
Будың шығу қарқындылығы жеткіліксіз	Жұмыс камерасында судың деңгейі туралы бадыл беретін қалтқының қақпақшасы, тығыз кигізілмеген немесе жоқ	Қалтқының өзекшесіне қалпақшаны тығыз етіп кигізіңіз
	Резервуарда судың температурасы тым төмен	Резервуарға бөлме температурасындағы тұндырылған таза суды құйыңыз
	Жұмыс камерасында су тым көп	Құралды электр желісінен өшіріңіз және суға арналған резервуарды шешіңіз. Негіздеме ішіндегі бөлікшелерден суды төгіп тастаңыз. Ақырын суға арналған резервуарды орнына орнатыңыз және құралды қайта қосыңыз

Ақаулық	Мүмкін болатын себебі	Түзету әдістері
Будың шығу қарқындылығы жеткіліксіз	Мембранада әк тұнбасы пайда болды	«Құралдың күтімі» тарауының нұсқауларына сәйкес мембрананы тазартыңыз
Ылғалдатқыштың жан-жағындағы заттарға ақ қатпар пайда болды	Қатты тазартылмаған су қолданылады	Арнайы сүзгілердің көмегімен суды тазартыңыз Суға тәулік бойы тұнуға мүмкіндік беріңіз немесе оны қайнатыңыз Тазартылған суды қолданыңыз
ҚБ пульті жұмыс істемейді	Қоректендіру элементтерінің ыдысы таусылған	Қоректендіру элементтерін ауыстырыңыз

i Егер қателікті дұрыстай алмасаңыз, авторизацияланған сервистік орталыққа жүгініңіз.

V. КЕПІЛДІКТІ МІНДЕТТЕМЕЛЕР

Осы бұйымға сатып алынған сәттен 2 жыл мерзіміне кепілдік беріледі. Өндіруші кепілдік кезеңі ішінде жөндеу, бөлшектерді ауыстыру немесе бүкіл бұйымды ауыстыру жолымен материалдар немесе жинау сапасының жетіспеушілігінен туындаған кез келген зауыттық ақауларды жоюға міндеттенеді. Кепілдік тек сатып алу күні түпнұсқалық кепілдік талонында дүкен мөрімен және сатушы қолымен расталған жағдайда ғана күшіне енеді. Осы кепілдік тек бұйым пайдалану бойынша нұсқаулыққа сәйкес қолданылған, жөнделмеген, бұзылмаған және онымен дұрыс жұмыс істемеу нәтижесінде зақымданбаған, сонымен қатар бұйымның толық жинағы сақталған жағдайда танылады. Осы кепілдік бұйымның табиғи тозуына және шығын материалдарына таралмайды (сүзгілер, шамдар, қыш және тефлондық тығыздауыштар және т.б.).

Бұйымның қызмет мерзімі мен оған кепілдікті міндеттемелердің қолданыс мерзімі бұйым сатылған немесе өндірілген кезден есептеледі (егер сату күнін анықтау мүмкін болмаса). Аспап өндірілген күнді бұйым корпусының сәйкестендіру жапсырмасындағы сериялық нөмірден табуға болады. Сериялық нөмір 13 белгіден тұрады. 6-шы және 7-ші белгілер айды, 8-ші – құрылғының шығарылған жылын білдіреді.

Өндіруші бекіткен аспаптың қызмет ету мерзімі бұйымның пайдаланылуы осы нұсқаулық пен қолданылатын техникалық стандарттарға сәйкес жүруі жағдайында сатып алынған күнінен 3 жылды құрайды.

I Орамды, пайдаланушы нұсқаулығын, сонымен қатар аспаптың өзін қалдықтарды қайта өңдеу бойынша жергілікті бағдарламаға сәйкес пайдаға асыру керек. Қоршаған ортаға қамқорлық білдіріңіз: мұндай бұйымдарды әдеттегі тұрмыстық қоқыспен тастамаңыз.

 Înainte de utilizare citiți cu atenție manualul de exploatare și păstrați-l în calitate de material de referință. Utilizarea corectă a dispozitivului va prelungi semnificativ durata lui de exploatare. **Măsurile de siguranță și instrucțiunile, cuprinse în acest manual, nu acoperă toate situațiile posibile, care pot apărea în procesul de exploatare a dispozitivului. Atunci când se utilizează dispozitivul utilizatorul trebuie să fie ghidat de bunul simț, să fie atent și grijuliu.**

ROU

MĂSURI DE SECURITATE

- Producătorul nu este responsabil pentru daune, cauzate de nerespectarea normelor de siguranță și funcționarea produsului.
- Acest aparat electric de pentru în condiții de uz casnic și poate fi aplicat în apartamente, casele de la țară, camerele de hotel, spațiile interne ale magazinelor, oficiilor sau altor condiții asemănătoare a operațiilor non-industriale. Industrială sau orice alt abuz de dispozitiv va fi considerat ca o încălcare a condițiilor utilizării corecte a produsului. În acest caz producătorul nu poartă responsabilitate pentru urmările posibile.
- Înainte de conectarea dispozitivului la sursa de alimentare verificați, coincide tensiunea ei cu tensiunea nominală de alimentare a dispozitivului (urmăriți caracteristicile tehnice sau tabelul din fabrică al produsului).
- Folosiți un cablu de alimentare, calculat pe consumul de energie al dispozitivului – asimetria poate provoca un scurtcircuit sau incendiul cablului.
- Deconectați dispozitivul din priză după utilizare, și deasemenea în timpul curățării acestuia sau deplasării. Scoateți cablul cu mâinile uscate, ținând de priză, dar nu de cablu.
- Nu așezați cablul de alimentare pe la uși sau în apropierea surselor de căldură. Aveți grijă ca, cablul să nu se răsucescă sau îndoie, să nu fie în contact cu obiecte ascuțite și margini de mobilier.

STOP *REȚINEȚI: daunele accidentale ale cablului de alimentare pot provoca probleme, care nu corespund condițiilor de garanție, și deasemenea electroșocul. Un cablu electric deteriorat necesită înlocuirea urgentă în centrul de servicii.*

- Este interzis utilizarea dispozitivului în aer liber – umiditate sau obiectele străine în interiorul aparatului pot duce la deteriorarea gravă.
- Nu instalați umidificatorul de aer în imediata apropiere a dispozitivelor de încălzire, aparatelor electrice, și deasemenea în propierea orificiilor de ventilație.

STOP *ATENȚIE! Se interzice conectarea umidificatorului de aer fără rezervorul pentru apă sau în lipsa apei în rezervor. Pentru evitarea încălcărilor în activitatea dispozitivului scoaterea rezervorului în timpul activității este interzisă.*

- Înainte de a curăța aparatul asigurați-vă că este deconectat de la rețeaua electrică. Respectați cu strictețe instrucțiunile de curățare a aparatului.

STOP *NU SCUFUNDAȚI corpul dispozitivului în apă și nu-l plasați sub jet de apă!*

- Acest dispozitiv nu este destinat pentru utilizarea de către persoanele (inclusiv copiii), care au dereglări fizice, nervoase sau psihice sau duc lipsă de experiență și cunoștințe, cu excepția cazurilor, în care astfel de persoane se află sub supraveghere sau au fost instruite în privința utilizării acestui aparat de către persoană responsabilă pentru siguranța lor. Este necesar să se efectueze o supraveghere asupra copiilor cu scopul neadmiterii acestora a jocurilor cu aparatul, accesorii, precum și cu ambalaul de fabrică. Curățarea și întreținerea dispozitivului nu trebuie să se efectueze de către copiii nesupravegheați de adulți.

- Este interzisă reparația aparatului independentă sau modificarea structurii sale. Reparațiile aparatului trebuie efectuate numai de către un centru de servicii autorizat. Lucrările neautorizate pot duce la deteriorarea aparatului, rănire sau pagube materiale.

STOP *ATENȚIE! Este interzisă utilizarea aparatului cu orice defecțiuni.*

Caracteristicile tehnice

Model.....	RHF-3316
Putere.....	105 W
Tensiune.....	220-240 V, 50 Hz
Protecția împotriva electrocutării.....	clasa II
Capacitatea rezervorului de apă.....	5 l
Consumul de apă.....	400 ml/oră
Zona de servicii recomandată.....	nu mai mult de 35 m ²
Panoul de control.....	sensorial
Display.....	cu diodă
Reglarea manuală a nivelului de umiditate.....	40-80 %
Mentținerea nivelului setat de umiditate.....	automat
Telecomandă.....	este
Alimentare cu aburi.....	2 duze,rotire la 360°
Reglarea intensității de alimentării cu aburi.....	3 nivele
Deconectarea automată.....	în lipsa apei în rezervor, la scoaterea rezervorului de apă
Funcțiile suplimentare:	
• Abur cald	
• Funcția de ionizare	
• Aromă-funcția	
• Regim de noapte	
Timer-ul deconectării automate.....	până la 10 ore
Intervalul temperaturilor de lucru.....	de la 5 până la 40°C
Dimensiunile de gabarit.....	227 x 152 x 367 mm
Greutatea dispozitivului (fără apă).....	2,86 kg ± 3%
Lungimea cablului de alimentare.....	1,5 m

Completare

Umidificator.....	1 buc.
Telecomandă.....	1 buc.
Peria pentru curățarea membranei.....	1 buc.
Baterii CR2025.....	1 buc.
Instrucțiuni de utilizare.....	1 buc.
Carte de service.....	1 buc.

Producătorul își rezervă dreptul de a modifica designul, conținutul, precum și caracteristicile tehnice ale dispozitivului pe parcursul perfecționării dispozitivului fără anunțarea prealabilă despre aceste modificări.

Modelul dispozitivului (schemă A1, pag. 4-5)

- | | |
|----------------------------|---------------------|
| 1. Pulverizator de apă | 3. Duză pentru abur |
| 2. Mănerul de transportare | 4. Display |

- | | |
|---|--|
| 5. Panoul de control sensorial | 10. Baza dispozitivului |
| 6. Rezervor pentru apă | 11. Tavă cu un burete pentru uleiuri aromatice |
| 7. Membrana cu ultrasunete | |
| 8. Capacul rezervorului pentru apă cu pompă | 12. Cablu de alimentare |
| 9. Peria pentru curățarea membranei | 13. Plutitor |

Дисплей (schemă A2, pag. 6)

1. Indicator digital
2. Indicatorul nivelului de umiditate (în procente)
3. Indicatorul temperaturii în încăpere (în °C)
4. Indicatorul funcției timer-ului
5. Indicatorul intensității de umidificare
6. Indicatorul funcției ionizare
7. Indicatorul regimului noapte
8. Indicatorul regimului automat
9. Indicatorul nivelului scăzut al apei în rezervor
10. Indicatorul funcției "Abur cald"
11. Indicatorul de menținere nivelului setat de umiditate

Panoul de control (schemă A2, pag. 6)

- A. Butonul de conectare/deconectare a funcției de ionizare
- B. Butonul de conectare/deconectare a regimului noapte
- C. Butonul de setare a valorii timer-ului de deconectare
- D. Butonul de conectare/deconectare a funcției "Abur cald"
- E. Butonul de conectare/deconectare a regimului automat și reglarea nivelului de umiditate
- F. Butonul de reglare a intensității de umiditate
- G. Butonul conectării/deconectării dispozitivului

Control de la distanță (schemă A1, pag. 4)

- a. Butonul de conectare/deconectare a regimului automat
- b. Butonul conectării/deconectării dispozitivului
- c. Butonul de conectare/deconectare a funcției "Abur cald"
- d. Butonul de setare a valorii timer-ului de deconectare
- e. Butonul de reglarea nivelului de umiditate
- f. Butonul de reglare a intensității de umiditate
- g. Butonul de conectare/deconectare a funcției de ionizare
- h. Butonul de conectare/deconectare a regimului noapte

I. ÎNAINTE DE PRIMA UTILIZARE

Despachetați dispozitivul, înlăturați toate materialele de ambalare și autocolante promoționale. Păstrați obligatoriu autocolanta cu num ărul seriei și autocolanta de avertizare.

 **Păstrați obligatoriu pe loc autocolante de avertizare, autocolante-îndicatoarele (în cazul prezenței lor) și plăcuța cu numărul de serie a dispozitivului pe corpul lui!**

După transportarea sau păstrarea la temperaturi joase este necesar să mențineți dispozitivul la temperatura camerei nu mai puțin 2 ore înainte de conectare.

Relaxați-vă complet cablu de alimentare. Carcasa dispozitivului ștergeți-o cu o cârpă umedă. Înainte de preparare asigurați-vă, că părțile interne și vizibile externe ale dispozitivului nu au deteriorări, spargeri și alte defecte. Asigurați-vă, că bateria este instalată în dispozitiv cu polaritatea corectă.

 **Atenție! Bateria, furnizată, este destinată numai pentru verificarea funcționării dispozitivului. Pentru funcționarea continuă a dispozitivului se recomandă să cumpărați o baterie nouă.**

La instalarea bateriilor mâinile și dispozitivul trebuie să fie uscate.

Instalați dispozitivul pe o suprafața plană, dură, orizontală, astfel încât aburul care nu nimerescă pe tapete, acoperiri decorative, dispozitive electronice și alte obiecte sau materiale, care se pot deteriora de umiditate înaltă. La instalarea umidificatorului de aer urmăriți recomandările:

- Nu amplasați umidificatorul în apropierea imediată a aparatelor de încălzire, la încălzire prin pardoseală caldă.
- Nu amplasați umidificatorul în apropierea mobilierului și aparatelor electrice, și de asemenea nu-l amplasați în apropierea orificiilor de ventilație.
- La deplasarea umidificatorului apucați numai de bază, ținând în același timp rezervorul pentru apă.
- Conectați umidificatorul aerului numai cu rezervorul instalat, umplut cu apă.
- Nu turnați în rezervor și nu utilizați pentru curățare apa cu temperatura mai sus de 40°C pentru evitarea deformațiilor sau modificări de culoare a carcasei.
- Nu turnați apa prin orificiul de ieșire a aburului.
- Nu turnați apa direct în camera de lucru.
- Nu permiteți pătrunderea obiectelor străine și produselor chimice în rezervorul pentru apă și în orificiile de ieșire a aburului.
- Nu închideți orificiul de ieșire a aburului în timpul de funcționare a dispozitivului.
- Nu permiteți congelarea apei în rezervor.
- Nu scoateți rezervorul de apă în timpul de lucru a dispozitivului.

II. UTILIZAREA DISPOZITIVULUI

Umplere rezervorului de apă

1. Scoateți rezervorul pentru apă de pe bază, scoateți din acesta pulverizatorul.
2. Întoarceți rezervorul de apă și scoateți capacul.

3. Umpleți rezervorul cu apă purificată cu temperatura de la 10 până la 40°C. Închideți bine capacul rezervorului.



Apa de la robinet înainte de utilizare se recomandă să o lăsați timp de 24 ore. Utilizarea apei prea brută și netratată poate duce la colmatarea filtrului, formarea calcarului în camera de lucru și plăcii pe obiectele aflate în apropiere.





ESTE INTERZIS să adăugați în apă produse de curățare, uleiuri aromatice, produse de parfumerie ș.m.d.

SE INTERZICE să umpleți dispozitivul cu apă prin orificiul de pulverizare!

4. Instalați rezervorul pentru apă în dispozitiv astfel, ca să fie bine alăturat la bază. Apa va începe a fi furnizată în compartimentul intermediar al bazei și camera de lucru. Instalați pulverizatorul pe rezervorul pentru apă.

Utilizarea

1. Conectați dispozitivul la sursa de alimentare, se va auzi un semnal sonor.
2. Apăsăți butonul  pe panoul dispozitivului sau telecomanda, dispozitivul va emite un semnal sonor, se va aprinde iluminarea carcasei. Dispozitivul va începe a funcționa în regimul standard: afșajul va afșa alternativ nivelul curent al umidității (indicatorul "%") și temperatura (indicatorul "°C") în încăpere, și de asemenea intensitatea umidității. Pentru schimbarea intensității nivelului de umiditate apăsați butonul  pe panoul dispozitivului sau telecomanda.





ATENȚIE! Este interzis să conectați umidificatorul fără rezervorul pentru apă sau în lipsa apei în rezervor. Pentru evitarea încălțărilor în activitatea dispozitivului să scoateți rezervorul în timpul activității este interzis.



Dacă dispozitivul a fost deconectat de la sursa de alimentare pentru o perioadă scurtă de timp, la conectarea repetată semnalul sonor poate lipsi.

Datorită celor două duze rotative dumneavoastră puteți ajusta direcția ieșirii aburului.

3. În cazul de reducere critică a nivelului de apă în rezervor dispozitivul va emite trei semnale sonore și automat va înceta funcționarea. Pe afșaj se va aprinde indicatorul , indicația rămasă se va stinge. În acest caz apăsați butonul  pe panoul dispozitivului sau telecomandă, deconectați dispozitivul de la sursa de alimentare și umpleți rezervorul pentru apă.
4. Pentru schimbarea manuală a dispozitivului în regimul de așteptare apăsați butonul  pe panoul dispozitivului sau telecomanda, iluminarea carcasei se va stinge. La finalizarea utilizării dispozitivului deconectați-l de la sursa de alimentare și vărsați apa, rămasă în rezervor și camera de lucru.

Funcția "Abur cald"



În regimul dat apa înainte de furnizare pe membrana ultrasonică se încălzește până la 80°C și din umidificator iese abur cald cu temperatura de 40-45°C. În rezultatul încălzirii (efect de pasteurizare) pier majoritatea bacteriilor nocive cunoscute și microorganismele. În afară de

aceasta, din cauza temperaturii ridicate acumularea aburului în dispozitiv are loc intens, astfel, aburul cald mai repede umezește aerul în încăpere și distribuie în mod eficient uleiurile aromatice (la utilizarea funcției de aromatizare).

Pentru a conecta/deconecta funcția "Abur cald", apăsați butonul  pe panoul dispozitivului sau telecomandă. Dacă funcția este activă, arde indicatorul  pe ecran.

Funcția de ionizare

Aparatul este echipat cu un generator de ioni încorporat. Aerul ionizat umidificat promovează o soluționare mai rapidă a prafului, care facilitează curățarea umedă și îmbunătățește eficiența, și deasemenea ajută la curățarea aerului de microbi și alergeni. În plus, aerul ioni-zat îmbunătățește starea de spirit și somnul, reduce oboseala.

Pentru conectarea/deconectarea funcției de ionizare apăsați butonul  pe panoul dispozitivului sau telecomandă. Dacă funcția este activă, arde indicatorul  pe afișaj.

Funcție de aromatizare

Pentru obținerea unui efect de aromatizare înainte de conectarea dispozitivului scoateți tava specială cu buretele din adâncime în suportul dispozitivului și puneți pe acesta câteva picături de ulei aromatic. După utilizare sau pentru terminarea aromatizării scoateți tava cu buretele și clățiți-le cu apă curentă, uscați-le complet la temperatura camerei înainte de a le instala în dispozitiv.



Reglarea intensității de umiditate

Dumneavoastră puteți regla intensitatea umidității, apăsați butonul  pe panoul dispozitivului sau telecomandă. Indicatorul pe ecran va afișa nivelul setat:

- — intensitatea minimă;
- — — intensitatea medie);
- — — — intensitatea maximă.



Reglarea nivelului de umiditate

Dumneavoastră puteți selecta nivelul de umiditate dorit în intervalul de la 40 până la 80% în pas de 5%. La atingerea valorii setate dispozitivul automat se va deconecta.

Alegeți valoarea dorită, apăsați butonul  pe panoul dispozitivului sau butonul pe  telecomandă, comutarea are loc într-un cerc. Pe afișaj se va aprinde indicatorul . Valoarea selectată pe ecran va clipi de câteva ori și va fi salvată automat, ecranul se va întoarce la nivelul afișat curent de umiditate și temperatură.



i În cazul în care nivelul specificat de umiditate este mai mic, decât nivelul de umiditate în încăpere, dispozitivul se va deconecta după 2 minute de funcționare.

La atingerea nivelului de umiditate setat dispozitivul automat va opri eliberarea aburului, indicatorul de intensitate a umidității se va stinge. Dacă nivelul de umiditate în încăpere va coborî mai jos decât cel setat, eliberarea aburului va fi reluată. Pentru deconectarea funcției

de menținere a nivelului setat de umiditate, apăsați butonul  panoul dispozitivului sau  pe telecomandă, alegeți valoarea "— —". Indicatorul  se va stinge.





Regimul automat

În regimul automat dispozitivul menține nivelul de umiditate în încăpere la nivelul 55-68%, selectând cel mai adecvat regim de umiditate.

Pentru conectarea/deconectarea regimului automat apăsați și țineți apăsat câteva secunde butonul  pe panoul dispozitivului sau apăsați butonul  pe telecomandă. În timpul de funcționare a regimului automat arde indicatorul  pe ecran.

Regim de noapte

În regimul noapte este deconectată iluminarea carcasei și indicația pe ecran.

Pentru trecerea în regimul noapte apăsați butonul  pe panoul dispozitivului sau telecomandă, se va aprinde indicatorul  pe ecran, restul indicației se va stinge. Aproximativ după 20 secunde se va stinge indicatorul . Pentru a ieși din regimul noapte, apăsați orice buton pe panoul dispozitivului sau telecomandă (cu excepția butonului ).

Timer-ul de deconectare

Dumneavoastră puteți seta timpul de deconectare a dispozitivului în intervalul de la 1 până la 10 ore în pas de 1 oră. Pentru setarea timer-ului apăsați butonul  panoul dispozitivului sau telecomandei, comutarea are loc în cerc. După expirarea timpului setat dispozitivul automat va trece în regimul de așteptare. Dacă funcția este activă, pe ecran va arde indicatorul "H".

i La setarea valorii "C" timer-ul va fi deconectat.

III. ÎNTREȚINEREA DISPOZITIVULUI

Recomandările generale pentru curățare

Înainte de a începe curățarea dispozitivului, asigurați-vă, că acesta este deconectat de la sursa de alimentare. Scurgeți apa din rezervor și compartimentele de bază. Curățați carcasa produsului cu o cârpă moale umedă sau burete. Este posibilă utilizarea unui produs de curățare delicat. Pentru evitarea petelor de apă și petelor de pe carcasă recomandăm să ștergeți suprafața acestuia cu uscat.

STOP NU SCUFUNDAȚI corpul dispozitivului în apă și nu-l plasați sub jet de apă!

Clățiți rezervorul de apă cu apă curată și ștergeți-l cu o cârpă moale uscată. Ușor curățați membrana cu o perie cu peri moi. După curățare uscați baza și rezervorul pentru apă. La activitatea permanentă a dispozitivului efectuați aceeași curățare odată în două zile.

STOP SE INTERZICE utilizarea la curățarea dispozitivului a cârpelelor grosiere sau bureți, pastelor abrazive. Deasemenea este inacceptabil utilizarea oricăror produse chimice agresive.

Se interzice curățarea suprafeței membranei cu obiecte ascuțite și perii metalice, deoarece aceasta poate fi cauza reducerii productivității sau deteriorarea dispozitivului.

Curățarea de calcar

La formarea în compartimentele de bază sau pe membrana plăcii, care nu poate fi eliminat cu ajutorul periei și cârpei moi, efectuați curățarea de calcar. Deconectați dispozitivul de la sursa de alimentare. Scoateți rezervorul de apă de pe bază. Turnați în camera de lucru un pahar (200-250 ml) de oțet alb de masă de 5 procente. Nu conectați dispozitivul! După 15 minute scurgeți oțetul, scoateți placa din pereții compartimentelor și membranele cu perie cu peri moi sau cu un șervețel moale uscat. Ștergeți baza cu un șervețel uscat.

Curățarea tavei cu un burete pentru produsele aromatice

După fiecare utilizare clățiți tavă cu un burete pentru produsele aromatice în apă caldă cu utilizarea produselor moi de curățare. La utilizarea îndelungată și neîntreruptă curățați tavă cu un burete nu mai rar de o dată în două zile.

Păstrarea și transportarea

La utilizarea repetată sau păstrare uscați în totalitate toate părțile dispozitivului.

Păstrați dispozitivul într-un loc uscat ventilat departe de razele solare și dispozitivelor încălzitoare.

La transportarea și păstrarea dispozitivului se interzice să-l expuneți la șocuri mecanice, care pot duce la deteriorarea aparatului și/sau încălcarea integrității pachetului.

Este necesar să aveți grijă de ambalajul dispozitivului să nu pătrundă apă și alte lichide.

IV. ÎNAINTE DE A CONTACTA CENTRUL DE SERVICII

Defecțiuni	Defecțiuni	Remedii
Dispozitivul nu se conectează	Dispozitivul nu este conectat la sursa de alimentare	Asigurați-vă, că dispozitivul este corect conectat la sursa de alimentare
	Lipsește apa în rezervor	Umpleți rezervorul cu apă
	Capacul flotorului, care indică nivelul apei în camera de lucru, poartă un vrac sau lipsește	Introduceți ferm capacul pe tija float
Intensitatea insuficientă de ieșire a aburului	Temperatura foarte scăzută a apei în rezervor	Turnați în rezervor apă curată la temperatura camerei
	Prea multă apă în camera de lucru	Deconectați aparatul de la sursa de alimentare și scoateți rezervorul pentru apă. Scurgeți apa din com-partimente în bază. Atenț instalați rezervorul pentru apă la loc și iarăși conectați dispozitivul
	Pe membrană s-au depozitat depozite calcaroase	Curățați membrana în corespundere cu instrucțiunile din secțiunea "Îngrijirea dispozitivului"

Defecțiuni	Defecțiuni	Remedii
Pe obiectele din jurul umidificatorului apare un strat alb	Folosiiți apă brută rigidă	Curățați apa cu ajutorul filtrelor speciale
		Lăsați apa să se stabilească timp de 24 ore sau fier-beți-o
		Folosiiți apa distilată
Telecomanda nu funcționează	Capacitatea bateriilor s-a terminat	Schimbați bateriile

i În cazul, dacă defecțiunea nu a fost rezolvată, adresați-vă la centrul de servicii autorizat.

V. RESPONSABILITĂȚILE DE GARANȚIE

Acest produs este garantat pentru o perioadă de 2 ani de la data cumpărării. În timpul peri-oadei de garanție, producătorul se angajează să repare prin reparație, înlocuirea pieselor sau înlocuirea întregului aparat oricare defecte din fabrică cauzate de calitatea joasă a materi-alelor sau ansamblării. Garanția intră în vigoare numai în cazul, în cazul în care data achizi-ției este confirmată de sigiliul și semnătura magazin vânzătorului de pe certificatul de ga-ranție original. Această garanție este valabilă doar în cazul, când produsul a fost utilizat în conformitate cu manualul de instrucțiuni, nu s-a reparat, nu s-a stricat și nu a fost deteriorat de manipularea necorespunzătoare, și deasemenea este păstrat setul întreg al dispozitivului. Această garanție nu se aplică pentru uzura fizică a produsului și materialele consumabile (filtre, becuri, acoperiri non-stick, sigilii ș.m.d.).

Perioada activității produsului și perioada de garanție se calculează de la data vânzării sau data fabricației produsului (în cazul, dacă data vânzării nu poate fi identificată).

Data de fabricație a dispozitivului poate fi găsită în numărul de serie, situat pe eticheta de identificare atașată pe carcasa produsului. Numărul de serie este constituit din 13 simboluri. Al 6-lea și al 7-lea simbol înseamnă luna, al 8-lea – anul lansării dispozitivului.

Durata activității dispozitivului setată de producător constituie 3 ani de la data achiziției, cu condiția, că funcționarea produsului se face în conformitate cu acest manual și standardele tehnice aplicabile.

▮ Ambalajul, îndrumătorul utilizatorului, precum și aparatul este necesar de utilizat în conformitate cu programul local de prelucrare a deșeurilor. Nu aruncați astfel de produse împreună cu gunoiul obișnuit.

Produced by Redmond Industrial Group LLC
One Commerce Plaza, 99 Washington Ave, Ste. 805A,
Albany, New York, 12210, United States
www.redmond.company
www.multivarka.pro
www.store.redmond.company
www.smartredmond.com
Made in China

RHF-3316-CIS-UM-1