

# REDMOND

Мини-печь RO-5703

Руководство по эксплуатации



Если вы не получили требуемое качество обслуживания в сервисе, обращайтесь в головной сервисный центр по контактными данным, указанным в условиях гарантийного обслуживания



RUS	.....	5
UKR	.....	13
KAZ	.....	20

## СОДЕРЖАНИЕ

МЕРЫ БЕЗОПАСНОСТИ.....	5
Технические характеристики.....	8
Комплектация.....	8
Устройство прибора.....	9
I. ПЕРЕД НАЧАЛОМ ЭКСПЛУАТАЦИИ.....	9
II. ЭКСПЛУАТАЦИЯ ПРИБОРА.....	9
Регулировка температуры.....	9
Выбор режима работы.....	9
Выбор времени приготовления.....	10
Использование решетки и противня.....	10
Первое включение.....	10
Использование прибора.....	10
III. УХОД ЗА ПРИБОРОМ.....	11
Очистка прибора.....	11
Хранение и транспортировка.....	11
IV. ПЕРЕД ОБРАЩЕНИЕМ В СЕРВИС-ЦЕНТР.....	12
V. ГАРАНТИЙНЫЕ ОБЯЗАТЕЛЬСТВА.....	12

A1

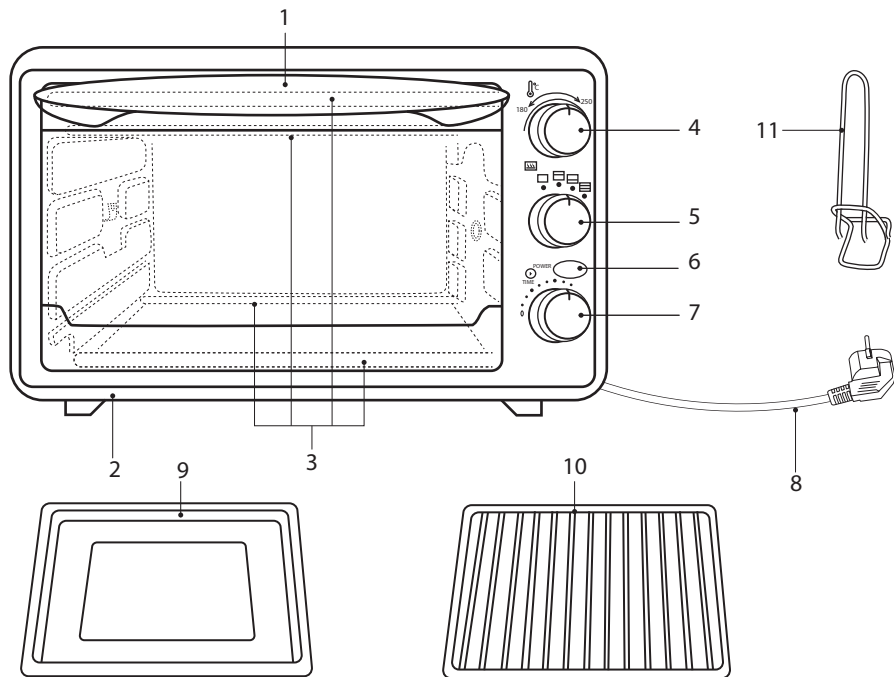

## УВАЖАЕМЫЙ ПОКУПАТЕЛЬ!

Благодарим вас за то, что отдали предпочтение бытовой технике REDMOND.

REDMOND — это качество, надежность и неизменно внимательное отношение к потребностям клиентов. Надеемся, что вам понравится продукция компании и вы также будете выбирать наши изделия в будущем.

Мини-печь RO-5703 — современный многофункциональный прибор для приготовления пищи в домашних условиях.

*Хотите узнать больше? Посетите наш сайт [www.redmond.com](http://www.redmond.com).*

Здесь вы найдете самую актуальную информацию о предлагаемой технике и ожидаемых новинках, сможете получить консультацию онлайн, а также заказать продукцию REDMOND и оригинальные аксессуары к ней в нашем интернет-магазине.

**Служба поддержки пользователей REDMOND в России: 8-800-200-77-21 (звонок по России бесплатный).**



*Прежде чем использовать данное изделие, внимательно прочитайте руководство по эксплуатации и сохраните его в качестве справочника. Правильное использование прибора значительно продлит срок его службы.*

**Меры безопасности и инструкции, содержащиеся в данном руководстве, не охватывают все возможные ситуации, которые могут возникнуть в процессе эксплуатации прибора. При работе с устройством пользователь должен руководствоваться здравым смыслом, быть осторожным и внимательным.**

## МЕРЫ БЕЗОПАСНОСТИ

- Производитель не несет ответственности за повреждения, вызванные несоблюдением требований по технике безопасности и правил эксплуатации изделия.
- Данный электроприбор представляет собой многофункциональное устройство для приготовления пищи в бытовых условиях и может применяться в квартирах, загородных домах, гостиничных номерах, бытовых помещениях магазинов, офисов или в других подобных условиях непромышленной эксплуатации. Промышленное или любое другое нецелевое использование устройства будет считаться нарушением условий надлежащей эксплуата-

тации изделия. В этом случае производитель не несет ответственности за возможные последствия.

- Перед подключением устройства к электросети проверьте, совпадает ли ее напряжение с номинальным напряжением питания прибора (см. технические характеристики или заводскую табличку изделия).
- Используйте удлинитель, рассчитанный на потребляемую мощность прибора – несоответствие параметров может привести к короткому замыканию или возгоранию кабеля.
- Подключайте прибор только к розеткам, имеющим заземление, – это обязательное требование защиты от поражения электрическим током. Используя удлинитель, убедитесь, что он также имеет заземление.
- Выключайте прибор из розетки после использования, а также во время его очистки или перемещения. Извлекайте электрошнур сухими руками, удерживая его за штепсель, а не за провод.

STOP

***ВНИМАНИЕ!** При использовании прибор сильно нагревается. Опасайтесь прикосновения к нагревательным элементам внутри прибора. Используйте кухонные прихватки или рукавицы.*

- Используйте прибор только по назначению. Использование прибора в целях, отличающихся от указанных в данном руководстве, является нарушением правил эксплуатации.
- Не протягивайте шнур электропитания в дверных проемах или вблизи источников тепла. Следите за тем, чтобы электрошнур не перекручивался и не перегибался, не соприкасался с острыми предметами, углами и кромками мебели.

STOP

***ПОМНИТЕ:** случайное повреждение кабеля электропитания может привести к неполадкам, которые не соответствуют условиям гарантии, а также к поражению электротоком. При повреждении шнура питания его замену, во избежание опасно-*

*сти, должен производить изготовитель, сервисная служба или аналогичный квалифицированный персонал.*

- Не устанавливайте прибор на мягкую и нетермоустойчивую поверхность, не накрывайте его во время работы: это может привести к нарушению работы и поломке устройства.
- Для обеспечения нормальной вентиляции и отвода тепла оставляйте вокруг работающего прибора свободное пространство не менее 10 см со всех сторон.
- Прибор не должен оставаться без присмотра, пока он присоединен к сети электропитания.

**STOP** *Запрещается погружать корпус прибора в воду или помещать его под струю воды!*

- Запрещена эксплуатация прибора во влажных помещениях и на открытом воздухе: попадание влаги внутрь корпуса устройства может привести к его серьезным повреждениям.

**STOP** *Не допускайте соприкосновения работающего прибора с воспламеняющимися материалами, включая шторы, драпировки, занавески и т. п.*

- Перед очисткой прибора убедитесь, что он отключен от электросети и полностью остыл. Строго следуйте инструкциям о очистке прибора.
- Старайтесь не допускать трещин и царапин. Если вы обнаружите трещины или царапины на поверхности крышки, исключите ее дальнейшее использование.

**STOP** ***ВНИМАНИЕ!** Доступные части могут сильно нагреваться при использовании прибора. Не допускайте близко детей.*

- Прибор не предназначен для использования лицами (включая детей) с пониженными физическими, психическими или умственными способностями или при отсутствии у них опыта или знаний, если они не находятся под контролем или не проинструктированы об использовании прибора лицом, ответственным за их безопасность. Дети должны нахо-

даться под присмотром для недопущения игры с прибором.

- Запрещены самостоятельный ремонт прибора или внесение изменений в его конструкцию. Ремонт прибора должен производиться исключительно специалистом авторизованного сервис-центра. Непрофессионально выполненная работа может привести к поломке прибора, травмам и повреждению имущества.



**ВНИМАНИЕ!** *Запрещено использование прибора при любых неисправностях.*



**ОСТОРОЖНО!** *Горячая поверхность!*

### Технические характеристики

Модель .....	RO-5703
Мощность .....	1400 Вт
Напряжение .....	220-240 В, 50 Гц
Защита от поражения электротоком .....	класс I
Объем камеры .....	18 л
Выбор нагревательного элемента .....	верхний, нижний, верхний+нижний
Количество режимов работы .....	3
Таймер .....	есть
Максимальное время приготовления .....	60 минут
Регулировка температуры приготовления .....	60-250°C
Тип управления .....	механический
Сигнал об окончании приготовления .....	есть
Материал корпуса/дверцы .....	сталь/стекло/пластик
Длина электрошнура .....	1 м
Вес изделия без упаковки .....	5 кг ± 3%
Габаритные размеры .....	270×245×340 мм

### Комплектация

Мини-печь .....	1 шт.
Решетка для гриля .....	1 шт.
Противень .....	1 шт.
Ручка для снятия противня/решетки .....	1 шт.
Книга рецептов .....	1 шт.
Руководство по эксплуатации .....	1 шт.
Сервисная книжка .....	1 шт.

*Производитель имеет право на внесение изменений в дизайн, комплектацию, а также в технические характеристики*



изделия в ходе совершенствования своей продукции без дополнительного уведомления об этих изменениях.

### Устройство прибора (схема А1, стр. 4)

1. Ручка дверцы
2. Корпус прибора
3. Нагревательные элементы
4. Ручка установки температуры  $\text{t}^{\circ}\text{C}$
5. Ручка выбора режима приготовления FUNCTION
6. Индикатор включения нагрева POWER
7. Ручка включения и таймера TIME
8. Электрошнур
9. Противень
10. Решетка для гриля
11. Ручка для снятия противня/решетки

## I. ПЕРЕД НАЧАЛОМ ЭКСПЛУАТАЦИИ

Аккуратно достаньте изделие и его комплектующие из коробки. Удалите все упаковочные материалы и рекламные наклейки.



*Обязательно сохраните на месте предупреждающие наклейки, наклейки-указатели (при наличии) и табличку с серийным номером изделия на его корпусе!*

*После транспортировки или хранения при низких температурах необходимо выдержать прибор при комнатной температуре не менее 2 часов перед включением.*

Убедитесь, что прибор выключен (ручка включения и таймера TIME находится в положении 0).

Полностью размотайте электрошнур. Протрите корпус изделия влажной тканью и дайте ему просохнуть. Установите прибор на твердую ровную сухую горизонтальную термостойкую поверхность. Вымойте противень и решетку в горячей мыльной воде или в посудомоечной машине, тщательно высушите и установите в прибор.

## II. ЭКСПЛУАТАЦИЯ ПРИБОРА





*ВНИМАНИЕ! Доступные части могут сильно нагреваться при использовании прибора. Не допускайте близко детей.*

### Регулировка температуры

Регулировка температуры в камере прибора осуществляется поворотом ручки  $\text{t}^{\circ}\text{C}$  в пределах от 60 до 250°C.

### Выбор режима работы

Положение ручки FUNCTION определяет, какой режим работы будет включен:

1. OFF – отключены все нагревательные элементы.
2.  – включен только верхний нагревательный элемент. Режим используется для поджаривания рыбы, стейков, мяса птицы, свиных отбивных и т. д.
3.  – включен только нижний нагревательный элемент. Режим используется для выпечки тортов, пирогов, печенья и т. д.
4.  – включены верхний и нижний нагревательные элементы. Режим используется для поджаривания хлеба, кексов, пиццы и т. д.

## Выбор времени приготовления



Выбор времени приготовления осуществляется поворотом ручки TIME в пределах от 0 до 60 мин. При повороте ручки загорятся индикатор включения нагрева POWER, включится обратный отсчет времени. По истечении выбранного времени или при принудительном повороте ручки в положение 0 прозвучит звуковой сигнал и нагрев выключится (погаснет индикатор POWER).

-  Для корректной работы таймера в диапазоне от 0 до 10 мин необходимо сначала установить значение времени более 20 мин, затем вернуть в положение значения от 0 до 10 мин.

## Использование решетки и противня

Решетка и противень используются для размещения на них приготавливаемых продуктов.

 Всегда устанавливайте противень под решетку для защиты нижнего нагревательного элемента от загрязнений и стекающего жира.



- При выборе режима с включенным верхним нагревательным элементом  решетку (противень) с продуктами следует располагать как можно ближе к верхнему нагревательному элементу, не касаясь его.
- При выборе режима с включенным нижним нагревательным элементом  решетку (противень) с продуктами следует располагать как можно ближе к нижнему нагревательному элементу, не касаясь его.
- При выборе режима с включенными нижним и верхним нагревательными элементами  решетку (противень) с продуктами следует располагать в средней части камеры

прибора. Всегда устанавливайте противень под решетку для защиты нижнего нагревательного элемента от загрязнений и стекающего жира.



**ВНИМАНИЕ!** Противень и решетка нагреваются во время работы, вынимайте их из рабочей камеры только при помощи специальной ручки, входящей в комплект.

## Первое включение

1. Установите температуру 250°C с помощью ручки .
2. Выберите режим нагрева камеры верхним и нижним нагревательными элементами, установив ручку FUNCTION в положение .
3. Включите прибор поворотом ручки TIME, установив время 15 мин.
4. Дождитесь завершения работы прибора.
5. Прибор готов к дальнейшей эксплуатации.





На некоторые детали мини-печи нанесено защитное покрытие, поэтому при первом включении может появиться небольшое количество дыма и посторонний запах. Это временное явление, которое совершенно безопасно для работы прибора и быстро исчезнет.

## Использование прибора

1. Поворотом ручки FUNCTION выберите необходимый режим работы.



Для достижения наилучших результатов в режимах нагрева  и  рекомендуется предварительно прогреть прибор в течение 15 минут при температуре 250°C.

- Установите подходящую температуру приготовления поворотом ручки  $\text{t}^{\circ}\text{C}$ .
- Разместите подготовленные продукты внутри прибора на решетке или противне.
- Подключите прибор к электросети.
- Поворачивая ручку TIME, установите нужное время приготовления. Прибор включится.
- Когда истечет установленное время, прибор подаст звуковой сигнал и прекратит работу (погаснет индикатор POWER).

**i** Если вам нужно прервать процесс приготовления до завершения установленного времени, переведите ручку TIME в положение 0.

*Если продукты не успели приготовиться, вы можете продолжить приготовление, установив дополнительное время поворотом ручки TIME.*

- По окончании приготовления откройте дверцу прибора, чтобы из нее вышел горячий воздух. Отключите прибор от электросети. Когда продукты немного остынут, достаньте их из прибора.
- После остывания очистите поверхности прибора от жира и остатков продуктов.

### III. УХОД ЗА ПРИБОРОМ

Перед очисткой прибора убедитесь, что он отключен от электросети и полностью остыл.

**!** ЗАПРЕЩАЕТСЯ использовать при очистке прибора губки с абразивным покрытием, а также любые химически агрес-

*сивные или другие вещества, не рекомендованные для применения с предметами, контактирующими с пищей.*

#### Очистка прибора

**STOP** Не применяйте паровую чистку рабочей камеры.

Внешние поверхности корпуса и стенки рабочей камеры протирайте чистой слегка влажной тканью. Удаляйте загрязнения на нагревательных элементах с помощью влажной ткани или салфетки. Противень, решетку и ручку для снятия противня/решетки мойте в посудомоечной машине или вручную теплой водой с применением мягкого моющего средства.

**STOP** Не используйте жесткие абразивные очистители или жесткие металлические скребки для чистки стекла дверцы микроволновки, так как они могут поцарапать поверхность, которая в результате может разбиться на осколки.

Не применяйте аэрозоли для очистки стекла.

#### Хранение и транспортировка

Перед хранением и повторной эксплуатацией очистите и полностью просушите все части прибора. Храните прибор в сухом вентилируемом месте вдали от нагревательных приборов и попадания прямых солнечных лучей.

При транспортировке и хранении запрещается подвергать прибор механическим воздействиям, которые могут привести к повреждению прибора и/или нарушению целостности упаковки.

Необходимо беречь упаковку прибора от попадания воды и других жидкостей.

## IV. ПЕРЕД ОБРАЩЕНИЕМ В СЕРВИС-ЦЕНТР

Неисправность	Возможная причина	Способ устранения
Нагревательные элементы не нагреваются, индикатор нагрева не горит	Прибор не подключен к сети	Подключите прибор к электросети
	Электророзетка неисправна	Подключите прибор к исправной розетке

**i** В случае если неисправность устранить не удалось, обратитесь в авторизованный сервисный центр.

## V. ГАРАНТИЙНЫЕ ОБЯЗАТЕЛЬСТВА

На данное изделие предоставляется гарантия сроком на 12 месяцев с момента приобретения. В течение гарантийного периода изготовитель обязуется устранить путем ремонта, замены деталей или замены всего изделия любые заводские дефекты, вызванные недостаточным качеством материалов или сборки. Гарантия вступает в силу только в том случае, если дата покупки подтверждена печатью магазина и подписью продавца на оригинальном гарантийном талоне. Настоящая гарантия признается лишь в том случае, если изделие применялось в соответствии с руководством по эксплуатации, не ремонтировалось, не разбиралось и не было повреждено в результате неправильного обращения с ним, а также сохранена полная комплектность изделия. Данная гарантия не распространяется на естественный износ изделия и расходные материалы (фильтры, лампочки, антипригарные покрытия, уплотнители и т. д.).

Срок службы изделия и срок действия гарантийных обязательств на него исчисляются со дня продажи или с даты изготовления изделия (в случае, если дату продажи определить невозможно). Дату изготовления прибора можно найти в серийном номере, расположенном на идентификационной наклейке на корпусе изделия. Серийный номер состоит из 13 знаков. 6-й и 7-й знаки обозначают месяц, 8-й — год выпуска устройства.

Установленный производителем срок службы прибора составляет 3 года со дня его приобретения при условии, что эксплуатация изделия производится в соответствии с данным руководством и применимыми техническими стандартами.

*Упаковку, руководство пользователя, а также сам прибор необходимо утилизировать в соответствии с местной программой по переработке отходов. Не выбрасывайте такие изделия вместе с обычным бытовым мусором.*



Перед початком використання уважно прочитайте інструкцію з експлуатації і збережіть її як довідник. Правильне використання приладу значно продовжить термін його служби.

**Заходи безпеки та інструкції, що містяться в цьому посібнику, не охоплюють всі можливі ситуації, які можуть виникнути в процесі експлуатації приладу. Під час використання пристрою користувач повинен керуватися здоровим глуздом, бути обережним і уважним.**

## ЗАХОДИ БЕЗПЕКИ

- Виробник не несе відповідальності за пошкодження, спричинені недотриманням вимог щодо техніки безпеки та правил експлуатації виробу.
- Даний електроприлад призначений для використання в побутових умовах і може застосовуватися в квартирах, заміських будинках, готельних номерах, побутових приміщеннях магазинів, офісів або в інших подібних умовах непромислової експлуатації. Промислове або будь-яке інше нецільове використання пристрою вважатиметься порушенням умов належної експлуатації виробу. У цьому випадку виробник не несе відповідальності за можливі наслідки.

**STOP**

- Перед підключенням пристрою до електромережі перевірте, чи збігається її напруга з номінальною напругою живлення приладу (див. технічні характеристики або заводську табличку виробу).
  - Використовуйте подовжувач, розрахований на споживану потужність приладу: невідповідність параметрів може призвести до короткого замикання або займання кабелю.
  - Підключайте прилад лише до розеток, що мають заземлення, – це обов'язкова вимога електробезпеки. Використовуючи подовжувач, переконайтеся, що він також має заземлення.
  - Вимикайте прилад із розетки після використання, а також під час його очищення або переміщення. Витягуйте електрошнур сухими руками, утримуючи його за штепсель, а не за дрiт.
- УВАГА!** Під час використання прилад дуже нагрівається. Остерігайтеся торкання до нагрівальних елементів всередині приладу.

*Використовуйте кухонні прихватки або рукавиці.*

- Використовуйте прилад тільки за призначенням. Використання приладу в цілях, відмінних від зазначених у цьому посібнику, є порушенням правил експлуатації.
- Не протягуйте шнур електроживлення в дверних отворах або поблизу джерел тепла. Стежте за тим, щоб електрошнур не перекручувався та не перегинався, не стикався з гострими предметами, кутами й краями меблів.

STOP

*ПАМ'ЯТАЙТЕ: випадкове пошкодження кабелю електроживлення може призвести до неполадок, які не відповідають умовам гарантії, а також до ураження електрострумом. Ушкоджений електрокабель вимагає термінової заміни в сервіс-центрі.*

- Не встановлюйте прилад на м'яку й нетерmostійку поверхню, не накривайте його під час роботи:

це може призвести до перегрівання й поломки пристрою.

- Для забезпечення нормальної вентиляції та відведення тепла залишайте навколо приладу, що працює, вільний простір не менше ніж 10 см з усіх боків.
  - Прилад не може залишатися без нагляду, поки він приєднаний до мережі електроживлення.
- STOP** *ЗАБОРОНЯЄТЬСЯ занурювати корпус приладу у воду або поміщати його під струмінь води!*
- Заборонено експлуатацію приладу на відкритому повітрі і у приміщеннях із підвищеною вологістю. Існує небезпека виходу з ладу приладу.
  - Прилад не варто використовувати поблизу або під займистими матеріалами, наприклад, занавісками.
  - Перед чищенням приладу переконайтеся, що він відключений від електромережі і цілком охолов. Суворо дотримуйтеся інструкцій з очищення приладу.

- Намагайтеся не допускати тріщин і подряпин. Якщо ви виявите тріщини або подряпини на поверхні кришки, виключіть її подальше використання.

STOP

*УВАГА! Доступні частини можуть дуже нагріватися під час використання приладу. Не допускайте близько дітей.*

- Даний прилад не призначений для використання людьми (в тому числі дітьми), в яких є фізичні, нервові або психічні відхилення або брак досвіду та знань, за винятком випадків, коли за такими особами здійснюється нагляд або проводиться їхній інструктаж щодо використання даного приладу особою, що відповідає за їхню безпеку. Необхідно наглядати за дітьми, щоб не допустити їхніх ігор із приладом, його комплектуючими, а також заводською упаковкою. Очищення й обслуговування пристрою не мають виконувати діти без нагляду дорослих.
- Заборонено самостійний ремонт приладу або внесення змін до його конструкції. Ремонт приладу

має здійснюватися винятково фахівцем авторизованого сервіс-центру. Некваліфіковано виконана робота може призвести до поломки приладу, травм і пошкодження майна.

STOP

*УВАГА! Заборонено використання приладу за будь-яких несправностей.*



**ОБЕРЕЖНО! Гаряча поверхня!**

#### Технічні характеристики

Модель .....	RO-5703
Потужність.....	1400 Вт
Напруга .....	220-240 В, 50 Гц
Захист від ураження електричним струмом.....	клас I
Об'єм камери .....	18 л
Вибір нагрівального елемента .....	верхній, нижній, верхній + нижній
Кількість режиму приготування .....	3
Таймер.....	€
Максимальний час приготування .....	60 хв
Регулювання температури приготування .....	60-250°C
Тип управління.....	механічний
Звуковий сигнал про готовність продукту.....	€
Матеріал корпусу / дверцята .....	сталь/скло/пластик

Довжина шнура.....	1 м
Вага нетто.....	5 кг ± 3%
Габаритні розміри.....	270×245×340 мм

## Комплектація

Міні-піч.....	1 шт.
Решітка для гриля.....	1 шт.
Деко.....	1 шт.
Ручка для зняття дека/решітки.....	1 шт.
Книга рецептів.....	1 шт.
Інструкція з експлуатації.....	1 шт.
Сервісна книжка.....	1 шт.

Виробник має право на внесення змін до дизайну, комплектації, а також до технічних характеристик виробу під час вдосконалення своєї продукції без додаткового повідомлення про ці зміни.

## Будова моделі (схема А1, стор. 4)

1. Ручка дверцят
2. Корпус приладу
3. Нагрівальні елементи
4. Ручка встановлення температури  $\text{t}^{\circ}\text{C}$
5. Ручка вибору режиму приготування FUNCTION
6. Індикатор увімкнення нагрівання POWER
7. Ручка увімкнення й таймера TIME
8. Шнур електроживлення
9. Деко
10. Решітка для гриля
11. Ручка для зняття дека/решітки

## I. ПЕРЕД ПОЧАТКОМ ВИКОРИСТАННЯ

Обережно дістаньте виріб і його комплектуючі з коробки. Видаліть усі пакувальні матеріали та рекламні наклейки.

 **Обов'язково збережіть на місці застережні наклейки, наклейки-показчики (за наявності) і табличку з серійним номером виробу на його корпусі!**

*Після транспортування або зберігання за низьких температур необхідно витримати прилад за кімнатної температури не менше ніж 2 години перед увімкненням.*

Переконайтеся, що прилад вимкнено (ручка увімкнення й таймера TIME знаходиться в положенні 0).

Повністю розмотайте електрошнур. Корпус приладу протріть вологою тканиною та дайте йому висохнути. Встановіть прилад на тверду рівну горизонтальну термостійку поверхню. Вимийте деко та решітку в гарячій мильній воді або в посудомийній машині, ретельно висушіть і встановіть у прилад.

## II. ЕКСПЛУАТАЦІЯ ПРИЛАДУ

 **УВАГА!** Доступні частини можуть дуже нагріватися під час використання приладу. Не допускайте близько дітей.



### Регулювання температури

Регулювання температури в камері приладу здійснюється поворотом ручки  $\text{t}^{\circ}\text{C}$  у межах від 60 до 250°C.

### Вибір режиму роботи

Положення ручки FUNCTION визначає, який режим роботи буде увімкнено:



1. OFF – вимкнено всі нагрівальні елементи.
2.  – увімкнено тільки верхній нагрівальний елемент. Режим використовується для смаження риби, стейків, мяса птиці, свинячих відбивних тощо.
3.  – увімкнено тільки нижній нагрівальний елемент. Режим використовується для випікання тортів, пирогів, печива тощо.
4.  – увімкнено верхній і нижній нагрівальні елементи. Режим використовується для підсмажування хліба, кексів, піци тощо.

### Вибір часу приготування



Вибір часу приготування здійснюється повертанням ручки TIME в межах від 0 до 60 хв. Після повертання ручки спалахнуть індикатор увімкнення нагрівання POWER, почнеться зворотний відлік часу. Після закінчення вибраного часу або у разі примусового повертання ручки в положення 0 пролунає звуковий сигнал, нагрівання вимкнеться (згасне індикатор POWER).

- i** Для коректної роботи таймера в діапазоні від 0 до 10 хв. необхідно спочатку встановити значення часу більше ніж 20 хв., потім повернутися в положення значення від 0 до 10 хв.

### Використання решітки та дека

Решітка й деко використовуються для розміщення на них продуктів, що готуються.



- При виборі режиму з увімкненим верхнім нагрівальним елементом  решітку/деко з продуктами варто розташовувати якомога ближче до верхнього нагрівального елемента, не торкаючись його.

- При виборі режиму з увімкненим нижнім нагрівальним елементом  решітку/деко з продуктами варто розташовувати якомога ближче до нижнього нагрівального елемента, не торкаючись його.
- При виборі режиму з увімкненими нижнім і верхнім нагрівальними елементами  решітку/деко з продуктами варто розташовувати в середній частині камери приладу. Завжди встановлюйте деко під решітку для захисту нижнього нагрівального елемента від забруднень і жиру, що стікає.



*УВАГА! Деко і решітка нагріваються під час роботи, виймайте їх з робочої камери лише за допомогою спеціальної ручки, що входить до комплекту. Ручка має великий захіп для дека та малий захіп для решітки.*

### Перше увімкнення

1. Встановіть температуру 250°C за допомогою ручки .
2. Виберіть режим нагрівання камери верхнім і нижнім нагрівальним елементами, встановивши ручку FUNCTION в положення .
3. Увімкніть прилад повертанням ручки TIME, встановивши час 15 хв.
4. Дочекайтеся завершення роботи приладу.
5. Прилад готовий до подальшої експлуатації.





*Під час першого увімкнення можлива поява характерного запаху або легкого диму від згорання технічних мастил. Це не є заводським дефектом. Запах зникне після декількох увімкнень.*

## Використання приладу

1. Повертанням ручки FUNCTION виберіть необхідний режим роботи.



Для досягнення найкращих результатів у режимах нагрівання  і  рекомендується попередньо прогріти прилад упродовж 15 хвилин за температури 250 °C.

2. Встановіть відповідну температуру приготування повертанням ручки .
3. Додайте підготовлені продукти всередині приладу на решетці або деку.
4. Підключіть прилад до електромережі.
5. Повертаючи ручку TIME, встановіть потрібний час приготування. Прилад увімкнеться.
6. Коли закінчиться встановлений час, прилад подасть звуковий сигнал і припинить роботу (згасне індикатор POWER).



Якщо вам потрібно перервати процес приготування до завершення встановленого часу, переведіть ручку TIME в положення 0.

Якщо продукти не встигли приготуватися, ви можете продовжити приготування, встановивши додатковий час повертанням ручки TIME.

7. Після закінчення приготування відкрийте дверцята приладу, щоб з нього вийшло гаряче повітря. Відключіть прилад від електромережі. Коли продукти трохи охолонуть, дістаньте їх із приладу.
8. Після охолодження очистьте поверхні приладу від жиру та залишків продуктів.

## III. ДОГЛЯД ЗА ПРИЛАДОМ

Перш ніж розпочати очищення приладу, переконайтеся, що він відключений від електромережі та повністю охолонув.



**ЗАБОРОНЯЄТЬСЯ** поміщати прилад, вилку та шнур електроживлення під струмінь води або занурювати їх у воду.

**ЗАБОРОНЯЄТЬСЯ** використання під час очищення приладу грубих серветок або губок, абразивних паст. Також не можна використовувати будь-які хімічно агресивні або інші речовини, не рекомендовані до застосування для предметів, що контактують з їжею.

### Очищення приладу



Не застосовуйте парове очищення робочої камери.

Зовнішні поверхні корпусу й стінки робочої камери протирайте чистою, трохи вологою тканиною. Видаляйте забруднення на нагрівальних елементах за допомогою вологої тканини або серветки. Деку, решітку та ручку для зняття дека/решітки мийте в посудомийній машині або вручну теплою водою із застосуванням м'якого мийного засобу.



Не використовуйте жорсткі абразивні очищувачі або металеві скребки для очищення скла дверцят міни-пічі, оскільки вони можуть подряпати поверхню, яка в результаті може розбитися на друзки.

Не застосовуйте аерозолі для очищення скла.

### Зберігання та транспортування

Перед зберіганням і повторною експлуатацією очистьте й повністю просушіть усі частини приладу. Зберігайте прилад у сухому

вентильованому місці подалі від нагрівальних приладів і прямих сонячних променів.

Під час транспортування та зберігання забороняється надавати прилад механічному впливу, який може призвести до пошкодження пристрою та/або порушення цілісності упаковки.

Необхідно берегти упаковку приладу від потрапляння води й інших рідин.

## IV. ПЕРЕД ЗВЕРНЕННЯМ ДО СЕРВІС-ЦЕНТРУ

Несправність	Можливі причини	Спосіб усунення
Нагрівальні елементи не нагріваються, індикатор нагрівання не горить	Прилад не підключено до електромережі	Підключіть прилад до електромережі
	Несправна електрична розетка	Увімкніть прилад у справну розетку

**i** У разі, якщо несправність усунути не вдалося, зверніться до авторизованого сервісного центру.

## V. ГАРАНТІЙНІ ЗОБОВ'ЯЗАННЯ

На цей виріб надається гарантія строком на 12 місяців з моменту його придбання. Впродовж гарантійного періоду виробник зобов'язується усунути шляхом ремонту, заміни деталей або заміни усього виробу будь-які заводські дефекти, викликані недостатньою якістю матеріалів або складання. Гарантія набуває чинності тільки у тому випадку, якщо дата купівлі підтверджена печаткою магазину і підписом продавця на оригінальному га-

рантійному талоні. Справжня гарантія признається лише у тому випадку, якщо прилад застосовувався відповідно до інструкції з експлуатації, не ремонтувався, не розбирався і не був пошкоджений в результаті неправильного поводження з ним, а також збережена повна комплектність виробу. Ця гарантія не поширюється на природний знос виробу і витратні матеріали (фільтри, лампочки, керамічні і тефлонові покриття, гумові ущільнювачі і т. д.).

Термін служби виробу і термін дії гарантійних зобов'язань на нього обчислюються з дня продажу або з дати виготовлення виробу (у разі, якщо дату продажу визначити неможливо).

Дату виготовлення приладу можна знайти в серійному номері, що розташований на ідентифікаційній наклейці на корпусі виробу. Серійний номер складається з 13 знаків. 6-й і 7-й знаки позначають місяць, 8-й – рік випуску пристрою.

Встановлений виробником термін служби приладу складає 3 роки з дня його придбання за умови, що експлуатація виробу здійснюється відповідно до цієї інструкції і застосованих технічних стандартів.

**Упаковку, посібник користувача, а також сам прилад необхідно утилізувати відповідно до місцевої програми по переробці відходів. Не викидайте такі вироби разом із звичайним побутовим сміттям.**



*Пайдаланар алдында пайдалану бойынша нұсқаулықты мұқият оқып шығыңыз да, оны анықтамалық ретінде сақтап қойыңыз. Аспапты дұрыс пайдалану оның қызметінің мерзімін ұзартады.*

**Бұл нұсқаулықтағы қауіпсіздік шаралары мен нұсқаулар құралды қолдану кезінде туындауы мүмкін барлық жағдайларды қамтымайды. Бұл құрылғымен жұмыс кезінде қолданушы ақылға сүйеніп, абай әрі мұқият болуы тиіс.**

## САҚТАНУ ШАРАЛАРЫ

- Өндіруші қауіпсіздік техникасының талаптарын және бұйымды пайдалану ережелерін сақтамаудан туындаған зақымдар үшін жауап бермейді.
- Бұл электр аспап пәтерлерде, қала сыртындағы үйлерде, қонақ үй нөмірлерінде, тұрмыстық нөмірлерде, дүкендердің тұрмыстық бөлмелерде, офистер мен өнеркәсіптік емес пайдаланудың кез келген басқа осындай жағдайларда пайдаланыла алады. Құрылғыны өнеркәсіптік немесе кез келген мақсатсыз пайдалану бұйымды тиісті түрде пайдалану шарттарын бұзу болып саналады. Бұл жағдайда өндіруші ықтимал салдарлар үшін жауап бермейді.

**STOP**

- Құрылғыны электр желісіне қосар алдында оның кернеуі аспаптың номиналды кернеуіне сәйкес келетінін тексеріңіз (бұйымның техникалық сипаттамалары немесе зауыттық кестесін қараңыз).
  - Аспаптың тұтынатын қуатына есептелген ұзартқыш қолданыңыз: параметрлердің сәйкессіздігі қысқа тұйықталуға немесе кабельдің жануына әкеліп соқтыруы мүмкін.
  - Аспапты тек жерлендірілетін розеткілерге ғана қосыңыз, – бұл электр қауіпсіздігінің міндетті талабы. Ұзартқышты қолдана отырып, оның жерлендірілетініне көз жеткізіңіз.
  - Аспапты қолданған соң, сонымен қатар оны тазалаған немесе тасымалдаған кезде розеткіден өшіріңіз. Электр бауын сымынан емес, штепселінен ұстап тұрып, құрғақ қолмен шығарыңыз.
- НАЗАР АУДАРЫҢЫЗ!** *Пайдалану кезінде аспап қатты қызады. Аспаптың ішіндегі қызығи элементтерге қол тигізуден абай*

*болыңыз. Асханалық ұстағыштар немесе қолғаптарды пайдаланыңыз.*

- Аспапты мақсаты бойынша ғана пайдаланыңыз. Аспапты осы нұсқаулықта көрсетілген мақсаттарынан бөгде мақсаттарда пайдалану ережелерін бұзу болып табылады.
  - Электр қоректендіру бауын есік қуыстарында немесе жылу көздерінің жанында тартпаңыз. Электр бауының бұралмағанын және иілмегенін, үшкір заттарға, бұрыштар мен жиһазға тимегенін қадағалаңыз.
- STOP** ***ЖАДЫҢЫЗДА БОЛСЫН:** электр қоректендіру кабелі зақымдалуы кепілдік шарттарына сәйкес келмейтін ақауларға, сонымен қатар электр тоғына ұрынуға әкеліп соқтыруы мүмкін Зақымданған электр бауы сервис-орталықта жылдам ауыстыруды талап етеді.*
- Жұмыс істейтін ыдысы бар құралды жұмсақ және жылуға төзімсіз бетке орнатпаңыз, жұмыс кезінде

оның бетін жаппаңыз: бұл құрылғының қызып кетуіне және сынуына алып келуі мүмкін.

- Қалыпты желдету мен жылуды бұру үшін жұмыс жасап тұрған аспаптың жанынан, әрбір жағынан 10 см кем емес орын қалдырыңыз.
- Аспап электр қоректендіру көзіне қосылып тұрған кезде қараусыз қалмауы керек.

***Аспап корпусын суға батыруға немесе су ағынына түсіруге ТЫЙЫМ САЛЫНАДЫ!***

- Аспапты ашық ауада пайдалануға тыйым салынады және ылғалдылығы жоғары орынжайларда. Заттардың түсуі оны қатты зақымдауы мүмкін.
- Аспап тез жанғыш заттардың жанында пайдаланбау керек, мысалы перде.
- Аспапты тазалаудың алдында ол электр желіден ажыратылғанына және толық суығанына көз жеткізіңіз. Аспапты тазалау бойынша нұсқаулықтарды қатаң ұстанаңыз.

- Жарықшақтар мен сызаттарға жол бермеуге тырысыңыз. Егер қақпақтың бетінде жарықшақтар мен сызаттар байқасаңыз, оны бұдан әрі пайдаланбаңыз.
- STOP** НАЗАРАУДАРЫҢЫЗ! Аспанты кез келген ақау болғанда пайдалануға тыйым салынады.
- STOP** АБАЙ БОЛЫҢЫЗ! Ыстық бет!

**STOP** НАЗАР АУДАРЫҢЫЗ! Қолжетімді бөліктер аспанты пайдалану кезінде қатты қызуы мүмкін. Балаларды жақын жібермеңіз.

- Бұйым қауіпсіздігі үшін жауап беретін тұлғалардың байқауында болмаған балалардың, тиісті біліктілік пен тәжірибесі жоқ, сонымен қатар физикалық, сенсорлық, ақыл-ой қабілеттері шектелген адамдардың пайдалануына арналмаған. Балаларды қосылып тұрған аспантың қасында қараусыз қалдырмаңыз.
- Аспанты өздігіңізбен жөндеуге немесе құрылымына өзгеріс енгізуге тыйым салынады. Қызмет көрсету және жөндеу бойынша барлық жұмыстарды авторландырылған сервис-орталық жасауы керек. Біліксізжасалған жұмыс аспантың бұзылуына, жарақат пен мүлік зақымдануына әкеліп соқтыруы мүмкін.

**Техникалық сипаттамалары**

Үлгі .....	RO-5703
Қуаты.....	1400 Вт
Қоректену.....	220-240 В, 50 Гц
Электр тоғымен зақымданудан қорғау.....	дәреже I
Камераның көлемі .....	18 л
Жылыту элементінің .....	таңдау жоғарғы, төменгі, жоғарғы + төменгі
Бағдарламаны саны .....	3
Таймер .....	бар
Даярлаудың максималды уақыты.....	60 мин
Даярлаудың температураны реттеу.....	60-250°C
Басқару типі .....	механикалық
Өнім дайындық туралы дыбысты сигнал.....	бар
Корпус материалы / есіктер.....	болат/шыны/пластик
Бау ұзындығы.....	1 м
Таза салмағы .....	5 кг ± 3%
Габаритті мөлшерлері .....	270×245×340 мм

**Жинағы**

Шығын пеш .....	1 дана
Грильде әзірлеу үшін тор .....	1 дана
Қаңылтыр таба.....	1 дана
Қаңылтыр табаны алу тұтқасы/торлар.....	1 дана

Рецепті кітабы.....	1 дана
Пайдалану жөніндегі нұсқаулық.....	1 дана
Сервисті кітапша.....	1 дана

Өндіруші келесі өзгерістер туралы қосымша хабарландырусыз өз өнімдерін жетілдіру барысында дизайнға, жинақталуға, сонымен қатар бұйымның техникалық сипаттамаларына өзгерістер енгізуге құқылы.

### Аспаптың құрылымы (A1 сурет, 4 бет)

1. Есік тұтқасы
2. Құралдың тұрқы
3. Қыздырғыш элемент
4.  $\text{t}^{\circ}\text{C}$  температура белгілеуді тұтқа
5. FUNCTION дайындау режимін таңдауға арналған тұтқа
6. POWER жылыту қосу индикаторы
7. TIME таймері мен қосу тұтқасы
8. Электр сымы
9. Қаңылтыр таба
10. Грильде әзірлеу үшін тор
11. Қаңылтыр табаны алу тұтқасы/торлар

## I. ПАЙДАЛАНА БАСТАУ АЛДЫНДА

Бұйым мен оның құрамдастарын қораптан абайлап шығарыңыз. Барлық орау материалдары мен жарнамалық жапсырмаларды алып тастаңыз.



Корпусағы ескертетін жапсырма, жапсырма-көрсеткіш (бар болса) және бұйымның сериялық нөмірі бар кестешені орнында міндетті түрде сақтаңыз!

*Тасымалдау немесе төмен температураларда сақтаған соң аспапты қосар алдында кем дегенде 2 сағатқа бөлме температурасында ұстау керек.*

Аспап қосылып тұрғанына көз жеткізіңіз (TIME таймер мен қосу тұтқасы 0 қалпында тұрғанына көз жеткізіңіз).

Электр сымын толығымен тарқатыңыз. Құралдың корпусын ылғалды матамен сүртіңіз де құрғатыңыз. Қатты тегіс жылуға төзімсіз құрғақ көлденең бетке аспап орнатыңыз. Қаңылтыр таба мен торды ыдыс жуу машинасында және сабын қосылған суда жуыңыз, жақсылап кептіріңіз және аспапқа орнатыңыз.

## II. ҚҰРАЛДЫ ПАЙДАЛАНУ



**STOP** *НАЗАР АУДАРЫҢЫЗ!* Аспапты пайдалану кезінде қолжетімді бөліктер қатты қызуы мүмкін. Балаларды жақын жібермеңіз.

### Температураны реттеу

Аспаптың камерасында температураны реттеу  $\text{t}^{\circ}\text{C}$  тұтқасын 60-тан 250°C шегінде ауыстырумен жүзеге асырылады.

### Жұмыс режимін таңдау

FUNCTION тұтқасының қалпы жұмыстың қандай режимі қосылатындығын анықтайды:

1. OFF – барлық жылыту элементтері сөндірілген.
2.  – тек үстінгі жылыту элементі ғана қосылған. Бұл режим балықты, стейк, құстың еті, шошқа етін және т.б. қуыруға пайдаланылады.
3.  – тек төменгі жылыту элементі ғана қосылған. Бұл режим торттар, бәліштер, печенье және т. б. пісіру үшін пайдаланылады.

4.  – үстіңгі және астыңғы жылыту элементтері қосылған. Бұл режим нанды, кекстерді, пиццаларды және т.б. қуыруға пайдаланылады.

## Дайындау уақытын таңдау



Дайындау уақытын таңдау TIME тұтқасын 0-ден 60 минут аралығында бұрумен жүзеге асырылады. Тұтқаны бұру кезінде POWER жылытуды жағу индикаторы жанады, уақыттың кері есебі жүреді. Таңдалған уақыт өткенде немесе тұтқаны күшпен 0 қалпына бұрған кезде дыбыстық сигнал ойнайды және жылыту тоқтайды (POWER жылытуды жағу индикаторы сөнеді).

-  *Таймердің 0-ден 10 минутқа дейін диапазонда дұрыс жұмыс жасауы үшін ең алдымен уақыт мәнін 20 минуттан артық емес қою керек, артынан 0-ден 10 минутқа дейінгі қалыпқа оралу керек.*

## Қаңылтыр таба мен торларды пайдалану

Торлар мен қаңылтыр табалар оған дайындалатын өнімдерді салу үшін пайдаланылады.

-  *Қаңылтыр табаны ағатын май мен ластанудан төменгі жылыту элементін қорғау үшін әрдайым тордың астына орнатыңыз.*



-  – жоғарғы жылыту элементінің қосылуымен режимді таңдау кезінде өнімдер салынған торды (қаңылтыр табаны) тигізбей үстіңгі жылыту элементіне немқұрлым жақын орналастыру керек.
-  – төменгі жылыту элементінің қосылуымен режимді таңдау кезінде өнімдер салынған торды (қаңылтыр табаны) тигізбей төменгі жылыту элементіне немқұрлым жақын орналастыру керек.

-  – жоғарғы және төменгі жылыту элементінің қосылуымен режимді таңдау кезінде өнімдер салынған торды (қаңылтыр табаны) аспап камерасының ортасына орналастыру керек.



*НАЗАР АУДАРЫҢЫЗ! Қаңылтыр таба мен тор жұмыс кезінде қызды, оларды жинақтың ішіне кіретін арнайы тұтқамен жұмыс камерасынан алып шығыңыз.*

## Бірінші қосу

1.  тұтқасы арқылы температураны 250°C орнатыңыз.
2. FUNCTION тұтқасын  қалпына орнату арқылы жоғарғы және төменгі жылыту элементтерімен жылыту режимін таңдаңыз.
3. TIME тұтқасын бұрумен 15 мин. уақыт орната отырып, аспапты қосыңыз.
4. Аспаптың жұмысын тоқтатуын күтіңіз.
5. Аспап одан әрі пайдалануға дайын.





*Бірінші қосу кезінде техникалық жағындылардың жануынан жеңіл түтіннің немесе айрықша иістің пайда болу мүмкіндігі бар. Бұл зауыттық ақау болып табылмайды. Иіс бірнеше қосулардан кейін кетеді.*

## Аспапты пайдалану

1. FUNCTION тұтқасын бұру арқылы жұмыстың керекті режимін таңдаңыз.



* мен  жылыту режимдерінде ең жақсы деген нәтижелерге қолжеткізу үшін аспапты 250 °C температурада алдын ала 15 минут жылыту керек.*



2.  тұтқасын бұру арқылы дайындаудың қажетті температурасын таңдаңыз.
  3. Дайын болған өнімдерді құралдың ішіне торда не қалтыр табада орналастырыңыз.
  4. Аспапты электр желісіне қосыңыз.
  5. TIME тұтқасын бұра отырып, дайындаудың керекті уақытын орнатыңыз. Аспапты қосыңыз.
  6. Орнатылған уақыт өткен кезде аспап дыбыстық белгі береді және жұмысын тоқтатады (POWER жылытуды қосу индикаторы сөнеді).
- i** *Егер орнатылған уақыттан бұрын сізге дайындау процесін тоқтату керек болса, TIME тұтқасын 0 қалпына бұрыңыз. Егер тағам дайындалып үлгермесе, TIME тұтқасын бұру арқылы қосымша уақыт орнатумен дайындауды жалғастыра аласыз.*
7. Дайындап болған соң, TIME тұтқасын 0 қалпына бұрыңыз және ыстық ауаны шығару үшін аспаптың есігін ашыңыз. Аспапты электр желісінен ажыратыңыз. Азық-түліктер аздап салқындаған соң, оларды аспаптан алып шығыңыз.
  8. Суығаннан кейін аспаптың бетін май мен басқа да тағамдардың қалдығынан тазалаңыз.

### III. АСПАПТЫ КҮТУ

Құралды тазалауға кіріспес бұрын, оның электржелісінен ажыратылғанына және суығанына көз жеткізіңіз. Құралдың тұрқын ылғалды жұмсақ шүберекпен сүртіңіз.



*Құрал айыр және электр қуатының сымын судың ағысы астына қоюға немесе суға салуға ТЫЙЫМ САЛЫНАДЫ.*

*Құралды тазалау кезінде қатты шүберектер немесе губкалар қажатты пасталарды қолдануға ТЫЙЫМ САЛЫНАДЫ. Сондай-ақ тамақпен байланысатын заттар үшін қолдануға ұсынылмайтын химиялық агрессивті немесе кез келген басқа заттарды қолдануға болмайды.*

#### Аспапты тазалау



*Жұмыс камерасын бумен тазалауды қолданбаңыз.*

*Жұмыс камерасының қабырғасы мен корпусның сыртқы қабатын таза аздап ылғалды шүберекпен сүртіңіз.*

*Ылғалды шүберек немесе майлықтың көмегімен жылыту элементтеріндегі ластануды кетіріңіз. Қаңылтыр таба, торды және қаңылтыр таба/торға арналған тұтқаны ыдыс жуатын машинада немесе жұмсақ жуғыш заттарды пайдаланумен жылы суда қолмен жуыңыз.*



*Есік шынысын тазалау үшін қатты абразивті тазалағыштары немесе қатты металл қырғыштарды пайдаланбаңыз, себебі олар шыныны ақыр соңында сындыратындай, оның қабатын қырып тастауы мүмкін.*

*Шыныны тазалау үшін аэрозольдерді пайдаланбаңыз.*

#### Сақтау және тасымалдау

*Сақтау және қайта пайдаланудың алдында құралдың барлық бөліктерін тазалап, түгел құрғатыңыз. Құралды құрғақ желденетін жерде жылыту аспаптарынан алыс және тікелей күн сәулелерден алыс сақтаңыз.*

Тасымалдау және сақтау кезінде құралдың зақымдануына және/немесе ораманың бүтіндігіне әкелуі мүмкін құралды механикалық әсерлерге ұшыртуға тыйым салынады.

Құралдың орамасын су мен басқа да сұйықтықтардан сақтау қажет.

## IV. СЕРВИС-ОРТАЛЫҚҚА ЖОЛЫҒАР АЛДЫНДА

Ақаулық	Мүмкін болатын себептері	Жою әдістері
Жылыту элементтері қызымайды, жылыту индикаторы жанбайды	Құрал электр желісіне қосылмаған	Құралды электр желісіне қосыңыз
	Электрлік розетка жұмыс істемейді	Құралды жұмыс істеп тұрған розеткаға қосыңыз

**i** Егер қателікті дұрыстай алмасаңыз, авторизацияланған сервистік орталыққа жүгінізіз.

## V. КЕПІЛДІК МІНДЕТТЕМЕЛЕР

Осы бұйымға сатып алынған сәттен 12 ай мерзіміне кепілдік беріледі. Өндіруші кепілдік кезеңі ішінде жөндеу, бөлшектерді ауыстыру немесе бүкіл бұйымды ауыстыру жолымен материалдар немесе құрыдың сапасы жетіспеушілігінен туындаған кез келген зауыттық ақауларды жоюға міндеттенеді. Кепілдік тек сатып алу күні түпнұсқалық кепілдік талонында дүкен мөрімен және сатушы қолымен расталған жағдайда ғана күшіне енеді. Осы кепілдік тек бұйым пайдалану бойынша нұсқаулыққа сәйкес қолданылған, жөнделмеген, бұзылмаған және онымен дұрыс

жұмыс істемеу нәтижесінде зақымданбаған, сонымен қатар бұйымның толық жинағы сақталған жағдайда танылады. Осы кепілдік бұйымның табиғи тозуына және шығын материалдарына таралмайды (сүзгілер, шамдар, қыш және тефлондық тығыздауыштар және т. б.). Бұйымның қызмет мерзімі мен кепілдік міндеттемелердің жарамдылық мерзімі өндірілген кезден бастап немесе бұйым жасалған кезден бастап есептеледі (егер сатылған күнін анықтау мүмкін болмаса).

Аспаптың өндірілген кезі бұйым корпусындағы сәйкестендіру жапсырмасында орналасқан сериялық нөмірден табуға болады. Сериялық нөмір 13 белгіден тұрады. 6-ші және 7-шы белгілер айды, 8-ші – құрылғы шыққан жылды білдіреді.

Өндірушінің белгілеген құралдың қызмет ету мерзімі бұйымды пайдалану қолданылатын техникалық стандарттар және осы нұсқаулыққа сәйкес жүзеге асырылу шарттарында сатып алынған күннен бастап 3 жылды құрайды.

*Орам, пайдаланушы нұсқаулығы, сондай-ақ құралдың өзін қалдықтарды қайта өңдеу бойынша жергілікті бағдарламаға сәйкес утилизациялау керек. Мұндай бұйымдарды қарапайым тұрмыстық қоқыспен бірге лақтырмаңыз.*

# EAC

Производитель: «Пауэр Пойнт Инк. Лимитед» №1202 Хай Юн Гэ (В1) Лин Хай Шан Чжуан Сямейлин Футьян, Шеньжень, Китай, 518049. По лицензии REDMOND Индастриал Груп, ЛЛСи Уан Коммерс Плаза, 99 Вашингтон-авеню, сьют 805А, Олбани, Нью-Йорк, 12210, Соединенные Штаты Америки.

Импортер: ООО «АЛЬФА», 198099, г. Санкт-Петербург, ул. Промышленная, д. 38, корп. 2, литера А.

© REDMOND. Все права защищены. 2017

Воспроизведение, передача, распространение, перевод или другая переработка данного документа или любой его части без предварительного письменного разрешения правообладателя запрещены.

Produced by Redmond Industrial Group LLC  
One Commerce Plaza, 99 Washington Ave, Ste. 805A,  
Albany, New York, 12210, United States  
[www.redmond.company](http://www.redmond.company)  
[www.multivarka.pro](http://www.multivarka.pro)  
[www.store.redmond.company](http://www.store.redmond.company)  
[www.smartredmond.com](http://www.smartredmond.com)  
Made in China

RO-5703-CIS-UM-1